



ADVANCED

Stainless steel

Kitchen Sink

Stainless Steel grade 304

อ่างล้างภาชนะ

สแตนเลสเกรด 304



แข็งแรง ทนทาน
สวยงาม คุ้มค่า
พร้อมใช้งาน อยู่เสมอ

AW25003 Rev 00 on 08-01-25

คุณภาพมาตรฐานผลิตภัณฑ์อุตสาหกรรม



ISO 9001:2015
QMS03079/683



THAILAND
TRUSTED QUALITY



บริษัท แอ็ดวานซ์ สแตนเลสตีล จำกัด 562/1 หมู่ 4 ซอย 11B นิคมอุตสาหกรรมบางปู ตำบลแพรกษา
อำเภอเมืองสมุทรปราการ จังหวัดสมุทรปราการ 10280

Advanced stainless steel Co.,Ltd 562/1Bangpoo Industrial Estate Soi 11.

Moo 4 Praksa, Muang, Samutprakarn 10280, Thailand.

แอ็ดวานซ์ สเตนเลสสตีล

ได้รับการรับรองมาตรฐานระบบบริหารงานคุณภาพ ISO 9001 : 2015 จากบริษัท MASCI และ TISI (สำนักงานมาตรฐานผลิตภัณฑ์อุตสาหกรรม) โดยมี นโยบายคุณภาพดังนี้
เรามุ่งมั่นที่จะเป็นบริษัทชั้นนำของประเทศและในภูมิภาค ในการผลิต และจำหน่าย สินค้าคุณภาพดีมีมาตรฐาน พร้อมบริการขายที่ดี ส่งมอบสินค้าตรงเวลา เพื่อให้ลูกค้าพึงพอใจสูงสุด และพัฒนาบุคลากร และกระบวนการทำงานอย่างต่อเนื่อง



ตราสัญลักษณ์คุณภาพไทยแลนด์ (THAILAND TRUST MARK) เป็นการรับรองคุณภาพ ซึ่งได้รับการเลือกสรรว่าเป็นสินค้าชั้นเยี่ยมจากประเทศไทย สินค้าที่ได้รับการติดตราสัญลักษณ์นี้ จะต้องปฏิบัติตามมาตรฐานการผลิตที่เชื่อถือได้ และได้คุณภาพตามมาตรฐานสากล



ตราสัญลักษณ์สำนักงานมาตรฐานผลิตภัณฑ์ อุตสาหกรรม (มอก.) ครอบคลุมไม่ว่าจะเป็นรายละเอียดเกี่ยวกับวัสดุ ด้านความปลอดภัย เกี่ยวกับสารละลาย, ส่วนประกอบทางเคมีคุณลักษณะต่างๆ เช่นความทนทาน ต่อการเสีรูปร่าง ความทนแรงดันภายในความกึ่งแสง เพื่อให้มั่นใจว่าสินค้ามีมาตรฐาน และปลอดภัย



**แข็งแรง ทนทาน
สวยงาม คุ้มค่า**

พร้อมใช้งาน
อยู่เสมอ



หน้า **03**
ซิงค์ สเตนเลสตีล
รุ่น KP



หน้า **04**
ซิงค์ สเตนเลสตีล
รุ่น BS



หน้า **05**
ซิงค์ สเตนเลสตีล
รุ่น PN



หน้า **06**
ซิงค์ สเตนเลสตีล
รุ่น AV



หน้า **12**
ซิงค์ สเตนเลสตีล
รุ่น Curve



หน้า **14**
ซิงค์ สเตนเลสตีล
รุ่น AVP



หน้า **16**
ซิงค์ สเตนเลสตีล
รุ่น SKS



หน้า **18**
ซิงค์ สเตนเลสตีล
รุ่น Restaurant



หน้า **19**
ซิงค์พร้อมขาตั้ง
สเตนเลสตีล



หน้า **20**
ตู้ขอบประตูกระจก



หน้า **21**
ตู้พร้อมซิงค์สเตนเลสตีล

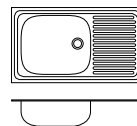

หน้า **22**
Dimension



SINK : KP series

MODEL : KP 120 MB

KP SERIES



New

model:

KP 100 MB
KP 100 MB/C

1 Bowl 1 Drainer

Sink size:
500 x 1000 x 190 mm

Bowl size:
400 x 500 x 175 mm



1 អុម 1 ក្រែង

បរិមាណ:
500 x 1000 x 190 មម.

បរិមាណអុម:
400 x 500 x 175 មម.



New

model:

KP 120 MB
KP 120 MB/C

2 Bowl 1 Drainer

Sink size:
500 x 1200 x 195 mm.

Bowl size:
390 x 363 x 180 mm.



2 អុម 1 ក្រែង

បរិមាណ:
500 x 1200 x 195 មម.

បរិមាណអុម:
390 x 363 x 180 មម.



SINK : BS Series | MODEL : BS 050 MB/C

BS SERIES



model:
BS 050 MB
BS 050 MB/C



1 Bowl 1 Drainer
Sink size:
405 x 500 x 160 mm
Bowl size:
340 x 396 x 150 mm

1 ลุ่ม 1 ที่พัก
ขนาดซิงค์:
405 x 500 x 160 มม.
ขนาดหลุมอ่าง:
340 x 396 x 150 มม.



model:
BS 100 MB
BS 100 MB/C

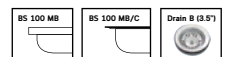

1 Bowl 1 Drainer
Sink size:
500 x 1000 x 178 mm
Bowl size:
400 x 420 x 163 mm

1 ลุ่ม 1 ที่พัก
ขนาดซิงค์:
500 x 1000 x 178 มม.
ขนาดหลุมอ่าง:
400 x 420 x 163 มม.



model:
BS 120 MB
BS 120 MB/C



2 Bowl 1 Drainer
Sink size:
500 x 1200 x 160 mm
Bowl size:
390 x 360 x 150 mm

2 ลุ่ม 1 ที่พัก
ขนาดซิงค์:
500 x 1200 x 160 มม.
ขนาดหลุมอ่าง:
390 x 360 x 150 มม.



SINK : PN series

MODEL : PN 100 MB/C

PN SERIES



model:

PN 100 MB
PN 100 MB/C

1 Bowl 1 Drainer

Sink size:
500 x 1000 x 178 mm

Bowl size:
395 x 485 x 170 mm



1 หลุม 1 ที่พัก

ขนาดซิงค์:
500 x 1000 x 178 มม.

ขนาดหลุมอ่าง:
395 x 485 x 170 มม.



model:

PN 120 MB
PN 120 MB/C

2 Bowl 1 Drainer

Sink size:
500 x 1200 x 160 mm

Bowl size:
390 x 360 x 143 mm



2 หลุม 1 ที่พัก

ขนาดซิงค์:
500 x 1200 x 160 มม.

ขนาดหลุมอ่าง:
390 x 360 x 143 มม.



SINK : AV series

MODEL : AV 720 MB/C

AV SERIES



AV 050 MA
AV 050 MA/C

AV 050 MB
AV 050 MB/C

New

model:

**AV 050 MA
AV 050 MA/C**



model:

**AV 050 MB
AV 050 MB/C**



1 Bowl

Sink size:
405 x 500 x 160 mm

Bowl size:
340 x 396 x 150 mm

1 กาล

ขนาดซิงค์:
405 x 500 x 160 มม.

ขนาดหลุมอ่าง:
340 x 396 x 150 มม.



AV 055 MA
AV 055 MA/C

AV 055 MB
AV 055 MB/C

model:

**AV 055 MA
AV 055 MA/C**



model:

**AV 055 MB
AV 055 MB/C**



1 Bowl

Sink size:
450 x 550 x 188 mm

Bowl size:
345 x 425 x 180 mm

1 กาล

ขนาดซิงค์:
450 x 550 x 188 มม.

ขนาดหลุมอ่าง:
345 x 425 x 180 มม.



model:

**AV 060 MB
AV 060 MB/C**



1 Bowl

Sink size:
500 x 600 x 175 mm

Bowl size:
395 x 485 x 165 mm

1 กาล

ขนาดซิงค์:
500 x 600 x 175 มม.

ขนาดหลุมอ่าง:
395 x 485 x 165 มม.



model:
AV 720 MB
AV 720 MB/C



1 Bowl
Sink size:
520 x 720 x 190 mm
Bowl size:
400 x 590 x 180 mm

1 ทัพ
ขนาดซิงค์:
520 x 720 x 190 มม.
ขนาดหลุมอ่าง:
400 x 590 x 180 มม.

model:
AV 075 MA
AV 075 MA/C

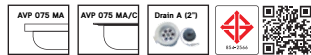

1 Bowl 1 Drainer
Sink size:
450 x 750 x 180 mm.
Bowl size:
350 x 405 x 170 mm.

1 ทัพ 1 ที่พัก
ขนาดซิงค์:
450 x 750 x 180 มม.
ขนาดหลุมอ่าง:
350 x 405 x 170 มม.



model:
AV 075 MB
AV 075 MB/C

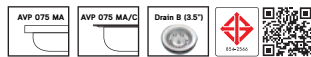

1 Bowl 1 Drainer
Sink size:
450 x 750 x 180 mm.
Bowl size:
350 x 405 x 170 mm.

1 ทัพ 1 ที่พัก
ขนาดซิงค์:
450 x 750 x 180 มม.
ขนาดหลุมอ่าง:
350 x 405 x 170 มม.



New

model:
AV 080 MA
AV 080 MA/C

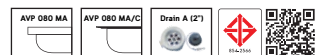

1 Bowl 1 Drainer
Sink size:
500 x 800 x 180 mm.
Bowl size:
350 x 405 x 170 mm.

1 ทัพ 1 ที่พัก
ขนาดซิงค์:
500 x 800 x 180 มม.
ขนาดหลุมอ่าง:
350 x 405 x 170 มม.



model:
AV 080 MB
AV 080 MB/C

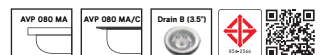

1 Bowl 1 Drainer
Sink size:
500 x 800 x 180 mm.
Bowl size:
350 x 405 x 170 mm.

1 ทัพ 1 ที่พัก
ขนาดซิงค์:
500 x 800 x 180 มม.
ขนาดหลุมอ่าง:
350 x 405 x 170 มม.





New

model:
AV 5086 MA
AV 5086 MA/C

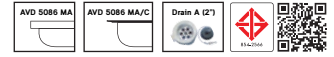

1 Bowl 1 Drainer
Sink size:
500 x 860 x 180 mm
Bowl size:
420 x 365 x 170 mm

1 หลุม 1 ที่พัก
ขนาดซิงค์:
500 x 860 x 180 มม.
ขนาดหลุมอ่าง:
395 x 425 x 170 มม.

model:
AV 5086 MB
AV 5086 MB/C



1 Bowl 1 Drainer
Sink size:
500 x 860 x 180 mm
Bowl size:
420 x 365 x 170 mm

1 หลุม 1 ที่พัก
ขนาดซิงค์:
500 x 860 x 180 มม.
ขนาดหลุมอ่าง:
395 x 425 x 170 มม.

New

model:
AV 086 MA
AV 086 MA/C

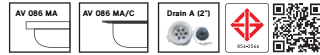

1 Bowl 1 Drainer
Sink size:
500 x 860 x 180 mm
Bowl size:
420 x 365 x 170 mm

1 หลุม 1 ที่พัก
ขนาดซิงค์:
500 x 860 x 180 มม.
ขนาดหลุมอ่าง:
395 x 425 x 170 มม.



model:
AV 086 MB
AV 086 MB/C

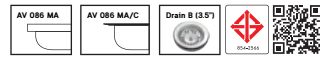

1 Bowl 1 Drainer
Sink size:
500 x 860 x 180 mm
Bowl size:
420 x 365 x 170 mm

1 หลุม 1 ที่พัก
ขนาดซิงค์:
500 x 860 x 180 มม.
ขนาดหลุมอ่าง:
395 x 425 x 170 มม.



New

model:
AV 090 MA
AV 090 MA/C

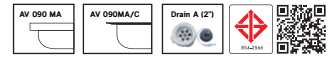

1 Bowl 1 Drainer
Sink size:
500 x 900 x 180 mm
Bowl size:
350 x 405 x 170 mm

1 หลุม 1 ที่พัก
ขนาดซิงค์:
500 x 900 x 180 มม.
ขนาดหลุมอ่าง:
350 x 405 x 170 มม.

model:
AV 090 MB
AV 090 MB/C

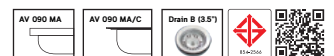

1 Bowl 1 Drainer
Sink size:
500 x 900 x 180 mm
Bowl size:
350 x 405 x 170 mm

1 หลุม 1 ที่พัก
ขนาดซิงค์:
500 x 900 x 180 มม.
ขนาดหลุมอ่าง:
350 x 405 x 170 มม.

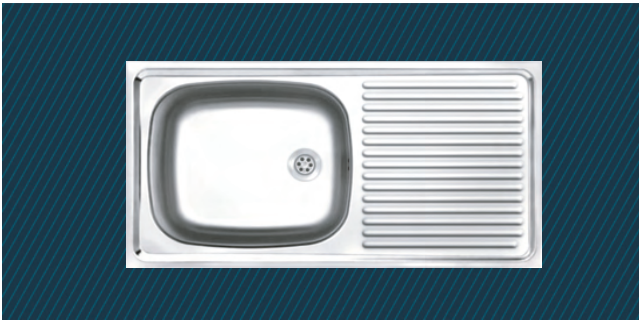

model:
AV 100 MA
AV 100 MA/C

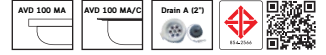

1 Bowl 1 Drainer
Sink size:
500 x 1000 x 185 mm
Bowl size:
395 x 485 x 175 mm

1 หลุม 1 ที่พัก
ขนาดซิงค์:
500 x 1000 x 185 มม.
ขนาดหลุมอ่าง:
395 x 485 x 175 มม.

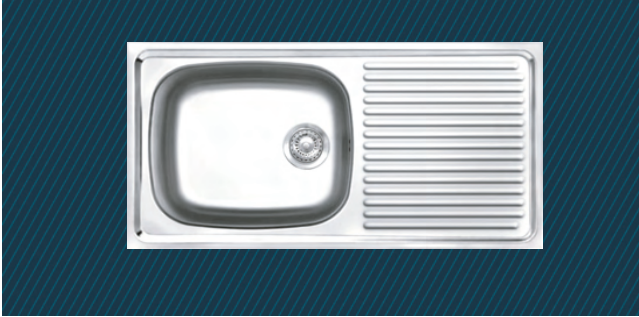

model:
AV 100 MB
AV 100 MB/C

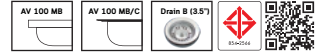

1 Bowl 1 Drainer
Sink size:
500 x 1000 x 185 mm
Bowl size:
395 x 485 x 175 mm

1 หลุม 1 ที่พัก
ขนาดซิงค์:
500 x 1000 x 185 มม.
ขนาดหลุมอ่าง:
395 x 485 x 175 มม.

model:
AV 9060 MB
AV 9060 MB/C

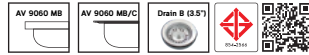

1 Bowl 1 Drainer
Sink size:
610 x 900 x 160 mm
Bowl size:
390 x 535 x 150 mm

1 หลุม 1 ที่พัก
ขนาดซิงค์:
610 x 900 x 160 มม.
ขนาดหลุมอ่าง:
390 x 535 x 150 มม.



model:
AV 9060 MD
AV 9060 MD/C

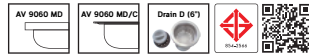

1 Bowl 1 Drainer
Sink size:
610 x 900 x 160 mm
Bowl size:
390 x 535 x 150 mm

1 หลุม 1 ที่พัก
ขนาดซิงค์:
610 x 900 x 160 มม.
ขนาดหลุมอ่าง:
390 x 535 x 150 มม.



model:
AV 105 MB
AV 105 MB/C

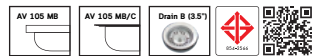

1 Bowl 1 Drainer
Sink size:
550 x 1050 x 160 mm
Bowl size:
390 x 535 x 145 mm

1 หลุม 1 ที่พัก
ขนาดซิงค์:
550 x 1050 x 160 มม.
ขนาดหลุมอ่าง:
390 x 535 x 145 มม.



model:
AV 105 MD
AV 105 MD/C



1 Bowl 1 Drainer
Sink size:
550 x 1050 x 160 mm
Bowl size:
390 x 535 x 145 mm

1 หลุม 1 ที่พัก
ขนาดซิงค์:
550 x 1050 x 160 มม.
ขนาดหลุมอ่าง:
390 x 535 x 145 มม.



New

model:

AV-D 086 MA
AV-D 086 MA/C

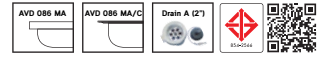

2 Bowl

Sink size:
500 x 860 x 160 mm

Bowl size:
390 x 360 x 150 mm

2 หลุม

ขนาดซิงค์:
500 x 860 x 160 มม.

ขนาดหลุมอ่าง:
390 x 360 x 150 มม.



New

model:

AV-D 086 MB
AV-D 086 MB/C

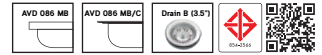

2 Bowl

Sink size:
500 x 860 x 160 mm

Bowl size:
390 x 360 x 150 mm

2 หลุม

ขนาดซิงค์:
500 x 860 x 160 มม.

ขนาดหลุมอ่าง:
390 x 360 x 150 มม.

model:

AV-D100 MB
AV-D100 MB/C

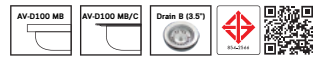

2 Bowl

Sink size:
500 x 1000 x 145 mm

Bowl size:
395 x 415 x 135 mm

2 หลุม

ขนาดซิงค์:
500 x 1000 x 145 มม.

ขนาดหลุมอ่าง:
395 x 415 x 135 มม.



New

model:

AV 116 MA
AV 116 MA/C

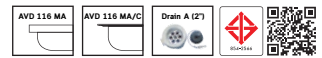

2 Bowl 1 Drainer

Sink size:
500 x 1160 x 160 mm

Bowl size:
390 x 360 x 150 mm

2 หลุม 1 ที่ฟัก

ขนาดซิงค์:
500 x 1160 x 160 มม.

ขนาดหลุมอ่าง:
390 x 360 x 150 มม.



New

model:

AV 116 MB
AV 116 MB/C

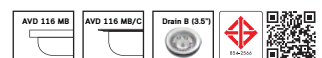

2 Bowl 1 Drainer

Sink size:
500 x 1160 x 160 mm

Bowl size:
390 x 360 x 150 mm

2 หลุม 1 ที่ฟัก

ขนาดซิงค์:
500 x 1160 x 160 มม.

ขนาดหลุมอ่าง:
390 x 360 x 150 มม.



model:
AV 120 MA
AV 120 MA/C

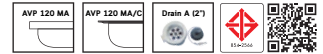

2 Bowl 1 Drainer
 Sink size:
 500 x 1200 x 160 mm
 Bowl size:
 390 x 360 x 150 mm

2 หลุม 1 ที่พัก
 ขนาดซิงค์:
 500 x 1200 x 160 มม.
 ขนาดหลุมอ่าง:
 390 x 360 x 150 มม.



model:
AV 120 MB
AV 120 MB/C



2 Bowl 1 Drainer
 Sink size:
 500 x 1200 x 160 mm
 Bowl size:
 390 x 360 x 150 mm

2 หลุม 1 ที่พัก
 ขนาดซิงค์:
 500 x 1200 x 160 มม.
 ขนาดหลุมอ่าง:
 390 x 360 x 150 มม.

New

model:
AV 140 MA
AV 140 MA/C

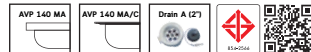

2 Bowl 1 Drainer
 Sink size:
 500 x 1400 x 145 mm
 Bowl size:
 395 x 415 x 135 mm

2 หลุม 1 ที่พัก
 ขนาดซิงค์:
 500 x 1400 x 145 มม.
 ขนาดหลุมอ่าง:
 395 x 415 x 135 มม.



New

model:
AV 140 MB
AV 140 MB/C

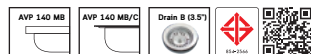

2 Bowl 1 Drainer
 Sink size:
 500 x 1400 x 145 mm
 Bowl size:
 395 x 415 x 135 mm

2 หลุม 1 ที่พัก
 ขนาดซิงค์:
 500 x 1400 x 145 มม.
 ขนาดหลุมอ่าง:
 395 x 415 x 135 มม.





SINK : CURVE series

MODEL : AVC D100 MB/C

CURVE SERIES



model:
AVC-055 MB/C



1 Bowl
Sink size:
450 x 550 x 165 mm
Bowl size:
345 x 425 x 155 mm

1 กาล
ขนาดซิงค์:
450 x 550 x 165 มม.
ขนาดหลุมอ่าง:
345 x 425 x 155 มม.



model:
AVC-100 MB/C



1 Bowl 1 Drain
Sink size:
500 x 1000 x 185 mm
Bowl size:
395 x 485 x 175 mm

1 กาล 1 ที่พัก
ขนาดซิงค์:
500 x 1000 x 185 มม.
ขนาดหลุมอ่าง:
395 x 485 x 175 มม.



model:
AVC-D100 MB/C



2 Bowl
Sink size:
1000 x 500 x 145 mm
Bowl size:
395 x 415 x 135 mm

2 กาล
ขนาดซิงค์:
1000 x 500 x 145 มม.
ขนาดหลุมอ่าง:
395 x 415 x 135 มม.



model:
AW2-086 MB/C



1 Bowl 1 Drain
Sink size:
450 x 860 x 170 mm
Bowl size:
350 x 405 x 160 mm

1 หลุม 1 ที่ฟัก
ขนาดซิงค์:
450 x 860 x 170 มม.
ขนาดหลุมอ่าง:
350 x 405 x 160 มม.



model:
AW2-100 MB/C



1 Bowl 1 Drain
Sink size:
500 x 1000 x 185 mm
Bowl size:
395 x 485 x 175 mm

1 หลุม 1 ที่ฟัก
ขนาดซิงค์:
500 x 1000 x 185 มม.
ขนาดหลุมอ่าง:
395 x 485 x 175 มม.

model:
AW2-120 MB/C



2 Bowl 1 Drain
Sink size:
500 x 1200 x 163 mm
Bowl size:
390 x 360 x 150 mm

2 หลุม 1 ที่ฟัก
ขนาดซิงค์:
500 x 1200 x 163 มม.
ขนาดหลุมอ่าง:
390 x 360 x 150 มม.



model:
AL2-086 MB/C



1 Bowl 1 Drain
Sink size:
450 x 860 x 170 mm
Bowl size:
350 x 405 x 160 mm

1 หลุม 1 ที่ฟัก
ขนาดซิงค์:
450 x 860 x 170 มม.
ขนาดหลุมอ่าง:
350 x 405 x 160 มม.



model:
AL2-100 MB/C



1 Bowl 1 Drain
Sink size:
500 x 1000 x 185 mm
Bowl size:
395 x 485 x 175 mm

1 หลุม 1 ที่ฟัก
ขนาดซิงค์:
500 x 1000 x 185 มม.
ขนาดหลุมอ่าง:
395 x 485 x 175 มม.



SINK : AVP series

MODEL : AVP 075 MA/C

AVP SERIES



model:

AVP 055 MA
AVP 055 MA/C



1 Bowl

Sink size:
450 x 550 x 178 mm

Bowl size:
345 x 425 x 170 mm

1 ក្រុម

ឃាត់ទឹក:
450 x 550 x 178 មម.

ឃាត់គុមទ័រ:
345 x 425 x 170 មម.



model:

AVP 055 MB
AVP 055 MB/C



1 Bowl

Sink size:
450 x 550 x 178 mm

Bowl size:
345 x 425 x 170 mm

1 ក្រុម

ឃាត់ទឹក:
450 x 550 x 178 មម.

ឃាត់គុមទ័រ:
345 x 425 x 170 មម.



model:

AVP 075 MA
AVP 075 MA/C



1 Bowl 1 Drain

Sink size:
450 x 750 x 170 mm

Bowl size:
350 x 405 x 160 mm

1 ក្រុម 1 ក្របីក

ឃាត់ទឹក:
450 x 750 x 170 មម.

ឃាត់គុមទ័រ:
350 x 405 x 160 មម.



model:
AVP 075 MB
AVP 075 MB/C



1 Bowl 1 Drain
 Sink size:
 450 x 750 x 170 mm
 Bowl size:
 350 x 405 x 160 mm

1 កុល 1 ក្រែង
 បរិមាណ:
 450 x 750 x 170 មម.
 បរិមាណកុល:
 350 x 405 x 160 មម.



model:
AVP 100 MA
AVP 100 MA/C

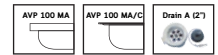

1 Bowl 1 Drain
 Sink size:
 500 x 1000 x 180 mm
 Bowl size:
 395 x 485 x 170 mm

1 កុល 1 ក្រែង
 បរិមាណ:
 500 x 1000 x 180 មម.
 បរិមាណកុល:
 395 x 485 x 170 មម.



model:
AVP 100 MB
AVP 100 MB/C

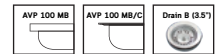

1 Bowl 1 Drain
 Sink size:
 500 x 1000 x 180 mm
 Bowl size:
 395 x 485 x 170 mm

1 កុល 1 ក្រែង
 បរិមាណ:
 500 x 1000 x 180 មម.
 បរិមាណកុល:
 395 x 485 x 170 មម.

model:
AVP 1206 MA
AVP 1206 MA/C

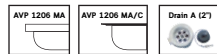

2 Bowl 1 Drain
 Sink size:
 500 x 1200 x 143 mm
 Bowl size:
 390 x 360 x 130 mm

2 កុល 1 ក្រែង
 បរិមាណ:
 500 x 1200 x 143 មម.
 បរិមាណកុល:
 390 x 360 x 130 មម.



model:
AVP 1206 MB
AVP 1206 MB/C



2 Bowl 1 Drain
 Sink size:
 500 x 1200 x 143 mm
 Bowl size:
 390 x 360 x 130 mm

2 កុល 1 ក្រែង
 បរិមាណ:
 500 x 1200 x 143 មម.
 បរិមាណកុល:
 390 x 360 x 130 មម.





SINK : SKS series

MODEL : SKS 100 MB/C

SKS SERIES



model:

SKS 055 MA
SKS 055 MA/C



1 Bowl

Sink size:
450 x 550 x 163 mm

Bowl size:
340 x 425 x 155 mm

1 កុល

បរាមាត្រទទឹង:
450 x 550 x 163 មម.

បរាមាត្រកុលទ្វារ:
340 x 425 x 155 មម.



model:

SKS 055 MB
SKS 055 MB/C



1 Bowl

Sink size:
450 x 550 x 163 mm

Bowl size:
340 x 425 x 155 mm

1 កុល

បរាមាត្រទទឹង:
450 x 550 x 163 មម.

បរាមាត្រកុលទ្វារ:
340 x 425 x 155 មម.



model:

SKS 075 MA
SKS 075 MA/C



1 Bowl 1 Drain

Sink size:
450 x 750 x 160 mm

Bowl size:
350 x 405 x 150 mm

1 កុល 1 ក្រណាត់

បរាមាត្រទទឹង:
450 x 750 x 160 មម.

បរាមាត្រកុលទ្វារ:
350 x 405 x 150 មម.



model:
SKS 075 MB
SKS 075 MB/C



1 Bowl 1 Drain
Sink size:
450 x 750 x 160 mm
Bowl size:
350 x 405 x 150 mm

1 หลุม 1 ที่พัก
ขนาดซิงค์:
450 x 750 x 160 มม.
ขนาดหลุมอ่าง:
350 x 405 x 150 มม.



model:
SKS 100 MA
SKS 100 MA/C



1 Bowl 1 Drain
Sink size:
500 x 1000 x 178 mm
Bowl size:
390 x 485 x 168 mm

1 หลุม 1 ที่พัก
ขนาดซิงค์:
500 x 1000 x 178 มม.
ขนาดหลุมอ่าง:
390 x 485 x 168 มม.



model:
SKS 100 MB
SKS 100 MB/C



1 Bowl 1 Drain
Sink size:
500 x 1000 x 178 mm
Bowl size:
390 x 485 x 168 mm

1 หลุม 1 ที่พัก
ขนาดซิงค์:
500 x 1000 x 178 มม.
ขนาดหลุมอ่าง:
390 x 485 x 168 มม.

model:
SKA9 100 MA
SKA9 100 MA/C



1 Bowl 1 Drain
Sink size:
500 x 1000 x 172 mm
Bowl size:
385 x 475 x 160 mm

1 หลุม 1 ที่พัก
ขนาดซิงค์:
500 x 1000 x 172 มม.
ขนาดหลุมอ่าง:
385 x 475 x 160 มม.



model:
SKA9 100 MB
SKA9 100 MB/C



1 Bowl 1 Drain
Sink size:
500 x 1000 x 172 mm
Bowl size:
385 x 475 x 160 mm

1 หลุม 1 ที่พัก
ขนาดซิงค์:
500 x 1000 x 172 มม.
ขนาดหลุมอ่าง:
385 x 475 x 160 มม.





SINK : RESTAURANT | MODEL : RA 7060 MD

RESTAURANT SERIES



model:
RA 7060 MD

1 Bowl
Sink size:
610 x 710 x 295 mm
Bowl size:
500 x 580 x 285 mm

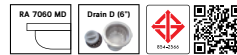

1 หลุม
ขนาดซิงค์:
610 x 710 x 295 มม.
ขนาดหลุมอ่าง:
500 x 580 x 285 มม.

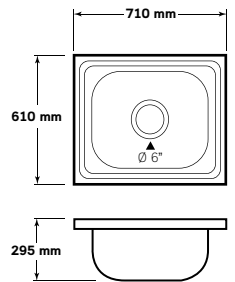

ชุดสะดือ/ชุดท่อถักลิ้น

สะดือ A



model: **Drain A**
สำหรับอ่างล้างจาน
ที่มีสะดืออ่างขนาด Ø2 นิ้ว

สะดือ B



model: **Drain B**
สำหรับอ่างล้างจาน
ที่มีสะดืออ่างขนาด Ø3.5 นิ้ว

สะดือ D



model: **Drain D**
สำหรับอ่างล้างจาน
ที่มีสะดืออ่างขนาด Ø6 นิ้ว

ชุดท่อถักลิ้นใต้อ่างล้างจาน



model: **CS1**
สำหรับอ่างล้างจาน 1 หลุม

ชุดท่อถักลิ้นใต้อ่างล้างจาน



model: **CS2**
สำหรับอ่างล้างจาน 2 หลุม



model:

ASB 055

1 Bowl
Sink size:
476 x 576 x 178 mm
Bowl size:
340 x 425 x 160 mm
Stand Height:
800 mm

1 ชุด
ขนาดซิงค์:
476 x 576 x 178 มม.
ขนาดหลุมอ่าง:
340 x 425 x 160 มม.
ความสูงขาตั้ง:
800 มม.



model:

ASB 720

1 Bowl
Sink size:
546 x 746 x 195 mm
Bowl size:
400 x 590 x 180 mm
Stand Height:
800 mm

1 ชุด
ขนาดซิงค์:
546 x 746 x 195 มม.
ขนาดหลุมอ่าง:
400 x 590 x 180 มม.
ความสูงขาตั้ง:
800 มม.



model:

ASB 075

1 Bowl 1 Drainer
Sink size:
476 x 776 x 170 mm
Bowl size:
350 x 405 x 150 mm
Stand Height:
800 mm

1 ชุด 1 ที่พัก
ขนาดซิงค์:
476 x 776 x 170 มม.
ขนาดหลุมอ่าง:
350 x 405 x 150 มม.
ความสูงขาตั้ง:
800 มม.



model:

ASB 100

1 Bowl 1 Drainer
Sink size:
520 x 1020 x 185 mm
Bowl size:
395 x 485 x 175 mm
Stand Height:
800 mm

1 ชุด 1 ที่พัก
ขนาดซิงค์:
520 x 1020 x 185 มม.
ขนาดหลุมอ่าง:
395 x 485 x 175 มม.
ความสูงขาตั้ง:
800 มม.



model:

ASB 120

2 Bowl 1 Drainer
Sink size:
525 x 1220 x 170 mm
Bowl size:
360 x 390 x 150 mm
Stand Height:
800 mm

2 ชุด 1 ที่พัก
ขนาดซิงค์:
525 x 1220 x 170 มม.
ขนาดหลุมอ่าง:
360 x 390 x 150 มม.
ความสูงขาตั้ง:
800 มม.



SWEET series : สวิต

ตู้โอบประสงค์ ผลิตจากวัสดุ PVC และ ABS

- โครงตู้ และขาตั้งแข็งแรง รับน้ำหนักได้ดี
- ประตูแบบบานเปิด มีแม่เหล็กล็อกขณะปิดประตู
- ภายในตู้กว้างขวาง เก็บของจัดสัดส่วนได้สะดวก
- ดีไซน์สวยงาม เป็นได้ทั้งที่เก็บของและอุปกรณ์ตกแต่งบ้าน
- บานประตูด้านบนปิดด้วยออคิลิก สวยงาม สะอาด ปลอดภัย

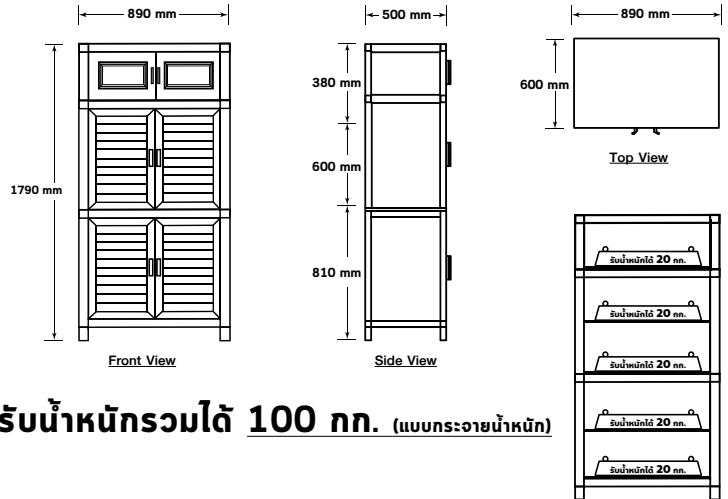

รับน้ำหนักรวมได้ **100 กก.** (แบบกระจายน้ำหนัก)



SOFT BAR series : ซอฟท์ บาร์

ตู้โอบประสงค์ ผลิตจากวัสดุ PVC และ ABS

- โครงตู้ และขาตั้งแข็งแรง รับน้ำหนักได้ดี
- แผ่นข้าง และแผ่นพื้น เสริมโครงด้านในหนาพิเศษ
- ผลิตด้วยกรรมวิธีแบบเดียวกับโครงตู้
- ประตู แบบบานเปิด มีแม่เหล็ก ล็อกขณะปิดประตู
- ป้องกันแมลง และฝุ่น ด้วยมุ้งลวดหลังบานประตู
- อ่างซิงค์ ผลิตจากสแตนเลสสตีล สะอาด ปลอดภัย
- อุปกรณ์ครบชุด สะดืออ่าง ประกอบใช้งานได้ทันที
- ติดตั้งง่าย อุปกรณ์ครบชุด

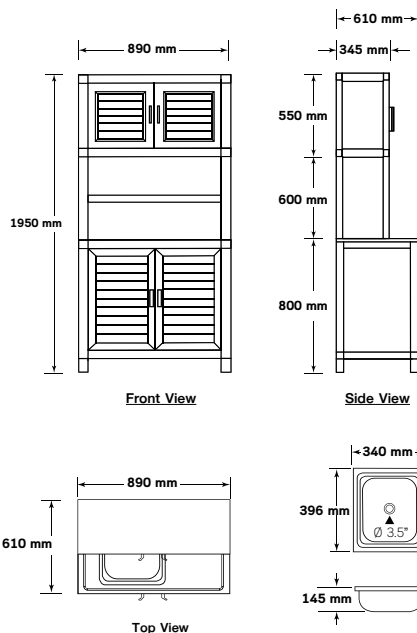

รับน้ำหนักรวมได้ **130 กก.** (แบบกระจายน้ำหนัก)

ตู้พร้อมซิงค์



model: **C1S 5050 MB**
ตู้พร้อมซิงค์ 1 กลุ่ม

ขนาดซิงค์: 505 x 540 x 160 มม.
ขนาดหลุมอ่าง: 340 x 395 x 150 มม.
ขนาดตู้: 500 x 540 x 800 มม.



model: **C1T 5050**
ตู้แบบหน้าเรียบ

ขนาดตู้: 500 x 540 x 800 มม.



model: **C1S 5080 MB**
ตู้พร้อมซิงค์ 1 กลุ่ม 1 ที่พัก

ขนาดซิงค์: 505 x 800 x 160 มม.
ขนาดหลุมอ่าง: 350 x 405 x 150 มม.
ขนาดตู้: 500 x 800 x 800 มม.



model: **C1S 5089 MB**
ตู้พร้อมซิงค์ 1 กลุ่ม 1 ที่พัก

ขนาดซิงค์: 515 x 890 x 150 มม.
ขนาดหลุมอ่าง: 365 x 420 x 140 มม.
ขนาดตู้: 500 x 890 x 800 มม.



model: **CAV 9060 MB**
ตู้พร้อมซิงค์ 1 กลุ่ม 1 ที่พัก

ขนาดซิงค์: 610 x 890 x 155 มม.
ขนาดหลุมอ่าง: 390 x 540 x 145 มม.
ขนาดตู้: 610 x 890 x 800 มม.



model: **CAVP 8601 MB**
ตู้พร้อมซิงค์ 1 กลุ่ม 1 ที่พัก

ขนาดซิงค์: 610 x 890 x 150 มม.
ขนาดหลุมอ่าง: 350 x 405 x 140 มม.
ขนาดตู้: 610 x 890 x 800 มม.



model: **CAVT 9060**
ตู้แบบหน้าเรียบ

ขนาดตู้: 610 x 890 x 800 มม.



model: **C1T 5010**
ตู้แบบหน้าเรียบ

ขนาดตู้: 500 x 1000 x 800 มม.



model: **C1S 5010 MB**
ตู้พร้อมซิงค์ 1 กลุ่ม 1 ที่พัก

ขนาดซิงค์: 505 x 1000 x 140 มม.
ขนาดหลุมอ่าง: 350 x 405 x 130 มม.
ขนาดตู้: 500 x 1000 x 800 มม.



model: **C1T 5080**
ตู้แบบหน้าเรียบ

ขนาดตู้: 500 x 800 x 800 มม.



model: **C1T 5089**
ตู้แบบหน้าเรียบ

ขนาดตู้: 500 x 890 x 800 มม.



model: **C1T 5012**
ตู้แบบหน้าเรียบ

ขนาดตู้: 500 x 1200 x 800 มม.



model: **C2S 5012 MB**
ตู้พร้อมซิงค์ 2 กลุ่ม 1 ที่พัก

ขนาดซิงค์: 505 x 1200 x 143 มม.
ขนาดหลุมอ่าง: 390 x 360 x 130 มม.
ขนาดตู้: 500 x 1200 x 800 มม.



model: **CAW 120**
ตู้แบบแขวน

ขนาดตู้: 342 x 1200 x 710 มม.



model: **CAW 089**
ตู้แบบแขวน

ขนาดตู้: 342 x 887 x 710 มม.



DIMENSION | KP SERIES

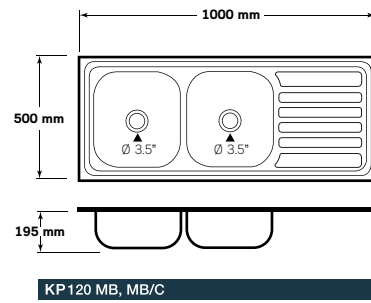
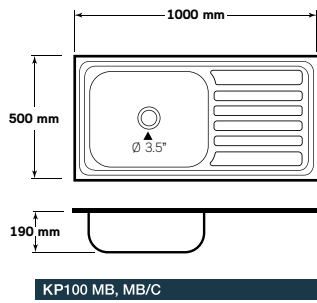

DIMENSION | BS SERIES

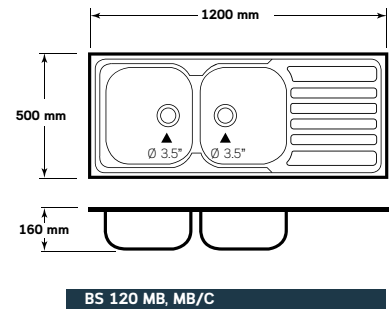
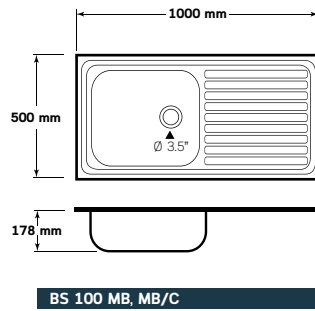
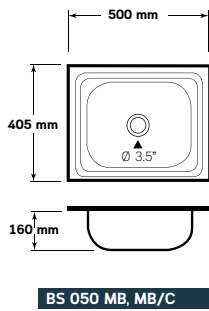

DIMENSION | AV SERIES

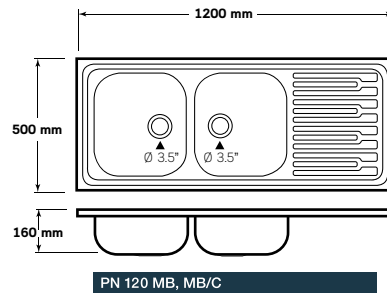
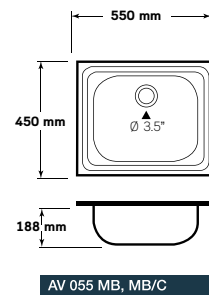
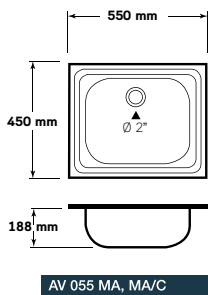
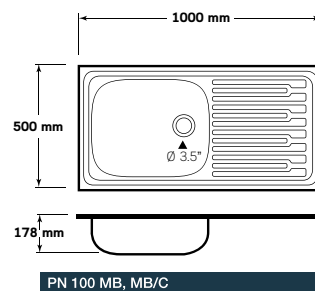
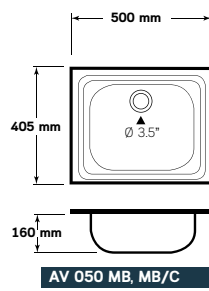
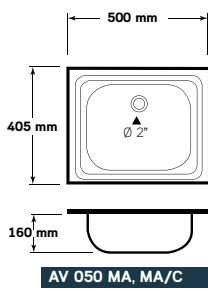

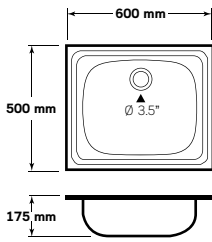

AV 060 MB, MB/C

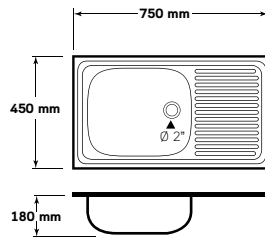

AV 075 MA, MA/C

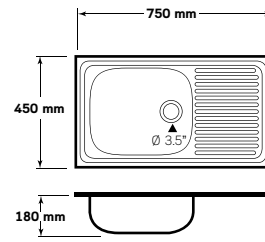

AV 075 MB, MB/C

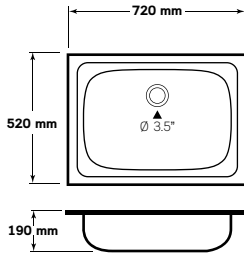

AV 720 MB, MB/C

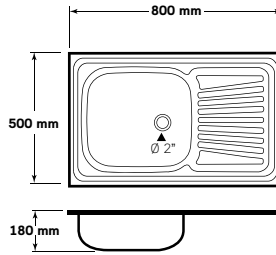

AV 080 MA, MA/C

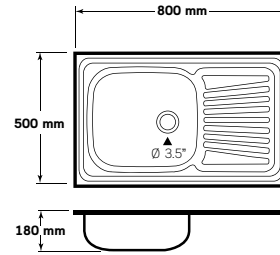

AV 080 MB, MB/C

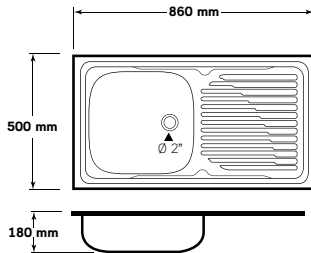

AV 5086 MA, MA/C

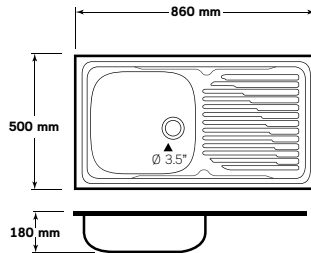

AV 5086 MB, MB/C

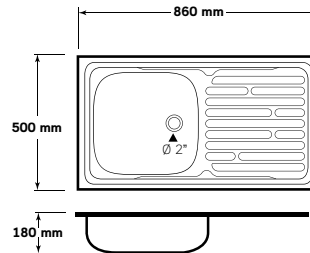

AV 086 MA, MA/C

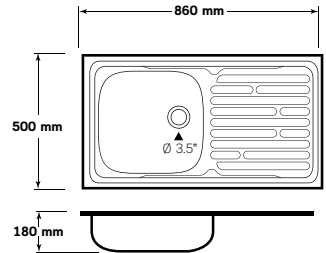

AV 086 MB, MB/C

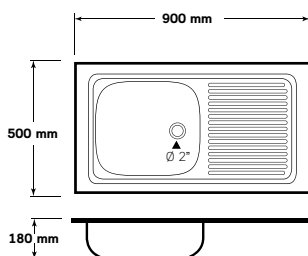

AV 090 MA, MA/C

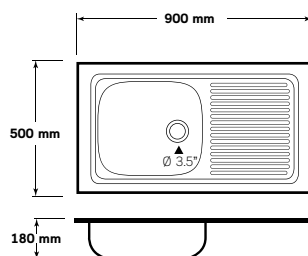

AV 090 MB, MB/C

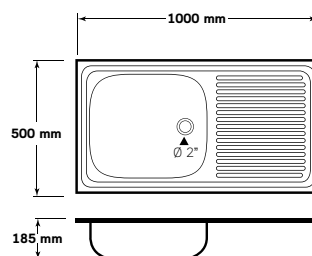

AV 100 MA, MA/C

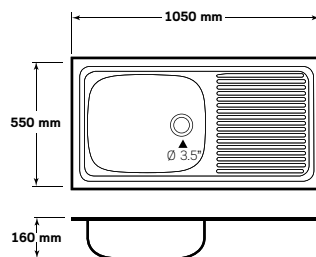

AV 105 MB, MB/C

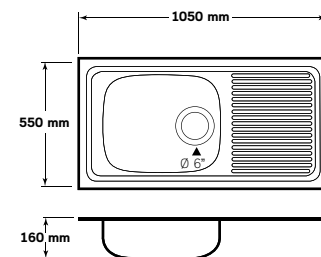

AV 105 MD, MD/C

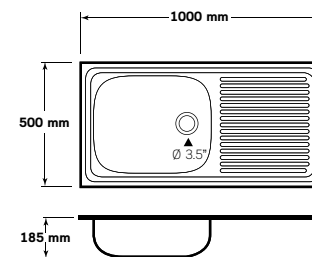

AV 100 MB, MB/C

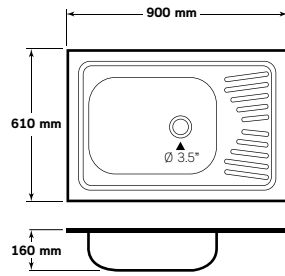

AV 9060 MB, MB/C

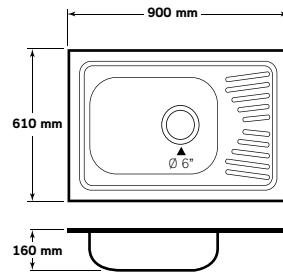

AV 9060 MD, MD/C

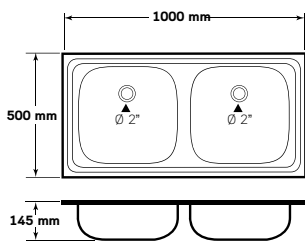

AV-D 100 MA, MA/C

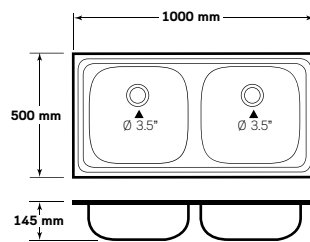

AV-D 100 MB, MB/C

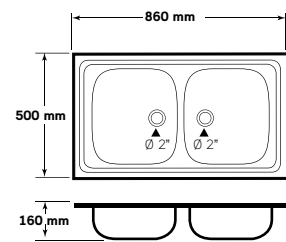

AV-D 086 MA, MA/C

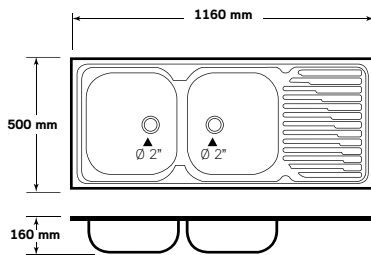

AV 116 MA, MA/C

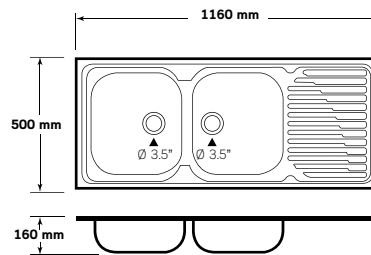

AV 116 MB, MB/C

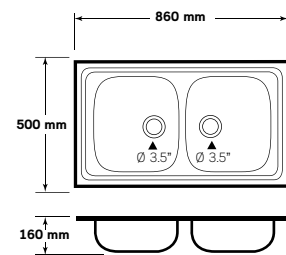

AV-D 086 MB, MB/C

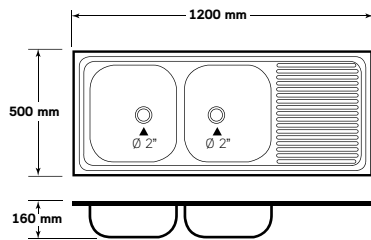

AV 120 MA, MA/C

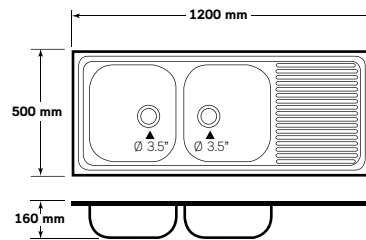

AV 120 MB, MB/C

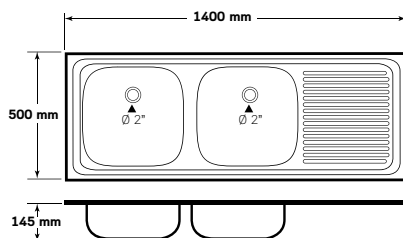

AV 140 MA, MA/C

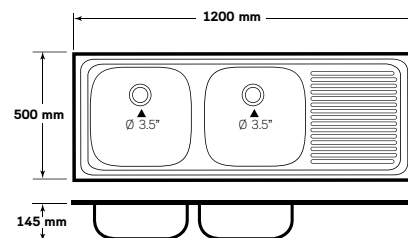

AV 140 MB, MB/C

DIMENSION | **CURVE SERIES**

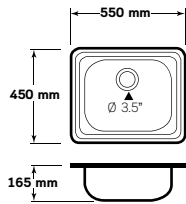

AWC - 055 MB/C

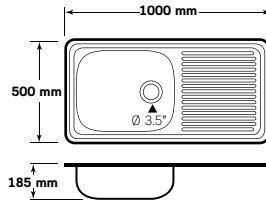

AWC - 100 MB/C

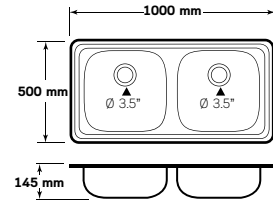

AWC - D 100 MB/C

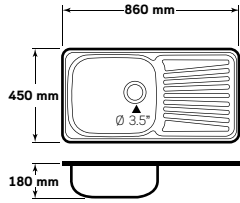

AW2 - 086 MB/C

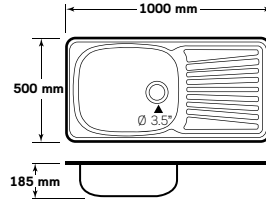

AW2 - 100 MB/C

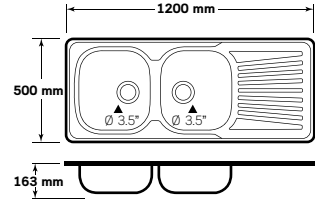

AW2 - 120 MB/C

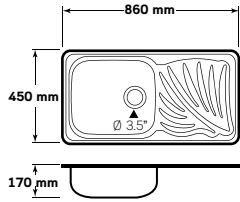

AL2 - 086 MB/C

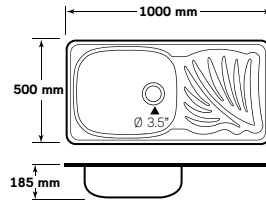

AL2 - 100 MB/C

DIMENSION | **AVP SERIES**

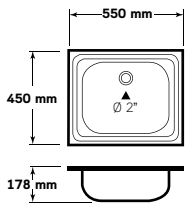

AVP 055 MA, MA/C

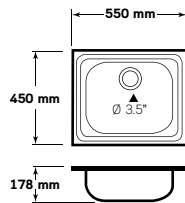

AVP 055 MB, MB/C

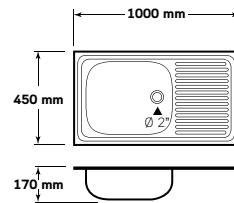

AVP 075 MA, MA/C

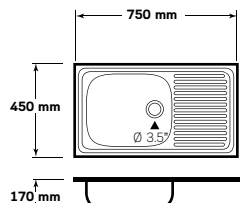

AVP 075 MB, MB/C

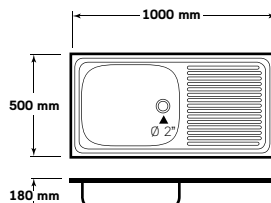

AVP 100 MA, MA/C

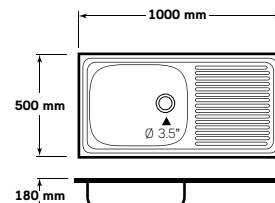

AVP 100 MB, MB/C

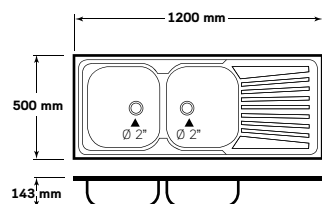

AVP 1206 MA, MA/C

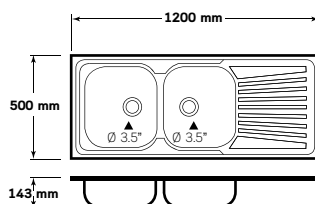

AVP 1206 MB, MB/C

DIMENSION

SKS SERIES

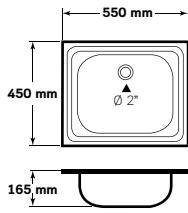

SKS 055 MA, MA/C

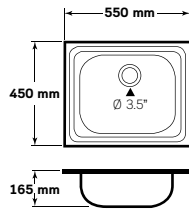

SKS 055 MB, MB/C

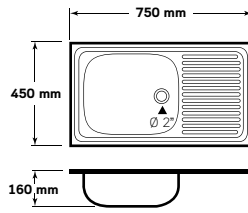

SKS 075 MA, MA/C

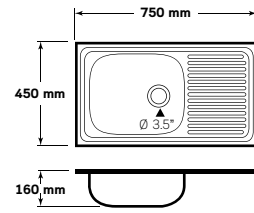

SKS 075 MB, MB/C

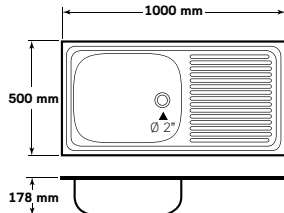

SKS 100 MA, MA/C

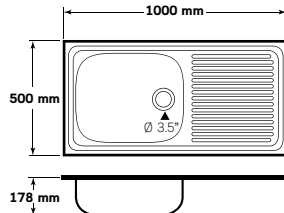

SKS 100 MB, MB/C

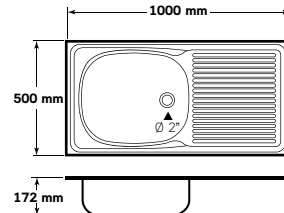

SKA9 100 MA, MA/C

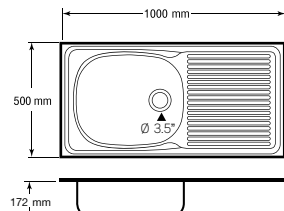

SKA9 100 MB, MB/C

STRAINER

model: **Drain A**

สำหรับอ่างล้างจาน
ที่มีระติ่อ่างขนาด Ø2 นิ้ว

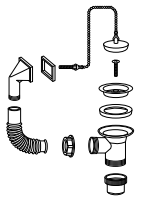

model: **Drain B**

สำหรับอ่างล้างจาน
ที่มีระติ่อ่างขนาด Ø3.5 นิ้ว

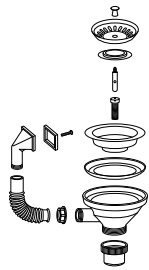

model: **Drain D**

สำหรับอ่างล้างจาน
ที่มีระติ่อ่างขนาด Ø6 นิ้ว

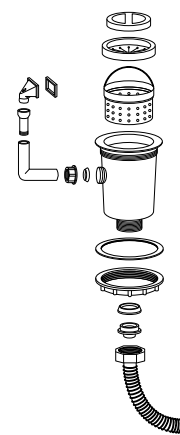

สามารถเลือกซื้อสินค้า หรือสอบถามข้อมูลเพิ่มเติม
ได้ที่ ร้านค้าชั้นนำ ทั่วประเทศ



ISO 9001:2015



ISO 9001:2015



ISO 9001:2015



ISO 9001:2015



ISO 9001:2015



ADVANCED

Stainless steel



ISO 9001:2015



THAILAND
TRUSTED QUALITY



www.advanced-stainless.co.th admin@advanced-stainless.co.th

**บริษัท สงวนสิทธิ์ ในการแจ้งเปลี่ยนแปลง รายละเอียด สี ขนาด และข้อมูลพิมพ์ตก หล่น โดยไม่ต้องแจ้งให้ทราบล่วงหน้า
**สี และรายละเอียดของสินค้า อาจมีการผิดเพี้ยนจาก สินค้าจริง เนื่องจากกรรมวิธีในการพิมพ์