

Switches

 <p>WEG5001K สวิตช์ทางเดียว Switch "B", single pole 16AX 250V~</p> <p>บรรจุ เล็ก 10 / ไทป์ 200</p> <p>ราคา/ชิ้น 41.-</p>	 <p>WEG5002K สวิตช์ 3 ทาง Switch "C", 3-Way, 16AX 250V~</p> <p>บรรจุ เล็ก 10 / ไทป์ 200</p> <p>ราคา/ชิ้น 75.-</p>	 <p>WEG500307 สวิตช์ชนิด 2 ขั้วสาย Switch "D", double pole, 16AX 250V~</p> <p>บรรจุ เล็ก 10 / ไทป์ 100</p> <p>ราคา/ชิ้น 295.-</p>
 <p>WEG5004K สวิตช์ 4 ทาง Switch "E", 4-way, 16AX 250V~</p> <p>บรรจุ เล็ก 10 / ไทป์ 100</p> <p>ราคา/ชิ้น 460.-</p>	 <p>WEG5151-51K สวิตช์ตั้งห้อยทางเดียว (เปิดไฟ) Illuminated switch "B", single pole 16AX 250V~ (LED Lamp: 220V~)</p> <p>บรรจุ เล็ก 10 / ไทป์ 100</p> <p>ราคา/ชิ้น 170.-</p>	 <p>WEG5152-51K สวิตช์ตั้งห้อย 3 ทาง (เปิดไฟ) Illuminated switch "C", 3-way 16AX 250V~ (LED Lamp: 220V~)</p> <p>บรรจุ เล็ก 10 / ไทป์ 100</p> <p>ราคา/ชิ้น 240.-</p>
 <p>WEG5141 สวิตช์เรืองแสงทางเดียว (เปิดไฟ) (2-สาย) Glow Switch "B", single pole, (2-wire) 16AX 250V~ (LED Lamp: 220V~)</p> <p>บรรจุ เล็ก 10 / ไทป์ 100</p> <p>ราคา/ชิ้น 520.-</p>	 <p>WEG5341 สวิตช์เรืองแสงทางเดียว (เปิดไฟ) (3-สาย) Glow Switch "B", single pole, (3-wire) 16AX 250V~ (LED Lamp: 220V~)</p> <p>บรรจุ เล็ก 10 / ไทป์ 100</p> <p>ราคา/ชิ้น 305.-</p>	 <p>WEG5401-7 สวิตช์กดทางเดียว (1NC) Push button "B", single pole, NO contact type 10A 250V~</p> <p>บรรจุ เล็ก 10 / ไทป์ 200</p> <p>ราคา/ชิ้น 132.-</p>
 <p>WEG5400-7 สวิตช์กด (1NC) Push button NC contact type 10A 250V~</p> <p>บรรจุ เล็ก 10 / ไทป์ 200</p> <p>ราคา/ชิ้น 230.-</p>		
 <p>WEG57813 สวิตช์หรี่ไฟ 300 วัตต์ • ควบคุมหลอดไส้หลอดฮาโลเจน 220V • ควบคุมหลอดฮาโลเจน 12V โวลท์แบบปรับแสง Dimmer switch 300W (Incandescent, halogen 220V~ & low voltage halogen 12V with light control transformer)</p> <p>บรรจุ เล็ก 1 / ไทป์ 20</p> <p>ราคา/ชิ้น 705.-</p>	 <p>WEG57816 สวิตช์หรี่ไฟ 500 วัตต์ • ควบคุมหลอดไส้หลอดฮาโลเจน 220V • ควบคุมหลอดฮาโลเจน 12V โวลท์แบบปรับแสง Dimmer switch 500W (Incandescent, halogen 220V~ & low voltage halogen 12V with light control transformer)</p> <p>บรรจุ เล็ก 1 / ไทป์ 20</p> <p>ราคา/ชิ้น 810.-</p>	 <p>WEG57912 สวิตช์หรี่ไฟหลอด LED 50 วัตต์ LED Dimmer Switch 50W 220V~</p> <p>บรรจุ เล็ก 1 / ไทป์ 20</p> <p>ราคา/ชิ้น 1,150.-</p>

Door Chime and Push Buttons

 <p>EBG888 กระดิ่งชนิดหลอด 220V~, สองเสียง ได้ยินชัดเจน ด้วยความดัง 82dB Door Chime 220V~ Two-tone 3.5W 50Hz Easy-To-Hear 82dB</p> <p>บรรจุ เล็ก 1 / ไทป์ 10</p> <p>ราคา/ชิ้น 295.-</p>	 <p>EGG331 สวิตช์กดกันน้ำชนิดกระดิ่ง Weatherproof Push Button for Door Chime 1A 250V~</p> <p>บรรจุ เล็ก 5 / ไทป์ 20</p> <p>ราคา/ชิ้น 230.-</p>	 <p>EGG335 สวิตช์กดกันน้ำชนิดกันน้ำ Weatherproof Push Button for Door Chime 1A 250V~</p> <p>บรรจุ เล็ก 5 / ไทป์ 20</p> <p>ราคา/ชิ้น 295.-</p>
---	--	---

Receptacles and Accessories

 <p>WEG1181K เต้ารับเดี่ยว เสียบขากลมแบบ มีกราวด์และปุ่มนิรภัย Grounding Universal Receptacle with safety shutter 16A 250V-</p> <p>USJQ เล็ก 10 / ไทป์ 100</p> <p>ราคา/ชิ้น 122.-</p>	 <p>WEG1191K เต้ารับเดี่ยว เสียบขากลมแบบ มีกราวด์ Grounding Universal Receptacle 16A 250V-</p> <p>USJQ เล็ก 10 / ไทป์ 100</p> <p>ราคา/ชิ้น 106.-</p>	 <p>WEG15829 เต้ารับคู่ เสียบขากลมแบบมีกราวด์ และปุ่มนิรภัย Grounding Duplex Universal Receptacle with safety shutter, 16A 250V-</p> <p>USJQ เล็ก 10 / ไทป์ 50</p> <p>ราคา/ชิ้น 225.-</p>
 <p>WEG15929 เต้ารับคู่ เสียบขากลมแบบมีกราวด์ Grounding Duplex Universal Receptacle 16A 250V-</p> <p>USJQ เล็ก 10 / ไทป์ 100</p> <p>ราคา/ชิ้น 169.-</p>	 <p>WEG15829R เต้ารับคู่ เสียบขากลมแบบมีกราวด์ และปุ่มนิรภัย (สีแดง) Grounding Duplex Universal Receptacle with safety shutter, (Red) 16A 250V-</p> <p>USJQ เล็ก 10 / ไทป์ 50</p> <p>ราคา/ชิ้น 295.-</p>	 <p>WEG15929R เต้ารับคู่ เสียบขากลมแบบ มีกราวด์ (สีแดง) Grounding Duplex Universal Receptacle (Red) 16A 250V-</p> <p>USJQ เล็ก 10 / ไทป์ 100</p> <p>ราคา/ชิ้น 220.-</p>
 <p>WEG15829Y เต้ารับคู่ เสียบขากลมแบบมีกราวด์ และปุ่มนิรภัย (สีเหลือง) Grounding Duplex Universal Receptacle with safety shutter, (Yellow) 16A 250V-</p> <p>USJQ เล็ก 10 / ไทป์ 50</p> <p>ราคา/ชิ้น 295.-</p>	 <p>WEG15929Y เต้ารับคู่ เสียบขากลมแบบ มีกราวด์ (สีเหลือง) Grounding Duplex Universal Receptacle (Yellow) 16A 250V-</p> <p>USJQ เล็ก 10 / ไทป์ 100</p> <p>ราคา/ชิ้น 220.-</p>	 <p>WEG2501 เต้ารับโทรศัพท์ DIN Type Television Terminal</p> <p>USJQ เล็ก 5 / ไทป์ 50</p> <p>ราคา/ชิ้น 220.-</p>
 <p>WEG2164 เต้ารับโทรศัพท์ 6P 4C (โมดูล) Telephone Modular Jack (6P 4C)</p> <p>USJQ เล็ก 10 / ไทป์ 50</p> <p>ราคา/ชิ้น 170.-</p>	 <p>WEG2166 เต้ารับโทรศัพท์ 6P 6C (โมดูล) Telephone Modular Jack (6P 6C)</p> <p>USJQ เล็ก 10 / ไทป์ 50</p> <p>ราคา/ชิ้น 300.-</p>	 <p>WEG2488 เต้ารับคอนโทรลเลอร์ CAT5E CAT 5E Data Modular Jack</p> <p>USJQ เล็ก 10 / ไทป์ 50</p> <p>ราคา/ชิ้น 272.-</p>
 <p>WEG24886 เต้ารับคอนโทรลเลอร์ CAT6 CAT 6 Data Modular Jack</p> <p>USJQ เล็ก 10 / ไทป์ 50</p> <p>ราคา/ชิ้น 368.-</p>	 <p>WEG3020 แผ่นปิดช่องว่าง Blank Chip</p> <p>USJQ เล็ก 20 / ไทป์ 200</p> <p>ราคา/ชิ้น 21.-</p>	 <p>WEG3023 แผ่น Telephone Wire Chip 9 มม., 16 มม. Telephone Wire Chip for 9mm., Diameter 16mm. Diameter</p> <p>USJQ เล็ก 20 / ไทป์ 200</p> <p>ราคา/ชิ้น 21.-</p>
 <p>WEG2021 อุปกรณ์เชื่อมต่อ HDMI Connector for HDMI Connection</p> <p>USJQ เล็ก 1 / ไทป์ 10</p> <p>ราคา/ชิ้น 980.-</p>	 <p>WEF108107W-8 อุปกรณ์ชาร์จ USB 1 ช่อง 2.4A USB 1-Port Fast Charger 5V, 2.4A</p> <p>USJQ เล็ก 5 / ไทป์ 50</p> <p>ราคา/ชิ้น 940.-</p>	 <p>WEF1182W-8 อุปกรณ์ชาร์จ USB 2 ช่อง 3A USB 2-Port Fast Charger 5V, 3A</p> <p>USJQ เล็ก 5 / ไทป์ 50</p> <p>ราคา/ชิ้น 1,170.-</p>
 <p>WEG3032W ไฟส่องเตือน (สีขาว) Pilot lamp, (White) 220V-</p> <p>USJQ เล็ก 10 / ไทป์ 100</p> <p>ราคา/ชิ้น 170.-</p>	 <p>WEG3032R ไฟส่องเตือน (สีแดง) Pilot lamp, (Red) 220V-</p> <p>USJQ เล็ก 10 / ไทป์ 100</p> <p>ราคา/ชิ้น 170.-</p>	 <p>WEG3032G ไฟส่องเตือน (สีเขียว) Pilot lamp, (Green) 220V-</p> <p>USJQ เล็ก 10 / ไทป์ 100</p> <p>ราคา/ชิ้น 170.-</p>
<p>Receptacle with Safety Shutter & Switch</p>		
 <p>WEGP1282 เต้ารับไฟฟ้าแบบมีตัวควบคุม (สีขาว) Grounding Duplex Universal Receptacle with Safety Shutter & Switch</p> <p>USJQ เล็ก 5 / ไทป์ 25</p> <p>ราคา/ชิ้น 380.-</p>		

TANAPHAT ELECTRIC CO., LTD.
บริษัท ธนภัทร อิเล็กทริก จำกัด



WEG5001HK
สวิตช์ทางเดียว (สีเทา)
Switch "B", single pole
16AX 250V- (Gray)

US\$ 200
เล็ก 10 / ไทป์ 200

ราคา/ชิ้น
65.-



WEG5002HK
สวิตช์ 3 ทาง (สีเทา)
Switch "C", 3-Way,
16AX 250V- (Gray)

US\$ 200
เล็ก 10 / ไทป์ 200

ราคา/ชิ้น
95.-



WEG500307HK
สวิตช์ชนิด 2 ขั้วสาย (สีเทา)
Switch "D", double pole,
16AX 250V- (Gray)

US\$ 100
เล็ก 10 / ไทป์ 100

ราคา/ชิ้น
370.-



WEG5004HK
สวิตช์ 4 ทาง (สีเทา)
Switch "E", 4-way,
16AX 250V- (Gray)

US\$ 100
เล็ก 10 / ไทป์ 100

ราคา/ชิ้น
480.-



WEG5151-51HK
สวิตช์ที่ส่องสว่างทางเดียว (ชนิดไฟ) (สีเทา)
Illuminated switch "B",
single pole 16AX 250V- (Gray)
[LED Lamp : 220V-]

US\$ 100
เล็ก 10 / ไทป์ 100

ราคา/ชิ้น
190.-



WEG5152-51HK
สวิตช์ส่องสว่าง 3 ทาง (ชนิดไฟ) (สีเทา)
Illuminated switch "C",
3-way 16AX 250V- (Gray)
[LED Lamp : 220V-]

US\$ 100
เล็ก 10 / ไทป์ 100

ราคา/ชิ้น
250.-



WEG5141H
สวิตช์ส่องสว่างทางเดียว (ชนิดไฟ)(2-สาย)(สีเทา)
Glow Switch "B", single pole,
[2-wire] 16AX 250V- (Gray)
[LED Lamp : 220V-]

US\$ 100
เล็ก 10 / ไทป์ 100

ราคา/ชิ้น
575.-



WEG5341H
สวิตช์ส่องสว่างทางเดียว (ชนิดไฟ)(3-สาย)(สีเทา)
Glow Switch "B", single pole,
[3-wire] 16AX 250V- (Gray)
[LED Lamp : 220V-]

US\$ 100
เล็ก 10 / ไทป์ 100

ราคา/ชิ้น
355.-



WEG5401H-7
สวิตช์กด ทางเดียว (1NO)(สีเทา)
Push button "B", single pole,
NO contact type 10A 250V-
(Gray)

US\$ 200
เล็ก 10 / ไทป์ 200

ราคา/ชิ้น
148.-

Dimmer Switches



WEG57813H
สวิตช์หรี่ไฟ 300 วัตต์ (สีเทา)
• ควบคุมหลอดไส้ขนาดวัตต์ต่อวัตต์ 220V
• ควบคุมหลอดฮาโลเจน 12V โดยผ่านหม้อแปลง
Dimmer switch 300W
(Incandescent, halogen 220V-
& low voltage halogen 12V
with light control
transformer) (Gray)

US\$ 20
เล็ก 1 / ไทป์ 20

ราคา/ชิ้น
860.-



WEG57816H
สวิตช์หรี่ไฟ 500 วัตต์ (สีเทา)
• ควบคุมหลอดไส้ขนาดวัตต์ต่อวัตต์ 220V
• ควบคุมหลอดฮาโลเจน 12V โดยผ่านหม้อแปลง
Dimmer switch 500W
(Incandescent, halogen 220V-
& low voltage halogen 12V
with light control
transformer) (Gray)

US\$ 20
เล็ก 1 / ไทป์ 20

ราคา/ชิ้น
960.-



WEG57912H
สวิตช์หรี่ไฟ LED 50 วัตต์ (สีเทา)
LED Dimmer Switch 50W 220V-
(Gray)

US\$ 20
เล็ก 1 / ไทป์ 20

ราคา/ชิ้น
1,360.-

Receptacles and Accessories



WEG1181HK
เต้ารับเดี่ยว เสียบจากบนบน
มีกราวด์และปุ่มนิรภัย (สีเทา)
Grounding Universal Receptacle
with safety shutter
16A 250V- (Gray)

US\$ 100
เล็ก 10 / ไทป์ 100

ราคา/ชิ้น
200.-



WEG1191HK
เต้ารับเดี่ยว เสียบจากบนบน
มีกราวด์ (สีเทา)
Grounding Universal Receptacle
16A 250V- (Gray)

US\$ 100
เล็ก 10 / ไทป์ 100

ราคา/ชิ้น
142.-



WEG15829H
เต้ารับคู่ เสียบจากบนบนมีกราวด์
และปุ่มนิรภัย (สีเทา)
Grounding Duplex Universal
Receptacle with safety
shutter, 16A 250V-
(Gray)

US\$ 50
เล็ก 10 / ไทป์ 50

ราคา/ชิ้น
295.-



WEG15929H
เต้ารับคู่ เสียบจากบนบนมีกราวด์ (สีเทา)
Grounding Duplex Universal
Receptacle 16A 250V- (Gray)

US\$ 100
เล็ก 10 / ไทป์ 100

ราคา/ชิ้น
255.-



WEG2501H
เต้ารับโทรทัศน์ (สีเทา)
DIN Type
Television Terminal (Gray)

US\$ 50
เล็ก 5 / ไทป์ 50

ราคา/ชิ้น
230.-



WEG2164H
เต้ารับโทรศัพท์ 6P 4C (โมดูล) (สีเทา)
Telephone Modular Jack (6P 4C)
(Gray)

US\$ 50
เล็ก 10 / ไทป์ 50

ราคา/ชิ้น
270.-

Receptacles and Accessories

 <p>WEG2166H เต้ารับโทรศัพท์ 6P 6C (โมดูล) (สีเทา) Telephone Modular Jack 6P 6C (Gray)</p> <p>US\$ 10 / ฿ 50</p> <p>ราคา/ชิ้น 470.-</p>	 <p>WEG2488H เต้ารับคอนพิวเตอร์ CAT5E (สีเทา) CAT 5E Data Modular Jack (Gray)</p> <p>US\$ 10 / ฿ 50</p> <p>ราคา/ชิ้น 310.-</p>	 <p>WEG24886H เต้ารับคอนพิวเตอร์ CAT6 (สีเทา) CAT 6 Data Modular Jack (Gray)</p> <p>US\$ 10 / ฿ 50</p> <p>ราคา/ชิ้น 398.-</p>
 <p>WEF108107H-8 อุปกรณ์ชาร์จ USB 1 ช่อง 2.4A (สีเทา) USB 1-Port Fast Charger 5V, 2.4A (Gray)</p> <p>US\$ 5 / ฿ 50</p> <p>ราคา/ชิ้น 1,060.-</p>	 <p>WEF1182H-8 อุปกรณ์ชาร์จ USB 2 ช่อง 3A (สีเทา) USB 2-Port Fast Charger 5V, 3A (Gray)</p> <p>US\$ 5 / ฿ 50</p> <p>ราคา/ชิ้น 1,310.-</p>	 <p>WEG2021H อุปกรณ์สายต่อ HDMI (สีเทา) Connector for HDMI Connection (Gray)</p> <p>US\$ 1 / ฿ 10</p> <p>ราคา/ชิ้น 1,170.-</p>
 <p>WEG3032WH ไฟเตือนเตือน (สีขาว) Pilot lamp, (White) 220V-</p> <p>US\$ 10 / ฿ 100</p> <p>ราคา/ชิ้น 220.-</p>	 <p>WEG3032RH ไฟเตือนเตือน (สีแดง) Pilot lamp, (Red) 220V-</p> <p>US\$ 10 / ฿ 100</p> <p>ราคา/ชิ้น 220.-</p>	 <p>WEG3032GH ไฟเตือนเตือน (สีเขียว) Pilot lamp, (Green) 220V-</p> <p>US\$ 10 / ฿ 100</p> <p>ราคา/ชิ้น 220.-</p>
 <p>WEG3020H แผ่นปิดช่องว่าง (สีเทา) Blank Chip (Gray)</p> <p>US\$ 20 / ฿ 200</p> <p>ราคา/ชิ้น 21.-</p>	 <p>WEG3023H แผ่น Telephone Wire Chip 9 มม., 16 มม. (สีเทา) Telephone Wire Chip for 9mm., Diameter 16mm. Diameter (Gray)</p> <p>US\$ 20 / ฿ 200</p> <p>ราคา/ชิ้น 21.-</p>	

Receptacle with Safety Shutter & Switch

ANAPHAT ELECTRIC CO.,LTD.



บริษัท ธนภัทร อิเลคทริค จำกัด



WEGP1282

เต้ารับไฟฟ้าแบบมีสวิตช์ควบคุม
Grounding Duplex Universal
Receptacle with Safety
Shutter & Switch

*อุปกรณ์ที่ติดตั้งจะต้องมีขนาดตามรูป

US\$ 5 / ฿ 25

ราคา/ชิ้น
475.-

Plates

FULL-COLOR WIDE SERIES

หน่วย : มม.

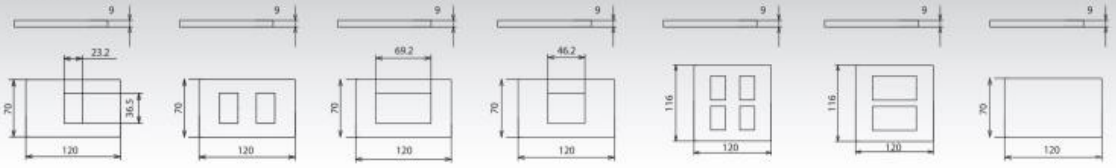

พลาสต์ิก 1 ช่อง (สำหรับ 1 อุณหภูมิ) พลาสต์ิก 2 ช่อง (สำหรับ 2 อุณหภูมิ) พลาสต์ิก 3 ช่อง (สำหรับ 3 อุณหภูมิ) พลาสต์ิก 2 ช่องกลาง (สำหรับ 1 อุณหภูมิ) พลาสต์ิก 4 ช่อง (สำหรับ 4 อุณหภูมิ) พลาสต์ิก 6 ช่อง (สำหรับ 6 อุณหภูมิ) ฟลิปบอร์ด

รุ่น 1-TOUCH



พลาสต์ิกสีขาว



พลาสต์ิกเทา



พลาสต์ิกน้ำเงิน



พลาสต์ิกสีแดง



พลาสต์ิกสีดำ



พลาสต์ิกสีเหลือง

WEG6801WK บรรจุ เล็ก 10 / ใหญ่ 200	WEG6802WK บรรจุ เล็ก 10 / ใหญ่ 200	WEG6803WK บรรจุ เล็ก 10 / ใหญ่ 200	WEG68029WK บรรจุ เล็ก 10 / ใหญ่ 200	WEG6804W บรรจุ เล็ก 10 / ใหญ่ 100	WEG6806W บรรจุ เล็ก 10 / ใหญ่ 100	WEG6891WK บรรจุ เล็ก 10 / ใหญ่ 200
ราคา/ชิ้น 24.-	ราคา/ชิ้น 24.-	ราคา/ชิ้น 24.-	ราคา/ชิ้น 24.-	ราคา/ชิ้น 80.-	ราคา/ชิ้น 80.-	ราคา/ชิ้น 60.-
WEG6501K บรรจุ เล็ก 10 / ใหญ่ 100	WEG6502K บรรจุ เล็ก 10 / ใหญ่ 100	WEG6503K บรรจุ เล็ก 10 / ใหญ่ 100	WEG65029K บรรจุ เล็ก 10 / ใหญ่ 100	WEG6504K บรรจุ เล็ก 5 / ใหญ่ 20	WEG6506K บรรจุ เล็ก 5 / ใหญ่ 20	WEG6591K บรรจุ เล็ก 10 / ใหญ่ 100
ราคา/ชิ้น 133.-	ราคา/ชิ้น 133.-	ราคา/ชิ้น 133.-	ราคา/ชิ้น 133.-	ราคา/ชิ้น 310.-	ราคา/ชิ้น 310.-	ราคา/ชิ้น 190.-
WEG6601 บรรจุ เล็ก 10 / ใหญ่ 100	WEG6602 บรรจุ เล็ก 10 / ใหญ่ 100	WEG6603 บรรจุ เล็ก 10 / ใหญ่ 100	WEG66029 บรรจุ เล็ก 10 / ใหญ่ 100	WEG6604 บรรจุ เล็ก 5 / ใหญ่ 20	WEG6606 บรรจุ เล็ก 5 / ใหญ่ 20	WEG6691 บรรจุ เล็ก 10 / ใหญ่ 100
ราคา/ชิ้น 175.-	ราคา/ชิ้น 175.-	ราคา/ชิ้น 175.-	ราคา/ชิ้น 175.-	ราคา/ชิ้น 380.-	ราคา/ชิ้น 380.-	ราคา/ชิ้น 250.-
WEG6801RK บรรจุ เล็ก 10 / ใหญ่ 100	WEG6802RK บรรจุ เล็ก 10 / ใหญ่ 100	WEG6803RK บรรจุ เล็ก 10 / ใหญ่ 100				
ราคา/ชิ้น 35.-	ราคา/ชิ้น 35.-	ราคา/ชิ้น 35.-				
WEG6801BK บรรจุ เล็ก 10 / ใหญ่ 100	WEG6802BK บรรจุ เล็ก 10 / ใหญ่ 100	WEG6803BK บรรจุ เล็ก 10 / ใหญ่ 100				
ราคา/ชิ้น 35.-	ราคา/ชิ้น 35.-	ราคา/ชิ้น 35.-				
		WEG6803YK บรรจุ เล็ก 10 / ใหญ่ 100				
		ราคา/ชิ้น 35.-				

Plates for FULL-COLOR MODULE

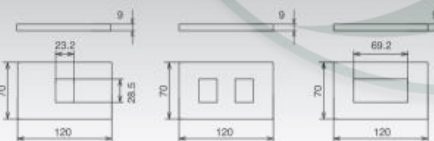

พลาสต์ิก 1 ช่อง (สำหรับ 1 อุณหภูมิ) พลาสต์ิก 2 ช่อง (สำหรับ 2 อุณหภูมิ) พลาสต์ิก 3 ช่อง (สำหรับ 3 อุณหภูมิ)

WZB7841W บรรจุ เล็ก 10 / ใหญ่ 100	WZB7842W บรรจุ เล็ก 10 / ใหญ่ 100	WZB7843W บรรจุ เล็ก 10 / ใหญ่ 100
ราคา/ชิ้น 24.-	ราคา/ชิ้น 24.-	ราคา/ชิ้น 24.-

พลาสต์ิก รุ่น 1-TOUCH

* หมายเลข พลาสต์ิก 1-TOUCH รุ่น WZB7841W, WZB7842W, WZB7843W มีสีผิวเหมือน ฟลูท คัลเลอร์ วายด์ ซีรีส์ ใช้กับอุณหภูมิตั้งแต่ -20 ถึง 100 องศาเซลเซียส



พลาสต์ิก 1 ช่อง (สำหรับ 1 อุณหภูมิ)



พลาสต์ิก 2 ช่อง (สำหรับ 2 อุณหภูมิ)



พลาสต์ิก 3 ช่อง (สำหรับ 3 อุณหภูมิ)



พลาสต์ิก 2 ช่องกลาง (สำหรับ 1 อุณหภูมิ)

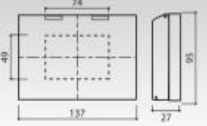

พลาสต์ิกกับไม้ (พร้อมตะขอกันน้ำ) สีเงิน (ติดตั้งแบบตลับ)

WEG7901 บรรจุ เล็ก 5 / ใหญ่ 50	WEG7902 บรรจุ เล็ก 5 / ใหญ่ 50	WEG7903 บรรจุ เล็ก 5 / ใหญ่ 50	WEG79029 บรรจุ เล็ก 5 / ใหญ่ 50
ราคา/ชิ้น 368.-	ราคา/ชิ้น 368.-	ราคา/ชิ้น 368.-	ราคา/ชิ้น 368.-



พากรอบพลาสติกกับไม้ (ติดตั้งแบบตลับ)



พากรอบพลาสต์ิกกับไม้ (ติดตั้งแบบตลับ)

WEG8881K บรรจุ เล็ก 5 / ใหญ่ 20
ราคา/ชิ้น 695.-
WEG8981K บรรจุ เล็ก 5 / ใหญ่ 20
ราคา/ชิ้น 368.-

ฟากรอบ BS-TYPE สามารถใช้ร่วมกับสวิตช์รุ่น



BS-TYPE Plates

หน่วย : มม.

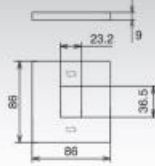

ฟากรอบ 1 ช่อง
(สำหรับ 1 คู่สวิตช์)

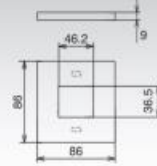

ฟากรอบ 2 ช่อง
(สำหรับ 2 คู่สวิตช์)

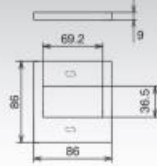

ฟากรอบ 3 ช่อง
(สำหรับ 3 คู่สวิตช์)

บรรจุ		บรรจุ เล็ก 10 / ไทป์ 100	บรรจุ เล็ก 10 / ไทป์ 100	บรรจุ เล็ก 10 / ไทป์ 100	ราคา/ชิ้น
	● White	WEB7811W บรรจุ เล็ก 10 / ไทป์ 100	WEB7812W บรรจุ เล็ก 10 / ไทป์ 100	WEB7813W บรรจุ เล็ก 10 / ไทป์ 100	24.-
	● Metallic Pearl White	WEB7811MWZ	WEB7812MWZ บรรจุ เล็ก 10 / ไทป์ 100	WEB7813MWZ บรรจุ เล็ก 10 / ไทป์ 100	48.-
	● Metallic White	WEB7811MW บรรจุ เล็ก 10 / ไทป์ 100	WEB7812MW บรรจุ เล็ก 10 / ไทป์ 100	WEB7813MW บรรจุ เล็ก 10 / ไทป์ 100	48.-
	● Metallic Gray	WEB7811MH บรรจุ เล็ก 10 / ไทป์ 100	WEB7812MH บรรจุ เล็ก 10 / ไทป์ 100	WEB7813MH บรรจุ เล็ก 10 / ไทป์ 100	48.-
	● Metallic Black	WEB7811MB บรรจุ เล็ก 10 / ไทป์ 100	WEB7812MB บรรจุ เล็ก 10 / ไทป์ 100	WEB7813MB บรรจุ เล็ก 10 / ไทป์ 100	48.-
	● Metallic Gold	WEB7811MY บรรจุ เล็ก 10 / ไทป์ 100	WEB7812MY บรรจุ เล็ก 10 / ไทป์ 100	WEB7813MY บรรจุ เล็ก 10 / ไทป์ 100	48.-
	● Metallic Brown	WEB7811MF บรรจุ เล็ก 10 / ไทป์ 100	WEB7812MF บรรจุ เล็ก 10 / ไทป์ 100	WEB7813MF บรรจุ เล็ก 10 / ไทป์ 100	48.-
	● Metallic Dark Brown	WEB7811MA บรรจุ เล็ก 10 / ไทป์ 100	WEB7812MA บรรจุ เล็ก 10 / ไทป์ 100	WEB7813MA บรรจุ เล็ก 10 / ไทป์ 100	48.-







WBG8981
บรรจุ เล็ก 5 / ไทป์ 20

ราคา/ชิ้น **300.-**

TANAPHAT ELECTRIC CO.,LTD.

บริษัท ธนภัทร อิเลคทริค จำกัด



Switches สวิตซ์หึ่งห้อย 3 ทาง (ปิดมีไฟ)

 <p>WTEGP5152S-1 สวิตซ์หึ่งห้อย 3 ทาง (ปิดมีไฟ) 1 คู่หฺร่น พร้อมฟอสฟอริเดียม Illuminated Switch "C", 3-way 1-Device with Plate, 16AX 250V-(neon lamp:220V-)</p> <p>USRQ เล็ก 1 / ไทน์ 10</p> <p>ราคา/ชิ้น 1,100.-</p>	 <p>WTEGP52562S-1 สวิตซ์หึ่งห้อย 3 ทาง (ปิดมีไฟ) 2 คู่หฺร่น พร้อมฟอสฟอริเดียม Illuminated Switch "C", 3-way 2-Device with Plate, 16AX 250V-(neon lamp:220V-)</p> <p>USRQ เล็ก 1 / ไทน์ 10</p> <p>ราคา/ชิ้น 2,200.-</p>	 <p>WTEGP53572S-1 สวิตซ์หึ่งห้อย 3 ทาง (ปิดมีไฟ) 3 คู่หฺร่น พร้อมฟอสฟอริเดียม Illuminated Switch "C", 3-way 3-Device with Plate, 16AX 250V-(neon lamp:220V-)</p> <p>USRQ เล็ก 1 / ไทน์ 10</p> <p>ราคา/ชิ้น 3,240.-</p>
 <p>WTEGP54562S-1 สวิตซ์หึ่งห้อย 3 ทาง (ปิดมีไฟ) 4 คู่หฺร่นพร้อมฟอสฟอริเดียม Illuminated Switch "C", 3-way, 2+2-Device with Plate 16AX 250V-(neon lamp:220V-)</p> <p>USRQ เล็ก 1 / ไทน์ 10</p> <p>ราคา/ชิ้น 4,340.-</p>	 <p>WTEGP55582S-1 สวิตซ์หึ่งห้อย 3 ทาง (ปิดมีไฟ) 5 คู่หฺร่นพร้อมฟอสฟอริเดียม Illuminated Switch "C", 3-way, 2+3-Device with Plate 16AX 250V-(neon lamp:220V-)</p> <p>USRQ เล็ก 1 / ไทน์ 10</p> <p>ราคา/ชิ้น 5,430.-</p>	 <p>WTEGP56572S-1 สวิตซ์หึ่งห้อย 3 ทาง (ปิดมีไฟ) 6 คู่หฺร่นพร้อมฟอสฟอริเดียม Illuminated Switch "C", 3-way, 3+3-Device with Plate 16AX 250V-(neon lamp:220V-)</p> <p>USRQ เล็ก 1 / ไทน์ 10</p> <p>ราคา/ชิ้น 6,480.-</p>

Switches สวิตซ์หึ่งห้อย 3 ทาง (ปิดมีไฟ) BS-TYPE

 <p>WTFBP5152S-1 สวิตซ์หึ่งห้อย 3 ทาง (ปิดมีไฟ) 1 คู่หฺร่น พร้อมฟอสฟอริเดียม Illuminated Switch "C", 3-way 1-Device with Plate, 16AX250V-(neon lamp:220V-)</p> <p>USRQ เล็ก 1 / ไทน์ 10</p> <p>ราคา/ชิ้น 980.-</p>	 <p>WTFBP52562S-1 สวิตซ์หึ่งห้อย 3 ทาง (ปิดมีไฟ) 2 คู่หฺร่น พร้อมฟอสฟอริเดียม Illuminated Switch "C", 3-way 2-Device with Plate, 16AX250V-(neon lamp:220V-)</p> <p>USRQ เล็ก 1 / ไทน์ 10</p> <p>ราคา/ชิ้น 1,900.-</p>	 <p>WTFBP53572S-1 สวิตซ์หึ่งห้อย 3 ทาง (ปิดมีไฟ) 3 คู่หฺร่น พร้อมฟอสฟอริเดียม Illuminated Switch "C", 3-way 3-Device with Plate, 16AX250V-(neon lamp:220V-)</p> <p>USRQ เล็ก 1 / ไทน์ 10</p> <p>ราคา/ชิ้น 2,840.-</p>
---	--	--

Plates for Receptacles and Accessories

 <p>WTEG6503S พ้ 3 ช่อง (สำหรับ 3 คู่หฺร่น) 1-Gang, 3-Devices</p> <p>USRQ เล็ก 5 / ไทน์ 50</p> <p>ราคา/ชิ้น 760.-</p>	 <p>WTFB6503S พ้ 3 ช่อง (สำหรับ 3 คู่หฺร่น) 1-Gang, 3-Devices</p> <p>USRQ เล็ก 5 / ไทน์ 50</p> <p>ราคา/ชิ้น 680.-</p>	 <p>WTEG6506S พ้ 6 ช่อง (สำหรับ 6 คู่หฺร่น) 2-Gang, 6-Devices</p> <p>USRQ เล็ก 5 / ไทน์ 50</p> <p>ราคา/ชิ้น 1,525.-</p>
 <p>WTFB6503S-1 พ้ 3 ช่อง (สำหรับ 3 คู่หฺร่น) 1-Gang, 3-Devices</p> <p>USRQ เล็ก 5 / ไทน์ 50</p> <p>ราคา/ชิ้น 680.-</p>	 <p>WTEG6503S-1 พ้ 3 ช่อง (สำหรับ 3 คู่หฺร่น) 1-Gang, 3-Devices</p> <p>USRQ เล็ก 5 / ไทน์ 50</p> <p>ราคา/ชิ้น 760.-</p>	

Switches



WEGN5511
สวิตช์ทางเดียว (ขนาดใหญ่)
Switch "B", single pole
16AX 250V~

USJQ
เล็ก 5 / ใหญ่ 50

ราคา/ชิ้น
44.-



WEGN5521
สวิตช์ทางเดียว (ขนาดกลาง)
Switch "B", single pole
16AX 250V~

USJQ
เล็ก 5 / ใหญ่ 50

ราคา/ชิ้น
44.-



WEGN5531
สวิตช์ทางเดียว (ขนาดมาตรฐาน)
Switch "B", single pole
16AX 250V~

USJQ
เล็ก 10 / ใหญ่ 100

ราคา/ชิ้น
44.-



WEGN5512
สวิตช์ 3 ทาง (ขนาดใหญ่)
Switch "C", 3-way
16AX 250V~

USJQ
เล็ก 5 / ใหญ่ 50

ราคา/ชิ้น
79.-



WEGN5522
สวิตช์ 3 ทาง (ขนาดกลาง)
Switch "C", 3-way
16AX 250V~

USJQ
เล็ก 5 / ใหญ่ 50

ราคา/ชิ้น
79.-



WEGN5532
สวิตช์ 3 ทาง (ขนาดมาตรฐาน)
Switch "C", 3-way
16AX 250V~

USJQ
เล็ก 10 / ใหญ่ 100

ราคา/ชิ้น
79.-



WEGN5551
สวิตช์ส่องสว่างทางเดียว (แอลอีดี)
Illuminated Switch "B", single pole
16AX 250V~
(LED Lamp: 220V~)

USJQ
เล็ก 5 / ใหญ่ 50

ราคา/ชิ้น
170.-



WEGN5561
สวิตช์ส่องสว่างทางเดียว (แอลอีดี)
Illuminated Switch "B", single pole
16AX 250V~
(LED Lamp: 220V~)

USJQ
เล็ก 5 / ใหญ่ 50

ราคา/ชิ้น
170.-



WEGN5571
สวิตช์ส่องสว่างทางเดียว (แอลอีดี)
Illuminated Switch "B", single pole
16AX 250V~
(LED Lamp: 220V~)

USJQ
เล็ก 10 / ใหญ่ 100

ราคา/ชิ้น
170.-



WEGN5572
สวิตช์ส่องสว่าง 3 ทาง (แอลอีดี)
Illuminated Switch "C", 3-way
16AX 250V~
(LED Lamp: 220V~)

USJQ
เล็ก 10 / ใหญ่ 100

ราคา/ชิ้น
240.-



WEGN5141
สวิตช์หลอดทางเดียว (แอลอีดี) (2 สาย)
Glow Switch "B" Single Pole
(2 Wire) 6AX 250V~
(LED Lamp: 220V~)

USJQ
เล็ก 10 / ใหญ่ 100

ราคา/ชิ้น
520.-



WEGN5341
สวิตช์หลอดทางเดียว (แอลอีดี) (3 สาย)
Glow Switch "B" Single Pole
(3 Wire) 16AX 250V~
(LED Lamp: 220V~)

USJQ
เล็ก 10 / ใหญ่ 100

ราคา/ชิ้น
305.-

TANAPHAT ELECTRIC CO.,LTD.

บริษัท ธนภัทร อิเลคทริค จำกัด

Dimmer Switches



WEGN57813
สวิตช์หรี่ไฟ 300 วัตต์
• ความจุหลอดไส้หลอดฮาโลเจน 220V
• ความจุหลอดฮาโลเจน 12V โวลต่ำแบบเปลือย
Dimmer switch 300W
(Incandescent, halogen 220V~
& low voltage halogen 12V
with light control
transformer)

USJQ
เล็ก 1 / ใหญ่ 20

ราคา/ชิ้น
705.-



WEGN57816
สวิตช์หรี่ไฟ 500 วัตต์
• ความจุหลอดไส้หลอดฮาโลเจน 220V
• ความจุหลอดฮาโลเจน 12V โวลต่ำแบบเปลือย
Dimmer switch 500W
(Incandescent, halogen 220V~
& low voltage halogen 12V
with light control
transformer)

USJQ
เล็ก 1 / ใหญ่ 20

ราคา/ชิ้น
810.-















WEGN57912
สวิตช์หรี่ไฟแอลอีดี 50 วัตต์
LED Dimmer Switch 50W 220V

USJQ
เล็ก 1 / ใหญ่ 20



ราคา/ชิ้น
1,150.-

Receptacles and Accessories

 <p>WEGN1181 ฝาครอบปลั๊ก เสียบภาคสมมติกราวด์ มีกราวด์และปุ่มนิรภัย Grounding Universal Receptacle with safety shutter 16A 250V-</p> <p>USJG เล็ก 10 / ใหญ่ 100</p> <p>ราคา/ชิ้น 122.-</p>	 <p>WEGN1191 ฝาครอบปลั๊ก เสียบภาคสมมติกราวด์ Grounding Universal Receptacle 16A 250V-</p> <p>USJG เล็ก 10 / ใหญ่ 100</p> <p>ราคา/ชิ้น 106.-</p>	 <p>WEGN15829 ฝาครอบปลั๊ก เสียบภาคสมมติกราวด์ และปุ่มนิรภัย Grounding Duplex Universal Receptacle with safety shutter, 16A 250V-</p> <p>USJG เล็ก 10 / ใหญ่ 50</p> <p>ราคา/ชิ้น 225.-</p>
 <p>WEGN15929 ฝาครอบปลั๊ก เสียบภาคสมมติกราวด์ Grounding Duplex Universal Receptacle 16A 250V-</p> <p>USJG เล็ก 10 / ใหญ่ 100</p> <p>ราคา/ชิ้น 169.-</p>	 <p>WEGN2501 ฝาครอบโทรศัพท์ DIN Type Television Terminal</p> <p>USJG เล็ก 5 / ใหญ่ 50</p> <p>ราคา/ชิ้น 220.-</p>	 <p>WEGN2164 ฝาครอบโทรศัพท์ 6P 4C (โมดูล) Telephone Modular Jack (6P 4C)</p> <p>USJG เล็ก 10 / ใหญ่ 50</p> <p>ราคา/ชิ้น 170.-</p>
 <p>WEGN2166 ฝาครอบโทรศัพท์ 6P 6C (โมดูล) Telephone Modular Jack (6P 6C)</p> <p>USJG เล็ก 10 / ใหญ่ 50</p> <p>ราคา/ชิ้น 300.-</p>	 <p>WEGN2488 ฝาครอบโมดูลพัวเตอร์ CAT5E CAT 5E Data Modular Jack</p> <p>USJG เล็ก 10 / ใหญ่ 50</p> <p>ราคา/ชิ้น 272.-</p>	 <p>WEGN24886 ฝาครอบโมดูลพัวเตอร์ CAT6 CAT 6 Data Modular Jack</p> <p>USJG เล็ก 10 / ใหญ่ 50</p> <p>ราคา/ชิ้น 368.-</p>
 <p>WEGN3020 แผ่นปิดช่องว่าง Blank Chip</p> <p>USJG เล็ก 20 / ใหญ่ 200</p> <p>ราคา/ชิ้น 21.-</p>	 <p>WEGN3023 แผ่น Telephone Wire Chip 9 มม., 16 มม. Telephone Wire Chip for 9mm., Diameter 16mm. Diameter</p> <p>USJG เล็ก 20 / ใหญ่ 200</p> <p>ราคา/ชิ้น 21.-</p>	 <p>WEGN2021 คอนเนกเตอร์ HDMI Connector for HDMI Connection</p> <p>USJG เล็ก 1 / ใหญ่ 10</p> <p>ราคา/ชิ้น 980.-</p>

 <p>WEFN108107-TH อุปกรณ์ชาร์จ USB 1 ช่อง 2.4A USB 1-Port Fast Charger 5V,2.4A</p> <p>USJG เล็ก 5 / ใหญ่ 50</p> <p>ราคา/ชิ้น 940.-</p>	 <p>WEFN1182-TH อุปกรณ์ชาร์จ USB 2 ช่อง 3A USB 2-Port Fast Charger 5V,3A</p> <p>USJG เล็ก 5 / ใหญ่ 50</p> <p>ราคา/ชิ้น 1,170.-</p>
---	---

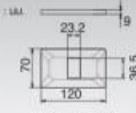
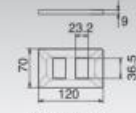
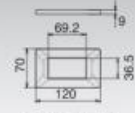
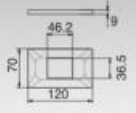
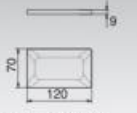
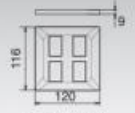
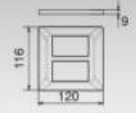
Plates

INITIO		 <p>พลาตีสลัก 1 ช่อง (สำหรับ 1 อุปกรณ์)</p>	 <p>พลาตีสลัก 2 ช่อง (สำหรับ 2 อุปกรณ์)</p>	 <p>พลาตีสลัก 3 ช่อง (สำหรับ 3 อุปกรณ์)</p>	 <p>พลาตีสลัก 2 ช่องขนาด (สำหรับ 1 อุปกรณ์)</p>	 <p>พลาตีสลักปิดอุปกรณ์</p>	 <p>พลาตีสลัก 4 ช่อง (สำหรับ 4 อุปกรณ์)</p>	 <p>พลาตีสลัก 6 ช่อง (สำหรับ 6 อุปกรณ์)</p>
USJG		USJG เล็ก 10 / ใหญ่ 200	USJG เล็ก 10 / ใหญ่ 200	USJG เล็ก 10 / ใหญ่ 200	USJG เล็ก 10 / ใหญ่ 200	USJG เล็ก 10 / ใหญ่ 200	USJG เล็ก 10 / ใหญ่ 100	USJG เล็ก 10 / ใหญ่ 100
	White	WEGN6801	WEGN6802	WEGN6803	WEGN68029	WEGN6891	WEGN6804	WEGN6806
ราคา/ชิ้น		24.-	24.-	24.-	24.-	60.-	80.-	80.-

Switches

 <p>WEGN5511H สวิตช์ทางเดียว (ขนาดใหญ่)(สีเทา) Switch "B", single pole 16AX 250V- (Gray)</p> <p>US\$ 50 เล็ก 5 / ใหญ่ 50</p> <p>ราคา/ชิ้น 69.-</p>	 <p>WEGN5521H สวิตช์ทางเดียว (ขนาดกลาง)(สีเทา) Switch "B", single pole 16AX 250V- (Gray)</p> <p>US\$ 50 เล็ก 5 / ใหญ่ 50</p> <p>ราคา/ชิ้น 69.-</p>	 <p>WEGN5531H สวิตช์ทางเดียว (ขนาดมาตรฐาน)(สีเทา) Switch "B", single pole 16AX 250V- (Gray)</p> <p>US\$ 100 เล็ก 10 / ใหญ่ 100</p> <p>ราคา/ชิ้น 69.-</p>
 <p>WEGN5512H สวิตช์ 3 ทาง (ขนาดใหญ่)(สีเทา) Switch "C", 3-way 16AX 250V- (Gray)</p> <p>US\$ 50 เล็ก 5 / ใหญ่ 50</p> <p>ราคา/ชิ้น 133.-</p>	 <p>WEGN5522H สวิตช์ 3 ทาง (ขนาดกลาง)(สีเทา) Switch "C", 3-way 16AX 250V- (Gray)</p> <p>US\$ 50 เล็ก 5 / ใหญ่ 50</p> <p>ราคา/ชิ้น 133.-</p>	 <p>WEGN5532H สวิตช์ 3 ทาง (ขนาดมาตรฐาน)(สีเทา) Switch "C", 3-way 16AX 250V- (Gray)</p> <p>US\$ 100 เล็ก 10 / ใหญ่ 100</p> <p>ราคา/ชิ้น 133.-</p>
 <p>WEGN5551H สวิตช์ที่พร้อมแสง (เปิดไฟ) (ขนาดใหญ่)(สีเทา) Illuminated Switch "B", single pole 16AX 250V- (Gray) (LED Lamp: 220V-)</p> <p>US\$ 50 เล็ก 5 / ใหญ่ 50</p> <p>ราคา/ชิ้น 310.-</p>	 <p>WEGN5561H สวิตช์ที่พร้อมแสง (เปิดไฟ) (ขนาดกลาง)(สีเทา) Illuminated Switch "B", single pole 16AX 250V- (Gray) (LED Lamp: 220V-)</p> <p>US\$ 50 เล็ก 5 / ใหญ่ 50</p> <p>ราคา/ชิ้น 310.-</p>	 <p>WEGN5571H สวิตช์ที่พร้อมแสง (เปิดไฟ) (ขนาดมาตรฐาน)(สีเทา) Illuminated Switch "B", single pole 16AX 250V- (Gray) (LED Lamp: 220V-)</p> <p>US\$ 100 เล็ก 10 / ใหญ่ 100</p> <p>ราคา/ชิ้น 310.-</p>
 <p>WEGN5572H สวิตช์ที่พร้อมแสง 3 ทาง (เปิดไฟ) (ขนาดมาตรฐาน)(สีเทา) Illuminated Switch "C", 3-way 16AX 250V- (Gray) (LED Lamp: 220V-)</p> <p>US\$ 100 เล็ก 10 / ใหญ่ 100</p> <p>ราคา/ชิ้น 415.-</p>	 <p>WEGN5141H สวิตช์ที่พร้อมแสง (เปิดไฟ) (2 สาย) (ขนาดมาตรฐาน)(สีเทา) Glow Switch "B" Single Pole (2 Wire) 6AX 250V- (Gray) (LED Lamp: 220V-)</p> <p>US\$ 100 เล็ก 10 / ใหญ่ 100</p> <p>ราคา/ชิ้น 575.-</p>	 <p>WEGN5341H สวิตช์ที่พร้อมแสง (เปิดไฟ) (3 สาย) (ขนาดมาตรฐาน)(สีเทา) Glow Switch "B" Single Pole (3 Wire) 16AX 250V- (Gray) (LED Lamp: 220V-)</p> <p>US\$ 100 เล็ก 10 / ใหญ่ 100</p> <p>ราคา/ชิ้น 355.-</p>
 <p>WEGN5411H-7 สวิตช์กดทางเดียว (1NO) (ขนาดใหญ่)(สีเทา) Push Button "B", single pole NO Contact Type 10A 250V- (Gray)</p> <p>US\$ 50 เล็ก 5 / ใหญ่ 50</p> <p>ราคา/ชิ้น 178.-</p>	 <p>WEGN5431H-7 สวิตช์กดทางเดียว (1NO) (ขนาดมาตรฐาน)(สีเทา) Push Button "B", single pole NO Contact Type 10A 250V- (Gray)</p> <p>US\$ 200 เล็ก 10 / ใหญ่ 200</p> <p>ราคา/ชิ้น 178.-</p>	

TANAPHAT ELECTRIC CO.,LTD.

บริษัท ตันพัท อิเล็กทริค จำกัด

Dimmer Switches

 <p>WEGN57813H สวิตช์หรี่ไฟ 300 วัตต์ (สีเทา) • รองรับหลอดไส้และหลอดฮาโลเจน 220V • รองรับหลอดฮาโลเจน 12V โดฟ้านับวัตต์ Dimmer switch 300W Incandescent, halogen 220V- & low voltage halogen 12V with light control transformer! (Gray)</p> <p>US\$ 20 เล็ก 1 / ใหญ่ 20</p> <p>ราคา/ชิ้น 900.-</p>	 <p>WEGN57816H สวิตช์หรี่ไฟ 500 วัตต์ (สีเทา) • รองรับหลอดไส้และหลอดฮาโลเจน 220V • รองรับหลอดฮาโลเจน 12V โดฟ้านับวัตต์ Dimmer switch 500W Incandescent, halogen 220V- & low voltage halogen 12V with light control transformer! (Gray)</p> <p>US\$ 20 เล็ก 1 / ใหญ่ 20</p> <p>ราคา/ชิ้น 995.-</p>	 <p>WEGN57912H สวิตช์หรี่ไฟหลอด LED 50 วัตต์ (สีเทา) LED Dimmer Switch 50W 220V- (Gray)</p> <p>US\$ 20 เล็ก 1 / ใหญ่ 20</p> <p>ราคา/ชิ้น 1,390.-</p>
---	---	--

Receptacles and Accessories

<p>WEGN1181H ตัวรับเดี่ยว เซียมหากลอบแบบ มีกราวด์แบบนิรภัย (สีเทา) Grounding Universal Receptacle with safety shutter 16A 250V- (Gray)</p> <p>USRJ เล็ก 10 / ไทป์ 100</p> <p>ราคา/ชิ้น 215.-</p>	<p>WEGN1191H ตัวรับเดี่ยว เซียมหากลอบแบบมีกราวด์ (สีเทา) Grounding Universal Receptacle 16A 250V- (Gray)</p> <p>USRJ เล็ก 10 / ไทป์ 100</p> <p>ราคา/ชิ้น 152.-</p>	<p>WEGN15829H ตัวรับคู่ เซียมหากลอบแบบมีกราวด์ แบบนิรภัย (สีเทา) Grounding Duplex Universal Receptacle with safety shutter, 16A 250V- (Gray)</p> <p>USRJ เล็ก 10 / ไทป์ 50</p> <p>ราคา/ชิ้น 305.-</p>
<p>WEGN15929H ตัวรับคู่ เซียมหากลอบแบบมีกราวด์ (สีเทา) Grounding Duplex Universal Receptacle 16A 250V- (Gray)</p> <p>USRJ เล็ก 10 / ไทป์ 100</p> <p>ราคา/ชิ้น 265.-</p>	<p>WEGN2501H ตัวรับโทรทัศน์ (สีเทา) DIN-Type Television Terminal (Gray)</p> <p>USRJ เล็ก 5 / ไทป์ 50</p> <p>ราคา/ชิ้น 235.-</p>	<p>WEGN2164H ตัวรับโทรศัพท์ 6P 4C (บลูเกรด) (สีเทา) Telephone Modular Jack (6P 4C) (Gray)</p> <p>USRJ เล็ก 10 / ไทป์ 50</p> <p>ราคา/ชิ้น 275.-</p>
<p>WEGN2166H ตัวรับโทรศัพท์ 6P 6C (บลูเกรด) (สีเทา) Telephone Modular Jack (6P 6C) (Gray)</p> <p>USRJ เล็ก 10 / ไทป์ 50</p> <p>ราคา/ชิ้น 480.-</p>	<p>WEGN2488H ตัวรับคอมพิวเตอร์ CAT5E (สีเทา) CAT 5E Data Modular Jack (Gray)</p> <p>USRJ เล็ก 10 / ไทป์ 50</p> <p>ราคา/ชิ้น 345.-</p>	<p>WEGN24886H ตัวรับคอมพิวเตอร์ CAT6 (สีเทา) CAT 6 Data Modular Jack (Gray)</p> <p>USRJ เล็ก 10 / ไทป์ 50</p> <p>ราคา/ชิ้น 410.-</p>
<p>WEGN3020H แผ่นปิดช่องว่าง (สีเทา) Blank Chip (Gray)</p> <p>USRJ เล็ก 20 / ไทป์ 200</p> <p>ราคา/ชิ้น 24.-</p>	<p>WEGN3023H แผ่น Telephone Wire Chip รู 9 มม., 16 มม. (สีเทา) Telephone Wire Chip for 9mm., Diameter 16mm. Diameter (Gray)</p> <p>USRJ เล็ก 20 / ไทป์ 200</p> <p>ราคา/ชิ้น 24.-</p>	<p>WEGN2021H คอนเนกเตอร์สายต่อ HDMI (สีเทา) Connector for HDMI Connection (Gray)</p> <p>USRJ เล็ก 1 / ไทป์ 10</p> <p>ราคา/ชิ้น 1,290.-</p>
<p>WEGN108107H-TH อุปกรณ์ชาร์จ USB 1 พอร์ต 2.4A (สีเทา) USB 1-Port Fast Charger 5V, 2.4A (Gray)</p> <p>USRJ เล็ก 5 / ไทป์ 50</p> <p>ราคา/ชิ้น 1,130.-</p>	<p>WEGN1182H-TH อุปกรณ์ชาร์จ USB 2 พอร์ต 3A (สีเทา) USB 2-Port Fast Charger 5V, 3A (Gray)</p> <p>USRJ เล็ก 5 / ไทป์ 50</p> <p>ราคา/ชิ้น 1,370.-</p>	

TANAPAT ELECTRIC CO., LTD.
บริษัท ธนภัทร อิเลคทริค จำกัด

Plates

INITIO								
USRJ		USRJ เล็ก 10 / ไทป์ 200	USRJ เล็ก 10 / ไทป์ 200	USRJ เล็ก 10 / ไทป์ 200	USRJ เล็ก 10 / ไทป์ 200	USRJ เล็ก 10 / ไทป์ 200	USRJ เล็ก 10 / ไทป์ 100	USRJ เล็ก 10 / ไทป์ 100
	Gray	WEGN6801H	WEGN6802H	WEGN6803H	WEGN68029H	WEGN6891H	WEGN6804H	WEGN6806H
ราคา/ชิ้น		48.-	48.-	48.-	48.-	68.-	90.-	90.-

Switches

 <p>WEGN5511B สวิตช์ทางเดียว (แบบอินพุท)(สีดำ) Switch "B", single pole 16AX 250V- (Black)</p> <p>USRC เล็ก 5 / ไทป์ 50</p> <p>ราคา/ชิ้น 69.-</p>	 <p>WEGN5521B สวิตช์ทางเดียว (แบบกลาง)(สีดำ) Switch "B", single pole 16AX 250V- (Black)</p> <p>USRC เล็ก 5 / ไทป์ 50</p> <p>ราคา/ชิ้น 69.-</p>	 <p>WEGN5531B สวิตช์ทางเดียว (แบบมาตรฐาน)(สีดำ) Switch "B", single pole 16AX 250V- (Black)</p> <p>USRC เล็ก 10 / ไทป์ 100</p> <p>ราคา/ชิ้น 69.-</p>
 <p>WEGN5512B สวิตช์ 3 ทาง (แบบอินพุท)(สีดำ) Switch "C", 3-way 16AX 250V- (Black)</p> <p>USRC เล็ก 5 / ไทป์ 50</p> <p>ราคา/ชิ้น 133.-</p>	 <p>WEGN5522B สวิตช์ 3 ทาง (แบบกลาง)(สีดำ) Switch "C", 3-way 16AX 250V- (Black)</p> <p>USRC เล็ก 5 / ไทป์ 50</p> <p>ราคา/ชิ้น 133.-</p>	 <p>WEGN5532B สวิตช์ 3 ทาง (แบบมาตรฐาน)(สีดำ) Switch "C", 3-way 16AX 250V- (Black)</p> <p>USRC เล็ก 10 / ไทป์ 100</p> <p>ราคา/ชิ้น 133.-</p>
 <p>WEGN5551B สวิตช์ที่ส่องสว่างทางเดียว (แบบอินพุท)(สีดำ) Illuminated Switch "B", single pole 16AX 250V- (Black) (LED Lamp: 220V-)</p> <p>USRC เล็ก 5 / ไทป์ 50</p> <p>ราคา/ชิ้น 310.-</p>	 <p>WEGN5561B สวิตช์ที่ส่องสว่างทางเดียว (แบบอินพุท)(สีดำ) Illuminated Switch "B", single pole 16AX 250V- (Black) (LED Lamp: 220V-)</p> <p>USRC เล็ก 5 / ไทป์ 50</p> <p>ราคา/ชิ้น 310.-</p>	 <p>WEGN5571B สวิตช์ที่ส่องสว่างทางเดียว (แบบมาตรฐาน)(สีดำ) Illuminated Switch "B", single pole 16AX 250V- (Black) (LED Lamp: 220V-)</p> <p>USRC เล็ก 10 / ไทป์ 100</p> <p>ราคา/ชิ้น 310.-</p>
 <p>WEGN5572B สวิตช์ที่ส่องสว่าง 3 ทาง (แบบอินพุท) (แบบมาตรฐาน)(สีดำ) Illuminated Switch "C", 3-way 16AX 250V- (Black) (LED Lamp: 220V-)</p> <p>USRC เล็ก 10 / ไทป์ 100</p> <p>ราคา/ชิ้น 415.-</p>	 <p>WEGN5141B สวิตช์ที่ส่องสว่างทางเดียว (แบบอินพุท) (2 สาย) (แบบมาตรฐาน)(สีดำ) Glow Switch "B" Single Pole (2 Wire) 6AX 250V- (Black) (LED Lamp: 220V-)</p> <p>USRC เล็ก 10 / ไทป์ 100</p> <p>ราคา/ชิ้น 575.-</p>	 <p>WEGN5341B สวิตช์ที่ส่องสว่างทางเดียว (แบบอินพุท) (3 สาย) (แบบมาตรฐาน)(สีดำ) Glow Switch "B" Single Pole (3 Wire) 16AX 250V- (Black) (LED Lamp: 220V-)</p> <p>USRC เล็ก 10 / ไทป์ 100</p> <p>ราคา/ชิ้น 355.-</p>

TANAPHAT ELECTRIC CO.,LTD.

บริษัท ตันภัท อิเล็กทริก จำกัด

 <p>WEGN5411B-7 สวิตช์กดทางเดียว (1NO) (แบบอินพุท)(สีดำ) Push Button "B", single pole NO Contact Type 10A 250V- (Black)</p> <p>USRC เล็ก 5 / ไทป์ 50</p> <p>ราคา/ชิ้น 178.-</p>	 <p>WEGN5431B-7 สวิตช์กดทางเดียว (1NO) (แบบมาตรฐาน)(สีดำ) Push Button "B", single pole NO Contact Type 10A 250V- (Black)</p> <p>USRC เล็ก 10 / ไทป์ 200</p> <p>ราคา/ชิ้น 178.-</p>
--	---



Dimmer Switches

 <p>WEGN57813B สวิตช์หรี่ไฟ 300 วัตต์ (สีดำ) • ความจุหลอดไฟที่หลอดต่ำแรง 220V • ความจุหลอดต่ำแรง 12V โวลท์ปรับแปร Dimmer switch 300W (Incandescent, halogen 220V- & low voltage halogen 12V with light control transformer) (Black)</p> <p>USRC เล็ก 1 / ไทป์ 20</p> <p>ราคา/ชิ้น 900.-</p>	 <p>WEGN57816B สวิตช์หรี่ไฟ 500 วัตต์ (สีดำ) • ความจุหลอดไฟที่หลอดต่ำแรง 220V • ความจุหลอดต่ำแรง 12V โวลท์ปรับแปร Dimmer switch 500W (Incandescent, halogen 220V- & low voltage halogen 12V with light control transformer) (Black)</p> <p>USRC เล็ก 1 / ไทป์ 20</p> <p>ราคา/ชิ้น 995.-</p>	 <p>WEGN57912B สวิตช์หรี่ไฟ LED 50 วัตต์ (สีดำ) LED Dimmer Switch 50W 220V (Black)</p> <p>USRC เล็ก 1 / ไทป์ 20</p> <p>ราคา/ชิ้น 1,390.-</p>
--	--	---

Receptacles and Accessories

 <p>WEGN1181B ฝาจับเดี่ยว เสียบขาถนน มีกราวด์แบบนิรภัย (สีดำ) Grounding Universal Receptacle with safety shutter 16A 250V- (Black)</p> <p>USJQ เล็ก 10 / ใหญ่ 100</p> <p>ราคา/ชิ้น 215.-</p>	 <p>WEGN1191B ฝาจับเดี่ยว เสียบขาถนนมีกราวด์ (สีดำ) Grounding Universal Receptacle 16A 250V- (Black)</p> <p>USJQ เล็ก 10 / ใหญ่ 100</p> <p>ราคา/ชิ้น 152.-</p>	 <p>WEGN15829B ฝาจับคู่ เสียบขาถนนมีกราวด์ แบบนิรภัย (สีดำ) Grounding Duplex Universal Receptacle with safety shutter, 16A 250V- (Black)</p> <p>USJQ เล็ก 10 / ใหญ่ 50</p> <p>ราคา/ชิ้น 305.-</p>
 <p>WEGN15929B ฝาจับคู่ เสียบขาถนนมีกราวด์ (สีดำ) Grounding Duplex Universal Receptacle 16A 250V- (Black)</p> <p>USJQ เล็ก 10 / ใหญ่ 100</p> <p>ราคา/ชิ้น 265.-</p>	 <p>WEGN2501B ฝาจับโทรศัพท์ (สีดำ) DIN Type Television Terminal (Black)</p> <p>USJQ เล็ก 5 / ใหญ่ 50</p> <p>ราคา/ชิ้น 235.-</p>	 <p>WEGN2164B ฝาจับโทรศัพท์ 6P 4C (ลูกเต๋า) (สีดำ) Telephone Modular Jack (6P 4C) (Black)</p> <p>USJQ เล็ก 10 / ใหญ่ 50</p> <p>ราคา/ชิ้น 275.-</p>
 <p>WEGN2166B ฝาจับโทรศัพท์ 6P 6C (ลูกเต๋า) (สีดำ) Telephone Modular Jack (6P 6C) (Black)</p> <p>USJQ เล็ก 10 / ใหญ่ 50</p> <p>ราคา/ชิ้น 480.-</p>	 <p>WEGN2488B ฝาจับคอนพิวเตอร์ CAT5E (สีดำ) CAT 5E Data Modular Jack (Black)</p> <p>USJQ เล็ก 10 / ใหญ่ 50</p> <p>ราคา/ชิ้น 345.-</p>	 <p>WEGN24886B ฝาจับคอนพิวเตอร์ CAT6 (สีดำ) CAT 6 Data Modular Jack (Black)</p> <p>USJQ เล็ก 10 / ใหญ่ 50</p> <p>ราคา/ชิ้น 410.-</p>
 <p>WEGN3020B ฝาปิดช่องว่าง Blank Chip (Black)</p> <p>USJQ เล็ก 20 / ใหญ่ 200</p> <p>ราคา/ชิ้น 24.-</p>	 <p>WEGN3023B ฝาปิด Telephone Wire Chip รู 9 มม., 16 มม. (สีดำ) Telephone Wire Chip for 9mm., Diameter 16mm. Diameter (Black)</p> <p>USJQ เล็ก 20 / ใหญ่ 200</p> <p>ราคา/ชิ้น 24.-</p>	 <p>WEGN2021B อุปกรณ์เชื่อมต่อ HDMI (สีดำ) Connector for HDMI Connection (Black)</p> <p>USJQ เล็ก 1 / ใหญ่ 10</p> <p>ราคา/ชิ้น 1,290.-</p>
 <p>WEFN108107B-TH อุปกรณ์ชาร์จ USB 1 ช่อง 2.4A (สีดำ) USB 1-Port Fast Charger 5V, 2.4A (Black)</p> <p>USJQ เล็ก 5 / ใหญ่ 50</p> <p>ราคา/ชิ้น 1,130.-</p>	 <p>WEFN1182B-TH อุปกรณ์ชาร์จ USB 2 ช่อง 3A (สีดำ) USB 2-Port Fast Charger 5V, 3A (Black)</p> <p>USJQ เล็ก 5 / ใหญ่ 50</p> <p>ราคา/ชิ้น 1,370.-</p>	

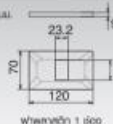
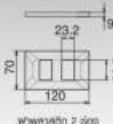
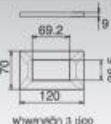
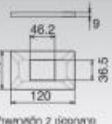
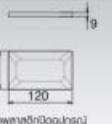
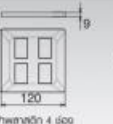
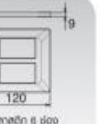
Plates

INITIO		 ฝาปิดหน้า 1 ช่อง (สำหรับ 1 คู่สาย) 23.2 x 70 x 36.5	 ฝาปิดหน้า 2 ช่อง (สำหรับ 2 คู่สาย) 23.2 x 70 x 36.5	 ฝาปิดหน้า 3 ช่อง (สำหรับ 3 คู่สาย) 69.2 x 70 x 36.5	 ฝาปิดหน้า 2 ช่องแบบ (สำหรับ 1 คู่สาย) 46.2 x 70 x 36.5	 ฝาปิดหน้าใสคู่สาย 70 x 120 x 36.5	 ฝาปิดหน้า 4 ช่อง (สำหรับ 4 คู่สาย) 116 x 120 x 36.5	 ฝาปิดหน้า 6 ช่อง (สำหรับ 6 คู่สาย) 116 x 120 x 36.5
USJQ		USJQ เล็ก 10 / ใหญ่ 200	USJQ เล็ก 10 / ใหญ่ 200	USJQ เล็ก 10 / ใหญ่ 200	USJQ เล็ก 10 / ใหญ่ 200	USJQ เล็ก 10 / ใหญ่ 200	USJQ เล็ก 10 / ใหญ่ 100	USJQ เล็ก 10 / ใหญ่ 100
	Black	WEGN6801B	WEGN6802B	WEGN6803B	WEGN68029B	WEGN6891B	WEGN6804B	WEGN6806B
ราคา/ชิ้น		48.-	48.-	48.-	48.-	68.-	90.-	90.-

Switches สวิตช์ทางเดียว

WEG5511 [M|H]
สวิตช์ทางเดียว <ขนาดใหญ่>
Switch "B", single pole
16AX 250V~

บรรจุ
เหล็ก 5 / ใญ่ 50

ราคา/ชิ้น
69.-

WEG5521 [M|H]
สวิตช์ทางเดียว <ขนาดกลาง>
Switch "B", single pole
16AX 250V~

บรรจุ
เหล็ก 5 / ใญ่ 50

ราคา/ชิ้น
69.-

WEG5531 [M|H]
สวิตช์ทางเดียว <ขนาดมาตรฐาน>
Switch "B", single pole
16AX 250V~

บรรจุ
เหล็ก 10 / ใญ่ 100

ราคา/ชิ้น
69.-

Switches สวิตช์ 3 ทาง

WEG5512 [M|H]
สวิตช์ 3 ทาง <ขนาดใหญ่>
Switch "C", 3-way
16AX 250V~

บรรจุ
เหล็ก 5 / ใญ่ 50

ราคา/ชิ้น
133.-

WEG5522 [M|H]
สวิตช์ 3 ทาง <ขนาดกลาง>
Switch "C", 3-way
16AX 250V~

บรรจุ
เหล็ก 5 / ใญ่ 50

ราคา/ชิ้น
133.-

WEG5532 [M|H]
สวิตช์ 3 ทาง <ขนาดมาตรฐาน>
Switch "C", 3-way
16AX 250V~

บรรจุ
เหล็ก 10 / ใญ่ 100

ราคา/ชิ้น
133.-

Switches สวิตช์หึ่งห้อยทางเดียว (ปิดมีไฟ)

WEG5551 [M|H]
สวิตช์หึ่งห้อยทางเดียว (ปิดมีไฟ) <ขนาดใหญ่>
Illuminated switch "B",
single pole 16AX 250V~
(neon lamp: 220V~)

บรรจุ
เหล็ก 5 / ใญ่ 50

ราคา/ชิ้น
310.-

WEG5561 [M|H]
สวิตช์หึ่งห้อยทางเดียว (ปิดมีไฟ) <ขนาดกลาง>
Illuminated switch "B",
single pole 16AX 250V~
(neon lamp: 220V~)

บรรจุ
เหล็ก 5 / ใญ่ 50

ราคา/ชิ้น
310.-

WEG5571 [M|H]
สวิตช์หึ่งห้อยทางเดียว (ปิดมีไฟ) <ขนาดมาตรฐาน>
Illuminated switch "B",
single pole 16AX 250V~
(neon lamp: 220V~)

บรรจุ
เหล็ก 10 / ใญ่ 100

ราคา/ชิ้น
310.-

Switches สวิตช์หึ่งห้อย 3 ทาง (ปิดมีไฟ)

WEG5552 [M|H]
สวิตช์หึ่งห้อย 3 ทาง (ปิดมีไฟ) <ขนาดใหญ่>
Illuminated switch "C",
3-way 16AX 250V~
(neon lamp: 220V~)

บรรจุ
เหล็ก 5 / ใญ่ 50

ราคา/ชิ้น
415.-

WEG5562 [M|H]
สวิตช์หึ่งห้อย 3 ทาง (ปิดมีไฟ) <ขนาดกลาง>
Illuminated switch "C",
3-way 16AX 250V~
(neon lamp: 220V~)

บรรจุ
เหล็ก 5 / ใญ่ 50

ราคา/ชิ้น
415.-

WEG5572 [M|H]
สวิตช์หึ่งห้อย 3 ทาง (ปิดมีไฟ) <ขนาดมาตรฐาน>
Illuminated switch "C",
3-way 16AX 250V~
(neon lamp: 220V~)

บรรจุ
เหล็ก 10 / ใญ่ 100

ราคา/ชิ้น
415.-

Plates

TANAPHAT ELECTRIC CO., LTD.

*โปรดดูสีตัวอย่างจริงที่หน้า

FULL-COLOR WIDE SERIES Refina							
บรรจุ		บรรจุ เหล็ก 5 / ใญ่ 50	บรรจุ เหล็ก 5 / ใญ่ 50	บรรจุ เหล็ก 5 / ใญ่ 50	บรรจุ เหล็ก 5 / ใญ่ 50	บรรจุ เหล็ก 10 / ใญ่ 100	บรรจุ เหล็ก 10 / ใญ่ 100
	Metallic Pearl White	WEG6801MWZ	WEG6802MWZ	WEG6803MWZ	WEG68029MWZ	WEG6804MWZ	WEG6806MWZ
	Metallic White	WEG6801MW	WEG6802MW	WEG6803MW	WEG68029MW	WEG6804MW	WEG6806MW
	Metallic Gray	WEG6801MH	WEG6802MH	WEG6803MH	WEG68029MH	WEG6804MH	WEG6806MH
	Metallic Black	WEG6801MB	WEG6802MB	WEG6803MB	WEG68029MB	WEG6804MB	WEG6806MB
	Metallic Gold	WEG6801MY	WEG6802MY	WEG6803MY	WEG68029MY	WEG6804MY	WEG6806MY
	Metallic Brown	WEG6801MF	WEG6802MF	WEG6803MF	WEG68029MF	WEG6804MF	WEG6806MF
	Metallic Dark Brown	WEG6801MA	WEG6802MA	WEG6803MA	WEG68029MA	WEG6804MA	WEG6806MA
ราคา/ชิ้น		48.-	48.-	48.-	48.-	90.-	90.-

Switches สวิตช์ทางเดียว

WEAG5511 M|B
สวิตช์ทางเดียว <ขนาดใหญ่>
Switch "B", single pole
16AX 250V~



บรรจุ
เล็ก 5 / ใหญ่ 50

ราคา/ชิ้น
73.-

WEAG5521 M|B
สวิตช์ทางเดียว <ขนาดกลาง>
Switch "B", single pole
16AX 250V~



บรรจุ
เล็ก 5 / ใหญ่ 50

ราคา/ชิ้น
73.-

WEAG5531 M|B
สวิตช์ทางเดียว <ขนาดมาตรฐาน>
Switch "B", single pole
16AX 250V~



บรรจุ
เล็ก 10 / ใหญ่ 100

ราคา/ชิ้น
73.-

Switches สวิตช์ 3 ทาง

WEAG5512 M|B
สวิตช์ 3 ทาง <ขนาดใหญ่>
Switch "C", 3-way
16AX 250V~



บรรจุ
เล็ก 5 / ใหญ่ 50

ราคา/ชิ้น
140.-

WEAG5522 M|B
สวิตช์ 3 ทาง <ขนาดกลาง>
Switch "C", 3-way
16AX 250V~



บรรจุ
เล็ก 5 / ใหญ่ 50

ราคา/ชิ้น
140.-

WEAG5532 M|B
สวิตช์ 3 ทาง <ขนาดมาตรฐาน>
Switch "C", 3-way
16AX 250V~



บรรจุ
เล็ก 10 / ใหญ่ 100

ราคา/ชิ้น
140.-

Switches สวิตช์หึ่งห้อยทางเดียว (เปิดมีไฟ)

WEAG5551 M|B
สวิตช์หึ่งห้อยทางเดียว (เปิดมีไฟ) <ขนาดใหญ่>
Illuminated switch "B",
single pole 16AX 250V~
(neon lamp: 220V~)



บรรจุ
เล็ก 5 / ใหญ่ 50

ราคา/ชิ้น
320.-

WEAG5561 M|B
สวิตช์หึ่งห้อยทางเดียว (เปิดมีไฟ) <ขนาดกลาง>
Illuminated switch "B",
single pole 16AX 250V~
(neon lamp: 220V~)



บรรจุ
เล็ก 5 / ใหญ่ 50

ราคา/ชิ้น
320.-

WEAG5571 M|B
สวิตช์หึ่งห้อยทางเดียว (เปิดมีไฟ) <ขนาดมาตรฐาน>
Illuminated switch "B",
single pole 16AX 250V~
(neon lamp: 220V~)



บรรจุ
เล็ก 10 / ใหญ่ 100

ราคา/ชิ้น
320.-

Switches สวิตช์หึ่งห้อย 3 ทาง (เปิดมีไฟ)

WEAG5552 M|B
สวิตช์หึ่งห้อย 3 ทาง (เปิดมีไฟ) <ขนาดใหญ่>
Illuminated switch "C",
3-way 16AX 250V~
(neon lamp: 220V~)



บรรจุ
เล็ก 5 / ใหญ่ 50

ราคา/ชิ้น
425.-

WEAG5562 M|B
สวิตช์หึ่งห้อย 3 ทาง (เปิดมีไฟ) <ขนาดกลาง>
Illuminated switch "C",
3-way 16AX 250V~
(neon lamp: 220V~)



บรรจุ
เล็ก 5 / ใหญ่ 50

ราคา/ชิ้น
425.-

WEAG5572 M|B
สวิตช์หึ่งห้อย 3 ทาง (เปิดมีไฟ) <ขนาดมาตรฐาน>
Illuminated switch "C",
3-way 16AX 250V~
(neon lamp: 220V~)



บรรจุ
เล็ก 10 / ใหญ่ 100







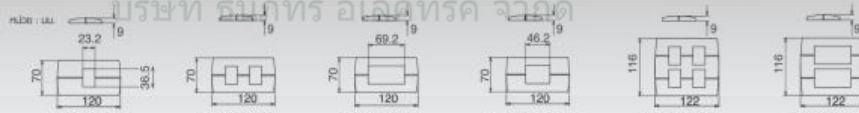

ราคา/ชิ้น
425.-

*โปรดดูสีก่อนซื้อสินค้า

Plates

TANAPHAT ELECTRIC CO., LTD.

บริษัท ตันภัท อีเลคทริค จำกัด

FULL-COLOR WIDE SERIES Neo line Metallic							
US\$		บรรจุ เล็ก 10 / ใหญ่ 200	บรรจุ เล็ก 10 / ใหญ่ 200	บรรจุ เล็ก 10 / ใหญ่ 200	บรรจุ เล็ก 10 / ใหญ่ 200	บรรจุ เล็ก 10 / ใหญ่ 100	บรรจุ เล็ก 10 / ใหญ่ 100
	Metallic Pearl White	WEAG6801MWZ	WEAG6802MWZ	WEAG6803MWZ	WEAG68029MWZ	WEAG6804MWZ	WEAG6806MWZ
	Metallic White	WEAG6801MW	WEAG6802MW	WEAG6803MW	WEAG68029MW	WEAG6804MW	WEAG6806MW
	Metallic Gray	WEAG6801MH	WEAG6802MH	WEAG6803MH	WEAG68029MH	WEAG6804MH	WEAG6806MH
	Metallic Black	WEAG6801MB	WEAG6802MB	WEAG6803MB	WEAG68029MB	WEAG6804MB	WEAG6806MB
	Metallic Gold	WEAG6801MY	WEAG6802MY	WEAG6803MY	WEAG68029MY	WEAG6804MY	WEAG6806MY
	Metallic Brown	WEAG6801MF	WEAG6802MF	WEAG6803MF	WEAG68029MF	WEAG6804MF	WEAG6806MF
	Metallic Dark Brown	WEAG6801MA	WEAG6802MA	WEAG6803MA	WEAG68029MA	WEAG6804MA	WEAG6806MA
ราคา/ชิ้น		48.-	48.-	48.-	48.-	90.-	90.-

Switches สวิตช์ทางเดียว

WEAG5511
สวิตช์ทางเดียว <ขนาดใหญ่>
Switch "B", single pole
16AX 250V~



บรรจุ
เล็ก 5 / ไทน์ 50

ราคา/ชิ้น
54.-

WEAG5521
สวิตช์ทางเดียว <ขนาดกลาง>
Switch "B", single pole
16AX 250V~



บรรจุ
เล็ก 5 / ไทน์ 50

ราคา/ชิ้น
54.-

WEAG5531
สวิตช์ทางเดียว <ขนาดมาตรฐาน>
Switch "B", single pole
16AX 250V~



บรรจุ
เล็ก 10 / ไทน์ 100

ราคา/ชิ้น
54.-

Switches สวิตช์ 3 ทาง

WEAG5512
สวิตช์ 3 ทาง <ขนาดใหญ่>
Switch "C", 3-way
16AX 250V~



บรรจุ
เล็ก 5 / ไทน์ 50

ราคา/ชิ้น
98.-

WEAG5522
สวิตช์ 3 ทาง <ขนาดกลาง>
Switch "C", 3-way
16AX 250V~



บรรจุ
เล็ก 5 / ไทน์ 50

ราคา/ชิ้น
98.-

WEAG5532
สวิตช์ 3 ทาง <ขนาดมาตรฐาน>
Switch "C", 3-way
16AX 250V~



บรรจุ
เล็ก 10 / ไทน์ 100

ราคา/ชิ้น
98.-

Switches สวิตช์หึ่งห้อยทางเดียว (เปิดมีไฟ)

WEAG5551
สวิตช์หึ่งห้อยทางเดียว (เปิดมีไฟ) <ขนาดใหญ่>
Illuminated switch "B",
single pole 16AX 250V~
(neon lamp: 220V~)



บรรจุ
เล็ก 5 / ไทน์ 50

ราคา/ชิ้น
175.-

WEAG5561
สวิตช์หึ่งห้อยทางเดียว (เปิดมีไฟ) <ขนาดกลาง>
Illuminated switch "B",
single pole 16AX 250V~
(neon lamp: 220V~)



บรรจุ
เล็ก 5 / ไทน์ 50

ราคา/ชิ้น
175.-

WEAG5571
สวิตช์หึ่งห้อยทางเดียว (เปิดมีไฟ) <ขนาดมาตรฐาน>
Illuminated switch "B",
single pole 16AX 250V~
(neon lamp: 220V~)



บรรจุ
เล็ก 10 / ไทน์ 100

ราคา/ชิ้น
175.-

Switches สวิตช์หึ่งห้อย 3 ทาง (เปิดมีไฟ)

WEAG5552
สวิตช์หึ่งห้อย 3 ทาง (เปิดมีไฟ) <ขนาดใหญ่>
Illuminated switch "C",
3-way 16AX 250V~
(neon lamp: 220V~)



บรรจุ
เล็ก 5 / ไทน์ 50

ราคา/ชิ้น
245.-

WEAG5562
สวิตช์หึ่งห้อย 3 ทาง (เปิดมีไฟ) <ขนาดกลาง>
Illuminated switch "C",
3-way 16AX 250V~
(neon lamp: 220V~)



บรรจุ
เล็ก 5 / ไทน์ 50

ราคา/ชิ้น
245.-

WEAG5572
สวิตช์หึ่งห้อย 3 ทาง (เปิดมีไฟ) <ขนาดมาตรฐาน>
Illuminated switch "C",
3-way 16AX 250V~
(neon lamp: 220V~)



บรรจุ
เล็ก 10 / ไทน์ 100

ราคา/ชิ้น
245.-

*โมดูลสวิตช์หึ่งห้อย:

Plates

FULL-COLOR WIDE SERIES Neo line

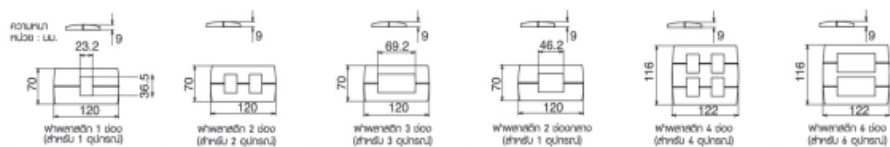

บรรจุ		บรรจุ เล็ก 10 / ไทน์ 200	บรรจุ เล็ก 10 / ไทน์ 200	บรรจุ เล็ก 10 / ไทน์ 200	บรรจุ เล็ก 10 / ไทน์ 200	บรรจุ เล็ก 10 / ไทน์ 100	บรรจุ เล็ก 10 / ไทน์ 100
	○ White	WEAG6801W	WEAG6802W	WEAG6803W	WEAG68029W	WEAG6804W	WEAG6806W
ราคา/ชิ้น		24.-	24.-	24.-	24.-	80.-	80.-