



www.hafele.co.th
www.hafelethailand.com

PRODUCT NEWS & INNOVATIONS 117



ISO 9001:2008 CERTIFIED



Connection Fittings

Sanitary Fittings

อุปกรณ์ภายในห้องน้ำ

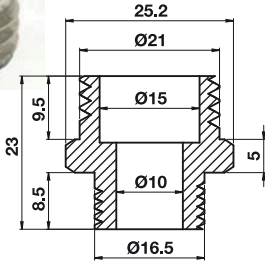

ข้อต่อตรง เกลียวนอก G1/2 เป็น G3/8

- ขนาดเกลียว G1/2 ลดขนาดเป็น G3/8
- ใช้เพื่อลดขนาดท่อน้ำ

วัสดุ/สี	รหัสสินค้า
----------	------------

ทองเหลืองชุบนิเกิล 589.04.890

ขนาดบรรจุ: 1 ชิ้น

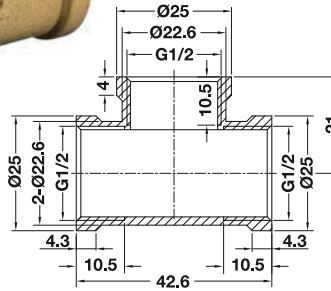

ข้อต่อสามทาง เกลียวใน อุปกรณ์ภายในห้องน้ำ

- เกลียวขนาด G1/2
- เกลียวใน
- ใช้สำหรับแยกท่อน้ำออกเป็น 3 ทาง

วัสดุ	รหัสสินค้า
-------	------------

ทองเหลือง 589.25.810

ขนาดบรรจุ: 1 ชิ้น

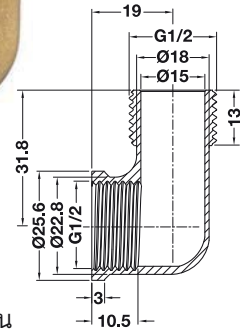

ข้องอ เกลียวนอก-ใน

- เกลียวขนาด G1/2
- ใช้สำหรับเปลี่ยนทางท่อน้ำ 90 องศา

วัสดุ	รหัสสินค้า
-------	------------

ทองเหลือง 589.25.811

ขนาดบรรจุ: 1 ชิ้น

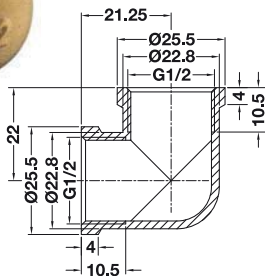

ข้องอ เกลียวใน

- เกลียวขนาด G1/2
- ใช้สำหรับเปลี่ยนทางท่อน้ำ 90 องศา

วัสดุ/สี	รหัสสินค้า
----------	------------

ทองเหลือง 589.25.812

ขนาดบรรจุ: 1 ชิ้น

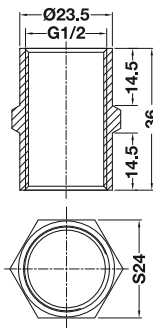

ข้อต่อตรง เกลียวใน

- เกลียวขนาด G1/2
- ใช้เพื่อต่อความยาวของท่อน้ำ

วัสดุ	รหัสสินค้า
-------	------------

ทองเหลือง 589.25.813

ขนาดบรรจุ: 1 ชิ้น

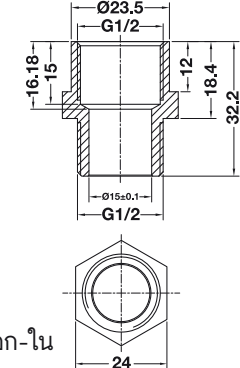

ข้อต่อตรง เกลียวนอก-ใน

- เกลียวขนาด G1/2
- ใช้เพื่อต่อความยาวของท่อน้ำ

วัสดุ	รหัสสินค้า
-------	------------

ทองเหลือง 589.25.814

ขนาดบรรจุ: 1 ชิ้น

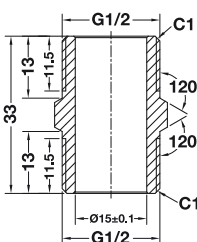

ข้อต่อตรง เกลียวนอก

- เกลียวขนาด G1/2
- ใช้เพื่อต่อความยาวของท่อน้ำ

วัสดุ/สี	รหัสสินค้า
----------	------------

ทองเหลือง 589.25.815

ขนาดบรรจุ: 1 ชิ้น

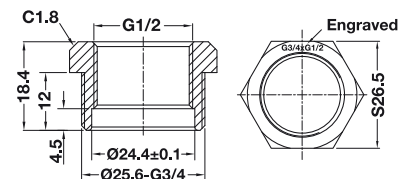

ข้อลดขนาด G3/4 เป็น G1/2

- เกลียวขนาด G3/4 ลดขนาดเป็น G1/2
- เกลียวนอก G3/4 และเกลียวใน G1/2
- ใช้เพื่อลดขนาดท่อน้ำ

วัสดุ	รหัสสินค้า
-------	------------

ทองเหลือง 589.25.816

ขนาดบรรจุ: 1 ชิ้น

Energy Control Terminal

Architectural Hardware

อุปกรณ์ควบคุมพลังงาน

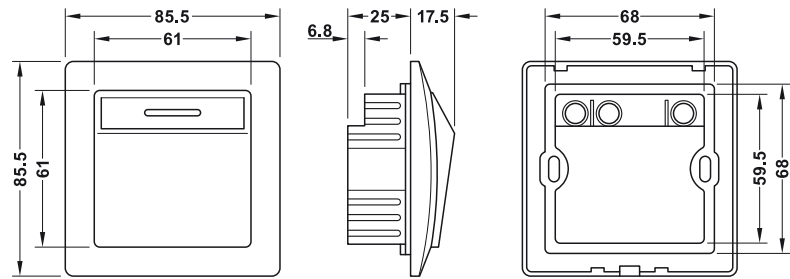

แผนผังวงจร

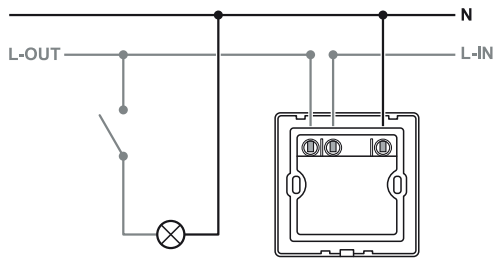

ข้อมูลทางเทคนิค

ได้รับการรับรองตามมาตรฐาน	FCC, EMC, SAA
แหล่งจ่ายไฟฟ้า	230 โวลต์เฮซี 50/60 เฮิรท์ซ
พิกัดการทนไฟของหน้าสัมผัสสวิตช์	สูงสุด 25 แอมป์ (8 แอมป์สำหรับอุปกรณ์แบบคาปาซิทีฟ ผังผนัง 10 แอมป์ สำหรับอุปกรณ์แบบอินดักทีฟ)
การใช้กระแสไฟฟ้า	<22 วัตต์ หรือ 100 มิลลิแอมป์
อายุการใช้งาน	การเปิดไฟ >100,000 รอบ (เมื่อใช้สวิตช์ต่อกับไฟฟ้าที่ต่ำกว่า 220 โวลต์ และอุปกรณ์ไฟฟ้าเต็มพิกัด)
อุณหภูมิในการใช้งาน	-20 °C ถึง +70 °C
ค่าความชื้นสัมพัทธ์	10-95% (ไม่ควบแน่น)
อุณหภูมิโดยรอบ (การขนส่ง/การเก็บรักษา)	-20 °C ถึง +80 °C
การหน่วงเวลา	20 วินาที
เทคโนโลยี	Mifare Classic (แบบ UID ขนาด 4 หรือ 7 ไบต์)

ลักษณะการใช้งาน

เหมาะเป็นอย่างยิ่งสำหรับการใช้งานในโรงแรมเพื่อควบคุมการจ่ายไฟฟ้าให้กับอุปกรณ์ไฟฟ้าในห้องพัก เช่น แสงไฟ โทรทัศน์ ได้รับความปลอดภัย

ฟังก์ชันการทำงาน

- การส่งงานวงจรไฟฟ้าให้จ่ายไฟฟ้าเข้าอุปกรณ์ไฟฟ้าด้วยคีย์การ์ด Dialock ที่มีขนาดเท่าบัตรเครดิต ISO สวิตช์ที่อยู่ภายในอุปกรณ์ จะทำงานนานเท่าที่คีย์การ์ดถูกเสียบอยู่ในช่องใส่คีย์การ์ดของอุปกรณ์ ควบคุมพลังงาน สามารถใช้ได้กับคีย์การ์ดทุกใบ
- วงจรไฟฟ้าและสวิตช์จะตัดการจ่ายไฟฟ้าหลังจากคีย์การ์ดถูกดึงออก 20 วินาที
- ไฟแอลอีดี (สีแดง) จะส่องสว่างก็ต่อเมื่อไม่มีคีย์การ์ดอยู่ในช่องใส่คีย์การ์ด

ประกอบด้วย

อุปกรณ์ควบคุมพลังงาน แบบมีช่องใส่คีย์การ์ด 1 ชุด วัสดุติดตั้ง

รูปแบบ	สี	รหัสสินค้า
	สีขาว	917.56.917
	สีเงิน	917.56.919

ข้อแนะนำการสั่งซื้อ

ไม่มีกล่องผังผนังให้ กรุณาสั่งซื้อเพิ่มเติม



New products,
latest information
and regular promotions!

www.hafele.co.th
www.hafelethailand.com



Contact our sales department
for detailed information!

info@hafele.co.th

Häfele (Thailand) Limited

Häfele Design Studio (Bangkok)

57 Soi Sukhumvit 64, Sukhumvit Rd.,
Bangchak, Phrakonong,
Bangkok 10260
Telephone: (02) 741-7171

Häfele Design Studio (Pattaya)

Opposite Outlet Mall, 140/89 Moo 11,
Nongprue, Banglamung,
Chonburi 20150
Telephone: (038) 332-485-8

Häfele Design Studio (Hua Hin)

15/84 Hua Hin 29,
Soi Mooban Borfai,
Hua Hin, Hua Hin,
Prachubkirkhan 77110
Telephone: (032) 547-704

Häfele Design Center (Phuket)

Opposite Big C, 81 Moo 5,
Chalermprakiet Ror-9 Rd.,
Vichit, Muang, Phuket 83000
Telephone: (076) 304-460

Häfele Design Studio (Chiang Mai)

498 Chiang Mai-Lampang Road
Thasala, Muang Chiang Mai,
Chiang Mai 50000
Telephone: (053) 240-300



Built-In Combination Microwave Oven

Home Appliances

เตาอบไมโครเวฟ แบบติดตั้งฝัง

gorenje

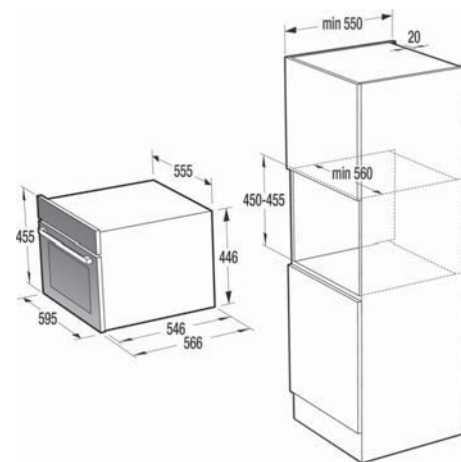

ข้อมูลด้านผลิตภัณฑ์

- วัสดุ: กระจก/สแตนเลสสตีล
- ขนาดผลิตภัณฑ์ (กxลxส): 595 x 546 x 455 มม.
- ขนาดการติดตั้ง (กxลxส): 560 x 550 x 450 มม.

คุณสมบัติการทำงาน

- ขนาดความจุใหญ่ถึง 50 ลิตร
- พื้นที่ถาดอบขนาดใหญ่
- เตาอบ "โฮมเมด" ดีไซน์ตามแนวคิดของเตาอบถ่านไม้ดั้งเดิม ลิขสิทธิ์เฉพาะของ Gorenje
- โปรแกรมการทำงาน 18 โปรแกรม
- เตาอบ ที่ผสมผสาน ฟังก์ชันของเตาอบ และ ไมโครเวฟ
- เทคโนโลยีใหม่ล่าสุด การกระจายคลื่นไมโครเวฟแบบอินเวอร์เตอร์ และเทคโนโลยีแผ่นหมุนกระจายคลื่น จานหมุนภาชนะแบบเก่า ไม่ต้องใช้อีกต่อไป!
- ระบบมัลติไฟล์ 360 องศา, ระบบระบายความร้อนแบบไดนามิกพลัส
- สแตนเลสสตีล ไม่เกิดรอยนิ้วมือ
- ผนังด้านในเคลือบด้วยอีนาเมลพิเศษ ง่ายต่อการทำความสะอาด
- ประตูเตาอบ กระจกสามชั้น พร้อมชั้นสะท้อนความร้อน
- ตะแกรง 1 ชั้น ถาดแก้ว 1 ชั้น ถาดอบ 1 ชั้น

ข้อมูลทางเทคนิค

- พลังงานรวมที่ใช้ 3,000 วัตต์
- กำลังไมโครเวฟ 1,000 วัตต์ / กำลังระบบอบย่าง 2,200 วัตต์
- แรงดันไฟฟ้าที่ใช้งาน 220-240 โวลต์ 50/60 เฮิร์ตซ์

รหัสสินค้า	
BCM 547 S12X	535.00.570

ขนาดบรรจุ: 1 ชั้น