



HÄFELE
Black & Black
Architectural Hardware



Black & Black

When it comes to fashion and interior design, you can never go mistaken with Black. It is one of the most convenient ways to present an elegant and sophisticated design.

As a world-leading furniture fitting and architectural hardware provider, Häfele Thailand presents a Black Series to easily upgrade your home, house or business with a modern and timeless look.

Besides the fashionable colour, every item of our Black Series is made by German engineering with high-quality standards and functionality coming along with a classy design in European style.

**All are Black,
but not just Blackness.**

Contents

02
Lever
Handle



18
Flush
Handle



20
Pull
Handle



24
Lock
Set



32
Panic
Device Set



36
Door
Hinge





EASY TO FIT.
HARD TO MISS.

HÄFELE



LEVER
HANDLE

มือจับก้านโยก

901.78.289
Zinc Alloy / Grey Black
ซิงค์อัลลอยด์ / สีเทาดำ



901.78.282

Aluminium / Blasted Black

อะลูมิเนียม / สีดำด้าน

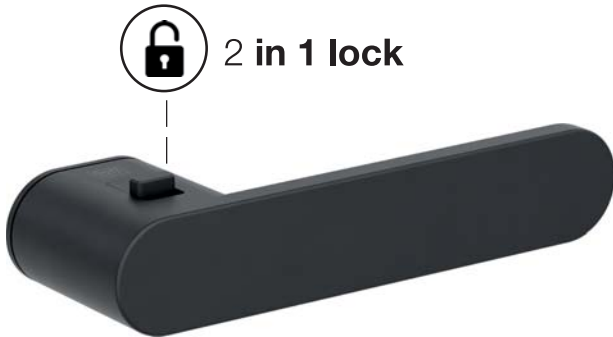

WC Function

มือจับสำหรับห้องน้ำ

903.99.777 (DIN left บานเปิดซ้าย)

903.99.779 (DIN right บานเปิดขวา)

Zinc Alloy / Black Matt

ซิงค์อัลลอยด์ / สีดำด้าน

Please order Mortise latch lock (911.23.393) separately
กรุณาสั่งซื้อตลับกุญแจแบบลิ้นลิ้นคอค (911.23.393) แยกต่างหาก



903.99.770

Stainless Steel / Black Matt / copper
สแตนเลสสตีล / สีดำด้าน / ทองแดง



903.99.771

Stainless Steel / Black Matt / brass
สแตนเลสสตีล / สีดำด้าน / ทองเหลือง

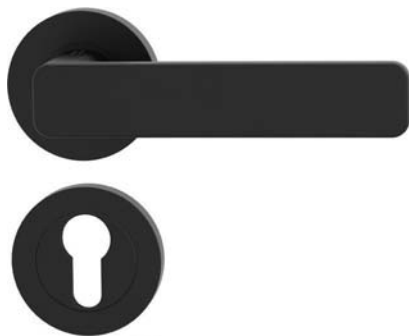

903.99.781

Zinc Alloy / Black Matt
ซิงค์อัลลอยด์ / สีดำด้าน



903.99.775

Zinc Alloy / Black Matt
ซิงค์อัลลอยด์ / สีดำด้าน

* Griffwerk brand offers various designs, please contact our sales team for more options
สำหรับแบรนด์ Griffwerk ยังมีสินค้าอื่น ๆ อีก หากต้องการข้อมูลเพิ่มเติม กรุณาติดต่อฝ่ายขาย

HOPPE®
Handle of excellence.



901.99.619
Brass / Black Matt
ทองเหลือง / สีดำด้าน



903.99.371
Stainless Steel / Black Matt
สแตนเลสสตีล / สีดำด้าน



901.99.725
Brass / Black Matt
ทองเหลือง / สีดำด้าน



901.59.146
Brass / Black Matt
ทองเหลือง / สีดำด้าน

* Hoppe brand offers various designs, please contact our sales team for more options
สำหรับแบรนด์ Hoppe ยังมีสินค้าอื่น ๆ อีก หากต้องการข้อมูลเพิ่มเติม กรุณาติดต่อฝ่ายขาย



KAWAJUN



901.99.589

Zinc Alloy / Black Matt
ซิงค์อัลลอยด์ / สีดำด้าน



900.78.004

Zinc Alloy / Black Matt
ซิงค์อัลลอยด์ / สีดำด้าน



903.98.178

Aluminium / Blasted Black
อะลูมิเนียม / สีดำด้าน



901.99.571
Zinc Alloy / Black Matt
ซิงค์อัลลอยด์ / สีดำด้าน



901.99.574
Zinc Alloy / Black Matt
ซิงค์อัลลอยด์ / สีดำด้าน

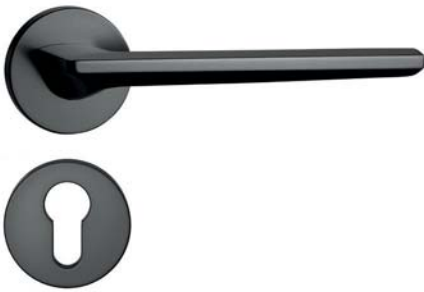

901.99.577
Zinc Alloy / Black Matt
ซิงค์อัลลอยด์ / สีดำด้าน



901.99.580
Zinc Alloy / Black Matt
ซิงค์อัลลอยด์ / สีดำด้าน



901.99.583
Zinc Alloy / Black Matt
ซิงค์อัลลอยด์ / สีดำด้าน



901.99.586
Zinc Alloy / Black Matt
ซิงค์อัลลอยด์ / สีดำด้าน

* KAWAJUN brand offers various designs, please contact our sales team for more options
สำหรับแบรนด์ KAWAJUN ยังมีสินค้าอื่น ๆ อีก หากต้องการข้อมูลเพิ่มเติม กรุณาติดต่อฝ่ายขาย



**ENRICO
CASSINA**

MANUFACTURED BY
OFFICINE MECCANICHE PORRO



901.99.538 (Entrance มือจับประตู)

901.99.539 (Dummy มือจับติดหลอด)

Brass / Black Matt
ทองเหลือง / สีดำด้าน



901.99.540

Brass / Black Matt
ทองเหลือง / สีดำด้าน

* Cassina brand offers various designs, please contact our sales team for more options
สำหรับแบรนด์ Cassina ยังมีสินค้าอื่น ๆ อีก หากต้องการข้อมูลเพิ่มเติม กรุณาติดต่อฝ่ายขาย

HEWI



907.92.090
 Polyamide / Jet Black RAL 9005
 โพลีเอไมด์ / สีดำ RAL 9005



908.96.390
 Polyamide / Jet Black RAL 9005
 โพลีเอไมด์ / สีดำ RAL 9005

* Hewi brand offers various designs, please contact our sales team for more options
 สำหรับแบรนด์ Hewi ยังมีสินค้าอื่น ๆ อีก หากต้องการข้อมูลเพิ่มเติม กรุณาติดต่อฝ่ายขาย





901.79.618
Brass / Black Matt
ทองเหลือง / สีดำด้าน



901.79.619
Brass / Black Matt
ทองเหลือง / สีดำด้าน



901.99.290
Brass / Black Matt
ทองเหลือง / สีดำด้าน



901.79.620
Brass / Black Matt
ทองเหลือง / สีดำด้าน



901.79.671
Brass / Black Matt
ทองเหลือง / สีดำด้าน

* Reguitti brand offers various designs, please contact our sales team for more options
สำหรับแบรนด์ Reguitti ยังมีสินค้าอื่น ๆ อีก หากต้องการข้อมูลเพิ่มเติม กรุณาติดต่อฝ่ายขาย



901.79.637
Brass / Black Matt
ทองเหลือง / สีดำด้าน



901.79.640
Brass / Black Matt
ทองเหลือง / สีดำด้าน



901.79.694
Brass / Black Matt
ทองเหลือง / สีดำด้าน



901.79.645
Brass / Black Matt
ทองเหลือง / สีดำด้าน



901.79.648
Brass / Black Matt
ทองเหลือง / สีดำด้าน



901.79.651
Brass / Black Matt
ทองเหลือง / สีดำด้าน



903.92.588
Stainless Steel / Graphite Black
สแตนเลสสตีล / สีดำถ่าน



901.79.725
Zinc Alloy / Black Matt
ซิงค์อัลลอยด์ / สีดำถ่าน



901.79.655
Brass / Black Matt
ทองเหลือง / สีดำถ่าน

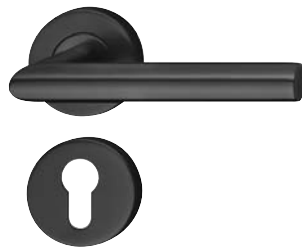

903.92.559
Stainless Steel / Graphite Black
สแตนเลสสตีล / สีดำถ่าน



903.92.583
Stainless Steel / Graphite Black
ทองเหลือง / สีดำถ่าน



901.79.728
Zinc Alloy / Black Matt
ซิงค์อัลลอยด์ / สีดำถ่าน



901.92.042
Steel / Black Matt Lacquered
เหล็ก / สีดำถ่านเคลือบแลคเกอร์



901.92.142
Steel / Black Matt Lacquered
เหล็ก / สีดำถ่านเคลือบแลคเกอร์

Escutcheon

ฝาครอบใส่กุญแจ



902.52.944

Stainless Steel / Black Matt

สแตนเลสสตีล / สีดำด้าน



903.58.082

Stainless Steel / Black Matt

สแตนเลสสตีล / สีดำด้าน



901.79.945

Brass / Black Matt

ทองเหลือง / สีดำด้าน



902.52.193

Stainless Steel / Black Matt

สแตนเลสสตีล / สีดำด้าน

Thumbturn for lock with WC function

หางปลาบิดล็อกสำหรับห้องน้ำ



901.79.621

WC Thumbturn Brass / Black Matt
หางปลาบิดล็อก ทองเหลือง / สีดำด้าน



903.58.117

WC toilet lock with symbol
Stainless Steel / Black Matt

อุปกรณ์ล็อกพร้อมสัญลักษณ์ สแตนเลสสตีล / สีดำด้าน



901.79.622

WC Thumbturn Brass / Black Matt
หางปลาบิดล็อก ทองเหลือง / สีดำด้าน



901.79.623

WC Thumbturn Brass / Black Matt
หางปลาบิดล็อก ทองเหลือง / สีดำด้าน



901.79.624

WC Thumbturn Brass / Black Matt
หางปลาบิดล็อก ทองเหลือง / สีดำด้าน



FLUSH HANDLE

มือจับฝัง



903.10.313
Stainless Steel / Black Matt
สแตนเลสสตีล / สีดำด้าน



911.27.008 (Entrance ทางเข้า)
911.27.018 (WC ห้องน้ำ)
Zinc Alloy / Black Matt
ซิงค์อัลลอยด์ / สีดำด้าน



903.10.333
Stainless Steel / Black Matt
สแตนเลสสตีล / สีดำด้าน

* For item 903.10.313 please order mortise lock for sliding door (911.26.590) separately
สำหรับมือจับฝัง รหัส 903.10.313 ให้ออกแบบร่วมกับตลับกลุญแจสำหรับประตูบานเลื่อน (911.26.590)



PULL
HANDLE

ชุดมือจับดึง





903.13.070
W30 x D60 x H480 mm (C-C450 mm)

903.13.071
W30 x D60 x H630 mm (C-C600 mm)

903.13.072
W30 x D60 x H1,030 mm (C-C1,000 mm)

Stainless Steel / Black Matt
สแตนเลสสตีล / สีดำด้าน

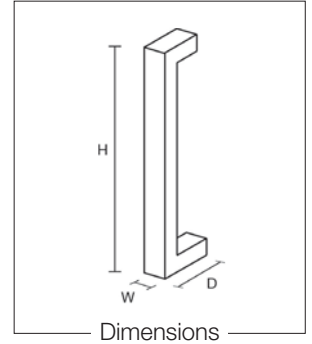

903.13.073
W25 x D75 x H300 mm (C-C200 mm)

903.13.074
W25 x D75 x H450 mm (C-C300 mm)

903.13.075
W25 x D75 x H600 mm (C-C400 mm)

Stainless Steel / Black Matt
สแตนเลสสตีล / สีดำด้าน



903.13.076
W25 x D68 x H450 mm (C-C300 mm)

903.13.077
W25 x D68 x H600 mm (C-C400 mm)

903.13.078
W25 x D68 x H1,000 mm (C-C800 mm)

Stainless Steel / Black Matt
สแตนเลสสตีล / สีดำด้าน

903.13.079
W100 x D60 x H480 mm (C-C450 mm)

903.13.080
W100 x D60 x H630 mm (C-C600 mm)

903.13.081
W100 x D60 x H1,030 mm (C-C1,000 mm)

Stainless Steel / Black Matt
สแตนเลสสตีล / สีดำด้าน





LOCK
SET

ชุดอุปกรณ์ล็อค



911.25.100

Mortise lock profile cylinder Black Matt

ตั้ลั้บกุญแจระบบมอ้รทีลลั้ค สั้ด้าด้าัน

Features

- For flush or rebated timber doors
- Latch operated with lever handle or key action
- Deadbolt operated with profile cylinder, deadbolt 2-turn
- Reversible latch
- Deadbolt, latch and follower made of stainless Steel
- Tested to EN 12209, tested according to CE
- Distance 72 mm
- Backset 55 mm

คุณสมบัติ

- ส้าห้ร้บบ้านประดู่ไม้แบบมีบั้งใบหรือไม่มีบั้งใบ
- ลั้นกุญแจท้งานโดยมอ้จ้บก้าันโยกหรือดอกกุญแจ
- ลั้นตายท้งานโดยลั้กุญแจ ลั้นตาย 2 จั้งหะ
- สามารถลั้บลั้นได้
- แฝ่นเพลท ลั้นตาย ลั้นกุญแจจ้รแณมอ้จ้บท้งาจากสแตนเลสสตั้ล
- ฝ่านการทดสอบมาตรฐาน EN 12209 ฝ่านการทดสอบมาตรฐาน CE
- ระยะของมอ้จ้บ 72 มม.
- ระยะเจาะตั้ลั้บกุญแจ 55 มม.

911.07.097

Magnetic mortise lock Black Matt

ตั้ลั้บกุญแจแม่เหล็กระบบมอ้รทีลลั้ค ส้าห้ร้บประดู่ท้งั้วไป สั้ด้าด้าัน

Features

- For flush timber doors
- Latch operated with lever handle or key action
- Deadbolt operated with profile cylinder
- Deadbolt 2-turn
- Suitable for DIN left and DIN right hand
- For internal door
- Distance 72 mm
- Backset 55 mm

คุณสมบัติ

- ส้าห้ร้บบ้านประดู่ไม้แบบไม่มีบั้งใบ
- ลั้นกุญแจท้งานโดยมอ้จ้บก้าันโยก หรือ ลั้กุญแจ
- ลั้นตายท้งานโดยลั้กุญแจ
- ลั้นตาย 2 จั้งหะ
- ติดตั้งได้ท้งบ้านช้ายและบ้านขวา
- ส้าห้ร้บใช้ภายในอาคาร
- ระยะของมอ้จ้บ 72 มม.
- ระยะเจาะตั้ลั้บกุญแจ 55 มม.

911.23.393

Mortise latch lock Black Matt

ตั้ลั้บกุญแจระบบมอ้รทีลลั้คชนิดลั้นสปริง สั้ด้าด้าัน

Features

- For timber doors
- Latch operates with lever handle
- Suitable for DIN left and right hand
- Backset 55 mm

คุณสมบัติ

- ส้าห้ร้บบ้านประดู่ไม้
- ลั้นสปริงท้งานโดยก้าันโยก
- ติดตั้งได้ท้งบ้านช้ายและขวา
- ระยะเจาะตั้ลั้บกุญแจ 55 มม.





911.26.368

Slide mortise lock for cylinder Black Matt

ตลับกุญแจระบบมอร์ทีสล็อค สำหรับประตูบานเลื่อน สีดำด้าน

Features

- For timber doors
- Suitable for sliding door
- Latch operated with profile cylinder
- Backset 55 mm

คุณสมบัติ

- สำหรับบานประตูไม้
- เหมาะสำหรับบานเลื่อน
- ล็อกกุญแจทำงานโดยใส่กุญแจ
- ล็อกกุญแจแบบขอสปริง
- ระยะเจาะตลับกุญแจ 55 มม.



911.27.168

WC Slide mortise lock Black Matt

ตลับกุญแจระบบมอร์ทีสล็อคห้องน้ำ สำหรับประตูบานเลื่อน สีดำด้าน

Features

- For timber doors
- Suitable for sliding door
- Latch operated with lever handle
- With rising hook latch
- Backset 55 mm

คุณสมบัติ

- สำหรับประตูไม้
- เหมาะสำหรับบานเลื่อน
- ล็อกกุญแจทำงานโดยมีมือจับก้านโยก
- ล็อกกุญแจขอสปริง
- ระยะเจาะตลับกุญแจ 55 มม.



911.26.352

Narrow slide mortise lock Black Matt

ตลับกุญแจระบบมอร์ทีสล็อค สำหรับประตูบานเลื่อนเฟรมแคบ สีดำด้าน

Features

- For timber doors
- Latch operated with profile cylinder
- Backset 20 mm

คุณสมบัติ

- สำหรับบานประตูไม้
- ล็อกกุญแจทำงานโดยใส่กุญแจ
- ระยะเจาะตลับกุญแจ 20 มม.



911.26.522

Slide lock with flush handle Black Matt

อุปกรณ์มือจับฝังสำหรับห้องน้ำประตูบานเลื่อน สีดำด้าน

Features

- For flush timber doors
- Backset 50 mm
- Floor door thickness 35-45 mm

คุณสมบัติ

- สำหรับบานประตูไม้แบบไม่มีบังใบ
- ระยะเจาะตลับกุญแจ 50 มม.
- สำหรับบานประตูหนา 35-45 มม.



911.24.074

Mortise roller lock Black Matt

ตลับกุญแจระบบมอร์ทิสล็อก สำหรับประตูบานเปิดสองทาง สีดำด้าน

Features

- For flush timber doors
- Deadbolt operates with profile cylinder
- Deadbolt 2-turn
- Roller latch operate free moveable
- Backset 55 mm

คุณสมบัติ

- สำหรับบานประตูไม้แบบไม่มีบังใบ
- ลินตายทำงานโดยใส่กุญแจ
- ลินตาย 2 จังหวะ
- ลินกุญแจแบบลูกกลิ้งทำงานโดยอิสระ
- ระยะเจาะตลับกุญแจ 55 มม.



916.08.280*
 Double profile cylinder
 ใ้กุญแจสองทาง
 ทองเหลืองสีดำด้าน ความยาว 31.5/31.5 มม.

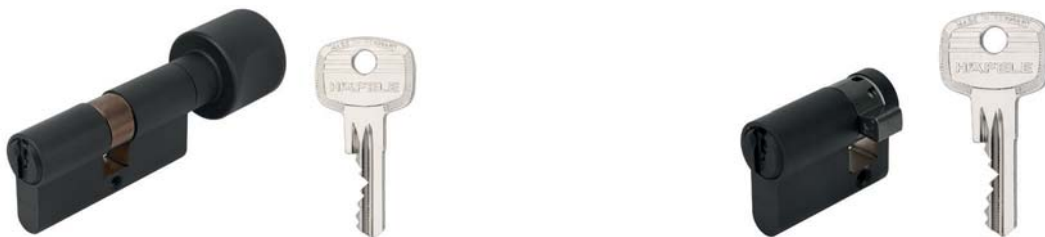

916.08.422*
 Double profile cylinder with round thumbturn
 ใ้กุญแจสองทางพร้อมหางปลาปิดทรงกลม
 ทองเหลืองสีดำด้าน ความยาว 31.5/31.5 มม.

916.08.407*
 Single profile cylinder
 ใ้กุญแจทางเดียว
 ทองเหลืองสีดำด้าน ความยาว 31.5/10 มม.



916.08.412*
 Single profile cylinder with thumbturn
 ใ้กุญแจทางเดียวพร้อมหางปลาปิดทรงกลม
 ทองเหลือง สีดำด้าน ความยาว 10/31.5 มม.



916.08.463*
 WC profile cylinder with thumbturn
 ใ้กุญแจห้องน้ำ ทองเหลืองสีดำด้าน
 ความยาว 31.5/31.5 มม.

* For door thickness 35-40 mm, please contact our sales team for more options
 สำหรับความหนาประตู 35-40 มม. สำหรับความยาวอื่นๆ กรุณาติดต่อฝ่ายขายสำหรับข้อมูลเพิ่มเติม

For Residence

สำหรับที่พักอาศัย



911.83.563

Entrance / Black Matt
For door leaf thickness: 35-45 mm
Backset: 60 mm

ลูกบิดห้องทั่วไป สีดำด้าน
สำหรับบานประตูหนา: 35-45 มม.
ระยะเจาะ: 60 มม.



911.83.565

WC / Black Matt
For door leaf thickness: 35-45 mm
Backset: 60 mm

ลูกบิดห้องน้ำ สีดำด้าน
สำหรับบานประตูหนา: 35-45 มม.
ระยะเจาะ: 60 มม.



911.83.567

Single deadbolt / Black Matt
For door leaf thickness: 28-45 mm
Backset: 60 or 70 mm

กุญแจล็อกตายด้านเดียวทางปลาบิต สีดำด้าน
สำหรับบานประตูหนา: 28-45 มม.
ระยะเจาะ: 60 หรือ 70 มม.



911.83.569

Double deadbolt / Black Matt
For door leaf thickness: 28-45 mm
Backset: 60 or 70 mm

กุญแจล็อกตาย 2 ด้าน สีดำด้าน
สำหรับบานประตูหนา: 28-45 มม.
ระยะเจาะ: 60 หรือ 70 มม.



911.22.596

Single side bolt / Black Matt
For door leaf thickness: 35-50 mm
Backset: 60 or 70 mm

อุปกรณ์ล็อกตายข้างเดียว สีดำด้าน
สำหรับบานประตูหนา: 35-50 มม.
ระยะเจาะ: 60 หรือ 70 มม.

For Commercial

สำหรับอาคารพาณิชย์



911.83.564

Entrance / Black Matt
For door leaf thickness: 35-45 mm
Backset: 60 mm

ลูกบิดห้องทั่วไป สีดำด้าน
สำหรับบานประตูหนา: 35-45 มม.
ระยะเจาะ: 60 มม.



911.83.566

WC / Black Matt
For door leaf thickness: 35-45 mm
Backset: 60 mm

ลูกบิดห้องน้ำ สีดำด้าน
สำหรับบานประตูหนา: 35-45 มม.
ระยะเจาะ: 60 มม.



911.83.568

Single deadbolt / Black Matt
For door leaf thickness: 35-45 mm
Backset: 60 mm

กุญแจล็อกตายด้านเดียวทางปลาบิต สีดำด้าน
สำหรับบานประตูหนา: 35-45 มม.
ระยะเจาะ: 60 มม.



911.83.570

Double deadbolt / Black Matt
For door leaf thickness: 35-45 mm
Backset: 60 mm

กุญแจลินตาย 2 ด้าน สีดำด้าน
สำหรับบานประตูหนา: 35-45 มม.
ระยะเจาะ: 60 มม.



901.79.662

Flush handle Zinc Alloy / Black Matt

มือจับฝังสำหรับติดตั้งสันบานเลื่อน
ซิงค์อัลลอยด์ / สีดำด้าน



Stainless Steel / Black Matt

สแตนเลสสตีล / สีดำด้าน

981.12.082

Thickness: 8-15 mm (For glass door)
ความหนาบาน: 8-15 มม. (สำหรับบานกระจก)

981.12.092

Thickness: 35-45 mm (For timber door)
ความหนาบาน: 35-45 มม. (สำหรับบานไม้)

981.12.102

Thickness: 46-55 mm (For timber door)
ความหนาบาน: 46-55 มม. (สำหรับบานไม้)



PANIC
DEVICE SET

ชุดอุปกรณ์หนีไฟ



SET
01



911.56.020

Outside handle Zinc Alloy / Duro Black
มือจับก้านโยกสำหรับทางเข้า ซิงค์อัลลอยด์ / สีดำ



911.56.065

Panic exit device with 2 point lock Steel / Duro Black
ก้านผลักประตู พร้อมแกนล็อกแนวตั้ง เหล็ก / สีดำ



911.56.069

Striking plate Brass / Duro Black
เพลทรับกลอน ทองเหลือง / สีดำ



911.52.639

Panic exit device Steel / Duro Black
ก้านผลักประตู พร้อมล็อกด้านข้าง เหล็ก / สีดำ

**SET
02**



901.02.780
Panic exit device Steel / Black
ก้านผลักประตูหนีไฟพร้อมล็อคด้านข้าง เหล็ก / สีดำ



901.02.783
Panic exit device with 2 point lock Steel / Black
ก้านผลักประตูพร้อมแกนล็อคแนวตั้ง เหล็ก / สีดำ



901.02.781
Outside handle Steel / Black
มือจับก้านโยกสำหรับทางเข้า เหล็ก / สีดำ



DOOR HINGE

บานพับประตู

Conceal Hinge 2D/3D adjustable

บานพับประตูแบบปรับได้ 2D/3D ทิศทาง



927.91.633

Zinc Alloy / Black Matt

ซิงค์อัลลอยด์ / สีดำด้าน



981.48.063

Stainless Steel / Black Matt

สแตนเลสสตีล / สีดำด้าน

Butt Hinge

บานพับผีเสื้อ



Stainless Steel / Black Matt

สแตนเลสสตีล / สีดำด้าน

926.13.113

102 x 102 x 3 mm



Stainless Steel / Black Matt

สแตนเลสสตีล / สีดำด้าน

926.98.043

102 x 76 x 3 mm

926.98.093

102 x 102 x 3 mm

926.98.133

127 x 89 x 3 mm

926.98.103

102 x 89 x 3 mm

926.98.113

114 x 112 x 3 mm

926.98.143

127 x 102 x 3 mm



Aluminium / Black Anodized
อะลูมิเนียม / สีดำอะโนไดซ์

927.91.951

Top hinge (บานพับติดตั้งด้านบน)

927.91.952

Bottom hinge (บานพับติดตั้งด้านล่าง)



Stainless Steel / Black Matt
สแตนเลสสตีล / สีดำด้าน

926.96.103

100 x 71 x 2.5 mm

926.20.153

125 x 100 x 3 mm





DOOR
CLOSER

ใช้ประตู

Door Closer DCL 15 Black Matt

ใช้คูปอง DCL 15 สีดำด้าน

931.84.488

Without hold-open function

ไม่มีฟังก์ชันตั้งค้าง

931.84.489

With hold-open function

พร้อมฟังก์ชันตั้งค้าง

Features

- Tested to EN 1154
- Tested to conform with CE requirements
- Variable closing force by installation position of body
- Hydraulic latching action valve adjustable
- Closing speed valve adjustable
- On request available with backcheck
- Suitable for DIN right hand and DIN left hand

คุณสมบัติ

- ผ่านการทดสอบมาตรฐาน EN 1154
- ผ่านการทดสอบตามข้อกำหนด CE
- กำลังการปิดสามารถเลือกได้จากตำแหน่งการติดตั้งตัวใช้คูปอง
- สามารถปรับจังหวะการปิดด้วยวาล์วไฮดรอลิก
- สามารถปรับความเร็วการปิดได้
- ระบบ backcheck สามารถระบุเพื่อสั่งซื้อได้
- สามารถติดตั้งได้ทั้งบานเปิดขวาและบานเปิดซ้าย

Door Closer DCL 51 Black Matt

ใช้คูปอง DCL 51 สีดำด้าน

931.84.823

Without hold-open function

ไม่มีฟังก์ชันตั้งค้าง

931.84.663

With hold-open function

พร้อมฟังก์ชันตั้งค้าง

Features

- Tested to EN 1154
- Tested to conform with CE requirements
- Closing force adjustable by value
- Hydraulic latching action valve adjustable
- Closing speed valve adjustable
- Backcheck value adjustable

คุณสมบัติ

- ผ่านการทดสอบมาตรฐาน EN 1154
- ผ่านการทดสอบตามข้อกำหนด CE
- สามารถปรับการปิดได้โดยวาล์ว
- สามารถปรับจังหวะการปิดด้วยวาล์วไฮดรอลิก
- สามารถปรับความเร็วการปิดได้
- มีระบบ backcheck แบบปรับได้



Technical data

- Closing force size: EN2-EN4
- Door width size: 750-1,100 mm
- Max. door weight: 80 kg.
- Max. door opening angle: Approx. 180°
- Hold open angle: 70°-150°

ข้อมูลทางเทคนิค

- กำลังการเปิด-ปิด: EN2-EN4
- สำหรับบานกว้างไม่เกิน: 750-1,100 มม.
- รับน้ำหนักประตูสูงสุด: 80 กก.
- แขนเปิดได้กว้างมากที่สุด: ประมาณ 180°
- องศาการตั้งค้าง: 70°-150°



Technical data

- Closing force size: EN2-EN5
- Door width size: 750-1,250 mm
- Max. door weight: 100 kg.
- Max. door opening angle: Approx. 180°
- Hold open angle: 70°-150°

ข้อมูลทางเทคนิค

- กำลังการเปิด-ปิด: EN2-EN5
- สำหรับบานกว้างไม่เกิน: 750-1,250 มม.
- รับน้ำหนักประตูสูงสุด: 100 กก.
- แขนเปิดได้กว้างมากที่สุด: ประมาณ 180°
- องศาการตั้งค้าง: 70°-150°

Door Closer DCL 88 Black Matt

ใช้คู่ประตู DCL 88 สีดำด้าน

931.46.023

Without hold-open function

ไม่มีฟังก์ชันตั้งค้าง

Features

- Tested to EN 1154
- Cam action system
- Light opening force
- Tested to conform with CE requirements
- Closing force valve adjustable
- Latching action valve adjustable
- Backcheck valve adjustable
- Closing speed valve adjustable
- Suitable for DIN right hand and DIN left hand
- Closing force according to EN 1154

คุณสมบัติ

- ผ่านการทดสอบมาตรฐาน EN 1154
- ระบบ Cam action
- ใช้แรงเปิดน้อย
- ผ่านการทดสอบตามข้อกำหนด CE
- สามารถปรับแรงการปิดได้
- สามารถปรับจังหวะการปิดได้
- มีระบบ backcheck แบบปรับได้
- สามารถปรับความเร็วการปิดได้
- สามารถติดตั้งได้ทั้งบานเปิดขวาและบานเปิดซ้าย
- กำลังการปิดเป็นไปตามมาตรฐาน EN 1154

Door Closer TS 1500 G Black Matt

ใช้คู่ประตู TS 1500 G สีดำด้าน

931.16.873

Without hold-open function

ไม่มีฟังก์ชันตั้งค้าง

931.16.883

With hold-open function

พร้อมฟังก์ชันตั้งค้าง

Features

- Latching action value adjustable
- Closing speed valve adjustable
- On request available with backcheck
- Suitable for DIN right hand and DIN left hand
- Closing force according to EN 1154

คุณสมบัติ

- สามารถปรับแรงจังหวะปิดได้
- สามารถปรับความเร็วการปิดได้
- ระบบ backcheck สามารถระบุเพื่อสั่งซื้อได้
- สามารถติดตั้งได้ทั้งบานเปิดขวาและบานเปิดซ้าย
- กำลังการปิดเป็นไปตามมาตรฐาน EN 1154



Technical data

- Closing force size: EN2-EN4
- Door width size: 750-1,100 mm
- Max. door weight: 80 kg.
- Max. door opening angle: 180°
- Max. hold open angle: 180°

ข้อมูลทางเทคนิค

- กำลังการเปิด-ปิด: EN2-EN4
- สำหรับบานกว้างไม่เกิน: 750-1,100 มม.
- รับน้ำหนักประตูสูงสุด: 80 กก.
- แขนเปิดได้กว้างมากที่สุด: 180°
- องศาการตั้งค้างสูงสุด: 180°

Order Reference

If need hold open function, please order devices separately
931.46.090

ข้อมูลการสั่งซื้อ

ถ้าต้องการฟังก์ชันตั้งค้าง กรุณาสั่งซื้ออุปกรณ์แยกต่างหาก
931.46.090



Technical data

- Closing force size: EN2
- Door width size: 750-850 mm
- Max. door weight: 85 kg.
- Max. door opening angle: Approx. 130°
- Hold open angle: 70°-150°

ข้อมูลทางเทคนิค

- กำลังการเปิด-ปิด: EN2
- สำหรับบานกว้างไม่เกิน: 750-850 มม.
- รับน้ำหนักประตูสูงสุด: 85 กก.
- แขนเปิดได้กว้างมากที่สุด: ประมาณ 130°
- องศาการตั้งค้าง: 70°-150°

Concealed door closer DCL 34 Black Matt

ใช้คประตูล็อคซ่อนฝังสันบาน DCL 34 สีดำด้าน

931.84.043

Without hold-open function

ไม่มีฟังก์ชันตั้งค้าง

931.84.273

With hold-open function

พร้อมฟังก์ชันตั้งค้าง

Features

- Tested to EN 1154
- Tested to confirm with CE requirements
- Door closer for concealed installation in the door leaf or frame
- Hydraulic latching action valve adjustable
- Closing speed valve adjustable
- Suitable for DIN right hand and DIN left hand

คุณสมบัติ

- ผ่านการทดสอบมาตรฐาน EN 1154
- ผ่านการทดสอบตามข้อกำหนด CE
- สามารถติดตั้งใช้คประตูบนสันบานหรือวงกบได้
- สามารถปรับจังหวะการปิดด้วยวาล์วไฮดรอลิก
- สามารถปรับความเร็วการปิดได้
- สามารถติดตั้งได้ทั้งบานเปิดขวาและบานเปิดซ้าย

Concealed door closer DCL 33 Black Matt

ใช้คประตูฝังสันบาน DCL 33 สีดำด้าน

931.84.033

Without hold-open function

ไม่มีฟังก์ชันตั้งค้าง

931.84.233

With hold-open function

พร้อมฟังก์ชันตั้งค้าง

Features

- Tested to EN 1154
- Light opening force
- Tested to conform with CE requirements
- Door closer for concealed installation in the door leaf or frame
- Closing force value adjustable
- Hydraulic latching action valve adjustable
- Closing speed valve adjustable
- Suitable for DIN right hand and DIN left hand

คุณสมบัติ

- ผ่านการทดสอบมาตรฐาน EN 1154
- ใช้แรงเปิดน้อย
- ผ่านการทดสอบตามข้อกำหนด CE
- สามารถติดตั้งใช้คประตูบนสันบานหรือวงกบได้
- สามารถปรับแรงปิดได้
- สามารถปรับจังหวะการปิดด้วยวาล์วไฮดรอลิก
- สามารถปรับความเร็วการปิดได้
- สามารถติดตั้งได้ทั้งบานเปิดขวาและบานเปิดซ้าย



Technical data

- Closing force size: EN3
- Door width size: 850-950 mm
- Max. door weight: 60 kg.
- Max. door opening angle: 120°
- Max. hold open angle: 115°
- Min. door panel thickness: 40 mm

ข้อมูลทางเทคนิค

- กำลังการเปิด-ปิด: EN3
- สำหรับบานกว้างไม่เกิน: 850-950 มม.
- รับน้ำหนักประตูสูงสุด: 60 กก.
- แชนเปิดได้กว้างมากที่สุด: ประมาณ 120°
- แชนตั้งค้างกว้างมากที่สุด: 115°
- ความหนาบานขั้นต่ำ: 40 มม.



Technical data

- Closing force size: EN2-EN4
- Door width size: 750-1,100 mm
- Max. door weight: 80 kg.
- Max. door opening angle: Approx. 115°
- Max. hold opening angle: Approx. 115°
- Min. door panel thickness: 45 mm

ข้อมูลทางเทคนิค

- กำลังการปิด: EN2-EN4
- สำหรับบานกว้างไม่เกิน: 750-1,100 มม.
- รับน้ำหนักประตูสูงสุด: 80 กก.
- แชนเปิดได้กว้างมากที่สุด: ประมาณ 115°
- แชนตั้งค้างกว้างมากที่สุด: ประมาณ 115°
- ความหนาบานขั้นต่ำ: 45 มม.

Floor Spring TS 500 NV

ใช้คู่ประตูแบบฝั้งพื้น TS 500 NV

932.10.051

For single and double action doors
สำหรับบานเปิดทางเดียวและบานเปิดสองทาง

Features

- Tested to EN 1154
- Tested to confirm with CE requirements
- Latching action value adjustable
- Closing force value adjustable
- Closing speed value adjustable
- With fixed backcheck
- Closing effect from 170°
- Safety value against overloading
- Suitable for DIN right hand and DIN left hand

คุณสมบัติ

- ผ่านการทดสอบตามมาตรฐาน EN 1154
- ผ่านการทดสอบตามข้อกำหนด CE
- สามารถปรับจังหวะการปิดได้
- สามารถปรับแรงปิดได้
- มีระบบ backcheck แบบปรับไม่ได้
- บานจะปิดเองที่ 170°
- ป้องกันการรั่วของน้ำมันจากการเปิด-ปิด ประตูอย่างรวดเร็ว
- สามารถติดตั้งได้ทั้งบานเปิดขวาและบานเปิดซ้าย

Floor Spring TS 550 NV

ใช้คู่ประตูแบบฝั้งพื้น TS 550 NV

932.10.061

For single and double action doors
สำหรับบานเปิดทางเดียวและบานเปิดสองทาง

Features

- Tested to EN 1154
- Tested to confirm with CE requirements
- Latching action valve adjustable
- Closing force valve adjustable
- Closing speed valve adjustable
- With fixed backcheck
- Safety value against overloading
- Suitable for DIN right hand and DIN left hand
- With progressive adjustable hold-open function from 80-165°
- Hold-open function can be adjustable to delay function

คุณสมบัติ

- ผ่านการทดสอบมาตรฐาน EN 1154
- ผ่านการทดสอบตามข้อกำหนด CE
- สามารถปรับจังหวะการปิดได้
- สามารถปรับแรงการปิดได้
- มีระบบ backcheck แบบปรับได้
- ป้องกันการรั่วของน้ำมันจากการเปิด-ปิด ประตูอย่างรวดเร็ว
- สามารถติดตั้งได้ทั้งบานเปิดขวาและบานเปิดซ้าย
- สามารถเปิดตั้งค้างได้ตั้งแต่ 80° - 165°



Technical data

- Closing force size: EN1-EN4
- Door width size: 650-1,100 mm
- Max. door weight: 150 kg.
- Max. door opening angle: Approx. 170°

ข้อมูลทางเทคนิค

- กำลังการเปิด-ปิด: EN1-EN4
- สำหรับบานกว้างไม่เกิน: 650-1,100 มม.
- รับน้ำหนักประตูสูงสุด: 150 กก.
- แชนเปิดได้กว้างมากที่สุด: ประมาณ 170°

Order Reference

- Please order top and bottom strap separately
- For Black cover please see page 46

ข้อแนะนำการสั่งซื้อ

- กรุณาสั่งซื้อ จุดหมุนบน-ล่าง แยกต่างหาก
- สำหรับฝาครอบสีดำ ดูหน้า 46



Technical data

- Closing force size: EN3-EN6
- Door width size: 850-1,400 mm
- Max. door weight: 300 kg.
- Max. door opening angle: Approx. 170°

ข้อมูลทางเทคนิค

- กำลังการเปิด-ปิด: EN3-EN6
- สำหรับบานกว้างไม่เกิน: 850-1,400 มม.
- รับน้ำหนักประตูสูงสุด: 300 กก.
- แชนเปิดได้กว้างมากที่สุด: ประมาณ 170°

Order Reference

- Please order top and bottom strap separately
- For Black cover please see page 46

ข้อแนะนำการสั่งซื้อ

- กรุณาสั่งซื้อ จุดหมุนบน-ล่าง แยกต่างหาก
- สำหรับฝาครอบสีดำ ดูหน้า 46



Cover plate Stainless Steel Black Matt

ฝาครอบใช้คู่ประตูแบบฝังพื้น สแตนเลสสีดำด้าน

932.10.283

For TS 500 NV

สำหรับใช้คู่ประตูแบบฝังพื้น รุ่น TS 500 NV

932.10.243

For floor spring TS 550 NV

สำหรับใช้คู่ประตูแบบฝังพื้น รุ่น TS 550 NV

Features

- For double action doors as well as suitable for DIN left or DIN right hand by un-hooking the pre-stamped corner

คุณสมบัติ

- สำหรับบานเปิดสองทางและสำหรับบานเปิดซ้ายและบานเปิดขวา สำหรับบานเปิดทางเดียว ให้ตัดที่ขอบตามรอยบีมกรณีเปิดทางเดียว



Cover plate Stainless Steel Black Matt

ฝาครอบใช้คู่ประตูแบบฝังพื้น สแตนเลสสีดำด้าน

932.79.063

For floor spring

สำหรับใช้คู่ประตูแบบฝังพื้น





Double action floor spring Black Matt

ใช้คู่ประตูแบบฝึ่งพื้นเปิดสองทาง สีสดำด้าน

932.77.000*

Double action floor spring EN2

ใช้คู่ประตูแบบฝึ่งพื้นเปิดสองทาง EN2

932.77.010*

Double action floor spring EN3

ใช้คู่ประตูแบบฝึ่งพื้นเปิดสองทาง EN3

932.77.020*

Double action floor spring EN4

ใช้คู่ประตูแบบฝึ่งพื้นเปิดสองทาง EN4

Features

- For single or double action doors
- Hydraulic latching action valve adjustable
- Closing speed valve adjustable
- With hold-open function 90°
- Suitable for DIN right hand and DIN left hand
- Closing force according to EN1154

คุณสมบัติ

- สำหรับบานเปิดทางเดียวและบานเปิดสองทาง
- สามารถปรับจังหวะการปิดด้วยวาล์วไฮดรอลิค
- สามารถปรับความเร็วการปิดได้
- มีฟังก์ชันตั้งค้าง 90°
- สามารถติดตั้งได้ทั้งบานเปิดขวาและบานเปิดซ้าย และบานเปิดสองทาง
- กำลังการปิดเป็นไปตามมาตรฐาน EN1154

Technical data

- | | | | |
|----------------------------|--------------|--------------|--------------|
| • Closing force size: | EN2 | EN3 | EN4 |
| • Door width size: | 850 mm | 950 mm | 1,100 mm |
| • Max. door weight: | 800 kg | 100 kg | 120 kg |
| • Max. door opening angle: | Approx. 130° | Approx. 130° | Approx. 130° |

ข้อมูลทางเทคนิค

- | | | | |
|-----------------------------|-------------|-------------|-------------|
| • กำลังการปิด: | EN2 | EN3 | EN4 |
| • สำหรับบานกว้างไม่เกิน: | 850 มม. | 950 มม. | 1,100 มม. |
| • รับน้ำหนักประตูสูงสุด: | 80 กก. | 100 กก. | 120 กก. |
| • แชนเปิดได้กว้างมากที่สุด: | ประมาณ 130° | ประมาณ 130° | ประมาณ 130° |

932.79.063

*Please order cover plate in Black Matt separately

สำหรับฝาครอบสีดำ ให้สั่งซื้อแยกต่างหาก



SLIDO D-LINE43 80N

940.59.018
1,100 mm

940.59.019
1,500 mm

SLIDING DOOR FITTING

อุปกรณ์สำหรับประตูบานเลื่อน

Sliding Door Fitting D-Line 42 100S SLIDO

อุปกรณ์บานเลื่อน รุ่น D-Line42 100S SLIDO

941.32.004

Sliding door fitting set

อุปกรณ์บานเลื่อนครบชุด

941.32.410

Soft closing

อุปกรณ์เสริมปิดแบบนุ่มนวล

Features

- For 1-leaf timber sliding door
- Wall mounting
- With anti-derailment device

คุณสมบัติ

- อุปกรณ์บานเลื่อนครบชุดสำหรับบานเดี่ยว
- ติดตั้งที่ผนัง
- ระบบป้องกันลูกล้อตกวาง

Technical data

- Max. door weight: 100 kg.
- Max. door height: 2,500 mm
- Max. door width: 1,200 mm
- Door thickness: 35-45 mm

ข้อมูลทางเทคนิค

- สามารถรับน้ำหนักบานได้มากที่สุด: 100 กก. ต่อหนึ่งบานประตู
- สำหรับความสูงบานสูงสุด: 2,500 มม.
- สำหรับความกว้างบานสูงสุด: 1,200 มม.
- สำหรับความหนาบาน: 35-45 มม.





Sliding Door Fitting D-Line 12 40-E/50-E/80-E/120-E SLIDO

อุปกรณ์บานเลื่อน รุ่น D-Line12 40-E/50-E/80-E/120-E SLIDO

940.67.014

941.30.010

Without soft and self closing mechanism

ไม่มีระบบปิดแบบนุ่มนวล

940.67.015 (50E)

941.30.011 (80E)

941.30.012 (120E)

On both side with soft and self closing mechanism

พร้อมระบบปิดแบบนุ่มนวลทั้ง 2 ด้าน

Features

- For 1- and 2-leaf timer sliding door
- Door height adjustable +4/-3 mm
- Wall mounting and ceiling installation

คุณสมบัติ

- สำหรับบานเลื่อนเดี่ยวและบานเลื่อนคู่
- สามารถปรับความสูงบานประตูได้ +4/-3 มม.
- สามารถติดตั้งบานเลื่อนกับผนังหรือฝ้าเพดาน

Technical data

- Max. door weight per leaf: 40-120 kg.
- Door Thickness: 28-50 mm

ข้อมูลทางเทคนิค

- สามารถรับน้ำหนักได้สูงสุดต่อบาน 40-120 กก.
- สำหรับบานหนา 28-50 มม.



Sliding Door Fitting D-Line 12 40-F/50-F/80-F/120-F SLIDO

อุปกรณ์บานเลื่อน รุ่น D-Line12 40-F/50-F/80-F/120-F SLIDO

940.67.516 (50F)

941.30.019 (120F)

Without soft and self closing mechanism

ไม่มีระบบปิดแบบนุ่มนวล

940.67.017 (50F)

941.30.020 (80F)

941.30.021 (120F)

On both side with soft and self closing mechanism

พร้อมระบบปิดแบบนุ่มนวลทั้ง 2 ด้าน

Features

- For 1- and 2-leaf glass sliding door
- Door height adjustable +4/-3 mm
- Wall mounting and ceiling installation

คุณสมบัติ

- สำหรับบานเลื่อนเดี่ยวและบานเลื่อนคู่
- สามารถปรับความสูงบานประตูได้ +4/-3 มม.
- สามารถติดตั้งบานเลื่อนกับผนังหรือฝ้าเพดาน

Technical data

- Max. door weight per leaf: 40-120 kg.
- Glass door thickness: 8 or 10 mm

ข้อมูลทางเทคนิค

- สามารถรับน้ำหนักได้สูงสุดต่อบาน 40-120 กก.
- สำหรับบานกระจกหนา 8 หรือ 10 มม.



GLASS DOOR FITTING

อุปกรณ์สำหรับประตูกระจก





981.00.658

Top patch fitting Black Matt
For glass thickness: 10-12 mm

ตัวหนีบบานด้านบน สำหรับบานเปิด 2 ทาง สีดำด้าน
สำหรับกระจกขนาด: 10-12 มม.



981.00.655

Bottom patch fitting Black Matt
For glass thickness: 10-12 mm

ตัวหนีบบานด้านล่าง สำหรับบานเปิด 2 ทาง สีดำด้าน
สำหรับกระจกขนาด: 10-12 มม.



981.00.652

Fanlight pivot patch fitting Black Matt
For glass thickness: 10-12 mm

ตัวหนีบช่องแสงบนชนิดจุดหมุน สีดำด้าน
สำหรับกระจกขนาด: 10-12 มม.



981.00.667

Fanlight pivot patch fitting Black Matt
With fixing plate

For glass thickness: 10-12 mm

ตัวหนีบช่องแสงบนชนิดจุดหมุน พร้อมเพลทติดผนัง สีดำด้าน
สำหรับกระจกขนาด: 10-12 มม.



981.00.664

Fanlight / side panel pivot patch fitting
Black Matt

For glass thickness: 10-12 mm

ตัวหนีบช่องแสงบนและช่องแสงข้าง ชนิดจุดหมุนบน สีดำด้าน
สำหรับกระจกขนาด: 10-12 มม.



981.50.193

Corner patch lock Black Matt
For glass thickness: 10-12 mm

อุปกรณ์ สีดำด้าน
สำหรับกระจกขนาด: 10-12 มม.



BATHROOM FITTING

อุปกรณ์สำหรับประตูห้องน้ำ

Black & White
Sanitary Brochure



Shower Enclosure Fitting

อุปกรณ์สำหรับประตูห้องอาบน้ำ



950.17.613

PVC / Black (10-12 / 2,400 mm)
พีวีซี / สีดำ (10-12 / 2,400 มม.)



950.17.633

PVC / Black (12 / 2,400 mm)
พีวีซี / สีดำ (12 / 2,400 มม.)



950.17.643

PVC / Black (10-12 / 2,400 mm)
พีวีซี / สีดำ (10-12 / 2,400 มม.)



950.17.683

PVC / Black (10-12 / 2,400 mm)
พีวีซี / สีดำ (10-12 / 2,400 มม.)



950.17.693

PVC / Black (10-12 / 2,400 mm)
พีวีซี / สีดำ (10-12 / 2,400 มม.)



950.17.813

PVC / Black (10-12 / 2,400 mm)
พีวีซี / สีดำ (10-12 / 2,400 มม.)



950.17.853

PVC / Black (10-12 / 2,400 mm)
พีวีซี / สีดำ (10-12 / 2,400 มม.)



950.17.873

PVC / Black (10-12 / 2,400 mm)
พีวีซี / สีดำ (10-12 / 2,400 มม.)



950.17.883

PVC / Black (12 / 2,400 mm)
พีวีซี / สีดำ (12 / 2,400 มม.)

Shower Hinge

บานพับสำหรับประตูห้องอาบน้ำ



981.52.095
Brass / Black Matt
ทองเหลือง / สีดำด้าน



981.52.957
Brass / Black Matt
ทองเหลือง / สีดำด้าน



981.52.958
Brass / Black Matt
ทองเหลือง / สีดำด้าน



981.52.043
Brass / Black Matt
ทองเหลือง / สีดำด้าน



981.52.053
Brass / Black Matt
ทองเหลือง / สีดำด้าน



981.52.063
Brass / Black Matt
ทองเหลือง / สีดำด้าน



981.52.083
Brass / Black Matt
ทองเหลือง / สีดำด้าน

Shower Fitting

อุปกรณ์เสริมสำหรับประตูห้องอาบน้ำ



981.52.966
Stainless Steel / Black Matt
สแตนเลสสตีล / สีดำด้าน



981.52.967
Stainless Steel / Black Matt
สแตนเลสสตีล / สีดำด้าน



981.52.968
Stainless Steel / Black Matt
สแตนเลสสตีล / สีดำด้าน



981.52.969
Stainless Steel / Black Matt
สแตนเลสสตีล / สีดำด้าน



981.52.970
Stainless Steel / Black Matt
สแตนเลสสตีล / สีดำด้าน



981.52.964 (1,000 mm / มม)

981.52.965 (2,000 mm / มม)

Stainless Steel / Black Matt
สแตนเลสสตีล / สีดำด้าน

Pull Handle

มือจับดึง



981.52.951

25 x 200 x 450 mm

981.52.952

25 x 300 x 500 mm

981.52.953

25 x 450 x 550 mm

Stainless Steel / Black Matt

สแตนเลสสตีล / สีดำด้าน

mm

981.52.954

25 x 450 mm

981.52.955

25 x 500 mm

981.52.956

25 x 550 mm

Stainless Steel / Black Matt

สแตนเลสสตีล / สีดำด้าน



981.77.008

25 x 450 mm

981.77.009

25 x 500 mm

981.77.010

25 x 550 mm

Stainless Steel / Black Matt

สแตนเลสสตีล / สีดำด้าน



981.77.011

25 x 200 x 450 mm

981.77.012

15 x 300 x 500 mm

981.77.013

25 x 450 x 550 mm

Stainless Steel / Black Matt

สแตนเลสสตีล / สีดำด้าน



Handle

มือจับ



981.52.523
 Stainless Steel / Black Matt
 สแตนเลสสตีล / สีดำด้าน
 Ø 48 mm / เส้นผ่าศูนย์กลาง 48 มม.



981.52.531
 Stainless Steel / Black Matt
 สแตนเลสสตีล / สีดำด้าน
 Ø 48 mm / เส้นผ่าศูนย์กลาง 48 มม.



981.52.573
 Stainless Steel / Black Matt
 สแตนเลสสตีล / สีดำด้าน



981.52.583
 Stainless Steel / Black Matt
 สแตนเลสสตีล / สีดำด้าน



981.52.119
 Stainless Steel / Graphite Black
 สแตนเลสสตีล / สีดำถ่าน



981.77.014
 Stainless Steel / Black Matt
 สแตนเลสสตีล / สีดำด้าน

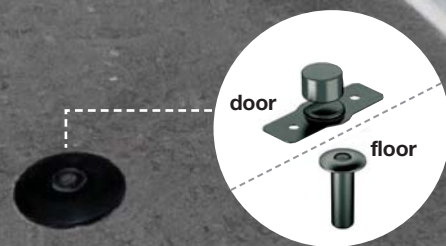

938.70.003
Magnetic door stop
Polycarbonate Black
กันชนประตูแบบมีแม่เหล็ก
โพลีคาร์บอเนต สีดำ

DOOR
ACCESSORIES

อุปกรณ์เสริมสำหรับบานประตู

Door Stop

กันชนประตู

938.30.033

Stainless Steel / Black Matt
สแตนเลสสตีล / สีดำด้าน



937.53.563

Stainless Steel / Black Matt
สแตนเลสสตีล / สีดำด้าน



937.55.103

Stainless Steel / Black Matt
สแตนเลสสตีล / สีดำด้าน



937.55.143

Stainless Steel / Black Matt
สแตนเลสสตีล / สีดำด้าน



937.90.107

Plastic / Black
พลาสติก / สีดำ



407.01.930

Rubber / Black
ยาง / สีดำ



937.15.403

Stainless Steel / Black Matt
สแตนเลสสตีล / สีดำด้าน



937.13.553

Stainless Steel / Graphite Black
สแตนเลสสตีล / สีดำถ่าน



938.10.403

Stainless Steel / Black Matt
สแตนเลสสตีล / สีดำด้าน



938.30.013

Zinc Alloy / Black Matt
ซิงค์อัลลอยด์ / สีดำด้าน

Door Guard

ขอค้ำประตู



911.81.372

Stainless Steel / Black Matt
สแตนเลสสตีล / สีดำด้าน



911.59.059

Zinc Alloy / Black Matt
ซิงค์อัลลอยด์ / สีดำด้าน



911.59.458

50 x 75 mm

911.59.459

75 x 100 mm

Stainless Steel / Black Matt
สแตนเลสสตีล / สีดำด้าน



911.59.431

Zinc Alloy / Black Matt PVD
ซิงค์อัลลอยด์ / สีดำด้าน PVD

Bolt

กลอนประตู



911.81.341

200 mm

911.81.343

300 mm

911.81.345

450 mm

911.81.347

600 mm

Stainless Steel / Black Matt
สแตนเลสสตีล / สีดำด้าน

Door Viewer

ตาแมว



959.00.133

Brass / Black Matt
ทองเหลือง / สีดำด้าน

HAFELE

**MODERN
LOFT
LIVING
ROOM**





SECTIONAL GARAGE DOOR

ประตูโรงรถ



For more information, please contact our sales department
หากท่านต้องการรายละเอียดเพิ่มเติม กรุณาติดต่อฝ่ายขายของเรา info@hafele.co.th



IMPRINT

This brochure is only intended for use by the recipient.
It remains in all respects the property of Häfele.

Reproductions of this catalogue in whole or in part, the copying or imitation of any illustrations and the imitation of the layout are strictly prohibited.

The technical descriptions and dimensions in this catalogue, also those with the photographs and drawings, are not binding. We reserve the right to make design improvements. All dimensions in mm, unless stated otherwise.

We bear no liability for any misprints or other errors that might occur in the production of the catalogue.

All deliveries are made pursuant to Häfele's sales conditions.

August 2021

© Copyright by Häfele (Thailand) Limited

All rights reserved

Printed in Thailand

สงวนลิขสิทธิ์

แคตตาล็อกเล่มนี้สงวนสิทธิ์ในการทำงานเป็นคู่มือเลือกซื้อผลิตภัณฑ์เท่านั้น และถือเป็นสมบัติของบริษัทเฮเฟลโดยสมบูรณ์

การผลิตลอกเลียนแบบทั้งหมดหรือส่วนหนึ่งส่วนใด รวมทั้งการลอกเลียนแบบภาพหรือรูปแบบการจัดวางถือเป็นการละเมิดลิขสิทธิ์

คำบรรยายทางเทคนิคและขนาดของผลิตภัณฑ์ รวมถึงภาพและแบบร่างที่ปรากฏภายในไม่ถือเป็นข้อผูกมัดทางกฎหมายแต่อย่างใด ทางบริษัทฯ ขอสงวนสิทธิ์ในการปรับเปลี่ยนงานออกแบบในภายหลัง ขนาดของผลิตภัณฑ์ทั้งหมดมีหน่วยเป็นมิลลิเมตร ยกเว้นในกรณีที่จะระบุเป็นหน่วยอื่น

ทั้งนี้ ทางบริษัทฯ จะไม่ขอรับผิดชอบต่อความผิดพลาดใดๆ ที่อาจเกิดขึ้นระหว่างขั้นตอนการผลิตแคตตาล็อก

การจัดส่งสินค้าจะเป็นไปตามเงื่อนไขการขายที่ระบุโดยบริษัทเฮเฟล

สิงหาคม 2564

ลิขสิทธิ์ของบริษัท เฮเฟล (ประเทศไทย) จำกัด

สงวนลิขสิทธิ์

พิมพ์ที่ประเทศไทย



@hafelethailand



Hafele Thailand

Häfele (Thailand) Limited

Häfele Design Studio (Bangkok)
57 Soi Sukhumvit 64, Sukhumvit Rd.,
Phrakanong Tai, Phrakanong,
Bangkok 10260
Telephone: (02) 768-7171

Häfele Design Studio (Pattaya)
Opposite Outlet Mall, 140/89 Moo 11,
Nongprue, Banglamung,
Chonburi 20150
Telephone: (038) 332-485-8

Häfele Design Studio (Hua Hin)
15/84 Soi Hua Hin 29,
Petokkasem Rd., Hua Hin,
Prachuapkirikhan 77110
Telephone: (032) 547-704

Häfele Design Center (Phuket)
Opposite Big C, 81 Moo 5,
Chalermprakiet Ror-9 Rd.,
Vichit, Muang, Phuket 83000
Telephone: (076) 304-460

Häfele Design Studio (Chiang Mai)
498 Chiang Mai-Lampang Rd.,
Thasala, Mueang Chiang Mai,
Chiang Mai 50000
Telephone: (053) 240-300



Black & Black
Architectural Hardware