

# HÄFELE

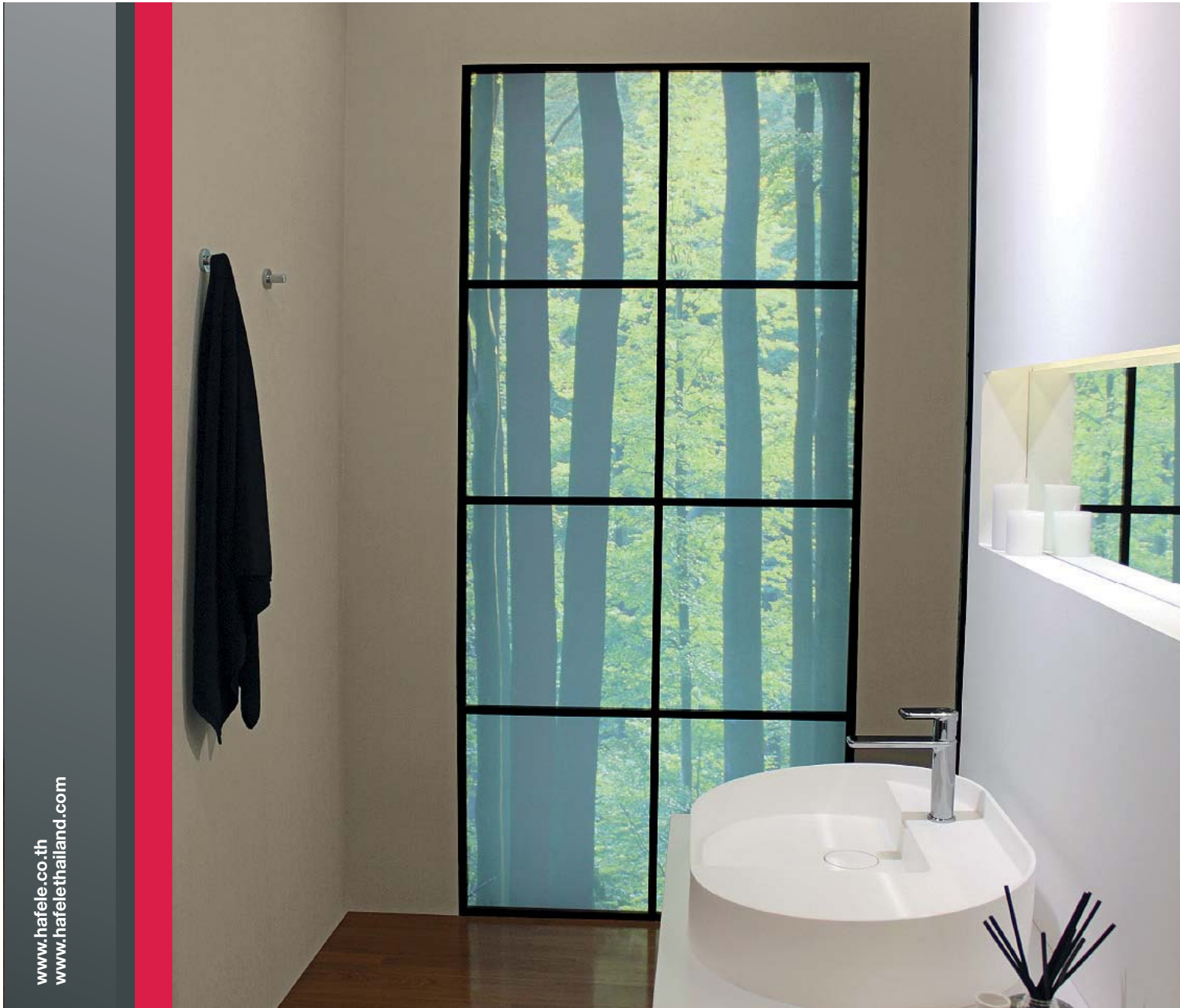

www.hafele.co.th  
www.hafelethailand.com



## SANITARY CERAMICS RANGE

- TOILETS • WASH BASINS • URINALS
- โถสุขภัณฑ์ • อ่างล้างหน้า • โถปัสสาวะชาย



ISO 9001:2008 CERTIFIED

# Ceramics Sanitary Ware

สุขภัณฑ์เซรามิก



## Siphon jet system

ระบบไซฟอน เจ็ต

- Flushed by separate water to rim holes and jet hole (special hole at bowl's sump) for a siphonic actions.
- ทำระล้างโดยแบ่งน้ำเป็นสองส่วนไปยังรูฉิมรอบขอบโถและรูเจ็ตด้านล่าง (รูพิเศษตรงคอห่านด้านล่าง) เพื่อให้เกิดกระบวนการกักน้ำ



## Wash down system

ระบบวอชดาวน์

- Flushed by water flow from rim holes to removes a sewage is at a bowl's sump.
- ทำระล้างโดยใช้น้ำจากรูฉิมรอบขอบโถผลักดันสิ่งปฏิกูลที่อยู่ตรงคอห่านด้านล่างออกจากโถสุขภัณฑ์

## Wax ring

ขี้ผึ้งดักกลิ่น



## Floor flange

ปะเก็นกันกลิ่น



## Flexible hose

สายน้ำดี



We reserve the right to alter specifications without notice (HTH Ceramics 2018).  
บริษัทฯ ขอสงวนการเปลี่ยนแปลงรายละเอียดโดยไม่แจ้งล่วงหน้า (HTH Ceramics 2561).

### One-piece toilet - SEINE

โถสุขภัณฑ์แบบชิ้นเดียว - เซน

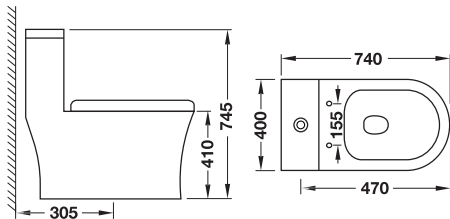

- UF soft closing seat
- WDI dual flush 3/6 L
- Siphon-jet system
- S-trap rough-in 305 mm
- Supplied with flexible hose, floor flange and wax ring

- ฝารองนั่งทำจาก UF ระบบปิดแบบนุ่มนวล
- ระบบชำระล้างปุ่มกดคู่ 3/6 ลิตร ของ WDI
- ระบบชำระแบบไซฟอนเจ็ต
- ท่อระบายแบบลงพื้นระยะติดตั้ง 305 มม.
- จำหน่ายพร้อม สายน้ำดี ปะเก็นกันกลิ่นและซีฟิ่งดักกลิ่น

Material/Finish วัสดุ/สี	Cat. No. รหัสสินค้า
Ceramic/white เซรามิก/สีขาว	588.82.413

Packing: 1 pc.

ขนาดบรรจุ: 1 ชิ้น

### Floor standing toilet - SEINE

โถสุขภัณฑ์แบบตั้งพื้น - เซน

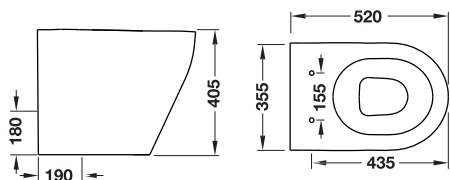

- UF soft closing seat
- Wash down system
- P-trap rough-in 180 mm
- Supplied with S-trap, plastic, rough-in 190 mm

- ฝารองนั่งทำจาก UF ระบบปิดแบบนุ่มนวล
- ระบบชำระแบบวอชดาวน์
- ท่อระบายแบบเข้มนั่งระยะติดตั้ง 180 มม.
- จำหน่ายพร้อมท่อระบายพลาสติกแบบลงพื้นระยะติดตั้ง 190 มม.

Material/Finish วัสดุ/สี	Cat. No. รหัสสินค้า
Ceramic/white เซรามิก/สีขาว	588.82.411

Packing: 1 pc.

ขนาดบรรจุ: 1 ชิ้น

#### Order reference

Product will be delivered excluded concealed cistern.

Please order separately. (Cat. No. 588.73.924 or 588.73.982)

#### ข้อแนะนำการสั่งซื้อ

สินค้าไม่ได้รวมชุดถังพักน้ำแบบฝังผนัง กรุณาซื้ออุปกรณ์พื้นฐานแยกต่างหาก (รหัสสินค้า 588.73.924 หรือ 588.73.982)

## Wall hung toilet - SEINE

โถสุขภัณฑ์แบบแขวนผนัง - เซน

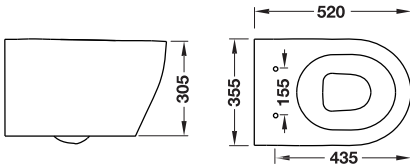

- PP soft closing seat
- Wash down system
- P-trap rough-in
- ฝารองนั่งทำจาก PP ระบบปิดแบบนุ่มนวล
- ระบบชำระแบบวอดดาวน์
- ท่อระบายแบบเข้าผนัง

Material/Finish วัสดุ/สี	Cat. No. รหัสสินค้า
Ceramic/white เซรามิก/สีขาว	588.82.412

Packing: 1 pc.  
ขนาดบรรจุ: 1 ชิ้น

### Order reference

Product will be delivered excluded concealed cistern.  
Please order separately. (Cat. No. 588.73.920 or 588.73.924)

### ข้อแนะนำการสั่งซื้อ

สินค้าไม่ได้รวมชุดถังพักน้ำแบบฝังผนัง  
กรุณาซื้ออุปกรณ์พื้นฐานแยกต่างหาก (รหัสสินค้า 588.73.920 หรือ 588.73.924)

## Above counter basin - SEINE

แบบวางบนเคาน์เตอร์ - เซน

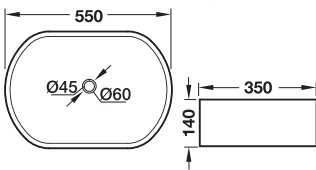

Material/Finish วัสดุ/สี	Cat. No. รหัสสินค้า
Ceramic/white เซรามิก/สีขาว	588.84.025

Packing: 1 pc.  
ขนาดบรรจุ: 1 ชิ้น

### Order reference

Product will be delivered without pop-up waste, water trap and fixing materials. Please see at page 106-108.

### ข้อแนะนำการสั่งซื้อ

สินค้าไม่ได้รวมอุปกรณ์ สะดืออ่าง ท่อน้ำทิ้งและชุดติดตั้ง  
กรุณาดูรายละเอียดแคตตาล็อก หน้า 106-108

## Self rimming basin - SEINE

อ่างล้างหน้า แบบฝังเสมอเคาน์เตอร์ - เซน

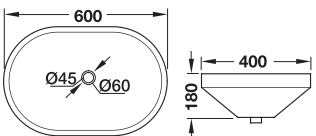

Material/Finish วัสดุ/สี	Cat. No. รหัสสินค้า
Ceramic/white เซรามิก/สีขาว	588.84.023

Packing: 1 pc.  
ขนาดบรรจุ: 1 ชิ้น

### Order reference

Product will be delivered without pop-up waste, water trap and fixing materials. Please see at page 106-108.

### ข้อแนะนำการสั่งซื้อ

สินค้าไม่ได้รวมอุปกรณ์ สะดืออ่าง ท่อน้ำทิ้งและชุดติดตั้ง  
กรุณาดูรายละเอียดแคตตาล็อก หน้า 106-108

### Wall hung basin - SEINE

อ่างล้างหน้า แบบแขวนผนัง - เซน

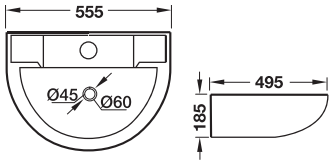

Material/Finish วัสดุ/สี	Cat. No. รหัสสินค้า
Ceramic/white เซรามิก/สีขาว	588.90.000

Packing: 1 pc.

ขนาดบรรจุ: 1 ชิ้น

#### Order reference

Product will be delivered without pop-up waste and water trap.

ข้อแนะนำการสั่งซื้อ

สินค้าไม่รวมอุปกรณ์ สะดืออ่างและท่อน้ำทิ้ง

### Full pedestal wall hung basin - SEINE

อ่างล้างหน้า แบบแขวนผนังพร้อมขาอ่าง - เซน

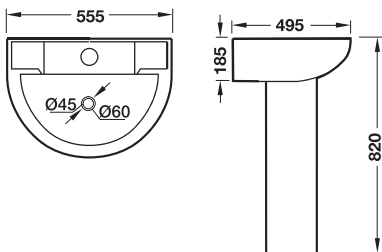

Material/Finish วัสดุ/สี	Cat. No. รหัสสินค้า
Ceramic/white เซรามิก/สีขาว	588.84.030

Packing: 1 pc.

ขนาดบรรจุ: 1 ชิ้น

#### Order reference

Product will be delivered without pop-up waste and water trap.

ข้อแนะนำการสั่งซื้อ

สินค้าไม่รวมอุปกรณ์ สะดืออ่างและท่อน้ำทิ้ง

## One-piece toilet - THAMES

โถสุขภัณฑ์แบบชิ้นเดียว - เอมส์

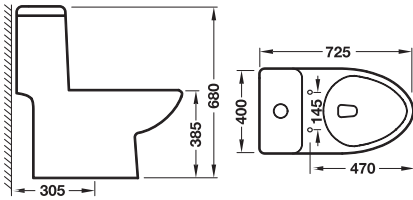

- PP soft closing seat
- WDI dual flush 3/4.8 L
- Siphon-jet system
- S-Trap rough-in 305 mm
- Supplied with flexible hose, floor flange and wax ring

- ฝาครอบนั่งทำจาก PP ระบบปิดแบบนุ่มนวล
- ระบบชำระล้างปุ่มกดคู่ 3/4.8 ลิตร ของ WDI
- ระบบชำระแบบไซฟอนเจ็ต
- ท่อระบายแบบลงพื้นระยะติดตั้ง 305 มม.
- จำหน่ายพร้อม สายน้ำดี ปะเก็นกันกลิ่นและซีดีงัดกักกลิ่น

Material/Finish วัสดุ/สี	Cat. No. รหัสสินค้า
Ceramic/white เซรามิก/สีขาว	588.90.402

Packing: 1 pc.  
ขนาดบรรจุ: 1 ชิ้น

## Floor standing toilet - THAMES

โถสุขภัณฑ์แบบตั้งพื้น - เอมส์

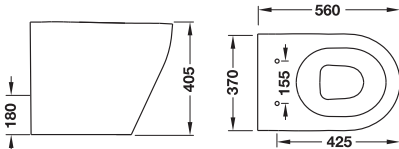

- UF soft closing seat
- Wash down system
- P-trap rough-in 180 mm
- ฝาครอบนั่งทำจาก UF ระบบปิดแบบนุ่มนวล
- ระบบชำระแบบวอชดาวน์
- ท่อระบายแบบเข้าผนังระยะติดตั้ง 180 มม.

Material/Finish วัสดุ/สี	Cat. No. รหัสสินค้า
Ceramic/white เซรามิก/สีขาว	588.84.410

Packing: 1 pc.  
ขนาดบรรจุ: 1 ชิ้น

### Order reference

Product will be delivered excluded concealed cistern.  
Please order separately. (Cat. No. 588.73.980-3)

### ข้อแนะนำการสั่งซื้อ

สินค้าไม่ได้รวมชุดตั้งพักน้ำแบบฝังผนัง  
กรุณาซื้ออุปกรณ์พื้นฐาน (รหัสสินค้า 588.73.980-3)

## Wall hung toilet - THAMES

โถสุขภัณฑ์แบบแขวนผนัง - เอมส์

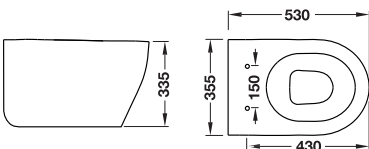

- UF soft closing seat
- Wash down system
- P-trap rough-in
- ฝาครอบนั่งทำจาก UF ระบบปิดแบบนุ่มนวล
- ระบบชำระแบบวอชดาวน์
- ท่อระบายแบบเข้าผนัง

Material/Finish วัสดุ/สี	Cat. No. รหัสสินค้า
Ceramic/white เซรามิก/สีขาว	588.60.451

Packing: 1 pc.  
ขนาดบรรจุ: 1 ชิ้น

### Order reference

Product will be delivered excluded concealed cistern.  
Please order separately. (Cat. No. 588.73.920/1 or 588.73.924/5)

### ข้อแนะนำการสั่งซื้อ

สินค้าไม่ได้รวมชุดตั้งพักน้ำแบบฝังผนัง  
กรุณาซื้ออุปกรณ์พื้นฐาน (รหัสสินค้า 588.73.920/1 หรือ 588.73.924/5)

**Above counter basin - THAMES**

อ่างล้างหน้าแบบวางบนเคาน์เตอร์ - เรมส์

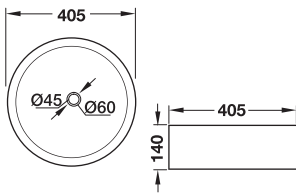

Material/Finish วัสดุ/สี	Cat. No. รหัสสินค้า
Ceramic/white เซรามิก/สีขาว	588.84.021

Packing: 1 pc.  
ขนาดบรรจุ: 1 ชิ้น

**Order reference**

Product will be delivered without pop-up waste, water trap and fixing materials. Please see at page 106-108.

**ข้อแนะนำการสั่งซื้อ**

สินค้าไม่ได้รวมอุปกรณ์ สะดืออ่าง ท่อน้ำทิ้งและชุดติดตั้ง  
กรุณาดูรายละเอียดแคตตาล็อก หน้า 106-108

**Self rimming basin - THAMES**

อ่างล้างหน้า แบบฝังเสมอเคาน์เตอร์ - เรมส์

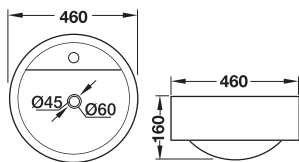

Material/Finish วัสดุ/สี	Cat. No. รหัสสินค้า
Ceramic/white เซรามิก/สีขาว	588.82.011

Packing: 1 pc.  
ขนาดบรรจุ: 1 ชิ้น

**Order reference**

Product will be delivered without pop-up waste, water trap and fixing materials. Please see at page 106-108.

**ข้อแนะนำการสั่งซื้อ**

สินค้าไม่ได้รวมอุปกรณ์ สะดืออ่าง ท่อน้ำทิ้งและชุดติดตั้ง  
กรุณาดูรายละเอียดแคตตาล็อก หน้า 106-108

**Wall hung basin - THAMES**

อ่างล้างหน้า แบบแขวนผนัง - เรมส์

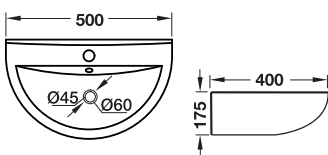

Material/Finish วัสดุ/สี	Cat. No. รหัสสินค้า
Ceramic/white เซรามิก/สีขาว	588.90.010

Packing: 1 pc.  
ขนาดบรรจุ: 1 ชิ้น

**Order reference**

Product will be delivered without pop-up waste and water trap. Please see at page 106-108

**ข้อแนะนำการสั่งซื้อ**

สินค้าไม่ได้รวมอุปกรณ์ สะดืออ่าง ท่อน้ำทิ้งและชุดติดตั้ง  
กรุณาดูรายละเอียดแคตตาล็อก หน้า 106-108

## One-piece toilet - KAPPA

โถสุขภัณฑ์แบบชิ้นเดียว - แคปปา

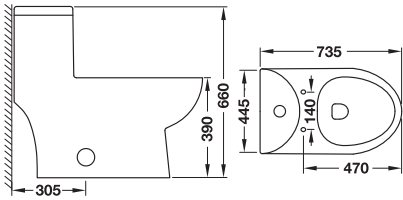

- PP normal closing seat
- R&T dual flush 3/6 L
- Siphon-jet system
- S-Trap rough-in 305 mm
- Supplied with flexible hose, floor flange and wax ring

- ฝารองนั่งทำจากพลาสติกชนิด PP ระบบปิดแบบปกติ
- ระบบชำระล้างปุ่มกดคู่ 3/6 ลิตร ของ R&T
- ระบบชำระแบบไซฟอนเจ็ต
- ท่อระบายแบบลงพื้นระยะติดตั้ง 305 มม.
- จำหน่ายพร้อม สายน้ำดี ปะเก็นกันกลิ่นและซีเมนต์กักกลิ่น

Material/Finish วัสดุ/สี	Cat. No. รหัสสินค้า
Ceramic/white เซรามิก/สีขาว	588.84.401

Packing: 1 pc.  
ขนาดบรรจุ: 1 ชิ้น

## Floor standing toilet - KAPPA

โถสุขภัณฑ์แบบตั้งพื้น - แคปปา

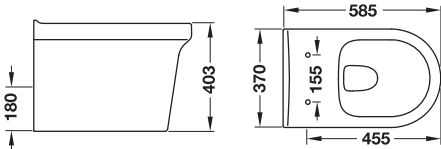

- UF soft closing seat
- Wash down system
- P-trap rough-in 180 mm
- ฝารองนั่งทำจาก UF ระบบปิดแบบนุ่มนวล
- ระบบชำระแบบวอชดาวน์
- ท่อระบายแบบเข้าผนังระยะติดตั้ง 180 มม.

Material/Finish วัสดุ/สี	Cat. No. รหัสสินค้า
Ceramic/white เซรามิก/สีขาว	588.90.405

Packing: 1 pc.  
ขนาดบรรจุ: 1 ชิ้น

### Order reference

Product will be delivered excluded concealed cistern.

Please order separately. (Cat. No. 588.73.980-3)

### ข้อแนะนำการสั่งซื้อ

สินค้าไม่ได้รวมชุดถังพักน้ำแบบฝังผนัง กรุณาซื้ออุปกรณ์พื้นฐาน (รหัสสินค้า 588.73.980-3)

## Wall hung toilet - KAPPA

โถสุขภัณฑ์แบบแขวนผนัง - แคปปา

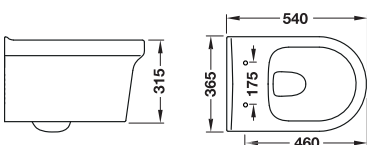

- UF soft closing seat
- Wash down system
- P-trap rough-in
- ฝารองนั่งทำจาก UF ระบบปิดแบบนุ่มนวล
- ระบบชำระแบบวอชดาวน์
- ท่อระบายแบบเข้าผนัง

Material/Finish วัสดุ/สี	Cat. No. รหัสสินค้า
Ceramic/white เซรามิก/สีขาว	588.90.404

Packing: 1 pc.  
ขนาดบรรจุ: 1 ชิ้น

### Order reference

Product will be delivered excluded concealed cistern.

Please order separately. (Cat. No.588.73.920/1 or 588.73.924/5)

### ข้อแนะนำการสั่งซื้อ

สินค้าไม่ได้รวมชุดถังพักน้ำแบบฝังผนัง กรุณาซื้ออุปกรณ์พื้นฐาน (รหัสสินค้า 588.73.920/1 หรือ 588.73.924/5)



**Above counter basin - KAPPA**

อ่างล้างหน้าแบบวางบนเคาน์เตอร์ - แคนป้า

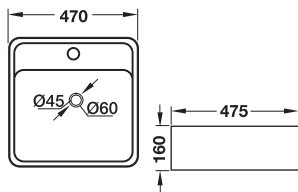

Material/Finish วัสดุ/สี	Cat. No. รหัสสินค้า
Ceramic/white เซรามิก/สีขาว	588.84.026

Packing: 1 pc.

ขนาดบรรจุ: 1 ชิ้น

**Order reference**

Product will be delivered without pop-up waste, water trap and fixing materials. Please see at page 106-108.

**ข้อแนะนำการสั่งซื้อ**

สินค้าไม่ได้รวมอุปกรณ์ สะดืออ่าง ท่อน้ำทิ้งและชุดติดตั้ง  
กรุณาดูรายละเอียดแคตตาล็อก หน้า 106-108

**Above counter basin - KAPPA**

อ่างล้างหน้าแบบวางบนเคาน์เตอร์ - แคนป้า

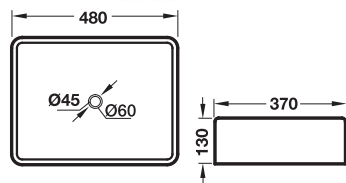

Material/Finish วัสดุ/สี	Cat. No. รหัสสินค้า
Ceramic/white เซรามิก/สีขาว	588.84.020

Packing: 1 pc.

ขนาดบรรจุ: 1 ชิ้น

**Order reference**

Product will be delivered without pop-up waste, water trap and fixing materials. Please see at page 106-108.

**ข้อแนะนำการสั่งซื้อ**

สินค้าไม่ได้รวมอุปกรณ์ สะดืออ่าง ท่อน้ำทิ้งและชุดติดตั้ง  
กรุณาดูรายละเอียดแคตตาล็อก หน้า 106-108

**Above counter basin - KAPPA**

อ่างล้างหน้าแบบวางบนเคาน์เตอร์ - แคนป้า

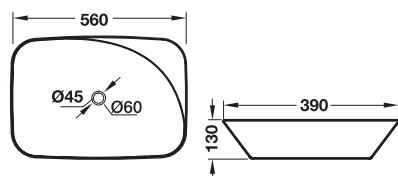

Material/Finish วัสดุ/สี	Cat. No. รหัสสินค้า
Ceramic/white เซรามิก/สีขาว	588.84.027

Packing: 1 pc.

ขนาดบรรจุ: 1 ชิ้น

**Order reference**

Product will be delivered without pop-up waste, water trap and fixing materials. Please see at page 106-108.

**ข้อแนะนำการสั่งซื้อ**

สินค้าไม่ได้รวมอุปกรณ์ สะดืออ่าง ท่อน้ำทิ้งและชุดติดตั้ง  
กรุณาดูรายละเอียดแคตตาล็อก หน้า 106-108

## One-piece toilet - RHINE

โถสุขภัณฑ์แบบชิ้นเดียว - ไรน์

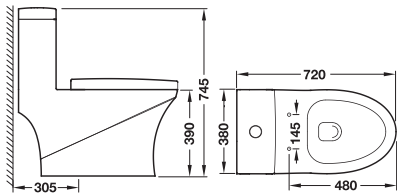

- PP soft closing seat
- WDI dual flush 3/4.8 L
- Siphon-jet system
- S-Trap rough-in 305 mm
- Supplied with flexible hose, floor flange and wax ring

- ฝารองนั่งทำจากพลาสติกชนิด PP ระบบปิดแบบนุ่มนวล
- ระบบชำระล้างปุ่มกดคู่ 3/4.8 ลิตร ของ WDI
- ระบบชำระแบบไซฟอนเจ็ต
- ท่อระบายแบบลงพื้นระยะติดตั้ง 305 มม.
- จำหน่ายพร้อม สายน้ำดี ปะเก็นกันกลิ่นและซีเมนต์กักกลิ่น

Material/Finish วัสดุ/สี	Cat. No. รหัสสินค้า
Ceramic/white เซรามิก/สีขาว	588.84.404

Packing: 1 pc.  
ขนาดบรรจุ: 1 ชิ้น

## Floor standing toilet - RHINE

โถสุขภัณฑ์แบบตั้งพื้น - ไรน์

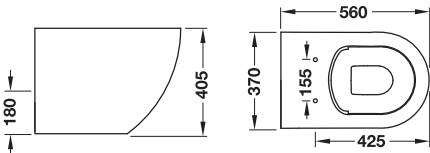

- UF soft closing seat
- Wash down system
- P-trap rough-in 180 mm
- ฝารองนั่งทำจาก UF ระบบปิดแบบนุ่มนวล
- ระบบชำระแบบวอชดาวน์
- ท่อระบายแบบเข้าผนังระยะติดตั้ง 180 มม.

Material/Finish วัสดุ/สี	Cat. No. รหัสสินค้า
Ceramic/white เซรามิก/สีขาว	588.84.411

Packing: 1 pc.  
ขนาดบรรจุ: 1 ชิ้น

### Order reference

Product will be delivered excluded concealed cistern.

Please order separately. (Cat. No. 588.73.980-3)

### ข้อแนะนำการสั่งซื้อ

สินค้าไม่ได้รวมชุดถังพักน้ำแบบฝังผนัง

กรุณาซื้ออุปกรณ์พื้นฐาน (รหัสสินค้า 588.73.980-3)

## Wall hung toilet - RHINE

โถสุขภัณฑ์แบบแขวนผนัง - ไรน์

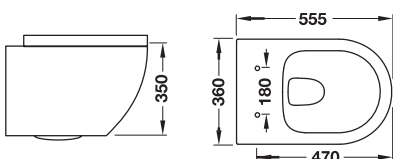

- UF soft closing seat
- Wash down system
- P-trap rough-in
- ฝารองนั่งทำจาก UF ระบบปิดแบบนุ่มนวล
- ระบบชำระแบบวอชดาวน์
- ท่อระบายแบบเข้าผนัง

Material/Finish วัสดุ/สี	Cat. No. รหัสสินค้า
Ceramic/white เซรามิก/สีขาว	588.90.410

Packing: 1 pc.  
ขนาดบรรจุ: 1 ชิ้น

### Order reference

Product will be delivered excluded concealed cistern.

Please order separately. (Cat. No.588.73.920/1 or 588.73.924/5)

### ข้อแนะนำการสั่งซื้อ

สินค้าไม่ได้รวมชุดถังพักน้ำแบบฝังผนัง

กรุณาซื้ออุปกรณ์พื้นฐาน (รหัสสินค้า 588.73.920/1 หรือ 588.73.924/5)

**Above counter basin - RHINE**

อ่างล้างหน้าแบบวางบนเคาน์เตอร์ - ไรน์

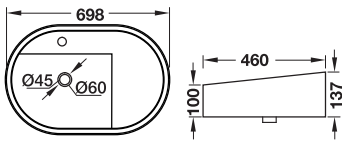

Material/Finish วัสดุ/สี	Cat. No. รหัสสินค้า
Ceramic/white เซรามิก/สีขาว	588.60.106

Packing: 1 pc.  
ขนาดบรรจุ: 1 ชิ้น

**Order reference**

Product will be delivered without pop-up waste, water trap and fixing materials. Please see at page 106-108.

**ข้อแนะนำการสั่งซื้อ**

สินค้าไม่ได้รวมอุปกรณ์ สะดืออ่าง ท่อน้ำทิ้งและชุดติดตั้ง  
กรุณาดูรายละเอียดแคตตาล็อก หน้า 106-108

**Wall hung basin with half pedestal - RHINE**

อ่างล้างหน้า แบบแขวนผนังพร้อมขาแขวนอ่าง - ไรน์

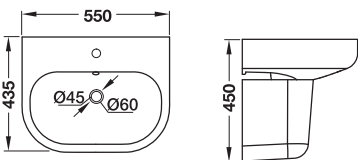

Material/Finish วัสดุ/สี	Cat. No. รหัสสินค้า
Ceramic/white เซรามิก/สีขาว	588.84.000

Packing: 1 pc.  
ขนาดบรรจุ: 1 ชิ้น

**Order reference**

Product will be delivered without pop-up waste, water trap and fixing materials. Please see at page 106-108.

**ข้อแนะนำการสั่งซื้อ**

สินค้าไม่ได้รวมอุปกรณ์ สะดืออ่าง ท่อน้ำทิ้งและชุดติดตั้ง  
กรุณาดูรายละเอียดแคตตาล็อก หน้า 106-108

**Under counter basin - RHINE**

อ่างล้างหน้า แบบฝังใต้เคาน์เตอร์ - ไรน์

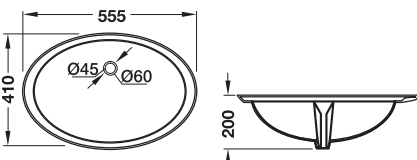

Material/Finish วัสดุ/สี	Cat. No. รหัสสินค้า
Ceramic/white เซรามิก/สีขาว	588.84.028

Packing: 1 pc.  
ขนาดบรรจุ: 1 ชิ้น

**Order reference**

Product will be delivered without pop-up waste, water trap and fixing materials. Please see at page 106-108.

**ข้อแนะนำการสั่งซื้อ**

สินค้าไม่ได้รวมอุปกรณ์ สะดืออ่าง ท่อน้ำทิ้งและชุดติดตั้ง  
กรุณาดูรายละเอียดแคตตาล็อก หน้า 106-108



We reserve the right to alter specifications without notice (HTH Ceramics 2018).  
บริษัทฯ ขอสงวนการเปลี่ยนแปลงรายละเอียดโดยไม่แจ้งล่วงหน้า (HTH Ceramics 2561).

**Above counter basin - ONYX**

อ่างล้างหน้าแบบวางบนเคาน์เตอร์ - โอนิกซ์

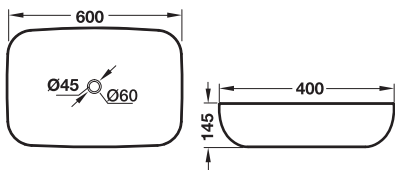

Material/Finish วัสดุ/สี	Cat. No. รหัสสินค้า
Ceramic/black เซรามิก/สีดำ	588.60.112

Packing: 1 pc.

ขนาดบรรจุ: 1 ชิ้น

**Order reference**

Product will be delivered without pop-up waste, water trap and fixing materials. Please see at page 106-108.

**ข้อแนะนำการสั่งซื้อ**

สินค้าไม่ได้รวมอุปกรณ์ สะดืออ่าง ท่อน้ำทิ้งและชุดติดตั้ง  
กรุณาดูรายละเอียดแคตตาล็อก หน้า 106-108

**Above counter basin - ONYX**

อ่างล้างหน้าแบบวางบนเคาน์เตอร์ - โอนิกซ์

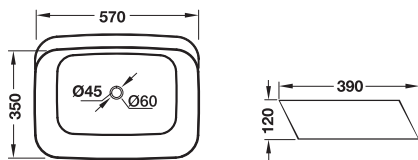

Material/Finish วัสดุ/สี	Cat. No. รหัสสินค้า
Ceramic/black เซรามิก/สีดำ	588.60.113

Packing: 1 pc.

ขนาดบรรจุ: 1 ชิ้น

**Order reference**

Product will be delivered without pop-up waste, water trap and fixing materials. Please see at page 106-108.

**ข้อแนะนำการสั่งซื้อ**

สินค้าไม่ได้รวมอุปกรณ์ สะดืออ่าง ท่อน้ำทิ้งและชุดติดตั้ง  
กรุณาดูรายละเอียดแคตตาล็อก หน้า 106-108

**Above counter basin - ONYX**

อ่างล้างหน้าแบบวางบนเคาน์เตอร์ - โอนิกซ์

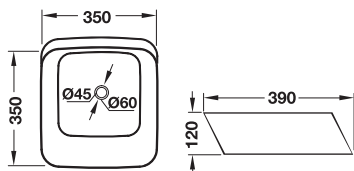

Material/Finish วัสดุ/สี	Cat. No. รหัสสินค้า
Ceramic/black เซรามิก/สีดำ	588.82.153

Packing: 1 pc.

ขนาดบรรจุ: 1 ชิ้น

**Order reference**

Product will be delivered without pop-up waste, water trap and fixing materials. Please see at page 106-108.

**ข้อแนะนำการสั่งซื้อ**

สินค้าไม่ได้รวมอุปกรณ์ สะดืออ่าง ท่อน้ำทิ้งและชุดติดตั้ง  
กรุณาดูรายละเอียดแคตตาล็อก หน้า 106-108

## One-piece toilet - NILE

โถสุขภัณฑ์แบบชิ้นเดียว - ไนล์

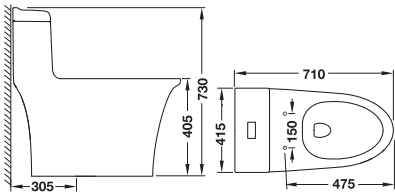

## Floor standing toilet - NILE

โถสุขภัณฑ์แบบตั้งพื้น - ไนล์

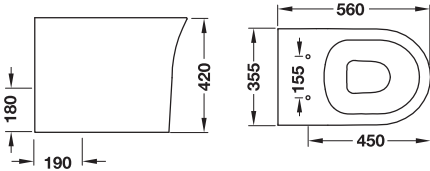

## Wall hung toilet - NILE

โถสุขภัณฑ์แบบแขวนผนัง - ไนล์

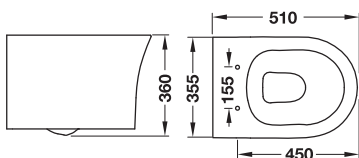

- UF soft closing seat
- WDI dual flush 3/6 L
- Siphon-jet system
- S-Trap rough-in 305 mm
- Supplied with flexible hose, floor flange and wax ring

- ฝาครอบนั่งทำจากพลาสติกชนิด UF ระบบปิดแบบนุ่มนวล
- ระบบชำระล้างปุ่มกดคู่ 3/6 ลิตร ของ WDI
- ระบบชำระแบบไซฟอนเจ็ต
- ท่อระบายแบบลงพื้นระยะติดตั้ง 305 มม.
- จำหน่ายพร้อม สายน้ำดี ปะเก็นกันกลิ่นและซีเมนต์กักกลิ่น

Material/Finish วัสดุ/สี	Cat. No. รหัสสินค้า
Ceramic/white เซรามิก/สีขาว	588.60.453

Packing: 1 pc.  
ขนาดบรรจุ: 1 ชิ้น

- UF soft closing seat
- P-trap rough-in 180 mm, wash down system
- Supplied with S-trap, plastic, rough-in 190 mm
- ฝาครอบนั่งทำจาก UF ระบบปิดแบบนุ่มนวล
- ท่อระบายแบบเข้าผนังระยะติดตั้ง 180 มม. ระบบชำระแบบวอชดาวน์
- จำหน่ายพร้อม ท่อระบายพลาสติกแบบลงพื้นระยะติดตั้ง 190 มม.

Material/Finish วัสดุ/สี	Cat. No. รหัสสินค้า
Ceramic/white เซรามิก/สีขาว	588.82.415

Packing: 1 pc.  
ขนาดบรรจุ: 1 ชิ้น

### Order reference

Product will be delivered excluded concealed cistern.  
Please order separately. (Cat. No. 588.73.924 or 588.73.982)

### ข้อแนะนำการสั่งซื้อ

สินค้าไม่ได้รวมชุดถังพักน้ำแบบฝังผนัง  
กรุณาซื้ออุปกรณ์พื้นฐาน (รหัสสินค้า 588.73.924 หรือ 588.73.982)

- UF soft closing seat
- Wash down system
- P-trap rough-in
- ฝาครอบนั่งทำจาก UF ระบบปิดแบบนุ่มนวล
- ระบบชำระแบบวอชดาวน์
- ท่อระบายแบบเข้าผนัง

Material/Finish วัสดุ/สี	Cat. No. รหัสสินค้า
Ceramic/white เซรามิก/สีขาว	588.60.452

Packing: 1 pc.  
ขนาดบรรจุ: 1 ชิ้น

### Order reference

Product will be delivered excluded concealed cistern.  
Please order separately. (Cat. No.588.73.920/1 or 588.73.924/5)

### ข้อแนะนำการสั่งซื้อ

สินค้าไม่ได้รวมชุดถังพักน้ำแบบฝังผนัง  
กรุณาซื้ออุปกรณ์พื้นฐาน (รหัสสินค้า 588.73.920/1 หรือ 588.73.924/5)

**Above counter basin - NILE**

อ่างล้างหน้าแบบวางบนเคาน์เตอร์ - ไนล์

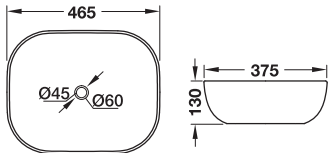

Material/Finish วัสดุ/สี	Cat. No. รหัสสินค้า
Ceramic/white เซรามิก/สีขาว	588.82.051

Packing: 1 pc.

ขนาดบรรจุ: 1 ชิ้น

**Order reference**

Product will be delivered without pop-up waste, water trap and fixing materials. Please see at page 106-108.

**ข้อแนะนำการสั่งซื้อ**

สินค้าไม่ได้รวมอุปกรณ์ สะดืออ่าง ท่อน้ำทิ้งและชุดติดตั้ง กรุณาดูรายละเอียดแคตตาล็อก หน้า 106-108

**Wall hung basin - NILE**

อ่างล้างหน้า แบบแขวนผนัง - ไนล์

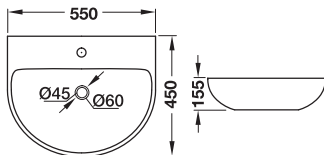

Material/Finish วัสดุ/สี	Cat. No. รหัสสินค้า
Ceramic/white เซรามิก/สีขาว	588.82.100

Packing: 1 pc.

ขนาดบรรจุ: 1 ชิ้น

**Order reference**

Product will be delivered without pop-up waste, water trap and fixing materials. Please see at page 106-108.

**ข้อแนะนำการสั่งซื้อ**

สินค้าไม่ได้รวมอุปกรณ์ สะดืออ่าง ท่อน้ำทิ้งและชุดติดตั้ง กรุณาดูรายละเอียดแคตตาล็อก หน้า 106-108

**Wall hung basin with full pedestal - NILE**

อ่างล้างหน้า แบบแขวนผนังพร้อมขาอ่าง - ไนล์

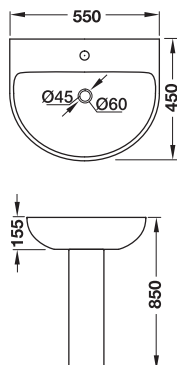

Material/Finish วัสดุ/สี	Cat. No. รหัสสินค้า
Ceramic/white เซรามิก/สีขาว	588.82.101

Packing: 1 pc.

ขนาดบรรจุ: 1 ชิ้น

**Order reference**

Product will be delivered without pop-up waste, water trap and fixing materials. Please see at page 106-108.

**ข้อแนะนำการสั่งซื้อ**

สินค้าไม่ได้รวมอุปกรณ์ สะดืออ่าง ท่อน้ำทิ้งและชุดติดตั้ง กรุณาดูรายละเอียดแคตตาล็อก หน้า 106-108

## One-piece toilet - ORCO

โถสุขภัณฑ์แบบชิ้นเดียว - ออกโค้ด

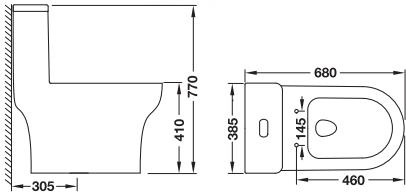

- UF soft closing seat
- WDI dual flush 3/6 L
- Siphon-jet system
- S-Trap rough-in 305 mm
- Supplied with flexible hose, floor flange and wax ring

- ฝาครอบนั่งทำจากพลาสติกชนิด UF ระบบปิดแบบนุ่มนวล
- ระบบชำระล้างปุ่มกดคู่ 3/6 ลิตร ของ WDI
- ระบบชำระแบบไซฟอนเจ็ต
- ท่อระบายแบบลงพื้นระยะติดตั้ง 305 มม.
- จำหน่ายพร้อม สายน้ำดี ปะเก็นกันกลิ่นและซีดีงัดกักกลิ่น

Material/Finish วัสดุ/สี	Cat. No. รหัสสินค้า
Ceramic/white เซรามิก/สีขาว	588.82.405

Packing: 1 pc.  
ขนาดบรรจุ: 1 ชิ้น

## Two-piece toilet - ORCO

โถสุขภัณฑ์แบบสองชิ้น - ออกโค้ด

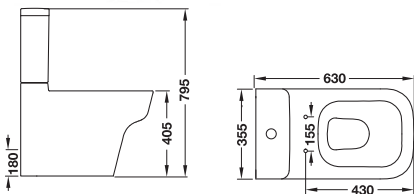

- UF soft closing seat
- WDI dual flush 3/4.5 L, wash down system
- P-trap rough-in 180 mm
- Supplied with flexible hose
- ฝาครอบนั่งทำจาก UF ระบบปิดแบบนุ่มนวล
- ระบบชำระล้างปุ่มกดคู่ 3/4.5 ลิตร ของ WDI ระบบชำระแบบวอชดาวน์
- ท่อระบายแบบเข้าผนังระยะติดตั้ง 180 มม.
- จำหน่ายพร้อม สายน้ำดี

Material/Finish วัสดุ/สี	Cat. No. รหัสสินค้า
Ceramic/white เซรามิก/สีขาว	588.60.455

Packing: 1 pc.  
ขนาดบรรจุ: 1 ชิ้น

## Floor standing toilet - ORCO

โถสุขภัณฑ์แบบตั้งพื้น - ออกโค้ด

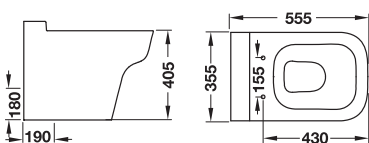

- UF soft closing seat
- Wash down system, P-Trap rough-in 180 mm
- Supplied with S-Trap plastic, rough-in 190 mm
- ฝาครอบนั่งทำจาก UF ระบบปิดแบบนุ่มนวล
- ระบบชำระแบบวอชดาวน์ ท่อระบายแบบเข้าผนัง ระยะติดตั้ง 180 มม.
- จำหน่ายพร้อม ท่อระบายพลาสติกแบบลงพื้นระยะติดตั้ง 190 มม.

Material/Finish วัสดุ/สี	Cat. No. รหัสสินค้า
Ceramic/white เซรามิก/สีขาว	588.82.416

Packing: 1 pc.  
ขนาดบรรจุ: 1 ชิ้น

### Order reference

Product will be delivered excluded concealed cistern.  
Please order separately. (Cat. No. 588.73.924 or 588.73.982)

### ข้อแนะนำการสั่งซื้อ

สินค้าไม่ได้รวมชุดถังพักน้ำแบบฝังผนัง

กรุณาซื้ออุปกรณ์พื้นฐาน (รหัสสินค้า 588.73.924 หรือ 588.73.982)



### Wall hung toilet - ORCO

โถสุขภัณฑ์แบบแขวนผนัง - ออคโค่

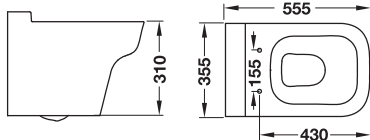

- UF soft closing seat
- Wash down system
- P-Trap rough-in
- ฝารองนั่งทำจาก UF ระบบปิดแบบนุ่มนวล
- ระบบชำระแบบวอชดาวน์
- ท่อระบายแบบเข้าผนัง

Material/Finish วัสดุ/สี	Cat. No. รหัสสินค้า
Ceramic/white เซรามิก/สีขาว	588.60.454

Packing: 1 pc.

ขนาดบรรจุ: 1 ชิ้น

#### Order reference

Product will be delivered excluded concealed cistern.

Please order separately. (Cat. No. 588.73.920/1 or 588.73.924/5)

#### ข้อแนะนำการสั่งซื้อ

สินค้าไม่รวมชุดถังพักน้ำแบบฝังผนัง

กรุณาซื้ออุปกรณ์พื้นฐาน (รหัสสินค้า 588.73.920/1 หรือ 588.73.924/5)

### Above counter basin - ORCO

อ่างล้างหน้าแบบวางบนเคาน์เตอร์ - ออคโค่

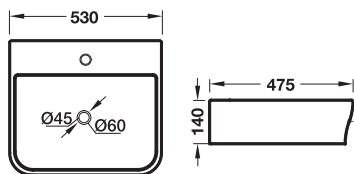

Material/Finish วัสดุ/สี	Cat. No. รหัสสินค้า
Ceramic/white เซรามิก/สีขาว	588.84.022

Packing: 1 pc.

ขนาดบรรจุ: 1 ชิ้น

#### Order reference

Product will be delivered without pop-up waste, water trap and fixing materials. Please see at page 106-108.

#### ข้อแนะนำการสั่งซื้อ

สินค้าไม่รวมอุปกรณ์ สะดืออ่าง ท่อน้ำทิ้งและชุดติดตั้ง

กรุณาดูรายละเอียดแคตตาล็อก หน้า 106-108

### Wall hung basin - ORCO

อ่างล้างหน้า แบบแขวนผนัง - ออคโค่

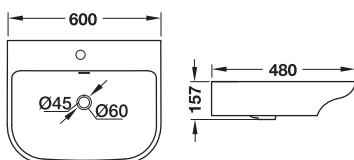

Material/Finish วัสดุ/สี	Cat. No. รหัสสินค้า
Ceramic/white เซรามิก/สีขาว	588.82.105

Packing: 1 pc.

ขนาดบรรจุ: 1 ชิ้น

#### Order reference

Product will be delivered without pop-up waste, water trap and fixing materials. Please see at page 106-108.

#### ข้อแนะนำการสั่งซื้อ

สินค้าไม่รวมอุปกรณ์ สะดืออ่าง ท่อน้ำทิ้งและชุดติดตั้ง

กรุณาดูรายละเอียดแคตตาล็อก หน้า 106-108

## One-piece toilet - VOLGA

โถสุขภัณฑ์แบบชิ้นเดียว - โวลก้า

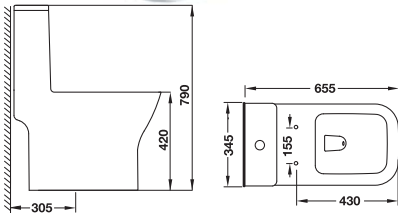

- UF soft closing seat
- WDI dual flush 3/6 L
- Siphon-jet system
- S-Trap rough-in 305 mm
- Supplied with flexible hose, floor flange and wax ring

- ฝารองนั่งทำจากพลาสติกชนิด UF ระบบปิดแบบนุ่มนวล
- ระบบชำระล้างปุ่มกดคู่ 3/6 ลิตร ของ WDI
- ระบบชำระแบบไซฟอนเจ็ต
- ท่อระบายแบบลงพื้นระยะติดตั้ง 305 มม.
- จำหน่ายพร้อม สายน้ำดี ปะเก็นกันกลิ่นและซีดีงัดกักกลิ่น

Material/Finish วัสดุ/สี	Cat. No. รหัสสินค้า
Ceramic/white เซรามิก/สีขาว	588.82.403

Packing: 1 pc.  
ขนาดบรรจุ: 1 ชิ้น

## Two-piece toilet - VOLGA

โถสุขภัณฑ์แบบสองชิ้น - โวลก้า

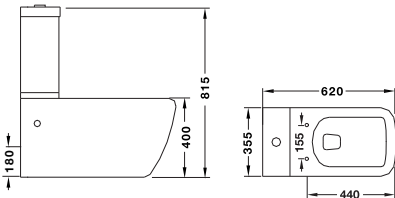

- PP soft closing seat
- WDI dual flush 3/4.5 L, wash down system
- P-trap rough-in 180 mm
- Supplied with flexible hose
- ฝารองนั่งทำจาก PP ระบบปิดแบบนุ่มนวล
- ระบบชำระล้างปุ่มกดคู่ 3/4.5 ลิตร ของ WDI ระบบชำระแบบวอชดาวน์
- ท่อระบายแบบเข้าผนังระยะติดตั้ง 180 มม.
- จำหน่ายพร้อม สายน้ำดี

Material/Finish วัสดุ/สี	Cat. No. รหัสสินค้า
Ceramic/white เซรามิก/สีขาว	588.90.403

Packing: 1 pc.  
ขนาดบรรจุ: 1 ชิ้น

## Floor standing toilet - VOLGA

โถสุขภัณฑ์แบบตั้งพื้น - โวลก้า

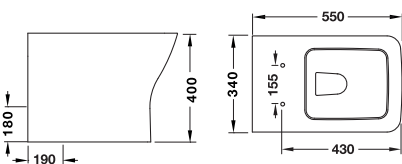

- UF soft closing seat
- Wash down system, P-Trap rough-in 180 mm
- Supplied with S-Trap plastic, rough-in 190 mm
- ฝารองนั่งทำจาก UF ระบบปิดแบบนุ่มนวล
- ระบบชำระแบบวอชดาวน์ ท่อระบายแบบเข้าผนัง ระยะติดตั้ง 180 มม.
- จำหน่ายพร้อม ท่อระบายพลาสติกแบบลงพื้นระยะติดตั้ง 190 มม.

Material/Finish วัสดุ/สี	Cat. No. รหัสสินค้า
Ceramic/white เซรามิก/สีขาว	588.82.402

Packing: 1 pc.  
ขนาดบรรจุ: 1 ชิ้น

### Order reference

Product will be delivered excluded concealed cistern.  
Please order separately. (Cat. No. 588.73.924 or 588.73.982)

### ข้อแนะนำการสั่งซื้อ

สินค้าไม่ได้รวมชุดตั้งพักน้ำแบบฝังผนัง  
กรุณาซื้ออุปกรณ์พื้นฐาน (รหัสสินค้า 588.73.924 หรือ 588.73.982)

**Above counter basin - VOLGA**

อ่างล้างหน้าแบบวางบนเคาน์เตอร์ - โวลก้า

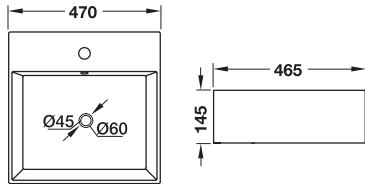

Material/Finish วัสดุ/สี	Cat. No. รหัสสินค้า
Ceramic/white เซรามิก/สีขาว	588.82.004

Packing: 1 pc.

ขนาดบรรจุ: 1 ชิ้น

**Order reference**

Product will be delivered without pop-up waste, water trap and fixing materials. Please see at page 106-108.

**ข้อแนะนำการสั่งซื้อ**

สินค้าไม่ได้รวมอุปกรณ์ สะดืออ่าง ท่อน้ำทิ้งและชุดติดตั้ง  
กรุณาดูรายละเอียดแคตตาล็อก หน้า 106-108

**Above counter basin - VOLGA**

อ่างล้างหน้าแบบวางบนเคาน์เตอร์ - โวลก้า

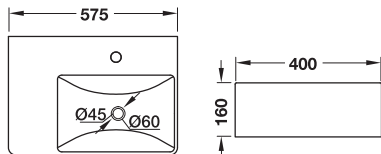

Material/Finish วัสดุ/สี	Cat. No. รหัสสินค้า
Ceramic/white เซรามิก/สีขาว	588.82.005

Packing: 1 pc.

ขนาดบรรจุ: 1 ชิ้น

**Order reference**

Product will be delivered without pop-up waste, water trap and fixing materials. Please see at page 106-108.

**ข้อแนะนำการสั่งซื้อ**

สินค้าไม่ได้รวมอุปกรณ์ สะดืออ่าง ท่อน้ำทิ้งและชุดติดตั้ง  
กรุณาดูรายละเอียดแคตตาล็อก หน้า 106-108

**Above counter basin - VOLGA**

อ่างล้างหน้าแบบวางบนเคาน์เตอร์ - โวลก้า

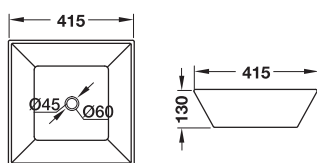

Material/Finish วัสดุ/สี	Cat. No. รหัสสินค้า
Ceramic/white เซรามิก/สีขาว	588.82.006

Packing: 1 pc.

ขนาดบรรจุ: 1 ชิ้น

**Order reference**

Product will be delivered without pop-up waste, water trap and fixing materials. Please see at page 106-108.

**ข้อแนะนำการสั่งซื้อ**

สินค้าไม่ได้รวมอุปกรณ์ สะดืออ่าง ท่อน้ำทิ้งและชุดติดตั้ง  
กรุณาดูรายละเอียดแคตตาล็อก หน้า 106-108

## Semi recessed basin - VOLGA

อ่างล้างหน้า แบบกึ่งวางบนเคาน์เตอร์ - โวลก้า

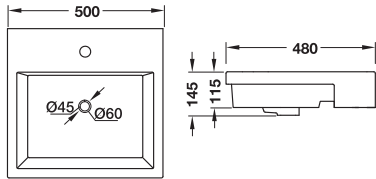

Material/Finish วัสดุ/สี	Cat. No. รหัสสินค้า
Ceramic/white เซรามิก/สีขาว	588.82.008

Packing: 1 pc.  
ขนาดบรรจุ: 1 ชิ้น

### Order reference

Product will be delivered without pop-up waste, water trap and fixing materials. Please see at page 106-108.

**ข้อแนะนำการสั่งซื้อ**  
สินค้าไม่ได้รวมอุปกรณ์ สะดืออ่าง ท่อน้ำทิ้งและชุดติดตั้ง  
กรุณาดูรายละเอียดแคตตาล็อก หน้า 106-108

## Self rimming basin - VOLGA

อ่างล้างหน้า แบบฝังเสมอเคาน์เตอร์ - โวลก้า

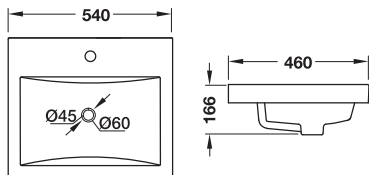

Material/Finish วัสดุ/สี	Cat. No. รหัสสินค้า
Ceramic/white เซรามิก/สีขาว	588.82.007

Packing: 1 pc.  
ขนาดบรรจุ: 1 ชิ้น

### Order reference

Product will be delivered without pop-up waste, water trap and fixing materials. Please see at page 106-108.

**ข้อแนะนำการสั่งซื้อ**  
สินค้าไม่ได้รวมอุปกรณ์ สะดืออ่าง ท่อน้ำทิ้งและชุดติดตั้ง  
กรุณาดูรายละเอียดแคตตาล็อก หน้า 106-108

## Wall hung basin - VOLGA

อ่างล้างหน้า แบบแขวนผนัง - โวลก้า

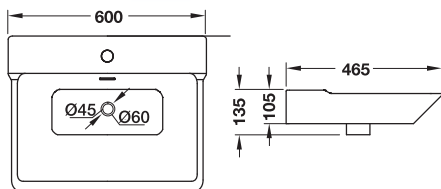

Material/Finish วัสดุ/สี	Cat. No. รหัสสินค้า
Ceramic/white เซรามิก/สีขาว	588.82.102

Packing: 1 pc.  
ขนาดบรรจุ: 1 ชิ้น

### Order reference

Product will be delivered without pop-up waste, water trap and fixing materials. Please see at page 106-108.

**ข้อแนะนำการสั่งซื้อ**  
สินค้าไม่ได้รวมอุปกรณ์ สะดืออ่าง ท่อน้ำทิ้งและชุดติดตั้ง  
กรุณาดูรายละเอียดแคตตาล็อก หน้า 106-108

## Flush valve toilet

โถสุขภัณฑ์แบบชักโครกด้วยวาล์วขั้วล่าง

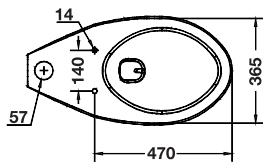
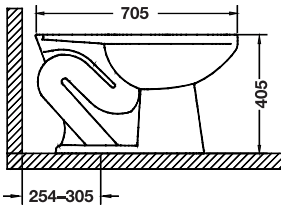

- PP soft closing seat
- Siphon-jet system
- S-Trap rough-in 254–305 mm
- Supplied with floor flange and wax ring
- ฝารองนั่งทำจากพลาสติกชนิด PP ระบบปิดแบบนุ่มนวล
- ระบบชำระแบบไซฟอนเจ็ต
- ท่อระบายแบบลงพื้นระยะติดตั้ง 254-305 มม.
- จำหน่ายพร้อม ปะเก็นกันกลิ่นและขี้ผึ้งดักกลิ่น

Material/Finish วัสดุ/สี	Cat. No. รหัสสินค้า
Ceramic/white เซรามิก/สีขาว	588.84.406

Packing: 1 pc.  
ขนาดบรรจุ: 1 ชิ้น

### Order reference

Product will be delivered excluded flush valve for toilet.

Please order separately. (Cat. No. 588.60.991)

### ข้อแนะนำการสั่งซื้อ

สินค้าไม่ได้รวมชุดพลัขาวาล์วสำหรับโถสุขภัณฑ์

กรุณาซื้ออุปกรณ์พื้นฐานแยกต่างหาก (รหัสสินค้า 588.60.991)

## Automatic sensor wall hung urinal

โถปัสสาวะชายแบบแขวนผนังพร้อมระบบชำระล้างแบบอัตโนมัติ

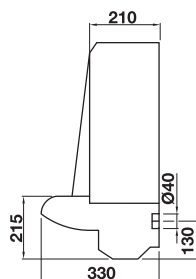
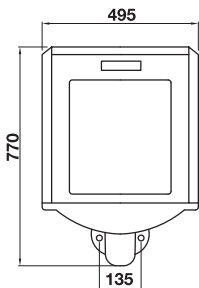

- Includes automatic flushing sensor (DC 6 Volt)
- Includes Battery AA 4 pcs
- Includes wall hung fixing kit
- Back inlet
- P-trap rough-in
- พร้อมระบบชำระล้างแบบอัตโนมัติ, แบตเตอรี่ 6 โวลต์
- พร้อมแบตเตอรี่ AA 4 ก้อน
- พร้อมอุปกรณ์ยึดผนัง
- สำหรับการติดตั้งทางน้ำเข้าด้านหลัง
- สำหรับการติดตั้งท่อน้ำทิ้งแบบเข้าผนัง

Material/Finish วัสดุ/สี	Cat. No. รหัสสินค้า
Ceramic/white เซรามิก/สีขาว	588.84.420

Packing: 1 pc.  
ขนาดบรรจุ: 1 ชิ้น

## Automatic sensor floor standing urinal

โถปัสสาวะชายแบบตั้งพื้นพร้อมระบบชำระล้างแบบอัตโนมัติ

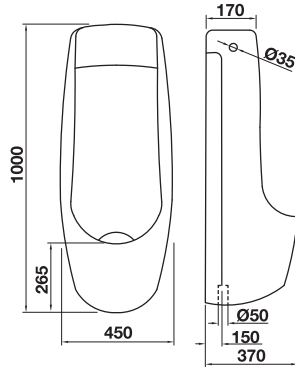

- Includes automatic flushing sensor (DC 6 Volt)
- Includes Battery AA 4 pcs
- Back inlet
- S-trap rough-in
- พร้อมระบบชำระล้างแบบอัตโนมัติ, แบตเตอรี่ 6 โวลต์
- พร้อมแบตเตอรี่ AA 4 ก้อน
- สำหรับการติดตั้งทางน้ำเข้าด้านหลัง
- สำหรับการติดตั้งท่อน้ำทิ้งแบบลงพื้น

Material/Finish วัสดุ/สี	Cat. No. รหัสสินค้า
Ceramic/white เซรามิก/สีขาว	588.90.420

Packing: 1 pc.  
ขนาดบรรจุ: 1 ชิ้น

## Wall hung urinal

โถปัสสาวะชายแบบแขวนผนัง

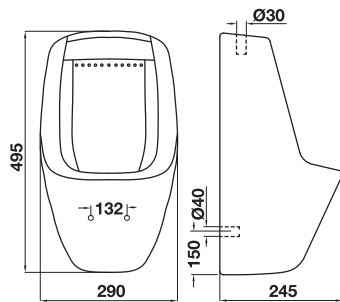

- Includes wall hung fixing kit
- Top inlet
- P-trap rough-in
- พร้อมอุปกรณ์ยึดผนัง
- สำหรับการติดตั้งทางน้ำเข้าด้านบน
- สำหรับการติดตั้งท่อน้ำทิ้งแบบเข้าผนัง

Material/Finish วัสดุ/สี	Cat. No. รหัสสินค้า
Ceramic/white เซรามิก/สีขาว	588.84.421

Packing: 1 pc.  
ขนาดบรรจุ: 1 ชิ้น

### Order reference

Product will be delivered excluded flush valve for urinal.  
Please order separately.

### ข้อแนะนำการสั่งซื้อ

สินค้าไม่ได้รวมชุดฟลัชวาล์วสำหรับโถปัสสาวะชาย  
กรุณาซื้ออุปกรณ์พื้นฐานแยกต่างหาก

**Imprint**

This brochure is only intended for use by the recipient.  
It remains in all respects the property of Häfele.

Reproductions of this catalogue in whole or in part, the copying or imitation of any illustrations and the imitation of the layout are strictly prohibited.

The technical descriptions and dimensions in this catalogue, also those with the photographs and drawings, are not binding. We reserve the right to make design improvements. All dimensions in mm, unless stated otherwise.

We bear no liability for any misprints or other errors that might occur in the production of the catalogue.

All deliveries are made pursuant to Häfele's sales conditions.

April 2018

© Copyright by Häfele (Thailand) Limited

All rights reserved

Printed in Thailand

**สงวนลิขสิทธิ์**

แคตตาล็อกเล่มนี้สงวนลิขสิทธิ์ในการใช้เป็นส่วนประกอบเลือกซื้อผลิตภัณฑ์เท่านั้น และถือเป็นสมบัติของบริษัทเฮเฟิลโดยสมบูรณ์

การผลิตลอกเลียนแบบทั้งหมดหรือส่วนหนึ่งส่วนใด รวมทั้งการลอกเลียนแบบภาพหรือรูปแบบการจัดวางถือเป็นการละเมิดลิขสิทธิ์

คำบรรยายทางเทคนิคและขนาดของผลิตภัณฑ์ รวมถึงภาพและแบบร่างที่ปรากฏภายในไม่ถือเป็นข้อผูกมัดทางกฎหมายแต่อย่างใด ทางบริษัทฯ ขอสงวนสิทธิ์ในการปรับเปลี่ยนงานออกแบบในภายหลัง ขนาดของผลิตภัณฑ์ทั้งหมดมีหน่วยเป็นมิลลิเมตร ยกเว้นในกรณีที่จะระบุเป็นหน่วยอื่น

ทั้งนี้ทางบริษัทฯ จะไม่ขอรับผิดชอบต่อความผิดพลาดใดๆ ที่อาจเกิดขึ้นระหว่างขั้นตอนการผลิตแคตตาล็อก

การจัดส่งสินค้าจะเป็นไปตามเงื่อนไขการขายที่ระบุโดยบริษัทเฮเฟิล

เมษายน 2561

ลิขสิทธิ์ของบริษัท เฮเฟิล (ประเทศไทย) จำกัด

สงวนลิขสิทธิ์

พิมพ์ในประเทศไทย

 Häfele Thailand

 hafelethailand

 hafelethailand

 hafelethailand

 hafelethailand



*New products,  
latest information  
and regular promotions!*

[www.hafele.co.th](http://www.hafele.co.th)  
[www.hafelethailand.com](http://www.hafelethailand.com)



*Contact our sales department  
for detailed information!*

[info@hafele.co.th](mailto:info@hafele.co.th)

#### **Häfele (Thailand) Limited**

##### **Häfele Design Studio (Bangkok)**

57 Soi Sukhumvit 64, Sukhumvit Rd.,  
Phrakanong Tai, Phrakanong,  
Bangkok 10260  
Telephone: (02) 741-7171  
(02) 768-7171

##### **Häfele Design Studio (Pattaya)**

Opposite Outlet Mall, 140/89 Moo 11,  
Nongprue, Banglamung,  
Chonburi 20150  
Telephone: (038) 332-485-8

##### **Häfele Design Studio (Hua Hin)**

15/84 Hua Hin 29,  
Petchkasem Rd., Hua Hin,  
Prachubkirkhan 77110  
Telephone: (032) 547-704

##### **Häfele Design Center (Phuket)**

Opposite Big C, 81 Moo 5,  
Chalermprakiet Ror-9 Rd.,  
Vichit, Muang, Phuket 83000  
Telephone: (076) 304-460

##### **Häfele Design Studio (Chiang Mai)**

498 Chiang Mai-Lampang Road  
Thasala, Muang Chiang Mai,  
Chiang Mai 50000  
Telephone: (053) 240-300

