

Astralpool Energy Sel

Electrólisis de Sal



Simplifique el mantenimiento de su piscina

VENTAJAS

- Electrólisis ENERGY SEL con célula autolimpiante por inversión de polaridad.
- Ajuste de producción manual.
- Fácil instalación y uso.
- Nivel de sal recomendado 4 g/l para piscina de hasta 95m3.

DESCRIPCIÓN

- Célula transparente
- Pantalla digital
- Detector de flujo (opcional)
- Protección: IP45, Clase II

1. CONDICIONES DE USO QUE HAY QUE RESPETAR

T. ^a del agua	Nivel de sal	PH	Estabilizante
> 15°C	Entre 4 y 5 g/L	Entre 6,4 y 7,9	Entre 20 y 50 g/m ³

2. MAGNITUDES ELÉCTRICAS

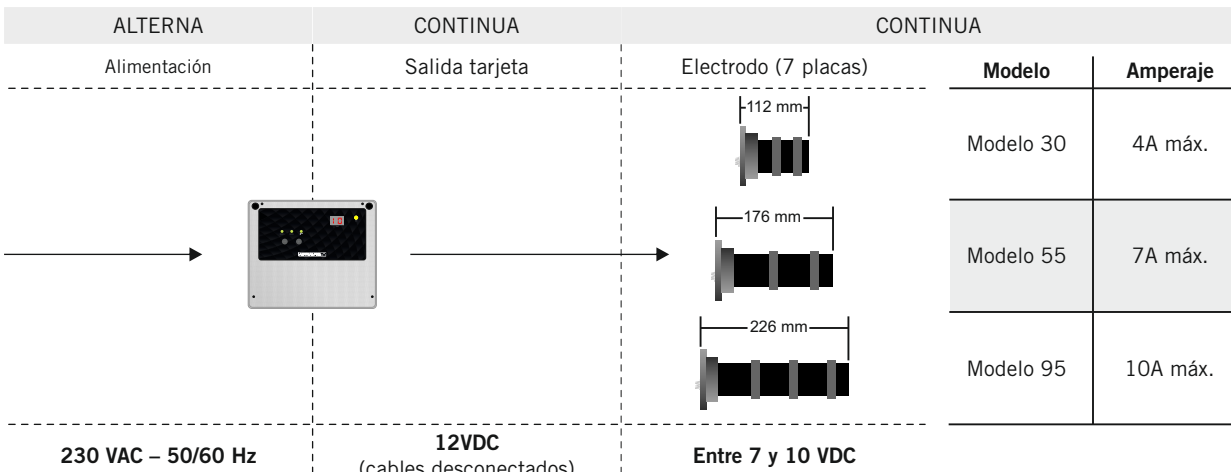
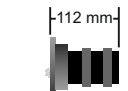
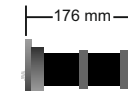
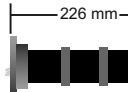
ALTERNA	CONTINUA	CONTINUA		
Alimentación	Salida tarjeta	Electrodo (7 placas)	Modelo	Amperaje
 230 VAC – 50/60 Hz	12VDC (cables desconectados)	 112 mm	Modelo 30	4A máx.
		 176 mm	Modelo 55	7A máx.
		 226 mm	Modelo 95	10A máx.
		Entre 7 y 10 VDC		

NOTA IMPORTANTE:

El sistema debe funcionar al mismo tiempo que la bomba de filtración. La conexión se hace en el contactor de la bomba de filtración a través de un porta fusibles de 4A. Un electrolizador conectado directamente a 230 VAC podría dañar los elementos del circuito hidráulico de la piscina y no quedaría cubierto por la garantía.

3. AJUSTES POSIBLES DEL APARATO

3.1. Ajuste de la intensidad de producción

1. Con el aparato apagado, apretar + y -
2. Encender el aparato sin dejar de apretar los botones + y - hasta que aparezca un valor numérico (0 a 10).
3. Cuando aparezca el valor, dejar de apretar + y -.
4. Ajustar el valor de la intensidad utilizando + o - (a saber: para un aparato sal 30 ajustar el valor a 4 A, para un aparato sal 55 ajustar el valor a 7 A, para un aparato sal 95 ajustar el valor a 10 A).
5. Una vez ajustado el valor, no tocar nada más. En el espacio de 10 a 15 segundos, el aparato volverá a funcionar con normalidad con el nuevo ajuste y se pondrá en modo producción.

NO SE DEBE SUPERAR EL AMPERAJE QUE CORRESPONDE AL MODELO

En cambio, si se conecta un electrodo de un modelo superior a un modelo inferior, la producción de cloro podría ser insuficiente.

3.2. Ajuste del tiempo de inversión de la polaridad

1. Con el aparato apagado, apretar +
2. Encender el aparato sin dejar de apretar + hasta que aparezca el valor de tiempo (0 a 99).
3. Cuando aparezca el valor, deje de apretar +.
4. Ajustar el valor deseado utilizando + o - (50°TH ≈ 3h / entre 50°TH y 20°TH ≈ 4 a 20h / 20°TH ≈ 20 a 99h).
5. Una vez ajustado el valor, no tocar nada más. En el espacio de 10 a 15 segundos, el aparato volverá a funcionar con normalidad con el nuevo ajuste y se pondrá en modo producción.

NO SE DEBE FIJAR NUNCA EL TIEMPO DE INVERSIÓN DE POLARIDAD EN 0.

La unidad encadenará las inversiones de polaridad sin lanzar producción. Se corre el riesgo de deteriorar el electrodo, así como la parte electrónica del aparato.

4. SERVOACCIONADO A LA CUBIERTA

La tarjeta electrónica del aparato está equipada con un borne «CUBIERTA» Se trata de un contacto seco (libre de potencial) normalmente abierto. La conexión podrá hacerse sin preocuparse de las polaridades.



Funcionamiento con la cubierta abierta



Funcionamiento con la cubierta cerrada

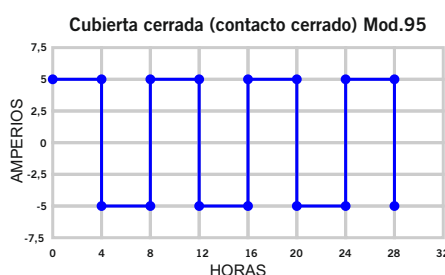
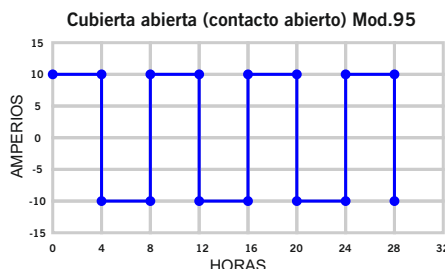

Quando la cubierta esté cerrada sobre el vaso, la intensidad de producción del aparato se reducirá en un 50%. Un aparato ajustado a 10A no producirá más de 5A (Mod.95) con la cubierta cerrada.

5. PREGUNTAS / RESPUESTAS (RESOLUCIÓN DE PROBLEMAS)

En algunos casos, una simple constatación visual es suficiente para aislar las causas de un mal funcionamiento o para tener una idea de los puntos que hay que controlar. La tabla siguiente le puede ayudar a establecer un primer diagnóstico:

Anomalía observada	Origen de la anomalía	Solución
- Indicación parpadeante « 99 »	- El interruptor de flujo detecta que no hay ausencia de caudal	- Controlar la presencia de caudal - Controlar la continuidad del interruptor de flujo - Cambiar el interruptor de flujo
- El indicador digital parpadea	- Modo Cloración de choque iniciado	- Apretar + y - durante 5s para salir de este modo
- Imposible modificar el amperaje - El aparato se queda fijo en un valor	- Mal funcionamiento de la tarjeta electrónica o fallo de pulsadores.	- Cambiar la tarjeta electrónica o la carátula
- Desplazamiento de 1 a 99 (o al contrario)	- Fallo de carátula	- Cambiar carátula
- Producción bloqueada / indicador a 0	- Fallo de conductividad	- Verificar el nivel de sal y el funcionamiento de la tarjeta - Verificar el electrodo - Verificar las conexiones - Verificar la temperatura del agua
- Funcionamiento correcto pero producción de Cl insuficiente	- Nivel de estabilizante demasiado bajo - Nivel de sal insuficiente - Temperatura del agua demasiado elevada - Electrodo usado	- Reajustar estabilizante / sal - Cambiar el electrodo

Esta ficha no reemplaza las instrucciones de instalación del aparato. La conexión eléctrica deberá ser realizada por un electricista cualificado y deberá cumplir con la norma NF C15-100 (edición 2002).

Astralpool
Energy Sel

Dimensiones

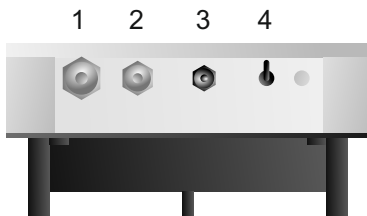
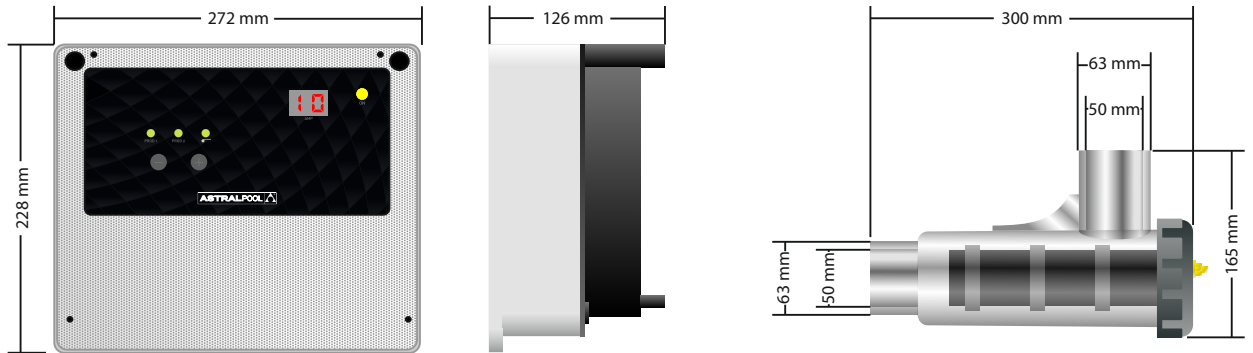

- 1) Cable electrodo
- 2) Cable alimentación
- 3) Conector flujostato (opcional)
- 4) Interruptor ON/OFF

Diagrama de instalación

