

Explosiongeschützte Leergehäuse GBXE
Explosion-protected empty enclosure GBXE
Boîtier vide GBXE pour atmosphères explosives

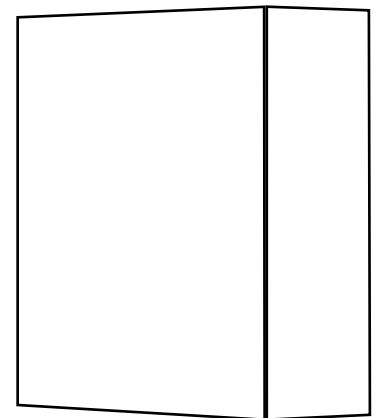

CZ: "Tento návod k použití si můžete vyžádat ve svém mateřském jazyce u příslušného zastoupení společnosti Cooper Crouse-Hinds/CEAG ve vaší zemi."

DK: "Montagevejledningen kan oversættes til andre EU-sprog og rekvireres hos Deres Cooper Crouse-Hinds/CEAG leverandør"

E: "En caso necesario podrá solicitar de su representante Cooper Crouse-Hinds/CEAG estas instrucciones de servicio en otro idioma de la Union Europea"

EST: "Seda kasutusjuhendit oma riigikeeles võite küsida oma riigis asuvasest asjaomasest Cooper Crouse-Hinds/CEAG esindusest."

FIN: "Tarvittaessa tämän käyttöohjeen käännös on saatavissa toisella EU:n kielellä Teidän Cooper Crouse-Hinds/CEAG - edustajaltanne"

GR: *Εάν χρειασθεί, μεταφράση των οδηγιών χρήσεως σε άλλη γλώσσα της ΕΕ, μπορεί να ζητηθεί από τον Αντιπροσωπο της Cooper Crouse-Hinds/CEAG*

H: "A kezelési útmutatót az adott ország nyelvén a Cooper Crouse-Hinds/CEAG cég helyi képviselőtől igényelheti meg."

I: "Se desiderate la traduzione del manuale operativo in un'altra lingua della Comunità Europea potete richiederla al vostro rappresentante Cooper Crouse-Hinds/CEAG"

LT: "Šios naudojimo instrukcijos, išverstos į Jūsų gimtąją kalbą, galite pareikalauti atsakingoje "Cooper Crouse-Hinds/CEAG" atstovybėje savo šalyje."

LV: "Šo ekspluatācijas instrukciju valsts valodā varat pieprasīt jūsu valsts atbildīgajā Cooper Crouse-Hinds/CEAG pārstāvniecībā."

M: "Jistghu jitolbu dan il-manwal fil-lingwa nazzjonali taghhom minghand ir-rapprezentant ta' Cooper Crouse Hinds/CEAG f'pajjizhom."

NL: "Indien noodzakelijk kan de vertaling van deze gebruiksinstructie in een andere EU-taal worden opgevraagd bij Uw Cooper Crouse-Hinds/CEAG - vertegenwoordiging"

P: "Se for necessária a tradução destas instruções de operação para outro idioma da União Europeia, pode solicita-la junto do seu representante Cooper Crouse-Hinds/CEAG"

PL: "Niniejszą instrukcję obsługi w odpowiedniej wersji językowej można zamówić w przedstawicielstwie firmy Cooper-Crouse-Hinds/CEAG na dany kraj."

S: "En översättning av denna montage- och skötselinstruktion till annat EU - språk kan vid behov beställas från Er Cooper Crouse-Hinds/CEAG- representant"

SK: "Tento návod na obsluhu Vám vo Vašom rodnom jazyku poskytne zastúpenie spoločnosti Cooper Crouse-Hinds/CEAG vo Vašej krajine."

SLO: "Navodila za uporabo v Vašem jeziku lahko zahtevate pri pristojnem zastopništvu podjetja Cooper Crouse-Hinds/CEAG v Vaši državi."

RUS: "При необходимости, вы можете запрашивать перевод данного руководства на другом языке ЕС или на русском от вашего Cooper Crouse-Хиндс / CEAG - представителей."

GHG 760 7001 P0001 D/GB/F (-)

Inhalt:		Contents:		Contenu:	
Maßzeichnung	3	Dimension drawing	3	Schéma d'dimensions	3
Montagehinweise		Mounting instruction		Instructions de montage	
Erdungsanschluss	3	Earthing stud bolt	3	Boulon de mise à la terre	3
1 Technische Angaben	4	1 Technical data	7	1 Caractéristiques techniques	14
2 Legende	4	2 Legende	7	2 Legende	15
2.1 Sicherheitshinweise	4	2.1 Safety instructions	7	2.1 Consignes de sécurité	15
3 Normenkonformität	5	3 Conformity with standards	8	3 Conformité aux normes	15
4 Verwendungsbereich	5	4 Field of application	8	4 Domaine d'utilisation	15
5 Verwendung / Eigenschaften	5	5 Application / Properties	8	5 Utilisation/propriétés	16
6 Installation	5	6 Installation	8	6 Installation	16
7 Instandhaltung /Wartung	6	7 Maintenance / Servicing	9	7 Entretien / Maintenance	18
8 Reparatur / Instandsetzung / Änderung	6	8 Repairs / Overhaul / Modifications	9	8 Réparations / Remise en état / Modifications	18
9 Entsorgung /Wiederverwertung	6	9 Disposal/Recycling	9	9 Évacuation des déchets / Recyclage	18
10 Zubehör / Ersatzteile	6	10 Accessories / Spare parts	9	10 Tableau de charge	19
Konformitätsbescheinigung separat beigelegt.		Attestation of conformity, enclosed separately.		Attestation de conformité, jointe séparément.	

Maßzeichnung

Maßangaben in mm

X = Befestigungsmaße

Fig. 1

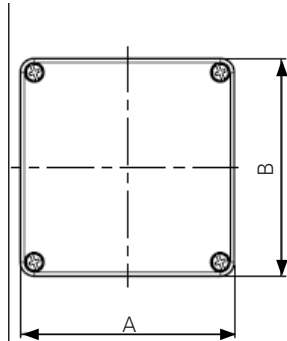

Dimension drawing

Dimensions in mm

X = fixing dimensions



Schéma d'dimensions

Dimensions en mm

X = dimensions de fixation

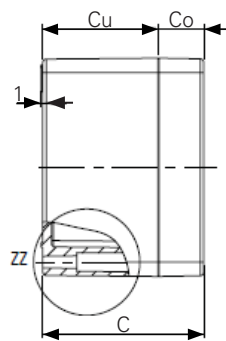
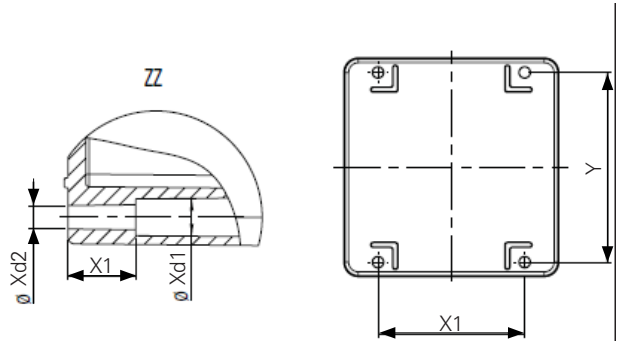

Katalognummer / Catalog number / numéro de catalogue	A	B	C	Cu	Co	X	Y	Gewicht / Weight / Poids (g)
	(mm)	(mm)	(mm)	(mm)	(mm)	(mm)	(mm)	
GBX E 121209	122	120	90	65	25	106	82	543.5
GBX E 221209	220	120	90	65	25	204	82	811
GBX E 161609	160	160	90	70	20	140	110	959
GBX E 261609	260	160	90	70	20	240	110	1342
GBX E 361609	360	160	90	70	20	340	110	1727
GBX E 252512	255	250	120	95	25	235	200	2132
GBX E 402512	400	250	120	95	25	380	200	2971
GBX E 404012	400	405	120	95	25	380	355	4263

1 Technische Angaben

1.1 Leergehäuse

EU-Baumusterprüfbescheinigung:	TÜV 18 ATEX 8239U
Gerätekenzeichnung nach 2014/34/EU	
EN 60079-0	⊕ II 2 G
	Ex e IIC Gb
	⊕ II 2 D
	Ex tb IIIC Db
IECEx Konformitätsbescheinigung:	IECEx TUR 18.0033U
Gerätekenzeichnung	
IEC60079-0	Ex e IIC Gb
	Ex tb IIIC Db
Einsatztemperaturbereich:	-50 °C ... +100 °C
Zul. Lagertemperatur in Originalverpackung:	-50 °C ... +100 °C
Schlagfestigkeit nach IEC/EN 60079-0:	7 J
Schutzart nach EN/IEC 60529:	IP66 (Listenausführung)
Schutzklasse nach EN/IEC 61140:	II
Gehäusematerial:	GRP (Glass fiber reinforced plastics / Glasfaserverstärkte Kunststoffe)
Gehäusefarbe:	schwarz(vergleichbar RAL 9011)
Prüfdrehmomente:	
Deckelschrauben: M4	1- 2 Nm
M6	2- 4 Nm

2 Legende



Warnung

Dieses Symbol warnt von einer **ernsten Gefahr**. Diese Warnung nicht zu beobachten kann **Tod** oder die **Zerstörung** von Einrichtungen zur Folge haben.



Achtung

Dieses Symbol warnt von einem **möglichen Ausfall**. Wird diese Warnung nicht beobachtet kann den **Gesamtausfall** der Vorrichtung oder des Systems oder des Betriebes erfolgen, an die es angeschlossen wird.



Hinweis

Dieses Symbol hebt wichtige Informationen hervor.

2.1 Sicherheitshinweise



Zielgruppe dieser Anleitung sind **Elektrofachkräfte** und **qualifizierte, unterwiesene Personen** in Anlehnung an die **EN/IEC 60079-14** und **Projektierungs- Entwicklungsfachkräfte** in Anlehnung an die **EN/IEC 60079-0**.

Die Anforderungen der **EN/IEC 60079-31**, u.a. in Bezug auf **übermäßige Staubablagerungen** und **Temperatur**, sind vom Anwender zu beachten.

Diese Leergehäuse GBXE dürfen ohne **komplette Bescheinigung** nicht im **Ex-Bereich** eingesetzt werden. Sie sind auch **komplett Bescheinigt** nicht für den Einsatz in **Zone 0** und **Zone 20** geeignet.

Die Leergehäuse GBXE müssen nach **erfolgter Bestückung** von einer **Prüfstelle** oder zur **Prüfung berechtigter Personen** geprüft und **komplett Bescheinigt** werden.

Sie sind **bestimmungsgemäß** in **unbeschädigtem** und **einwandfreiem** Zustand zu betreiben.

Nach der **Installation** nicht **demontieren**, außer für **gelegentliche** **Wartungsarbeiten**.

Die Leergehäuse GBXE dürfen nur verwendet werden, wenn die **Temperatur** an den **Kabel- und Leitungseinführungen (KLE)** zwischen **- 50 °C ... +100 °C** liegt.

Vor Inbetriebnahme muss das Betriebsmittel entsprechend der im Abschnitt 6 genannten Anweisung geprüft werden.

Beachten Sie die nationalen Sicherheits- und Unfallverhütungsvorschriften und die nachfolgenden Sicherheitshinweise in dieser Betriebsanleitung, die wie dieser Text in Kursivschrift gefasst sind!

3 Normenkonformität

Die Leergehäuse entsprechen den aufgeführten Normen, in der separat beigelegten Konformitätsbescheinigung.

Verweise auf Normen und Richtlinien in dieser Betriebsanleitung beziehen sich immer auf die aktuelle Version. Zusätzliche Ergänzungen (z.B. Jahreszahlangaben) sind zu beachten.

4 Verwendungsbereich

Die nach der Prüfung durch eine Prüfstelle/berechtigter Person, komplett bescheinigten Leergehäuse sind für den Einsatz in explosionsgefährdeten Bereichen der Zone 1 2 und Zone 21, 22 gemäß EN/IEC 60079-10-1 und EN/IEC 60079-10-2 geeignet.

Die eingesetzten Gehäusematerialien einschließlich der außenliegenden Metallteile bestehen aus hochwertigen Werkstoffen, die einen anwendungsgerechten Korrosionsschutz und Chemikalienresistenz in „normaler Industrielatmosphäre“ gewährleisten:

- GRP

Bei einem Einsatz in extrem aggressiver Atmosphäre, können Sie zusätzliche Informationen über die Chemikalienbeständigkeit der eingesetzten Kunststoffe, bei Ihrer zuständigen EATON / Cooper Crouse-Hinds GmbH Niederlassung erfragen.

5 Verwendung / Eigenschaften

Die nach der Prüfung durch eine Prüfstelle/berechtigte Person, komplett bescheinigten Leergehäuse dienen zum Verteilen von elektrischer Energie, z.B. Lichtstromkreise, Heizstromkreise, Steuerstromkreise, usw..

Umgebungstemperatur siehe technische Daten.

Das Leergehäuse GBXE kann für die Montage von elektrischen und mechanischen Komponenten verwendet werden.

Das Leergehäuse GBXE besteht aus hochwertigem glasfaserverstärktem Polyester mit Graphitzusatz. Deckel und Unterteil sind mit unverlierbaren Edelstahlschrauben verschraubt.

Ein Nut-Feder-System mit eingelegter Dichtungsschnur zwischen Deckel und Boden gewährleistet eine hohe Schutzart (siehe technische Daten).

⚠ Andere als die beschriebenen Anwendungen sind ohne schriftliche Erklärung der Fa. EATON / Cooper Crouse-Hinds GmbH nicht zulässig.

⚠ Die Verantwortung hinsichtlich bestimmungsgemäßer Verwendung der GBXE unter Bezugnahme der in der Anlage vorhandenen Rahmenbedingungen (s. technische Daten) liegt allein beim Betreiber.



• Beim Betrieb sind die in der Betriebsanleitung unter Punkt 7 genannten Anweisungen zu beachten.

Das Produkt ist durch Patente geschützt. Weitere Hinweise hierzu erhalten Sie bei Ihrer EATON / Cooper Crouse-Hinds GmbH Vertretung.

6 Installation

Für das Errichten / Betreiben sind die relevanten nationalen Vorschriften (z.B. BetrSichV, Gerätesicherheitsgesetz für Deutschland) sowie die allgemein anerkannten Regeln der Technik maßgebend.

Die Montage des Gehäuses erfolgt durch die außerhalb des Dichtraumes liegenden Schraubenkanäle.

⚠ Bei der Bearbeitung der Gehäuse ist darauf zu achten, dass zwischen den einzelnen Bohrungen und von der Dichtkante des Gehäuses ein geeigneter Mindestabstand eingehalten wird, damit das Gehäuse den Anforderungen einer Schlagprüfung standhalten kann.

Der Mindestabstand ist abhängig von den geometrischen Abmessungen der Einbauteile; ein längerer Hebel erfordert eine Vergrößerung des Mindestabstandes und muss entsprechend festgelegt werden.

Bei Gehäusen, die im Freien aufgestellt werden müssen, kann es erforderlich sein, Maßnahmen zu ergreifen, um den bestimmungsgemäßen Betrieb sicherzustellen. Dazu gehören z.B. Dächer als Regenschutz oder Außengehäuse mit ausreichender Schutzart.

⚠ Die Gehäuse sind horizontal an der Wand oder an den horizontalen Flächen anzubringen.

Die gewählte Schraube muss der Befestigungsöffnung angepasst sein (siehe Maßbild) und sie darf die Öffnung nicht beschädigen (z.B. Verwendung einer Unterlegscheibe).

⚠ Bei übermäßigem Anziehen der Befestigungsschrauben kann das Betriebsmittel beschädigt werden.

6.1 Elektrischer Anschluss



Der elektrische Anschluss muss durch eine Elektrofachkraft nach IEC/EN 60079-14 erfolgen.

6.2 Kabel- und Leitungseinführungen (KLE)

Der Mindestabstand der Bohrungen ist gemäß Tabelle, Bohrraum für Kabelverschraubungen und Verschlussstopfen einzuhalten. Hierzu bitte EATON / Cooper Crouse-Hinds GmbH kontaktieren.

⚠ Alle Kabeleinführungen und Blindverschraubungen müssen für die Schutzarten "e" und "tb" zertifiziert sein und mindestens die Schutzart IP 66 erfüllen.

Alle nicht benutzten Gehäuseöffnungen müssen mit zertifizierten Verschlussstopfen der Schutzarten "e" und "tb" verschlossen werden und mindestens die Schutzart IP 66 erfüllen.

Die Eignung aller Verschlussstopfen und KLEs sollte vor der Inbetriebnahme überprüft werden.

⚠ Bei Einführungen mit parallelen Gewinden müssen Kabelverschraubungen, Verschlussstopfen und eine zusätzliche Dichtung verwendet werden.

6.3 Schließen des Gerätes

⚠ Alle Fremdkörper sind aus dem Gerät zu entfernen.

Gehäusedeckel auf dem Unterteil ausrichten.

Die Gehäuseschrauben anschrauben und diagonal anziehen (Prüfdrehmoment siehe Technische Daten).

6.4 Inbetriebnahme

Vor Inbetriebnahme des Betriebsmittels sind die in den einzelnen nationalen Bestimmungen genannten Prüfungen durchzuführen.

Außerdem ist vor der Inbetriebnahme die korrekte Funktion und Installation des Betriebsmittels in Übereinstimmung mit dieser Betriebsanleitung und anderen anwendbaren Bestimmungen zu überprüfen.

Elektrische Anlagen müssen vor der ersten Inbetriebnahme und regelmäßig in bestimmten Zeitabständen von einem qualifizierten Fachmann überprüft werden.

⚠ Unsachgemäße Installation und Betrieb kann zum Verlust der Garantie führen.

7 Instandhaltung / Wartung

⚠ Die für die Wartung / Instandhaltung von elektrischen Betriebsmitteln in explosionsgefährdeten Bereichen geltenden nationalen Bestimmungen sind einzuhalten EN/IEC 60079-17.

Vor dem Öffnen des Gehäuses sicherstellen, dass das Gehäuse von der Spannung getrennt ist, oder entsprechenden Schutzmaßnahmen treffen.

Bei eigensicheren Stromkreisen ist das Arbeiten unter Spannung zulässig.

Die erforderlichen Wartungsintervalle sind anwendungsspezifisch und daher in Abhängigkeit von den Einsatzbedingungen vom Betreiber festzulegen.

Im Rahmen der Wartung sind vor allem die Teile, von denen die Zündschutzart abhängt, zu prüfen (z.B. Unversehrtheit und Dichtheit des Gehäuses).

Sollte bei einer Wartung festgestellt werden, dass Instandsetzungsarbeiten erforderlich sind, ist Abschnitt 8 dieser Betriebsanleitung zu beachten.

8 Reparatur / Instandsetzung / Änderung

Instandsetzungsarbeiten / Reparaturen dürfen nur unter Verwendung von EATON / Cooper Crouse-Hinds GmbH Originalersatzteilen vorgenommen werden.

⚠ Reparaturen, die den Explosionsschutz betreffen, dürfen nur von EATON / Cooper Crouse-Hinds GmbH oder einer qualifizierten Elektrofachkraft in Übereinstimmung mit national geltenden Regeln durchgeführt werden (EN/IEC 60079-19).

⚠ Für Austausch und Reparatur dürfen nur Originalteile von EATON / Cooper Crouse-Hinds GmbH verwendet werden.

Umbauten oder Änderungen am Betriebsmittel die den Explosionsschutz betreffen sind nicht gestattet.

9 Entsorgung / Wiederverwertung

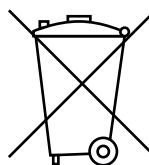

Bei der Entsorgung des Betriebsmittels sind die jeweils geltenden nationalen Abfallbeseitigungsvorschriften zu beachten.

Zusätzliche Informationen zur Entsorgung des Produktes können Sie bei Ihrer zuständigen EATON / Cooper Crouse-Hinds GmbH Niederlassung erfragen.



Programmänderungen und -ergänzungen sind vorbehalten.

10 Zubehör / Ersatzteile

Zubehör / Ersatzteile finden Sie im EATON / Cooper Crouse-Hinds GmbH Katalog

1 Technical data

1.1 Empty enclosure

EU type examination certificate:	TÜV 18 ATEX 8239U		
Marking acc. to 2014/34/EU and standard:	EN 60079-0		
		II 2 G	Ex e IIC Gb
		II 2 D	Ex tb IIIC Db
IEC Ex type examination certificate	IECEX TUR 18.0033U		
Marking:	IEC60079-0		
			Ex e IIC Gb
			Ex tb IIIC Db
Perm. service temperature:	-50 °C	...	+100 °C
Perm. storage temperature in original packing:	-50 °C	...	+100 °C
Impact resistance acc. to IEC/EN 60079-0:	7 J		
Protection category acc. to IEC/EN 60529:	IP66 (catalogue version)		
Insulation class acc. to IEC/EN 61140:	II		
Enclosure material:	GRP (Glass fiber reinforced plastics)		
Enclosure color:	Black (Similar to RAL 9011)		
Test torques:			
Cover screws:	M4	1 - 2	Nm
	M6	2 - 4	Nm

2 Legende



Warning

This symbol warns of a serious hazard. Failure to observe this warning may result in death or the destruction of property.



Attention:

This symbol indicates a possible failure. Ignoring this warning can lead to the total failure of the device, system or operation to which it is connected.



Note:

This symbol stresses important information.

2.1 Safety instructions



The operations shall be carried out by qualified, instructed electricians or qualified personnel according to IEC/EN 60079-14 and engineering/development specialists according to IEC/EN 60079-0.

The requirements of the IEC/EN 60079-31 regarding excessive dust deposits and temperature to be considered from the user.

These empty enclosures GBXE may not be used in hazardous areas without full certification. Even if they are fully certified, they are not suitable for use in Zone 0 and Zone 20.

After apparatus/terminals have been installed in the empty enclosure, it shall be tested and fully certified by a testing authority or authorized person.

They shall be used for their intended purpose and in perfect and clean condition.

Once Installed do not dismantle except for occasional inspection.

The empty enclosures GBXE shall only be used where temperature at the point of entry is between (- 50 °C to +100 °C).

Prior to being put into operation, the apparatus shall be checked in accordance with the instructions as per section 6.

The national safety rules and regulations for the prevention of accidents, as well as the safety instructions included in these operating instructions, that, like this text, are set in italics, shall be observed!

3 Conformity with standards

They are conform to the standards specified in the attestation of conformity, enclosed separately.

References to standards and directives in these operating instructions always relate to the latest version. Other additions (e.g. details relating to the year) shall be observed.

4 Field of application

Fully certified empty enclosures that have been tested by a testing authority or authorized person are suited for use in hazardous areas in Zone 1, 2 and Zone 21, 22 in accordance with IEC/EN60079-10-1 and IEC/EN60079-10-2.

The enclosure materials used, including any external metal parts, are high quality materials which ensure a corrosion protection and resistance to chemical substances corresponding to the requirements in a "normal industrial atmosphere":

- GRP

In case of use in an extremely aggressive atmosphere, you can obtain information concerning the chemical resistance of the materials used from your Cooper Crouse-Hinds branch.

5 Application / Properties

The empty enclosures GBXE have been fully certified by a testing station/ authorized individual after inspection are used, within the limitations of the permissible power loss, to distribute electrical energy, e.g. for lighting, heating and control circuits, etc..

Service temperature see technical data.

The empty enclosure GBXE may be used for fitting electrical and mechanical components.

The empty enclosure GBXE consists of high-quality Glass Reinforced Polyester with graphite added . Lid and base are screwed together with stainless steel captive screws.

A groove and tongue system with inserted sealing cord between the lid and base assures the high protection class (see technical data).

⚠ Applications other than those described are not permitted without Cooper Crouse-Hinds's / EATON prior written consent.

⚠ The user alone is responsible for the appropriate use of this empty enclosure GBXE in consideration of the basic conditions existing at the plant (see technical data).

! The instructions stated in section 7 of the operating instructions shall be observed during operation.

The product is protected by patents. For more information, please contact your local EATON / Cooper Crouse-Hinds GmbH representative.

6 Installation

For the mounting and operation, the respective national regulations as well as the general rules of engineering will have to be observed (IEC/EN 60079-14).

The enclosure is mounted through the screw channels lying outside the sealing space.

⚠ When processing the enclosures, attention must be paid to ensuring that there is suitable minimum spacing between individual boreholes and from the sealing edge of the enclosure so that the enclosure with the fittings will be able to withstand an impact test.

The minimum spacing depends on the geometrical dimensions of the built-in components; a longer lever will require an increase in the minimum spacing and accordingly must be determined specifically.

In the case of enclosures that have to be set up outside, it may be necessary to take measures to ensure that operation is in accordance with the intended use. This would include, for example, roofs as protection against rain or outer housings with an adequate protection class.

⚠ Enclosures shall be mounted horizontally over the wall or on the horizontal surfaces.

The chosen screw shall match the fastening hole (see dimensional drawing) and it must not damage the hole (e. g. use of a washer).

⚠ If the screws are overtightened, the apparatus can be damaged.

6.1 Electrical connection

STOP The electrical connection may only be carried out by skilled staff accordance to IEC/EN 600479-14.

6.2 Cable Entry

The minimum distance of the drillings is to be kept in accordance with the table, drilling space for cable glands and stopping plugs.
Please contact EATON / Cooper Crouse-Hinds GmbH

⚠ All cable entry devices and blanking elements must be certified for protection types 'e' and 'tb' and must have a minimum IP 66 rating.

All unused device openings must be fitted with a certified close-up plug of protection types 'e' and 'tb' and must have a minimum IP 66 rating

The suitability of all entries should be considered in the end use application.

⚠ For entries with parallel threads, cable glands, stop plugs must be used along with additional seal or gasket.

6.3 Closing the device

! Any foreign matter shall be removed from the apparatus.

Align the cover with the base.

Screw in the enclosure screws and tighten them diagonally (test torque see technical data).

6.4 Taking into operation

Prior to taking the apparatus into operation, the tests specified in the relevant national regulations will have to be carried out.

Apart from that, the correct functioning and installation of the enclosure / equipment in accordance with these operating instructions and other applicable regulations will have to be checked.

Electric plants must be examined by a qualified specialist before first commissioning and regularly at specific intervals.

⚠ Incorrect installation and use can invalidate the guarantee.

7 Maintenance / Servicing

The relevant national regulations which apply to the maintenance/ repair of electrical apparatus in explosive atmospheres, will have to be observed (IEC/EN 60079-17).

Before opening the enclosure make sure that the equipment is disconnected from the voltage, or take the appropriate protective measures.

In case of intrinsically safe circuits, working is permitted while voltage applies.

The required maintenance intervals depend on the specific application and will therefore have to be determined by the user dependent on the conditions of use.

When servicing the apparatus, particularly those parts that are decisive for the type of protection against explosion, will have to be checked (e.g. intactness and tightness of the enclosure, efficacy of the gaskets and the cable entries).

If during servicing, repairs prove to be necessary, section 8 of these operating instructions will have to be observed.

8 Repairs / Overhaul / Modifications

Overhaul and repairs may only be carried out with genuine EATON / Cooper Crouse-Hinds GmbH spare parts.

⚠ Repairs may only be carried out by EATON / Cooper Crouse-Hinds GmbH or a qualified electrician (Competent person) in compliance with the applicable national rules (IEC/EN 60079-19).

⚠ For replacement and repair only original parts from EATON / Cooper Crouse-Hinds GmbH may be used.

Modifications to the apparatus or changes of its design are not permitted, except for the mounting of additional cable entries and the installation of supply terminals in accordance with the approval of the apparatus.

9 Disposal/Recycling

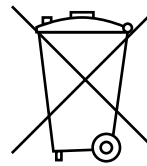

When the apparatus is disposed of, the respective national regulations on waste disposal will have to be observed.

In case of disposal you can obtain additional information from your EATON / Cooper Crouse-Hinds GmbH branch.



Subject to modifications or supplement of the product range.

10 Accessories / Spare parts

For accessories and spare parts, see EATON / Cooper Crouse-Hinds GmbH catalogue.

1 Caractéristiques techniques

1.1 Boîtier vide

Attestation d'examen CE:	TÜV 18 ATEX 8239U
Marquage selon 2014/34/UE et directive:	
EN 60079-0	 II 2 G Ex e IIC Gb
	 II 2 D Ex tb IIIC Db
IECEX Certificat de Conformité:	IECEX TUR 18.0033U
Marquage selon:	
IEC60079-0	Ex e IIC Gb Ex tb IIIC Db
Température fonctionnement admissible:	-50 °C ... +100 °C
Temp. de stockage dans l'emballage d'origine:	-50 °C ... +100 °C
Impact resistance acc. to IEC/EN 60079-0:	7 J
Indice de protection selon CEI/EN 60529:	IP66 (Versions standard)
Classe d'isolation selon CEI/EN 61140:	II
Matériaux de l'enveloppe:	GRP (polyester renforcé en fibre de verre)
Enclosure color:	noir (comparable à RAL 9011)
Couples de serrage testés:	
Vis du couvercle M4	1- 2 Nm
M6	2- 4 Nm

2 Légende



Avertissement

Ce symbole avertit d'un risque grave. Cet avertissement peut pas observer la mort ou la destruction des installations ont abouti.



Attention

Ce symbole met en garde contre un éventuel échec. Si cet avertissement est pas observé l'échec total de l'appareil ou système ou l'opération peut avoir lieu, à laquelle il est connecté.



Référence

Ce symbole met en évidence des informations importantes.

2.1 Consignes de sécurité



Pour le personnel électricien qualifié et le personnel instruit suivant la réglementation légale, y compris les normes respectives ainsi que, le cas échéant, CEI/EN 60079-14 pour appareils électriques utilisables en atmosphère explosive et ingénierie / développement-professionnels, conformément aux CEI/EN 60079-0.

Les exigences des CEI/EN 60079-31 en ce qui concerne des dépôts de poussière démesurés et une température doivent être considérées par l'utilisateur.

Ces enveloppes GBXE ne doivent pas être utilisées en atmosphère explosive sans attestation complète. Même avec attestation complète, elles ne sont pas conçues pour l'utilisation en zone 0 ou en zone 20.

Après l'assemblage, les enveloppes doivent être contrôlées par un organisme de contrôle ou par un personnel autorisé à effectuer le contrôle et recevoir une attestation complète.

Seuls des boîtier vide intacts et sans défaut de fabrication devront être employés pour la fonction qui leur est dévolue.

Once Installed do not dismantle except for occasional inspection.

The empty enclosures GBXE shall only be used where temperature at the point of entry is between (- 50 °C to +100 °C).

Avant toute mise en service, il est nécessaire de contrôler le matériel selon les instructions données au point 6.

Respectez les prescriptions nationales de sécurité et de prévoyance contre les accidents ainsi que les consignes de sécurité de ce mode d'emploi en italique comme ce texte.

3 Conformité aux normes

Les enveloppes à jonction sont conformes aux normes reprises dans la Attestation de conformité.

References to standards and directives in these operating instructions always relate to the latest version. Other additions (e.g. details relating to the year) shall be observed.

4 Domaine d'utilisation

Les enveloppes contrôlées par un organisme de contrôle ou par un personnel autorisé à effectuer le contrôle et pourvues d'une attestation complète ont été conçues pour l'utilisation dans des atmosphères explosives de zone 1, 2 et de zone 21, 22 CEI/EN 60079-10-1 et CEI/EN 60079-10-2.

Les matériaux utilisés pour le boîtier et les pièces métalliques extérieures sont de haute qualité et garantissent une protection anticorrosion et une résistance aux produits chimiques adaptées à une « atmosphère industrielle normale »

- GRP

En cas d'utilisation dans une atmosphère extrêmement agressive, vous pouvez obtenir des informations supplémentaires sur la résistance aux produits chimiques des plastiques utilisés auprès de la filiale Cooper Crouse Hinds compétente.

5 Utilisation/propriétés

Les enveloppes GBXE contrôlées par un organisme de contrôle ou par un personnel autorisé à effectuer le contrôle et pourvues d'une attestation complète servent à la distribution d'énergie électrique p.e. des circuits d'éclairage, des circuits de chauffage, des circuits de commande, des circuits à sécurité intrinsèque etc. (quant à la classe de température, le groupe d'explosion et la température ambiante admissible, voir les caractéristiques techniques).

Température de fonctionnement admissible, voir les caractéristiques techniques.

Le boîtier vide GBXE peut être utilisé pour le montage de composants électriques et mécaniques.

Le boîtier vide GBXE est constitué d'un polyester renforcé de verre de haute qualité avec ajout de graphite. Le couvercle et la base sont vissés ensemble avec des vis imperdables en acier inoxydable.

Un système de rainure et languette avec cordon d'étanchéité inséré entre le couvercle et la base assure une haute classe de protection (voir caractéristiques techniques).

⚠ Toute utilisation autre que celle décrite ci-dessus est interdite, sauf accord écrit de Cooper Crouse-Hinds / EATON.

⚠ Seul l'utilisateur est responsable de l'emploi comme prévu de cette enveloppe GBXE, en tenant compte des conditions générales existant dans l'établissement (voir Caractéristiques techniques).

! Pour l'utilisation, respecter les instructions décrites au point 7 du mode d'emploi.

Le produit est protégé par des brevets. Pour plus d'informations, s'il vous plaît contacter votre représentant Cooper Crouse-Hinds / EATON local.

6 Installation

Pour l'installation de ces appareils, la réglementation nationale en vigueur (en Allemagne par ex. Betr.Si.V réglementation de sécurité des appareils, ainsi que les règles de la technique généralement reconnues devront être respectées (CEI/EN 60079-14).

Le boîtier est monté à travers les canaux de vis situés à l'extérieur de l'espace d'étanchéité.

⚠ Lors de l'usinage des boîtiers, il faut veiller à ce qu'il y ait un espacement minimal adéquat entre les différents trous de forage et par rapport au bord d'étanchéité du boîtier afin que le boîtier avec les raccords puisse résister à un essai de choc.

L'espacement minimum dépend des dimensions géométriques des composants intégrés ; un levier plus long nécessitera une augmentation de l'espacement minimum et doit donc être déterminé spécifiquement.

Dans le cas d'enceintes qui doivent être installées à l'extérieur, il peut être nécessaire de prendre des mesures pour s'assurer que le fonctionnement est conforme à l'utilisation prévue. Il peut s'agir, par exemple, de toitures comme protection contre la pluie ou de boîtiers extérieurs avec une classe de protection adéquate.

⚠ Les enceintes doivent être montées horizontalement au-dessus du mur ou sur les surfaces horizontales.

La vis choisie doit correspondre à l'orifice de fixation (voir plan coté) sans l'endommager (p. ex. utilisation d'une rondelle).

⚠ Le matériel peut être endommagé en cas de serrage excessif des vis de fixation.

6.1 Raccordement électrique

STOP Le raccordement électrique doit être effectué par un électricien qualifié selon la norme CEI/EN 60079-14.

6.2 Passe-câbles

La distance minimale des perçages doit être respectée conformément au tableau, l'espace de perçage pour les presse-étoupes et les bouchons d'obturation doit être respecté.

Veuillez contacter EATON / Cooper Crouse-Hinds GmbH

⚠ Tous les dispositifs d'entrée de câble et les éléments d'obturation doivent être certifiés pour les types de protection 'e' et 'tb' et doivent avoir un indice de protection IP 66 minimum.

Toutes les ouvertures non utilisées de l'appareil doivent être munies d'un bouchon de fermeture certifié de type de protection 'e' et 'tb' et doivent avoir un indice de protection IP 66 minimum.

La pertinence de toutes les entrées doit être prise en compte dans l'application d'utilisation finale.

⚠ Pour les entrées avec filetage parallèle, les presse-étoupes, les bouchons d'arrêt doivent être utilisés avec un joint d'étanchéité supplémentaire.

6.3 Fermeture de l'appareil

! Tout corps étranger doit être ôté de l'appareil.

Aligner le couvercle avec le fond du boîtier.

Vissez les vis du couvercle et serrez les en diagonale (voir couples de serrage dans les caractéristiques techniques).

6.4 Mise en service

Avant la mise en service du produit, les tests mentionnés dans les spécifications nationales sont à effectuer.

Le bon fonctionnement et la conformité de l'installation du matériel et équipement au présent mode d'emploi, ainsi que d'autres dispositions applicables doivent également être contrôlés avant la mise en service.

Electric plants must be examined by a qualified specialist before first commissioning and regularly at specific intervals.

⚠ L'installation et l'utilisation non conformes entraînent la nullité de la garantie.

7 Maintenance/Entretien

La réglementation nationale en vigueur pour le maintien et l'entretien du matériel électrique pour atmosphère explosive doit être respectée. (en Allemagne par ex. CEI/EN 60079-17).

Avant d'ouvrir l'enveloppe, débrancher l'appareil de la tension ou prendre des mesures préventives appropriées.

In case of intrinsically safe circuits, working is permitted while voltage applies.

Les intervalles d'entretien sont spécifiques aux applications et sont donc déterminées en fonction des conditions d'utilisation.

Lors de l'entretien des appareils et surtout des composants qui sont essentiels à la protection contre l'explosion, devront être vérifiés (par ex. intégrité des composants antidéflagrants, de l'enveloppe, des joints d'étanchéité et des entrées de câble).

Si des travaux de remise en état sont jugés nécessaires, on se reportera au chapitre 8 de ce mode d'emploi.

8 Réparations / Remise en état / Modification

Des réparations ne doivent être exécutées qu'à l'aide des pièces de rechange d'origine EATON / Cooper Crouse-Hinds GmbH.

⚠ Des réparations qui portent sur la protection contre l'explosion, ne devront être exécutées que par EATON / Cooper Crouse-Hinds GmbH ou par un électricien qualifié en conformité avec la réglementation nationale en vigueur (CEI/EN 60079-19).

⚠ Des réparations ne doivent être exécutées qu'à l'aide de pièces de rechange d'origine COOPER CROUSE-HINDS / EATON.

Des réparations qui portent sur la protection contre l'explosion, ne devront être exécutées que par COOPER CROUSE-HINDS / EATON ou par un électricien qualifié en conformité avec la réglementation nationale en vigueur (CEI/EN 60079-19).

9 Disposal/Recycling

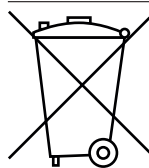

Lors de l'évacuation de ce matériel électrique, la réglementation nationale respective en vigueur devra être respectée.

En cas d'élimination, vous pouvez obtenir des informations supplémentaires auprès de votre branche Cooper Crouse-Hinds / EATON.

Sous réserve de modification ou de supplément de cette série de produits.

10 Accessories / Spare parts

For accessories and spare parts, see EATON / Cooper Crouse-Hinds GmbH catalogue.

Eaton is dedicated to ensuring that reliable, efficient and safe power is available when it's needed most. With unparalleled knowledge of electrical power management across industries, experts at Eaton deliver customized, integrated solutions to solve our customers' most critical challenges.

Our focus is on delivering the right solution for the application. But, decision makers demand more than just innovative products. They turn to Eaton for an unwavering commitment to personal support that makes customer success a top priority. For more information, visit

www.eaton.com/electrical

Changes to the products, to the information contained in this document, and to prices are reserved; so are errors and omissions. Only order confirmations and technical documentation by Eaton is binding. Photos and pictures also do not warrant a specific layout or functionality. Their use in whatever form is subject to prior approval by Eaton. The same applies to Trademarks (especially Eaton, Moeller, and Cutler-Hammer). The Terms and Conditions of Eaton apply, as referenced on Eaton Internet pages and Eaton order confirmations.

Eaton is a registered trademark.

All trademarks are property of their respective owners.

Cooper Crouse-Hinds GmbH
Neuer Weg-Nord 49
69412 Eberbach
E-Mail: Info-Ex@Eaton.com
www.crouse-hinds.de

© 2019 Eaton
All Rights Reserved
Printed in Germany
Publication No.
GHG 760 7001 P0001 / (-) /
Auflage / 19.19 / MS