

ROYALTEC



- Building
- Oil & Gas
- Transport
- Data Center
- Heliport
- Telecommunications

SINGLE SOURCE FOR
YOUR NEEDS



www.royaltec.com



SINGLE SOURCE FOR
YOUR NEEDS

BUSINESS PERFORMANCE

กว่า 30 ปีแล้วที่บริษัท รอยัลเทค อินเตอร์เนชั่นแนล จำกัด ได้เติบโตอย่างมั่นคงจากธุรกิจขนาดเล็กในอดีตก้าวขึ้นสู่การเป็นองค์กรที่เต็มเปี่ยมไปด้วยศักยภาพ สามารถจัดหาจัดจำหน่ายผลิตภัณฑ์อุปกรณ์ระบบไฟฟ้าและการสื่อสารอย่างครบครันพร้อมมอบการบริการรูปแบบครบวงจร เพราะเราคิดอยู่เสมอว่าลูกค้าคือ พันธมิตรที่มีเป้าหมายแห่งความสำเร็จร่วมกัน ทั้งนี้บริษัทได้คัดสรรนวัตกรรมตลอดจนเทคโนโลยีที่ดีที่สุดจากเหล่าผู้ผลิตชั้นนำของโลกไว้อย่างมากมายผ่านการนำเสนอของทีมงานผู้เชี่ยวชาญที่สามารถช่วยคิด วิเคราะห์ ออกแบบ พร้อมค้นหาโซลูชันการใช้งานให้เกิดความเหมาะสมและความคุ้มค่า เราพร้อมแล้วที่จะร่วมเป็นส่วนหนึ่งในการส่งมอบพร้อมสนับสนุนผลิตภัณฑ์ด้านอุปกรณ์ระบบไฟฟ้าและการสื่อสารคุณภาพสูง ให้แก่บริษัท หน่วยงาน องค์กร ทั้งในภาครัฐและเอกชน เพื่อร่วมกันสร้างความสำเร็จที่ยั่งยืนสืบไป

Royaltec International Company Limited's 30 years of experience has expanded the organization from a small business to potent supplier and distributor of electrical and communication system devices today, providing a selection of the best innovation and technology from the world's leading manufacturers in a one stop service. We have a team of experts who help customers materialize their ideas, analyze, and design into the perfect solution. To us, customers are our business partners; your success is our success. Success is proven, as we are trusted from both governmental and private organization customers to find the most value-worthy solution to their demands.



ROYALTEC

OUR SOLUTIONS

เพื่อให้ลูกค้าได้รับประโยชน์สูงสุดในการเลือกใช้ผลิตภัณฑ์ต่างๆ จากทางบริษัท เราจึงสร้างสรรค์การบริการในรูปแบบครบวงจรขึ้นควบคู่ไปกับการให้บริการที่ยอดเยี่ยมจากบุคลากรของเรา ด้วยความมุ่งมั่นที่จะสร้างมูลค่าเพิ่มและความพึงพอใจให้แก่ลูกค้าของเราอย่างสูงสุด

As we understand the value of your time, Royaltec International Co., Ltd. offers an efficient one stop service where excellent services from our staff are available for customers. For your highest convenience, services include;

ให้คำปรึกษา (CONSULTANCY)

ร่วมเป็นส่วนหนึ่งในการวางแผนเพื่อสร้างสิ่งที่ดีที่สุดให้กับลูกค้าของเรา ด้วยทีมบุคลากรที่ผ่านการฝึกอบรมและมีประสบการณ์ในการปฏิบัติงานด้วยทักษะขั้นสูงสามารถให้คำแนะนำ ตลอดจนสามารถประสานงานด้านข้อมูลได้ทุกประเภท
We want to contribute to your success. Our 30 years of experience in the business and experienced staff guarantee helpful consultations and data coordination for your projects.

ออกแบบ (DESIGN)

ร่วมเป็นส่วนหนึ่งในการวางแผนงาน คิด วิเคราะห์ พร้อมออกแบบโซลูชันอันสมบูรณ์ให้ตรงกับความต้องการภายใต้งบประมาณและข้อกำหนดเพื่อสร้างทางเลือกที่ดีที่สุดให้แก่ท่าน
Electrical and communication systems can be complicated. So customers have not to worry as we will help plan, analyze, and design the perfect solution, while strictly complying with your conditions and budget.

ทีมคุณภาพ (QUALITY STAFF)

ร่วมเป็นส่วนหนึ่งในการสร้างความสำเร็จโดยทีมงานมืออาชีพ ผู้มีความรู้ความเชี่ยวชาญ สามารถจัดหาผลิตภัณฑ์ด้านเทคโนโลยีใหม่ในระดับพรีเมียม พร้อมคัดสรรผลิตภัณฑ์ตลอดจนและอุปกรณ์ที่มีความเหมาะสมจากหลากหลายแบรนด์ชั้นนำ
Professional staffs are an important key to success. Once our highly-trained staff pair your project with Royaltec International Co., Ltd.'s selection of the latest technology and products from the world's leading brands, customers can be assured to receive the best outcomes.

บริการอบรม และสัมมนา (TRAINING AND SEMINAR SESSIONS)

ร่วมเป็นส่วนหนึ่งในการมอบความรู้ ความเข้าใจ ผลิตภัณฑ์และเทคโนโลยีในด้านต่างๆ จากเจ้าของผลิตภัณฑ์ เพื่อสร้างมูลค่าเพิ่มให้กับลูกค้า โดยมีการจัดอบรมอย่างสม่ำเสมอ รวมไปถึงการบริการ อบรมทั้งก่อน และหลังการขาย โดยมุ่งเน้นการให้ความรู้เพื่อสร้างความมั่นใจในการใช้งาน ให้บริการโดยทีมบุคลากรผู้ผ่านการอบรมจากเจ้าของผลิตภัณฑ์ในต่างประเทศ
It would be unfavorable if potent products aren't used to their full quality. Because our products are highly efficient, if used with the correct methods by confident hands, the best performance is delivered. To support this, the Company hosts regular training sessions for product and technology introduction. Both before and after sales training sessions are available from Company trainers who have undergone direct training from the overseas manufacturer.

ระบบคลังสินค้า (STOCK INVENTORY & WAREHOUSE)

ร่วมเป็นส่วนหนึ่งด้วยการตอบสนองต่อความต้องการของลูกค้าได้อย่างรวดเร็ว อันเกิดจากระบบบริการคลังสินค้าของเราที่เตรียมผลิตภัณฑ์ไว้พร้อมรองรับทุกความต้องการ โดยมีสต็อกสินค้าที่หลากหลาย จัดเก็บภายในคลังสินค้าที่ได้มาตรฐาน
The Company's brilliant stock inventory systematically stores a variety of goods in a standard environment. Our staff are well-prepared to quickly and efficiently respond to customer orders.

การจัดส่ง (DELIVERY)

ร่วมเป็นส่วนหนึ่งในการจัดส่งที่รวดเร็ว ถึงสถานที่อย่างปลอดภัย ทำให้ลูกค้าสามารถไว้วางใจว่าสินค้าจะถูกจัดส่งถึงมือท่านอย่างรวดเร็ว
As we value your time as one the most valuable resources, partners can be fully assured that products will be punctually, quickly and safely delivered directly to your doorstep.

บริการหลังการขาย (AFTER-SALES SERVICE)

ร่วมเป็นส่วนหนึ่งในการแก้ไขปัญหาเรื่องการใช้งาน การติดตั้งอย่างใกล้ชิด เพื่อสร้างความอุ่นใจให้แก่ลูกค้า พร้อมมอบบริการที่รวดเร็วและมีประสิทธิภาพโดยทีมบุคลากรมืออาชีพ
Our professional staff are more than welcome to install and resolve any usage problems. Our after-sales services are performed quickly and efficiently by professionals for your convenience.

OUR PRODUCTS

บริษัท รอยัลเทค อินเตอร์เนชั่นแนล จำกัด เราคัดสรรผลิตภัณฑ์คุณภาพด้านระบบไฟฟ้าและการสื่อสารไว้มากกว่า 20 แบรินด์ ซึ่งล้วนแล้วแต่เป็นแบรนด์ชั้นนำของโลกที่ได้รับการยอมรับจากผู้ใช้งานในระดับสากลเป็นอย่างดี พร้อมตอบรับในทุกความต้องการของลูกค้า

Royaltec International Company Limited carefully selects quality electrical and communication system devices from over 20 globally-accepted brands to respond to all customer demands.

- Building
- Data Center
- Heliport
- Oil & Gas
- Transport
- Telecommunications



คุณประโยชน์ (BENEFITS)



ดัดง่ายและเที่ยงตรง
Easy and accurate bending



ตะเข็บด้านในเรียบไม่บาดสายไฟ
Easy wire pushing and pulling



ทนต่อการกัดกร่อน
High corrosion resistance

RSI แบรินตีลีนค้ำบริษัทโนเคโร รอยัลเทค อินเตอร์เนชันแนล จำกัด ซึ่งเป็นธุรกิจในฐานะผู้ผลิตท่อเหล็กร้อยสายไฟคุณภาพสูงมาตรฐานระดับสากล RSI แบรินตีลีนค้ำผลิตท่อร้อยสายไฟตามมาตรฐานผลิตภัณฑ์อุตสาหกรรม(มอก.) ซึ่งกระบวนการผลิตนั้นใช้ท่อเหล็กกล้าชุบสังกะสีสำหรับใช้ร้อยสายไฟฟ้า ภายใต้เครื่องหมายการค้า “RSI” และ “BURN” สามารถรองรับการใช้งานภายในและภายนอกอาคาร โรงงานอุตสาหกรรม อุตสาหกรรมปิโตรเคมี ได้เป็นอย่างดี

RSI – The brand from Royaltec International Company Limited’s affiliates; manufacturer of international standard quality metal cable conduits. RSI cabling conduits meet the Thai Industrial Standards (TIS). In the manufacturing process, “RSI” and “BURN” cabling steel conduits are galvanized to cover indoor and outdoor usage, industrial plants and petrochemical industries.

RSI ผลิตท่อร้อยสายไฟฟ้า โดยใช้มาตรฐาน ANSI และ BRITISH

RSI STEEL CONDUIT

1. ท่อร้อยสายไฟ RSC : ต่ำ STANDARD : ANSI C80.1-1983
Rigid Steel Conduit (RSC) Standard:ANSI C80.1-1983
2. ท่อร้อยสายไฟ IMC : สั้น STANDARD : ANSI C80.6-1983
Intermediate Metal Conduit (IMC) Standard:ANSI C80.6-1983
3. ท่อร้อยสายไฟ EMT : เขียว STANDARD : ANSI C80.3-1983
Electrical Metallic Tubing (EMT) Standard:ANSI C80.3-1983
4. ท่อร้อยสายไฟ มาตรฐานอังกฤษ BURN STANDARD : BS4568
PART 1 : 1970 CLASS 4, BS EN 50086-1:1994, BS EN 50086-2 : 1996
British Standard Conduit (BURN) *Standard:BS 4568 Part 1:1970
Class 4,BS EN 50086-1:1994, BS EN 50086-2:1996*



ROYALTEC



KUMWELL เป็นผลิตภัณฑ์ที่ออกแบบเพื่อป้องกันชีวิตมนุษย์ และทรัพย์สินต่างๆ ไม่ว่าจะเป็นโครงสร้างพื้นฐาน และระบบอิเล็กทรอนิกส์ ที่เกิดจากปรากฏการณ์ทางธรรมชาติสายฟ้า(ฟ้าผ่า) ซึ่งได้ออกแบบผลิตภัณฑ์ GROUNDING & LIGHTNING PROTECTION PRODUCTS ให้เป็นไปตามมาตรฐานสากลและรากฐานความปลอดภัย

Kumwell is the brand that manufactures devices to protect humans and assets, infrastructure and electronic systems from harmful natural phenomena such as lightning. The brand's grounding & lightning protection products meet international standards and safety requirements.

- Grounding
- Lighting Protection
- C-Clamp
- Copper Lug
- Earth Meter
- Surge Protective Device





BELDEN

SENDING ALL THE RIGHT SIGNALS



สายนำสัญญาณยี่ห้อ "BELDEN" หมายถึง ความเชื่อมั่น เป็นเวลากว่า 100 ปี ที่ได้รับความไว้วางใจจากลูกค้าที่ต้องการการส่งสัญญาณที่มีประสิทธิภาพพร้อมความคงทนของสายส่งสัญญาณ BELDEN มีการพัฒนาสินค้า การออกแบบผลิตภัณฑ์ด้วยมาตรฐานคุณภาพอย่างเคร่งครัดในทุกอุตสาหกรรม ส่งผลให้สินค้ามีชื่อเสียงหาที่เปรียบมิได้สำหรับความน่าเชื่อถือที่มีทั่วโลก พร้อมได้จำหน่ายสินค้าที่ครอบคลุมทั้ง สายเคเบิล อุปกรณ์เชื่อมต่อ และ อุปกรณ์ในระบบเครือข่าย สำหรับการส่งสัญญาณภาพและเสียงที่มีคุณภาพ

"BELDEN" signal transmission cables are the symbol of reliability. For over a century, customers have relied on Belden signal cables to communicate efficiently. Still, Belden continuously develops and designs products to serve customers in all industries. Product durability and strict manufacturing standards have earned recognition and trust from all regions of the world. The Company offers a wide range of products; from cables, connectors, and devices in the network system for transmitting quality visual and sound signals.



Commercial Audio Video



Structured Cabling Systems



Broadcast Cables



Connectors & Tools



Industrial Cables



Optical Fiber Cables



Residential Cables



PANDUIT

Unified Physical Infrastructure



PANDUIT ผู้ผลิตและผู้พัฒนาโซลูชันอินทันทันสมัยจากประเทศสหรัฐอเมริกา โดยสินค้าทุกชิ้นล้วนผลิตจากวัสดุขั้นต้นที่ผ่านการตรวจสอบอย่างเคร่งครัด พร้อมระบุ QC NUMBER ในการตรวจสอบทุกชิ้นงาน ท่านจึงสามารถมั่นใจได้ว่าผลิตภัณฑ์ทุกชิ้นจะเต็มไปด้วยคุณภาพอันช่วยส่งเสริมประสิทธิภาพของโครงสร้างระบบสื่อสารพื้นฐานของท่านได้เป็นอย่างดีที่เหมาะสมสำหรับงานด้านการสื่อสาร โทรคมนาคม สาธารณูปโภค การรวบรวมข้อมูล หรือการสร้างโครงสร้างพื้นฐานทางกายภาพ

PANDUIT is an American manufacturer and developer of modern solutions. All products are manufactured from high quality grade materials. As every piece undergoes strict quality testing and have a 100% performance test traceable QC number, customers can be confident that our products will fully support your data communication, telecommunication, public utility, information gathering or physical infrastructure construction projects.



Copper solution



Fiber Solution



Labeling



Faceplates



Rack & Cabinet



Cable management



Power Distribution



Containment



Cable Ties



Cable Pathway



Physical Security



Industrial Distribution Frame

EATON & COOPER unite.
To energize a world that demands more.

Crouse-Hinds by EATON

ก่อตั้งขึ้นในปี ค.ศ.1897 ซึ่งเป็นอุปกรณ์ SAFETY ป้องกันการระเบิดจากประเทศสหรัฐอเมริกา กลุ่มผลิตภัณฑ์ไฟฟ้าตามมาตรฐานสากล NEC STANDARD, UL สำหรับใช้งานในพื้นที่อันตราย ในอุตสาหกรรม OIL AND GAS, PETROCHEMICAL, POWER PLANT, INDUSTRIAL

Crouse-Hinds was established since 1897 in America to manufacture explosion prevention safety devices. Our electric device products meet the NEC Standards and the UL listing for potentially explosive industrial areas such as in oil & gas, petrochemical, power plant, and other industrial fields.



ซึ่งเป็นส่วนหนึ่งของ EATON'S CROUSE-HINDS BUSINESS มีอุปกรณ์ป้องกันการระเบิดกลุ่มผลิตภัณฑ์ไฟฟ้า ที่ได้รับการยอมรับจากผู้ใช้งาน ในทั่วทุกมุมโลก จากประเทศเยอรมันและการรับรองมาตรฐานสากล IEC และ ATEX

CEAG is part of Eaton's Crouse-Hinds business, manufacturing explosion prevention devices for electronic products. The brand is globally accepted, even in Germany and certified with the IEC and ATEX standards.

Our Products

- Ex-linear light fittings
- Ex-Ceiling, pendant light fittings and floodlights
- Ex-Emergency and exit sign luminaires
- Ex-Plugs & Receptacles
- Ex-Junction boxes and terminal enclosures
- Ex-Control units and distribution systems
- Ex-Safety and main current switches
- Ex-Cable glands and cable installation
- Ex-Fittings and connectivity
- Ex-Signals and Alarms systems



อุปกรณ์สำหรับป้องกันไฟฟ้าสถิตย์ในพื้นที่อันตรายภายในโรงงาน อุตสาหกรรม เพื่อป้องกันการระเบิดที่เกิดจากไฟฟ้าสถิตย์ของอุปกรณ์ ต่างๆ และสามารถแสดงสถานะการทำงานของระบบ STATIC GROUNDING และสามารถนำไปใช้กับระบบ TRUCK LOADING, DRUM, RAILCAR, MOBILE VESSELS และระบบอื่นๆ

Newson Gale manufactures static electricity prevention devices for potentially explosive areas within a factory. These devices prevent explosions triggered by static electricity in equipment and other machines. It displays the static grounding system operation status and can be applied to truck loading, drum, railcar, mobile vessels and other systems.



Roag Tankers



Mobile Grounding



Process Equipment



Mixing Vessels



IBCs & FIBCs



Railcar Loading

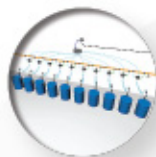

Multiple drum Locations



Drums & Dispensing Cans



SIL 2



IECEX



ROYALTEC



POINT LIGHTING
CORPORATION

PROJECT REFERENCE

ชุดผลิตภัณฑ์จากประเทศอเมริกา สำหรับการติดตั้งไฟบนลานจอด เฮลิคอปเตอร์ และไฟสัญญาณเตือนสิ่งกีดขวางบนอาคารสูง OBSTRUCTION LIGHT ซึ่งเป็นอุปกรณ์ที่ได้มาตรฐาน FAA CERTIFIED MANUFACTURER และ ICAO ANNEX14 VOLUME 14, ถูกต้องตามกฎหมาย และข้อบังคับทางการบิน ซึ่งมีผลิตภัณฑ์ให้เลือกใช้หลายรุ่นหลายรูปแบบ ครบทุกโซลูชันตามที่ต้องการ

We offer a variety of products and models from America for all solutions, such as lighting sets for installing at helipads or obstruction lights for tall buildings. We are approved as FAA Certified Manufacturer and ICAO Annex14 Volume 14, according to legal enactments and aviation regulations.

Obstruction Lighting Project References

- Athens International Airport-spata, Greece
- Washington Monument Refurbishment-DC
- Araucaria Power HRSG-Brazil

Heliport Lighting Projects

- Ministry of defence-Bahrain
- SCG Bangsue-Thailand
- Siriraj Hospital-Thailand

Offshore Helideck

- Diamond Offshore
- Petroleo Brasileiro S.A.
- US Navy Pacnoirwest





3E Basor

CABLE TRAY SPECIALIST

เป็นรางสายไฟ แบบตะแกรง ซึ่ง BASKET TRAY ของ BASOR ออกแบบมาให้ทำงานคุณง่ายขึ้นด้วยชิ้นส่วนงานที่เบากว่ารางทั่วไป 5 เท่า แต่สามารถรับน้ำหนักได้มากกว่า ทำให้สามารถติดตั้งงานได้อย่างรวดเร็วกว่าเดิมมาก ประหยัดค่าแรง ค่าขนส่ง ค่าใช้จ่ายที่รุ่มร่ามต่างๆ ที่สำคัญประหยัดเวลากว่าเดิมมากมาย ไม่ต้องกังวลเกี่ยวกับการเจอปัญหาหน้างาน มีวัสดุหลากหลายให้เลือกใช้ ELECTROZINC, HOTDIP GALVANIZED, STAINLESS AISI304/316

BASOR's wiremesh tray baskets are designed for usage convenience. Our trays are 5 times lighter than general trays but can support heavier weights. Installation is faster; not only do our products save time, they also save expenses from wages, transportation, other additional costs. Customers don't need to worry about onsite problems as we have a selection of materials to suit your project from electrozinc, hot-dipped galvanized steel, and stainless AISI304/316.

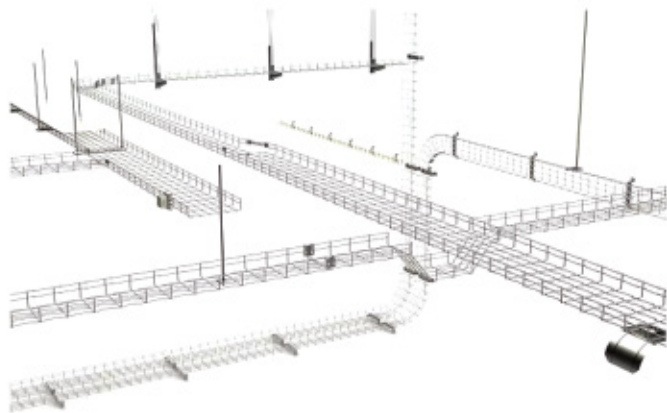

Lightweight



Fire resistant



Easy to install



Standards



Bending



Strong



IEP TECHNOLOGIES

HOERBIGER Safety Solutions

IEP TECHNOLOGIES คือผู้ให้บริการชั้นนำระดับโลกด้านระบบและการบริการเพื่อป้องกันเหตุระเบิด เป็นเวลากว่า 60 ปี ที่มอบ SOLUTIONS ด้านการป้องกันที่สามารถรองรับ โดยการแยกพื้นที่และระบายอนุภาคติดไฟหรือเหตุระเบิดจากไอระเหยต่างๆในกระบวนการทางอุตสาหกรรม IEP TECHNOLOGIES เป็นอุปกรณ์ที่ช่วยระบายแรงปะทุภายใต้แรงดันที่กำหนดเพื่อให้ลูกไฟและระเบิดถูกระบายไปยังพื้นที่ปลอดภัย

For over 60 years, IEP TECHNOLOGIES has been the world's leader in explosion prevention systems and services. Throughout our years of business, we have created solutions that ventilate and separate zones of flammable particles or potentially explosive vapors in industrial processes. IEP TECHNOLOGIES manufacture devices that vent the explosive force under a set pressure so sparks and explosion are destined to a safe zone.

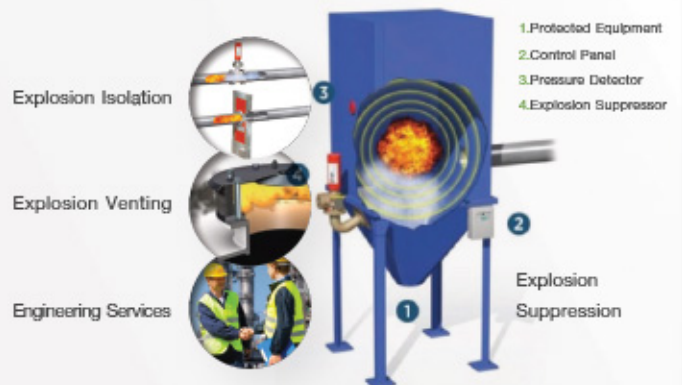



UC CONNECT[®]



Draka



“ DRAKA ” สายสัญญาณที่มีความหลากหลายสามารถตอบสนองการใช้งานได้อย่างครบถ้วน โดยครอบคลุมสายทุกชนิดที่ใช้ในงานในกลุ่มงานอาคาร,งานโทรคมนาคม งานพลังงาน และงานอุตสาหกรรมหนัก ผ่านการทดสอบแบบสายทนไฟ (FIRE RESISTANT) สายต้านไฟลาม (FLAME RETARDANT) สาย LSHF (ควันน้อยไม่มีสารพิษชนิดฮาโลเจน) เป็นผลิตภัณฑ์ภายใต้มาตรฐานในระดับสากล และเป็นผู้จำหน่ายสายสัญญาณมากที่สุดอันดับหนึ่งของโลก

“Draka” is the world’s no.1 best-seller of signal cables. We offer a variety of signal cables appropriate for all purposes. The cables can be used in various operations - from buildings, telecommunication, energy and heavy industries. All products have been tested as fire resistant and flame retardant. Our LSHF cables (low combustion levels and poisonous halogen fumes-free) meet international standards.

Pysmian Group



Gold Patch Cord Slim



Patch Cord Slim



Cable Management



Patch Panel



Fiber Optics



Allied Telesis

อุปกรณ์เครือข่าย “ALLIED TELESIS” ภายใต้เครื่องหมายการค้าจากประเทศญี่ปุ่น อุปกรณ์อัจฉริยะลดทอนเพื่อช่วยให้ผู้ดูแลระบบสามารถจัดการกับเครือข่ายทั้งระบบจากส่วนกลางได้อย่างง่ายดายช่วยเพิ่มประสิทธิภาพและลดการเกิด DOWNTIME ของระบบเครือข่าย ตอบรับกับคำว่า “ SMART IOT ” อย่างแท้จริง

“Allied Telesis” network devices beneath the Japanese trademark are smart equipment that help the administrator easily manage the whole network from the center. Our “Smart IOT” products are designed for efficiency and to lessen network downtime.

AMF™

Imagine an Intuitive Network Allied Telesis Autonomous Management Framework.

Now with multi-tenant support and expanded intelligence

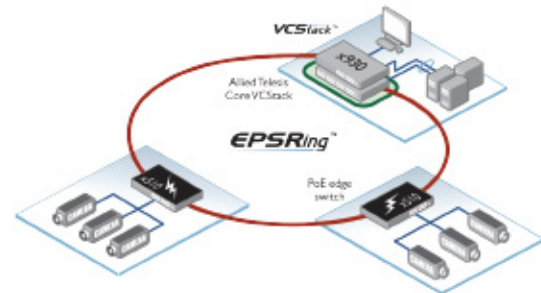
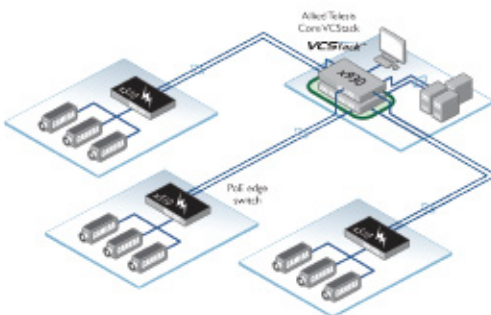

For Industrial



For Enterprise Campus

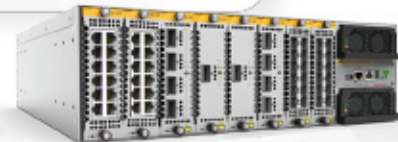

Wireless



For Small Business



ROYALTEC



อุปกรณ์กระจายสัญญาณแบบไร้สาย ทำหน้าที่แบบ “SMART VIRTUAL FIBER” เป็นระบบเครือข่าย ไร้สายแบบ WIRELESS MESH โดยการส่งสัญญาณของ P2 WIRELESS นั้นจะเป็นการส่งสัญญาณที่มีความเสถียรสูง จึงสามารถตอบสนองต่อการส่งสัญญาณจากระยะไกลได้เป็นอย่างดี ลดความเสี่ยงความล้มเหลวของระบบ เหมาะสำหรับเครือข่ายความปลอดภัยสาธารณะ (PUBLIC SAFETY) เครือข่ายอินเทอร์เน็ตสาธารณะ (PUBLIC WIFI) ศูนย์เตือนภัยพิบัติ (NATIONAL DISASTER CENTER)

The wireless access points operate by using “Smart Virtual Fibers” or wireless mesh networks. The signals sent by the P2 wireless are highly stable and therefore can respond well to signals from great distances and have lower risks of system failure. The product is suitable for public safety, public WiFi and National Disaster Centers.

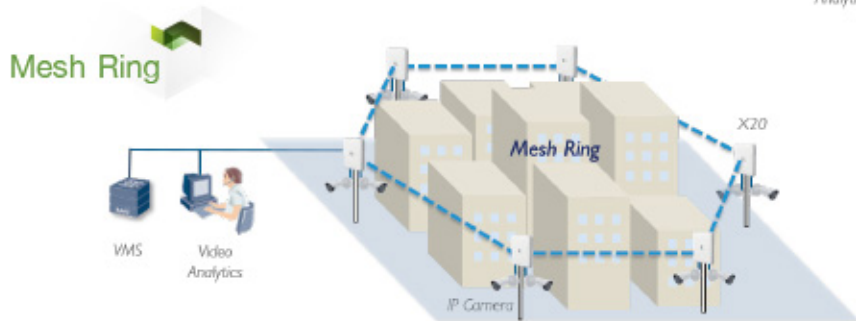
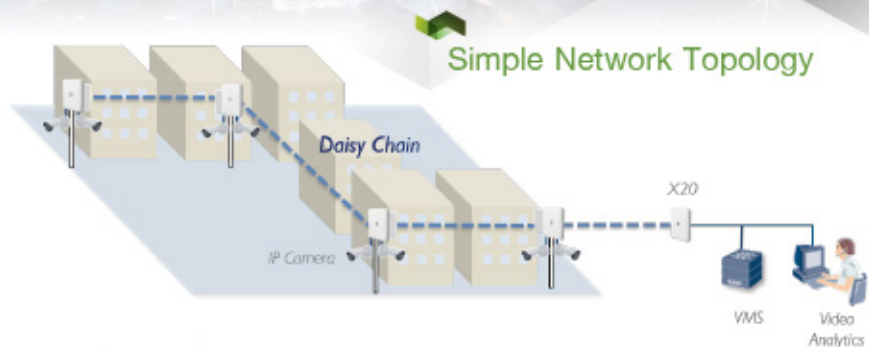

Our Range Of High Performance

MeshRanger X20 Series



- High throughput wireless surveillance backhauling applications
- Greater than 10 hops backhauling

Wireless Products Z100 Series



- Indoor high throughput and user density applications
- 802.11ac standard

MeshRanger X30 Series



- Ultra high throughput wireless surveillance backhauling applications
- Greater than 20 hops backhauling with deployment flexibility
- Industrial-grade hardware design

MeshRanger X22e Series



- High throughput wireless surveillance backhauling applications
- Greater than 10 hops backhauling
- Compact design with flexible antenna installations



PROJECT REFERENCE

ด้วยคุณภาพของผลิตภัณฑ์และศักยภาพที่ดีในการบริการทำให้ บริษัท รอยัลเทค อินเตอร์เนชั่นแนล จำกัด ได้รับความไว้วางใจจากบริษัท หน่วยงานตลอดจนองค์กรต่างๆ ในภาคอุตสาหกรรมด้วยดีตลอดมา

Product quality and great service of Royaltec International Company Limited has earned trust from companies, organizations and industrial institutes all along.



Building

Amari Watergate Hotel
Asia Center
Central Ladprao
IBM Building
King Power Pattaya
Hilton Sukhumvit Hotel

Finance

GH Bank
HSBC
KBank
LH Bank
SCNB

Enterprise

Aeon
AIS
Amway
CAT
GM
Toyota
TRUE
SuperNap THDC

Transportation

AOT
Don Muang Airport
Expressway
MRTA
Suvamabhumhi Airport
SRT

Industrial

Bayer Polycarbonate
EGAT
Esso Refinery
IPP Thai-Oil
IRPC
Power Plant



www.royaltec.com

ROYALTEC
Single Source For Your Needs



Bangkok Office

350 Soi Lardprao 94 Lardprao Road
Wangthonglang Bangkok 10310

Tel. +66 (0) 2934 4790 (20 Auto lines)
Fax. +66 (0) 2539 4028

info@royaltec.com

Rayong Office

267/209-210 Sukhumvit Road, Maptaphut,
Muang, Rayong 21150

Tel. +66 (0) 3860 9391-2
Fax. +66 (0) 3880 9393

Warehouse

359/1-2 Ramkhamhaeng 39 Ramkhamhaeng Road
Wangthonglang Bangkok 10310

Tel. +66 (0) 2718 5727
Fax. +66 (0) 2539 4028



 [Royaltec Thailand](#)



 [Royaltec-Official](#)



www.royaltec.com