



ENOVA

Company Reference
System Project

20th ENOVA
1997-2021
ANNIVERSARY
ENOVAGROUP

ISO 9001		
BUREAU VERITAS Certification	1828	UKAS MANAGEMENT SYSTEMS
Excluding design		008

445

445 Bondstreet Road, Bangpood, Pakret
Nonthaburi 11120 Thailand.
Office Tel +66 29610799, +66 20604429

ประวัติความเป็นมา

ชื่อ : บริษัท อีโนวา อินทิเกรชั่น จำกัด

NAME: ENOVA INTEGRATION CO., LTD

สถานที่ตั้ง : 445 ถนนบอนด์สตรีท ตำบลบางพูด อำเภอปากเกร็ด จังหวัดนนทบุรี

ADDRESS: 445 BONDSTREET R. BANGPOOD PAKRET NONGTHABURI PROVINCE

โทรศัพท์ : +66(02) 29610799 , +66(02) 20604429

EMAIL ADDRESS: www.enovagroup.net, admin@enovagroup.net



บริษัท อีโนวา อินทิเกรชั่น จำกัด เริ่มก่อตั้งเมื่อวันที่ 3 พฤศจิกายน ด้วยทุนจดทะเบียน 15 ล้านบาท ดำเนินธุรกิจจัดจำหน่ายอุปกรณ์ระบบสื่อสาร อุปกรณ์สำหรับระบบควบคุมอัตโนมัติในสถานีไฟฟ้าและโรงไฟฟ้า และรับงานติดตั้งก่อสร้างระบบจำหน่ายระบบควบคุมอัตโนมัติ ให้กับทั้งภาครัฐและภาคเอกชน อาทิเช่น การฟาส์นวนภูมิภาค การไฟฟ้าฝ่ายผลิตแห่งประเทศไทย กิจการไฟฟ้า การประปานครหลวง การท่าเรือ และโรงไฟฟ้าเอกชนในเครือของ ปิกริม ราชกรุ๊ป และนิคมนวนนคร เป็นต้น



ปัจจุบันบริษัทได้ขยายขอบเขตการดำเนินธุรกิจให้กว้างขึ้นเพื่อรองรับการขยายตัวของงานโครงสร้างที่จะมีเพิ่มขึ้นในอนาคต จึงได้ขยายกิจการโดยมีบริษัทในเครือ คือ บริษัท อีโนวา ออโตเมชั่น จำกัด เป็น บริษัทที่ดำเนินกิจการในต่างประเทศ เช่น ลาว เมียนมา กัมพูชา, บริษัท อีโนวา เอ็นจิเนียริง แอนด์ คอนซัลแตนท์ซี จำกัด ดำเนินธุรกิจด้านงานติดตั้งและบำรุงรักษาระบบไฟฟ้า ทั้งแรงต่ำและแรงสูง



บริษัทมีบุคลากรและทีมงานที่มีความรู้ความสามารถ และความชำนาญ ในการออกแบบและให้คำปรึกษารวมไปถึงการบริหารโครงการในรูปแบบของ EPC เพื่อตอบสนองความต้องการของลูกค้าในทุกรูปแบบงานระบบ

1.การไฟฟ้านครหลวง (Metropolitan Electricity Authority) ^๕ซื้อพร้อมติดตั้งระบบ SCADA ส่วนต่อขยาย จำนวน 1 ระบบ



2.Thaioil Substation AO UDOM 230 ; SCADA and RTU System

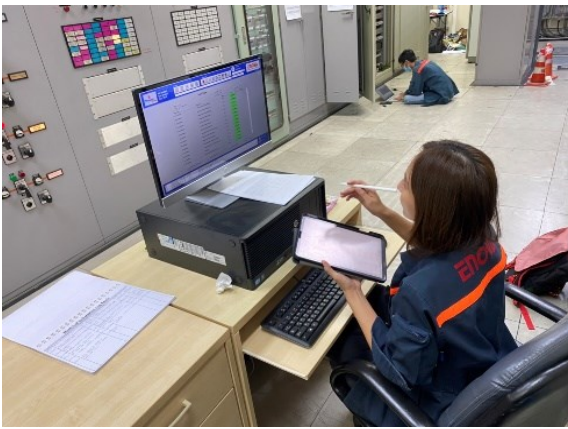
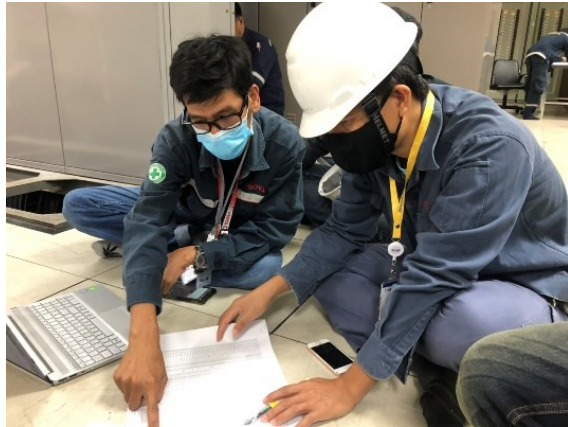
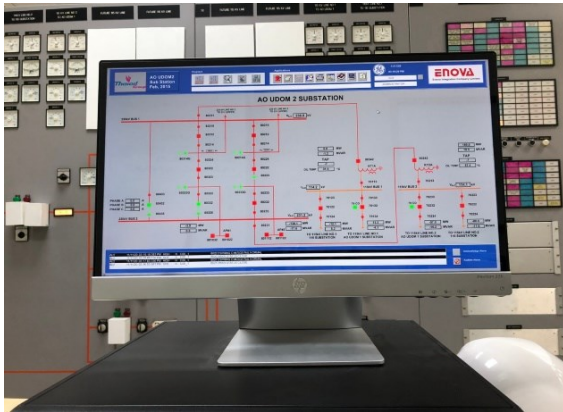

3. Thaioil Substation AO UDOM 231 ; SCADA and RTU System



4.Thaioil Substation 116 ; Remote Terminal Unit System

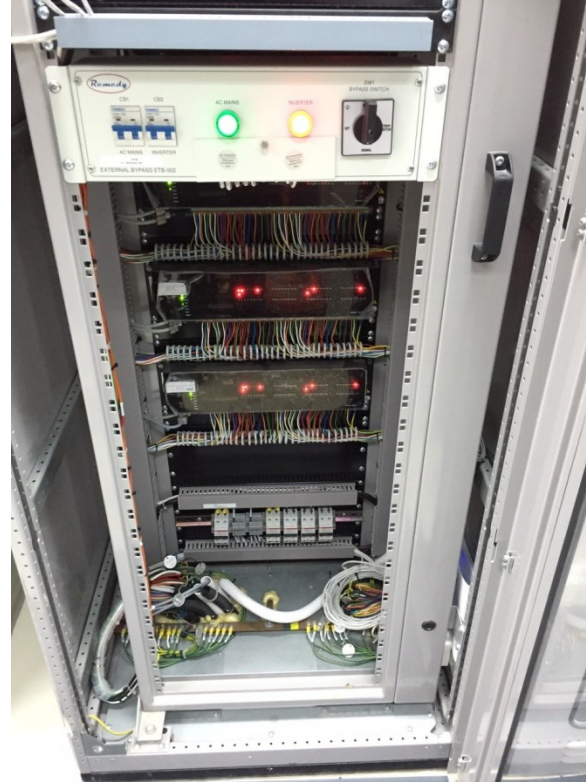

5.GHECO-ONE COMPANY LIMITED ; SCADA and RTU System



6.RPCL Power Company limited ; Remote Terminal Unit System



7.สำนักงานกิจการไฟฟ้า สวัสดิการสัมปทาน กองทัพเรือ

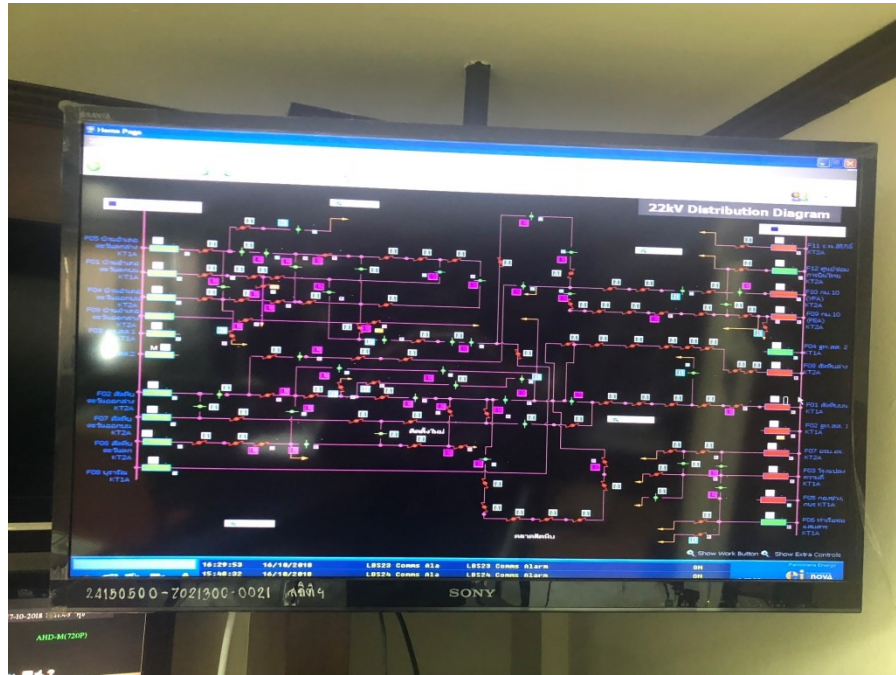

8.Glow SPP 11 Co.,Ltd. งานติดตั้งระบบจำหน่าย 22 kV

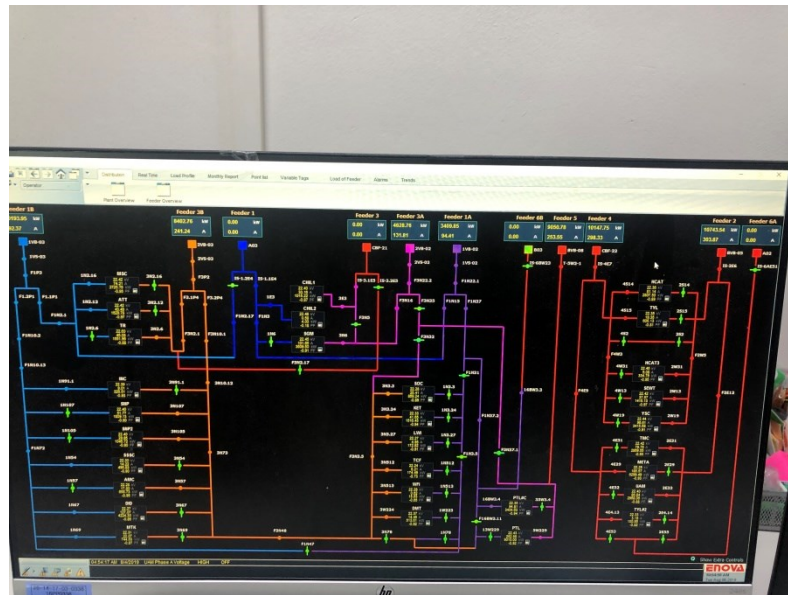

9.บริษัท มิตรผล ไบโอ-เพาเวอร์ จำกัด (ไทย) ; Remote Terminal Unit System



10.Glow SPP3 115kV ; Remote Terminal Unit System

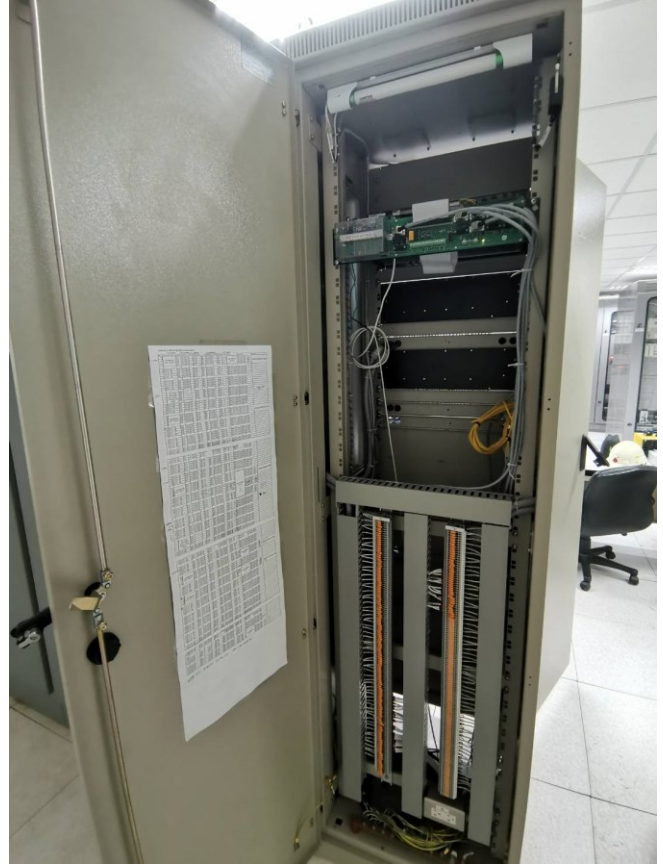

11. Amata B.Grimm Power

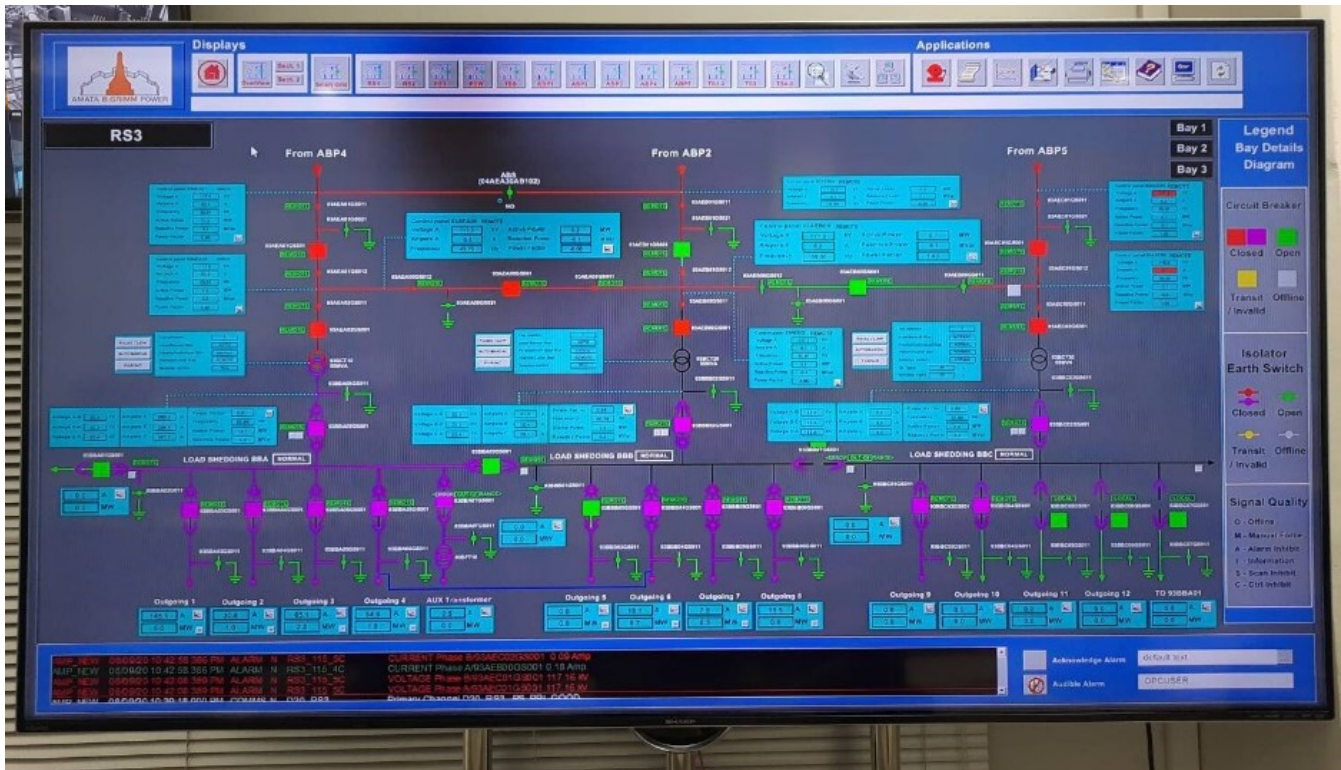

SCADA Amata B.Grimm Power

11.1 Amata B.Grimm Remote Substation 1 (RS1)



11.2 Amata B.Grimm Remote Substation 2 (RS2)

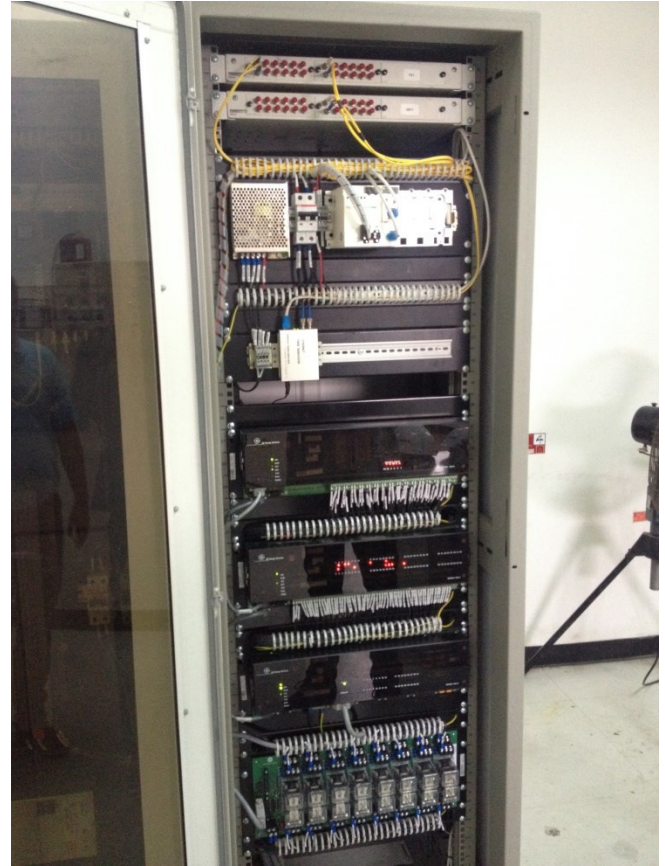

11.3 Amata B.Grimm Remote Substation 3 (RS3)

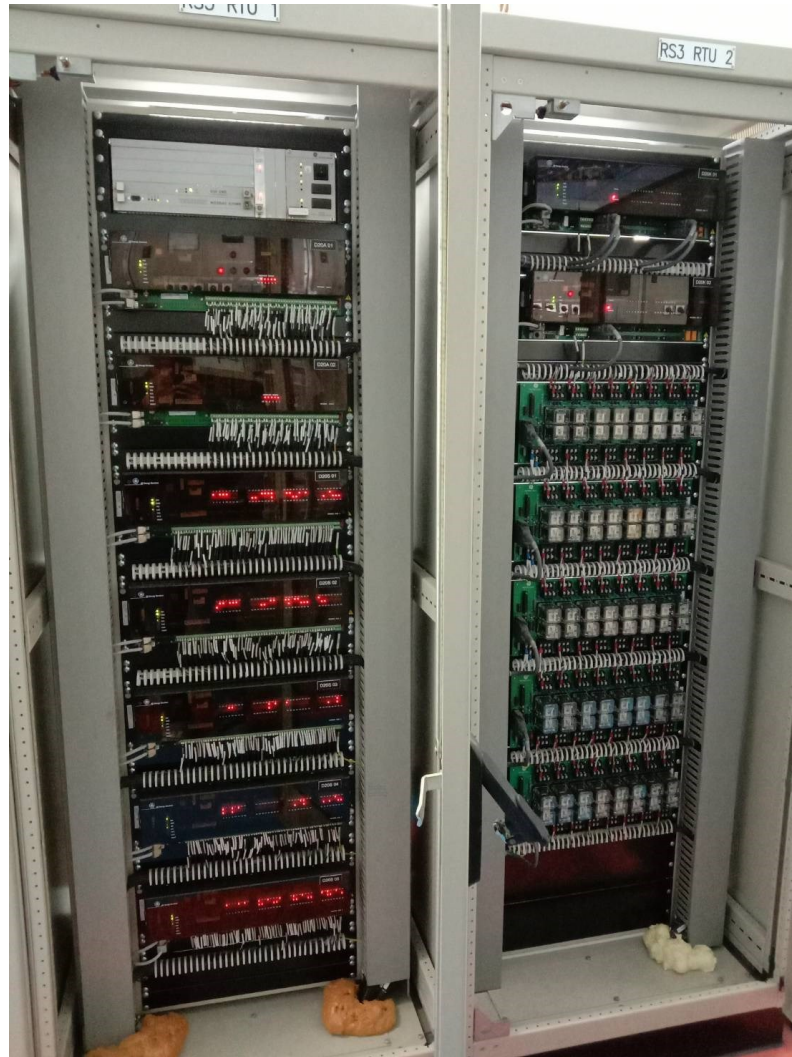

12.BLCP Power ; Remote Terminal Unit System



13. MEA Telecontrol Device ; ข่ายและติดตั้งระบบควบคุมระบบจำหน่าย ระยะไกล จำนวน 200 ชุด

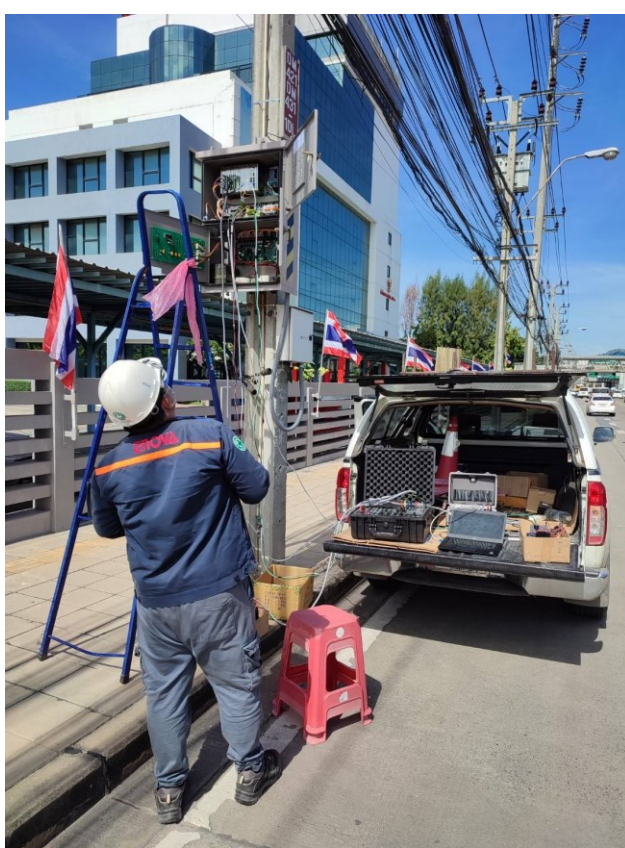

14. PEA FDCU และ Cellular Router สำหรับอุปกรณ์โหลดแบรกสวิตซ์ชนิด SF6 ในเขตพื้นที่ 3 จังหวัดชายแดนใต้และ 5 อำเภอของวังหวัดสงขลา
จำนวน 83 ชุด

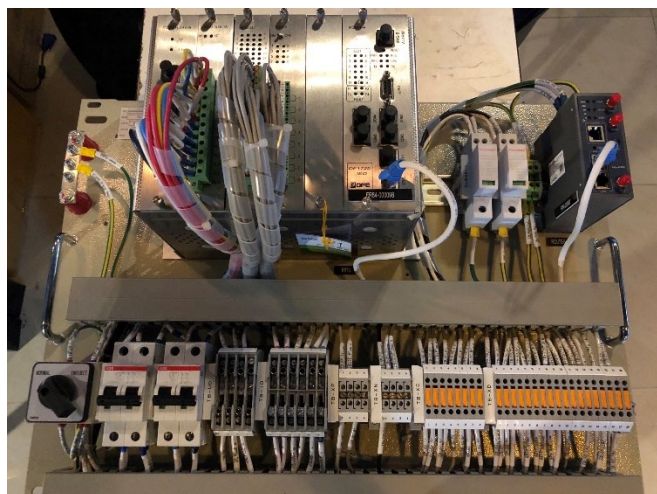

15. B.Grimm Power (AIE-MTP) Mabtaphut, Rayong ; Supplying, installing and commissioning test for EGAT of Remote Terminal Unit System (RTU) for AIE-MTP 1&2 Power Plant Project



16. TTCL EGAT RTU for Thai Oil Expansion Project

