

ALPHA



ALPHA DIAMOND TOOLS CO.,LTD.

SINCE 1989

DIAMOND AND CBN TOOLS
(ALPHA CAN HELP)

(66) 2 312 8141



(66) 2 312 8129



333/9 Moo9 Tepparat Road Km19.5,
Bangchalong, Bangphli, Samutprakarn,
10540, Thailand



Sales.th@alphadiamondtools.com,
Sales@alphadiamondtools.com



WWW.ALPHADIAMONDTOOLS.COM



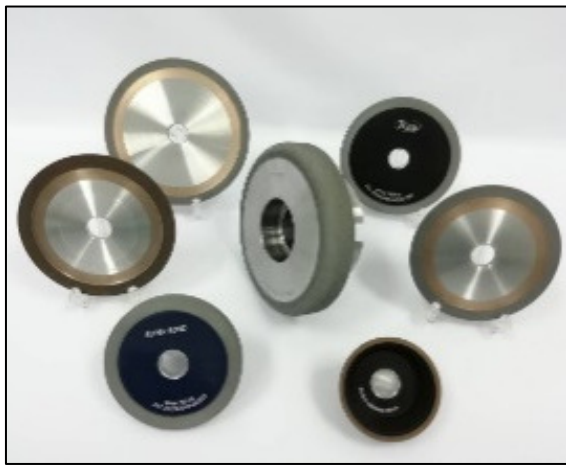

HYBRID SUPER BOND

หินเจียรเพชร ชนิดอัลเพชร SUPER BOND

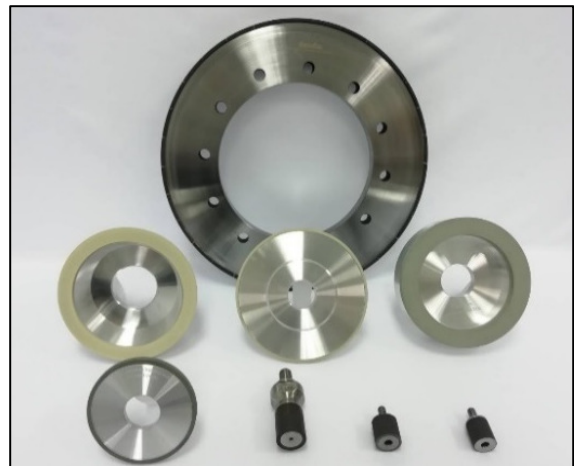

VITRIFIED WHEEL

หินเจียรเพชร ชนิด V-BOND



METAL BOND

หินเจียรเพชร ชนิดอัลเพชรด้วยอุณหภูมิสูง ชนิด METAL BOND



RESIN BOND & POWER BOND

หินเจียรเพชร ชนิดอัลเพชร RESIN BOND & POWER BOND



PLATING

หินเพชรชนิดชุบเพชร , เล็อบเพชร

แนะนำบริษัท

จุดเริ่มต้นบริษัทเกิดขึ้นที่ประเทศไต้หวันในปีพ.ศ. 2523 และได้ขยายฐานการผลิตมายังประเทศไทยในปีพ.ศ. 2532 ถือเป็นบริษัทแรกที่บุกเบิกการผลิตเครื่องมือ Diamond and CBN ที่ครอบคลุมและหลากหลายแบบในประเทศไทย ในปีพ.ศ. 2541 Alpha Diamond Tools พัฒนาขึ้นมาเป็นฐานโรงงานทำ ODM และ OEM ให้กับผู้ผลิต Diamond and CBN ต่างประเทศและได้เริ่มทำการส่งออก

เนื่องด้วยความต้องการของตลาดที่เพิ่มขึ้นทั้งในประเทศและต่างประเทศกับกำลังการผลิตต้องเพิ่มตามเราจึงย้ายโรงงานไปที่ตั้งใหม่ติดถนนเทพรัตน กม.19.5 (บางนา-ตราด) ซึ่งมีพื้นที่ 11,000 ตร.ม. ในปีพ.ศ. 2548 Alpha Diamond Tools มุ่งเน้นไปที่การพัฒนาและผลิตนวัตกรรมใหม่เพื่อตอบสนองความพึงพอใจของลูกค้า จนในปีพ.ศ. 2554 เราได้เติบโตขึ้นไปอีกขั้น โดยมีพันธมิตรใหม่เป็นผู้ผลิตเครื่องมือ Diamond and CBN ที่มีชื่อเสียงจากประเทศญี่ปุ่นเข้ามาทำกิจการร่วมค้า (Joint Venture)

เรามุ่งเน้นการช่วยให้ลูกค้าของเราประหยัดต้นทุนและเพิ่มประสิทธิภาพให้ได้คุณภาพและแม่นยำที่สุดในการผลิตซึ่งอาจเป็นเรื่องที่ทำได้ในอดีต ซึ่งในปี 2560 เราประสบความสำเร็จในการผลิต Hybrid Super Bond เป็นนวัตกรรมใหม่ได้ Alpha Diamond Tools ยินดีต้อนรับพันธมิตรจากอุตสาหกรรมอื่น ๆ ODM และ OEM ออเดอร์ เราหวังเป็นอย่างยิ่งว่าด้วยสินค้าคุณภาพดีเยี่ยมและบริการที่รวดเร็ว เราจะได้เป็นส่วนหนึ่งในการส่งเสริมและพัฒนาการผลิตของลูกค้าให้ประสบความสำเร็จตามเป้าหมายที่ตั้งไว้

COMPANY INTRODUCTION

The company was initially started in Taiwan in 1980. In 1989, the new factory was established in Thailand and became the very first and most versatile pioneer of Diamond and CBN tools factory in Thailand. In 1998, we became ODM and OEM base for a Diamond and CBN tools maker.

Due to the increasing demand in both domestic and overseas market. The company moved to a bigger site of 11,000m² in 2005, and have been operating under Alpha Diamond Tools Co., Ltd. ever since. We have continuously innovated and improved production technology to meet customers' satisfaction. We established a joint venture with a famous Japanese Diamond and CBN tools maker in 2011.

We aim to help the industries to save cost, and to improve much more precision quality which could not be done in the past. In 2017, we succeeded in producing Hybrid Super Bond which has been the newest innovation. At Alpha Diamond Tools, we welcome the alliance of the different industries, ODM and OEM order. We look forward to providing our excellent professional products and services that will benefit and maximize your production as one of the paths to your success.

PRODUCT LINE

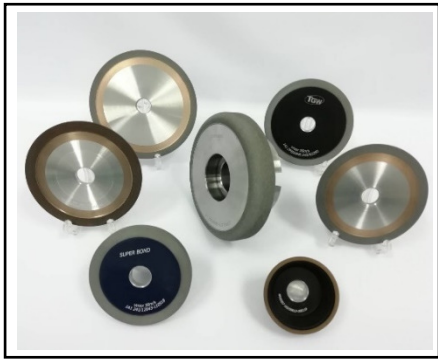

HYBRID SUPER BOND (More tools life 2-6 Times)
หินเจียรเพชร ชนิดอัลเพชร SUPER BOND



POWER BOND (More tools life 1-3 Times)
หินเจียรเพชร ชนิดอัลเพชร POWER BOND



FORCE BOND (More tools life 30-100%)
หินเจียรเพชร ชนิดอัลเพชร FORCE BOND

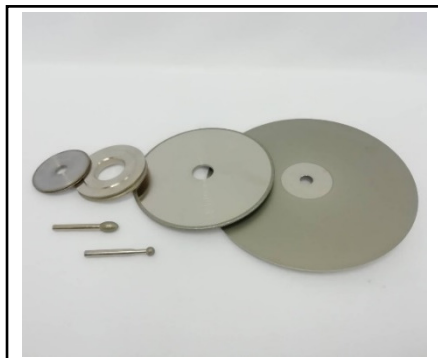

PRECISION PLATING & MULTIPLE LAYERS
(More tools life 1-3 Times)
หินเจียรเพชร ชนิดชุบเพชรงานพรีซิชันแบบหลายชั้น



SUPER BOND FOR END MILL &
PIN PUNCH DEEP STEP GRINDING
หินเจียรเพชรสำหรับ END MILL, PIN PUNCH

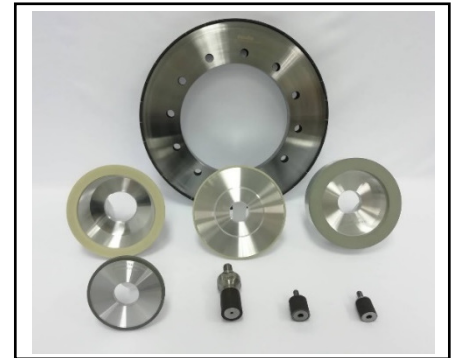

VITRIFIED BOND
หินเจียรเพชร ชนิด V-BOND



PRECISION THIN CUTTER
ใบตัดเพชรละเอียดสำหรับงานพรีซิชัน

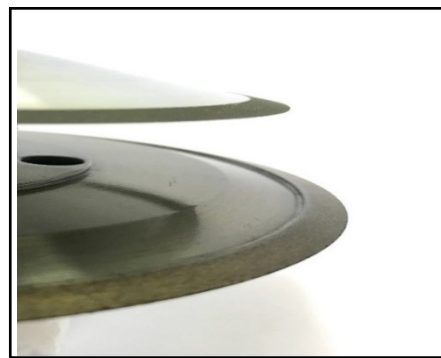

FORMING & PROFILING GRINDING WHEELS
หินเจียรเพชรสำหรับขึ้นรูป

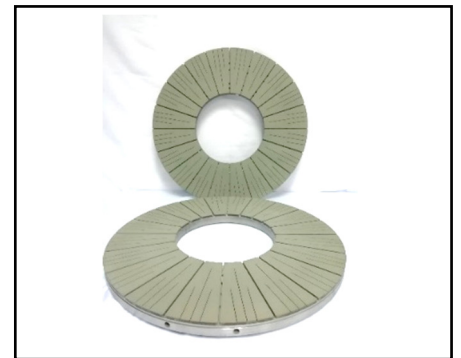

DOUBLE DISC GRINDING WHEELS ϕ 720
หินเจียรเพชร DISC 2 ชั้น D720



FOR WOOD WORKING
หินเจียรเพชรสำหรับคาร์ไบด์

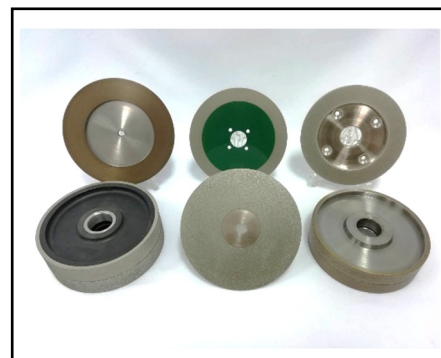

FOR JEWELRY
หินเจียรเพชรสำหรับวงการ JEWELRY

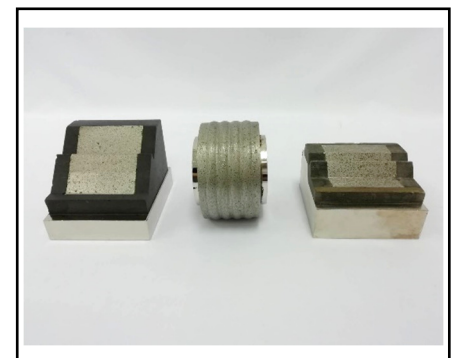

PRECISION REVERSE PLATING FORMED BLOCK & WHEEL
หินเจียรชนิดชุบเพชรสำหรับงานพรีซิชัน ชนิด BLOCK

สารบัญ / CONTENTS

P.5-6

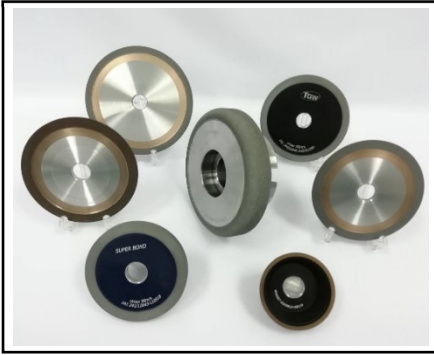

HYBRID SUPER BOND

หินเจียรเพชร ชนิดอัลเพชร SUPER BOND

P.7-8



RESIN BOND

หินเจียรเพชร ชนิดอัลเพชร RESIN BOND

P.9



PLATING

หินเพชรชนิดชุบเพชร , เกลือบเพชร

P.10



METAL BOND & SAW BLADE

หินเจียรเพชร ชนิดอัลเพชรด้วยอุณหภูมิสูง ชนิด METAL ,
ใบเพชรตัดหินและคอนกรีต

P.11



METAL BOND CORE DRILLS

กระบอกเจาะหินและคอนกรีต

P.11



SUPER METAL BOND (CORE DRILL & MILLER)

หินเจียรเพชร ชนิดอัลเพชรด้วยอุณหภูมิสูง ชนิด SUPERMETAL

P.12



HANDY DIAMOND GRINDING WHEELS

หินเจียรเพชรสำหรับใช้เครื่องเจียรมือ

P.12

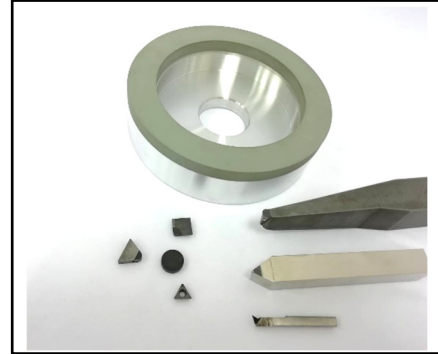

VITRIFIED WHEELS FOR PCD & PCBN

หินเจียร V-BOND สำหรับ PCD และ PCBN

P.13



FOR GLASS GRINDING

หินเจียรเพชรสำหรับกระจก

P.13

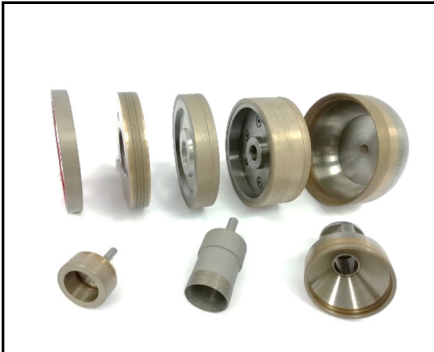

FOR OPTICAL & LENS

หินเจียรเพชรสำหรับเจียรเลนส์

P.14-15



DIAMOND DRESSERS

เพชรแต่งหินชนิดหัวเดี่ยว , หลายหัว , หัวกลุ่ม

P.15



FORMING & CONE DRESSERS

เพชรแต่งหินชนิดสี่เหลี่ยมและกรวย

สารบัญ / CONTENTS

P.16-21



MOUNTED POINTS & CARVING PINS &
INTERNAL GRINDING WHEELS
หัวเจียรเพชรสำหรับแกะสลักและหัวเจียรรูในเพชร

P.22-28



DIAMOND FILES
ตะไบเพชร

P.29-30

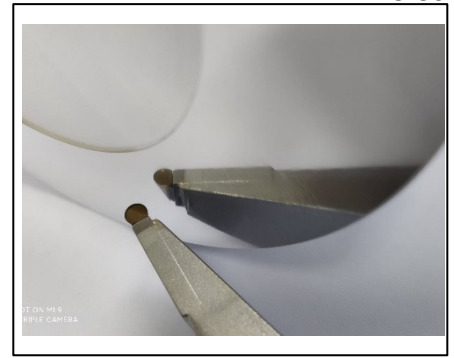

NATURAL & MONO DIAMOND TURNING TOOLS
มีดกลึงเพชรเม็ดมีดผลิตจากเพชรธรรมชาติ

P.31

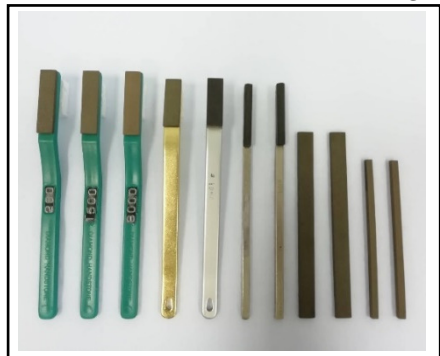

DIAMOND HAND STONES
แปรงขัดเพชรเรซิน

P.32

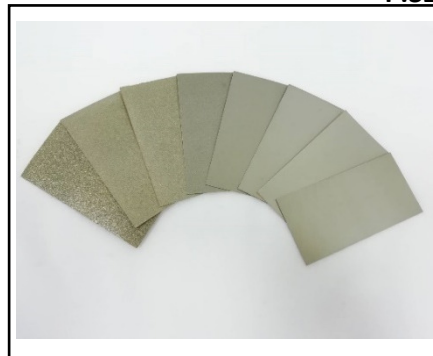

DIAMOND FOILS
กระดาษทรายเพชร

P.33

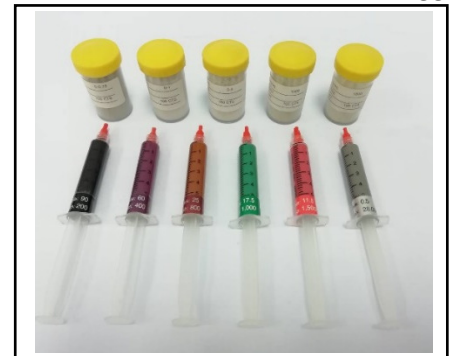

POWDER & DIAMOND COMPOUND
ผงเพชรและผงเพชรเหลว

P.34-35



FELT BOBS, WOOD BOBS, WOOD STICK, BRUSH
ลูกขัดสักหลาด, หัวเจียรไม้, ไม้แท่ง, แปรง

P.36-38



EDM STONE & ABRASIVE PRODUCT
หินขัดน้ำมัน, หัวเจียรมีแกน, หัวเจียรยึดหุ่น

P.39-41



CERAMIC FIBER STONE & TOOLS HOLDER
หินขัดไซเซรามิกและตัวยึดหินน้ำมัน

P.42



SOLIDE CARBIDE
หัวเจียรคาร์ไบด์

P.43-44



ULTRASONIC LAPPING MACHINE & TOOLS
เครื่องขัดอัลตราโซนิกและเครื่องมือขัด

P.45-47



AIR GRINDER, AIR LAPPER
เครื่องเจียรแรงลมและเครื่องขัดแรงลม

HYBRID SUPER BOND DIAMOND&CBN WHEEL

The newest and high-tech about our grinding

ประสิทธิภาพ คุณภาพและการลดต้นทุนกลายเป็นปัจจัยหลักในการดำเนินธุรกิจในยุคปัจจุบันนี้ การเลือกเครื่องมือที่เหมาะสมจึงกลายเป็นสิ่งจำเป็นต่อผู้ประกอบการ เพื่อตอบสนองความต้องการและบรรลุเป้าหมาย

สินค้า Flagship ของเราคือ Hybrid Super Bond ที่เราประสบความสำเร็จระดับสูงสุดในการผลิตอุปกรณ์ Diamond and CBN ด้วยประสบการณ์ในการค้นคว้าและพัฒนากว่า 30 ปี ซึ่งถือว่าเป็น Bond ที่ดีที่สุดและใหม่ที่สุดเท่าที่โลกรู้จักจนถึงปัจจุบัน

ด้วยประสิทธิภาพที่โดดเด่นที่รวมเอาจุดเด่นของ Bond ชนิดอื่น ๆ เข้าด้วยกันจนทำให้ได้ผิวงานที่ดี กินงานได้เร็ว แม่นยำ อายุการใช้งานยาว และมีประสิทธิภาพ ส่งผลให้ต้นทุนต่อการผลิตจึงดีขึ้น ทำให้เครื่องจักรทำงานได้เต็มประสิทธิภาพเพื่อการผลิต ดอกสว่าน ดอกเจียร และเครื่องมือตัดชนิดอื่น ๆ



Productivity, quality, and cost control requirements are becoming the heart of the business in the modern era. Choosing the right tool is a must for the manufacturers to satisfy all the demands and achieve the fruitful results.

Hybrid Super Bond is our Flagship product, we have succeeded to reach the highest level of Diamond and CBN wheels throughout years of research and development with innovative mindset. It is known as the best bonding and the newest technology of Diamond and CBN wheels.

Its outstanding performance has changed the concept of grinding technology. It combines all the advantage of lower cost, long tool life, very high efficiency, more precision and roughness. Granting you to fully maximize the potential of your CNC machines to manufacture drills, end mills, and other cutting tools.

คุณสมบัติเด่นของไฮบริดซูเปอร์บอนด์

- คงรูปได้นาน
- ระยะเวลาการใช้งานนานยิ่งขึ้น
- ตัดได้เร็วในอัตราากินงานที่สูง
- แรงต้านในการตัดต่ำ
- ได้ผิวงานเจียรดีที่สุดและการบิ่นน้อยที่สุด
- สามารถขุดร่องได้เร็ว
- ถลับหน้าหินได้ง่าย
- ลดความถี่ในการเปิดหน้าหิน
- ให้ผลผลิตที่สูง
- สามารถปฏิบัติงานต่อเนื่องได้ยาวมากกว่า 10 กะ
- พัฒนาและเพิ่มประสิทธิภาพในกระบวนการเจียร
- ได้คุณภาพเครื่องมือที่ดีที่สุด

BENEFITS OF HYBRID SUPER BOND WHEEL

- High profile retention
- Longer tool life
- Fast cutting and high feed rate
- Low cutting force
- Best grinding surface and chipping
- High stock removal
- Easy dressing
- Long dressing interval
- High productivity
- Can last more than 10 working shifts continuously
- Improve and optimize grinding process
- Best tool quality

หินเจียรเพชร ชนิดอัลเพชร HYBRID SUPER BOND / HYBRID SUPER BOND WHEEL / STEP GRINDING

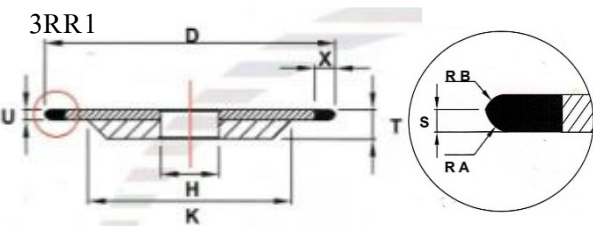
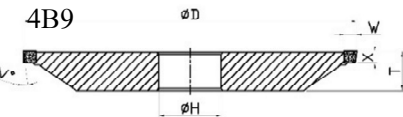
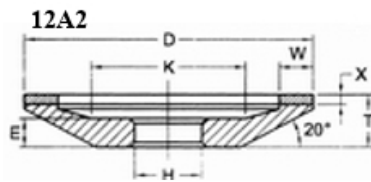
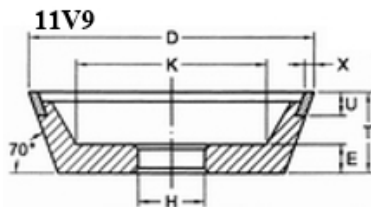
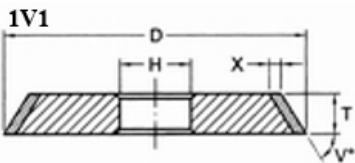
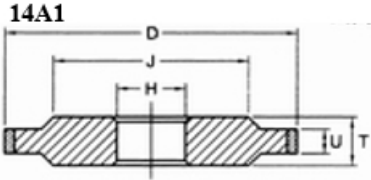
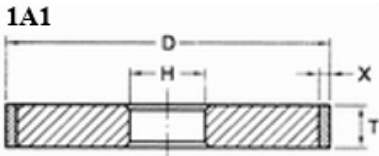

D	T	H	U	X
100	6	20	6	10
100	10	20	10	10
100	15	20	15	10
125	6	20	6	10
125	10	20	10	10
125	15	20	15	10
150	10	20	10	10
150	15	20	15	10

D	T	H	U	X
100	6	20	4	10
125	6	20	4	10
150	10	20	6	10

D	T	H	X	V
85	10	20	6.5	15
100	6	20	10	15
125	6	20	10	15

D	T	H	W	X	V
75	30	20	4.5	10	20
100	30	20	4.5	10	20

D	T	H	W	X
125	24	20	6	3
150	24	20	6	3

STEP GRINDING

D	T	H	W	X	V
250	20	31.75	6	6	8

D	T	H	U	X	Ø ชิ้นงานที่เจียร
75	12	20	6	10	Ø5.6 - Ø7.5
100	12	20	6	10	Ø5.6 - Ø7.5

$Ra = 0.5 \times \text{Ø ชิ้นงานที่เจียร} / Rb = 0.35 \times \text{Ø ชิ้นงานที่เจียร}$

คำอธิบาย / Remark

- โตเกียว ไดมอนด์ผู้เป็นสปอนเซอร์ให้กับ Hybrid Super Bond
Our Hybrid Super Bond is sponsored by Tokyo Diamond
- ผลิตได้ 1000 ชิ้นแบบอัตโนมัติโดยไม่ต้องดูแลและไม่ต้องลับคม ในขณะที่อีกแบรนด์ผลิตได้ถึง 400 ชิ้นเท่านั้น
Our Hybrid Super Bond can automatically produce 1000 pcs without taking care and dressing the bond, while the other brand can only do up to 400 pcs.
- ขุดร่องได้รวดเร็วภายใน 3 นาทีต่อ 4 ร่อง สำหรับ Tungsten Carbide Ø 12
It takes less than 3 minutes to flute 4 grooves for Tungsten Carbide Ø 12
- ใช้เวลาทั้งหมดน้อยกว่า 10 นาทีในการผลิตดอกสว่าน ดอกเจียร 1 ชิ้น
It takes less than 10 minutes to finish one tool completely.
- ในกรณีนี้ผู้ใช้งานหินเจียรต่อเนื่อง 7000 - 10000 นาที (14-21 วัน ทางงาน 8 ชม.ต่อกะ) โดยไม่หยุดเลย ซึ่งผู้ใช้งานก็ประทับใจกับหินมาก
In the cases users can grind tools continuously for about 7000-10000 minutes (14-21 days by 8 hours shift) without stopping. This is very surprising to the users.



หินเจียรชนิดเรซินและ CBN / RESINOID DIAMOND & CBN WHEELS

11A2

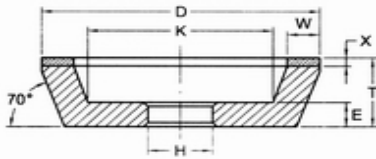

ใช้กับอุปกรณ์เครื่องเจียร, เจียรมีดคาร์ไบด์และขึ้นรูป
Apply on tool grinding machine, to grinding and forming the carbide tools.

Order no.	D	W	X	T	H	Grit size
RD-04082A	100	8	2	40	20	SDC-150
RD-04103A	100	10	3	30	20	SDC-200
RD-04103C	100	10	3	30	19.05	SDC-200

11C9

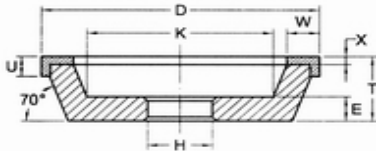

ใช้กับอุปกรณ์เครื่องเจียร, เจียรมีดคาร์ไบด์และขึ้นรูป
Apply on tool grinding machine, to grinding and forming the carbide tools.

Order no.	D	W	X	U	T	H	Grit size
RD-04815A	100	8	1	5	40	20	SDC-150

12Y9C

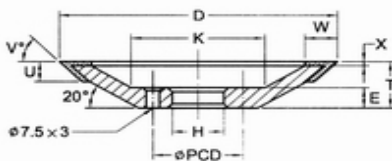

ใช้สำหรับอุปกรณ์เครื่องเจียร, ลับคมมีดกลึงคาร์ไบด์
For tool grinding machine, to sharpen the carbide turning tools.

Order no.	D	W	U	X	T	H	V°	Shape	Grit size
RD-05815A	125	8	-	1	16	25	-	12A2C	SDC-400
RD-05815B	125	8	5	1	16	25	60°	12Y9C	SDC-600
RD-05815C	125	8	5	1	16	25	45°	12Y9C	SDC-400

1A1

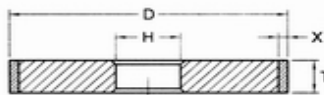

ใช้กับเครื่องเจียรผิวหน้า, เจียรคาร์ไบด์ (ใช้เพชร-SDC) หรือเหล็กชุบแข็ง (ใช้ CBN-B)
Apply on surface grinding machine, to grind carbide (use Diamond-SDC) or hardened steels (use CBN-B)

Order no.	D	U	X	T	H	Shape	Grit size
RD-06033A	150	3	3	10	31.75	14A1	SDC-150
RB-06033A	150	3	3	10	31.75	14A1	B-150
RD-06063A	150	6	3	10	31.75	14A1	SDC-150
RB-06063A	150	6	3	10	31.75	14A1	B-150
RD-06083A	150	8	3	10	31.75	14A1	SDC-150
RD-06103A	150	-	3	10	31.75	1A1	SDC-150
RB-06103A	150	-	3	10	31.75	1A1	B-150
RD-07063A	175	6	3	10	31.75	14A1	SDC-150
RD-07103A	175	-	3	10	31.75	1A1	SDC-150
RB-07103A	175	-	3	10	31.75	1A1	B-150
RB-07133A	175	-	3	13	31.75	1A1	B-150

1A1R

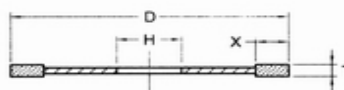

Order no.	D	T	X	H & Grit size
RD-0203R	50	0.4	3.0	Specify
RD-0303R	75	0.5	3.0	
RD-0403R	100	0.6	3.0	
RD-0503R	125	0.8	3.0	
RD-0606R	150	0.8, 1.0	3.0, 6.0	
RD-0706R	175	0.8, 1.0	3.0, 6.0	
RD-0806R	200	1.0, 1.5	3.0, 6.0	
RD-1206R	300	1.5, 2.0	3.0, 6.0	

D.W. Mounted on Mandrel

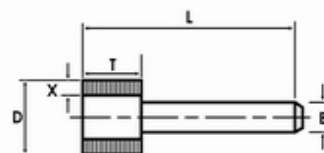

Unit : mm

D	T	X	L
5	6	2.0	40
8	6	2.0	40
9	6	2.0	40
10	6	2.0	40
12	6	2.0	40
15	6	2.0	40
20	6	2.0	40

Unit : Inch

D	T	L
1/4	1/4	2
1/4	3/8	2
1/4	1/2	2
5/16	5/16	2
3/8	1/4	2
3/8	3/8	2
3/8	1/2	2
1/2	1/4	2
1/2	3/8	2
1/2	1/2	2

หมายเหตุ / Note

- นอกเหนือจากเบอร์เพชรมาตรฐาน, เบอร์เพชรอื่นๆ ขึ้นอยู่กับการระบุความต้องการ
- Standard grit size, others depend on your request.

รูปแบบและขนาดของหินเจียร

SHAPE & DIMENSION OF WHEELS

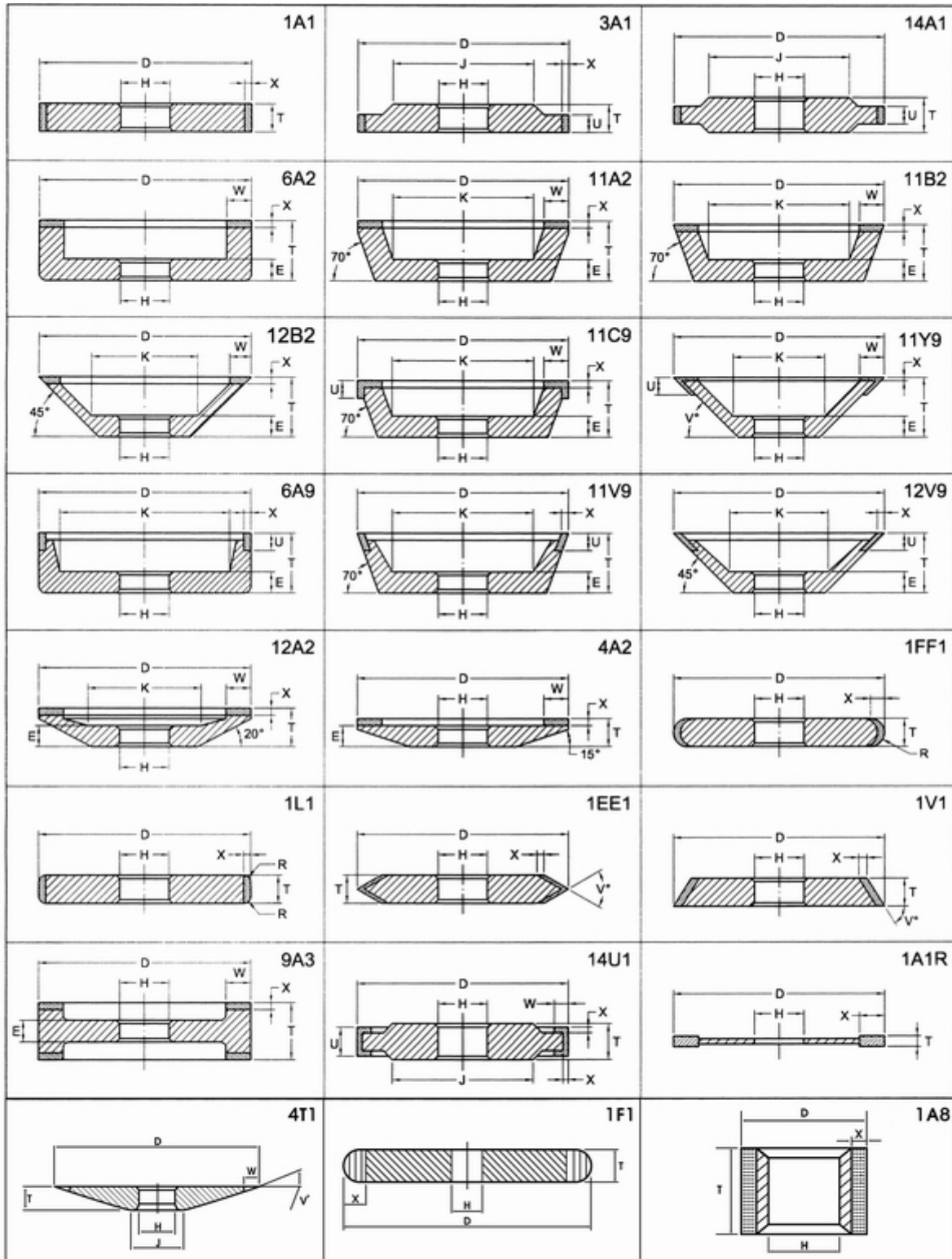

วิธีการสั่งจองหินเจียร

1. สำหรับการสั่งซ้ำ, กรุณบอกเลขที่สั่งผลิตครั้งแรกให้เรา / For repeated order, please tell us the manufacturing number
2. ถ้าต้องการให้เราออกแบบ หินเจียร , กรุณาระบุ / If you require us to design the wheels for you, please specify :
 - a) ชื่อ, วัสดุ, ความหนาของชิ้นงาน / Name, Materials, hardness of work-piece.
 - b) ชื่อ, รูปทรง, แรงม้า, ความเร็วรอบของเครื่องจักร / Name, Type, horse power, spindle speed of machine.
 - c) เงื่อนไขการเจียร / Grinding conditions.
3. ถ้ามีแบบเอง กรุณาสั่งตามข้างล่าง หรือการสั่งหน้า 25 / If you have your own design, please order as below or refer to page 25
14A1, 350D-10U-5X-25T-250J-127H, SDC 150N75R3.0, เจียรน้ำ / Wet grinding

หินเจียรชนิดชุบเพชร / ELECTROPLATED DIAMOND WHEELS

11C9 หินเจียรรูปถ้วย

เหมาะสำหรับเจียรคาร์ไบด์, ขึ้นรูปและคมแหลม
Ideal for carbide tool's grinding, and sharpening.

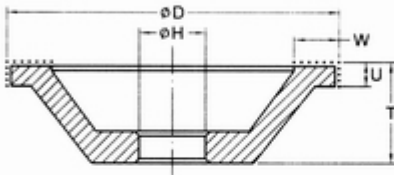

Order no.	D	T	W	H	U	Grit size
WC-1005A	100	22	10	20	5	# 100
WC-1005B	100	35	10	20	5	# 100
WC-1005C	100	35	10	19.05	5	# 100
WC-1605A	100	35	16	20	5	# 200
WC-2005A	100	35	20	20	5	# 200

1A1U

เหมาะสำหรับเจียรคาร์ไบด์, ลับคม
Ideal for carbide tool's sharpening.

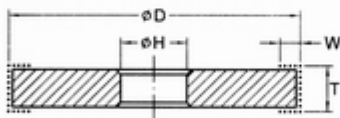

Order no.	D	T	W	H	Grit size
WS-6105A	150	10	5	31.75	# 200
WS-6105B	150	10	5	12.70	# 200
WS-6105C	150	10	5	15.88	# 200

3Y1

เหมาะสำหรับเจียรคาร์ไบด์, ลับคม
Ideal for carbide tool's sharpening.

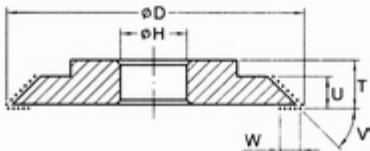

Order no.	D	U	T	W	H	V°	Grit size
WV-6645A	150	6	10	5	12.70	45	# 200
WV-6645B	150	6	10	5	15.88	45	# 200
WV-6660A	150	6	10	5	12.70	60	# 200
WV-6660B	150	6	10	5	15.88	60	# 200

14A1, 14A1U

เหมาะสำหรับเจียรหินพลอย, เพชรพลอยขึ้นรูป
Ideal for gem stone & stones grinding

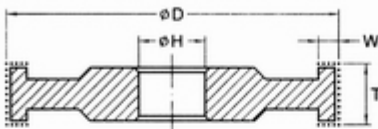

Order no.	D	T	W	H	Grit size
WS-0625A	150	25	-	25.4	# 60
WS-0625B	150	25	5	25.4	# 60

14A1U

เหมาะสำหรับเจียรแกนเฟอร์ไรท์ขึ้นรูป
Ideal for ferrite core grinding

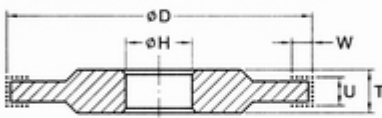

Order no.	D	U	T	E	W	H	Grit size
WS-7063A	175	6	10	-	3	31.75	# 200
WS-7073A	175	7	10	-	3	31.75	# 200
WS-7083A	175	8	10	-	3	31.75	# 200
WS-7093A	175	9	10	-	3	31.75	# 200
WS-7103A	175	-	10	9.8	3	31.75	# 200
WS-7113A	175	-	11	10	3	31.75	# 200
WS-7123A	175	-	12	10	3	31.75	# 200
WS-7133A	175	-	13	10	3	31.75	# 200
WS-7143A	175	-	14	10	3	31.75	# 200
WS-7153A	175	-	15	10	3	31.75	# 200
WS-7163A	175	-	16	10	3	31.75	# 200

9A1U

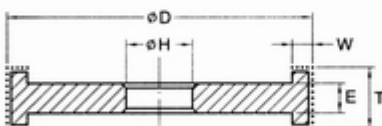

หมายเหตุ / Note

- นอกเหนือจากเบอร์เพชรมาตรฐาน, เบอร์เพชรอื่นๆ ขึ้นอยู่กับการระบุความต้องการ
- Standard grit size, others depend on your request.

ใบเพชรตัดหิน และคอนกรีต / DIAMOND SAW BLADE

การใช้งาน : Application

เหมาะสำหรับตัดหินแกรนิต, หินอ่อน
 เหมาะสำหรับตัดอิฐทนไฟ
 เหมาะสำหรับตัดคอนกรีต
 For cutting the granite, marble,
 sandstone or limestone.
 For cutting the refractory.
 For cutting the concrete or asphalt

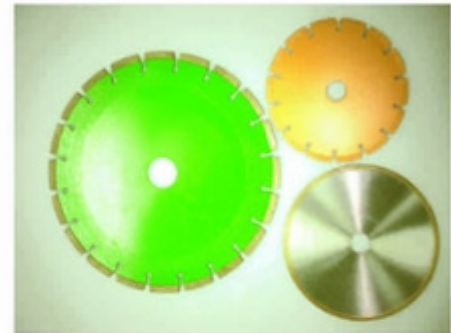
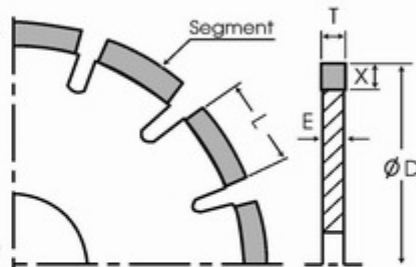

Order no.	ØD	ØH	E	Nos. of segment		Dimensions of segment		
				K type	W type	L	T	X
SBK-12	300 (12°)	50	2.2	21	-	40	3	8.5
SBK-14	350 (14°)	50	2.2	24	-	40	3	8.5
SBK-16	400 (16°)	50	2.5	28	-	40	3.2	8.5
SBW-18	450 (18°)	50	2.8	32	26	40	3.8	8.5
SBW-20	500 (20°)	50	2.8	36	30	40	3.8	8.5
SBW-24	600 (24°)	50	3.5	-	36	40	4.5	8.5
SBW-28	700 (28°)	50	4.0	-	40	40	5	8.5
SBW-32	800 (32°)	100	4.5	-	46	40	6	8.5
SBW-36	900 (36°)	100	5.0	-	64	25	6.5	9
SBW-40	1000 (40°)	100	5.0	-	70	25	6.5	9
SBW-44	1100 (44°)	100	5.5	-	74	25	7	9
SBW-48	1200 (48°)	100	5.5	-	80	25	7	9
SBW-52	1300 (52°)	100	6.0	-	88	25	8	9
SBW-56	1400 (56°)	100	6.0	-	92	25	8	9
SBW-60	1500 (60°)	100	7.0	-	100	25	9	9
SBW-64	1600 (64°)	100	7.0	-	108	25	9	9
SBW-72	1800 (72°)	100	7.0	-	120	25	9	9
SBW-86	2000 (80°)	100	8.0	-	128	25	10	9

ใบตัดเคลือบเพชร / Electroplated Diamond Cutters.

การใช้งาน : Application

ใช้สำหรับตัดหินอ่อน, กระเบื้อง, F.R.P. และตะกั่วดำ (กราไฟต์) หรือ คาร์บอน
 Used for cutting marble, tile, F.R.P., carbon or graphite.

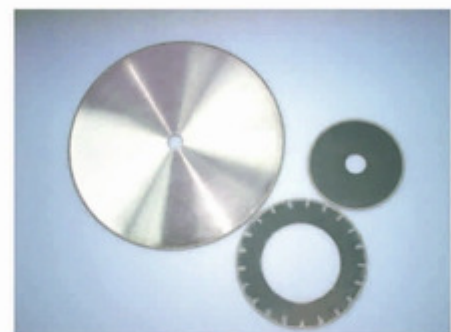
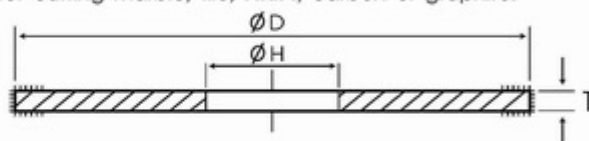

Order no.	(mm) ØD	(mm) T	(mm) ØH	T type
SP-085F	85	1.8	20.0	C.S.U
SP-100F	100	1.8	20.0	C.S.U
SP115F	115	1.8	22.0	C.S.U
SPD-115J	115	2.5	22.2	D
SP-125F	125	1.8	22.0	C.S.U
SPK125G	125	2.0	22.0	K
SPD-125J	125	2.5	22.2	D
SP-150F	150	1.8	22.0	C.S.U
SP180F	180	2.2	25.4	C.S.U
SPD-180J	180	2.5	22.2	D
SP-200F	200	2.2	25.4	C.S.U
SP230F	230	2.2	25.4	C.S.U
SP250F	250	2.5	25.4	C.S.U
SP300F	300	2.5	25.4	C.S.U

C : Continuous rim type
S : Spoke type
U : U-slot type
K : Key hole slot type
D : Dish spoke type

หมายเหตุ / Note

- รูแกนกลาง (ØH) สามารถสั่งได้
- เบอร์เพชรมาตรฐาน #40 (D427) เบอร์อื่นๆสามารถสั่งได้
- Other bord diameter (ØH) are available upon request.
- Standard grit size #40 (D427), others depend on request.

กระบอกเจาะหิน และคอนกรีต / DIAMOND CORE DRILL BITS

การใช้งาน : Application

- ใช้เจาะคอนกรีต, ยางมะตอย
- To drill holes or to collect test pieces of concrete, brick Asphalt and refractory brick kilns.

รายละเอียด / Specifications

Order no.	Bit name	Dim. (mm) O.D - I.D
MB-025	1"	28.1 - 19.1
MB-032	1 1/4"	33.7 - 24.7
MB-038	1 1/2"	41.1 - 32.1
MB-050	2"	53.2 - 44.2
MB-064	2 1/2"	64.8 - 55.8
MB-075	3"	77.6 - 68.6
MB-089	3 1/2"	90.1 - 81.1
MB-100	4"	110.4 - 100.4
MB-125	5"	128.4 - 118.4
MB-150	6"	160.4 - 150.4
MB-175	7"	180.4 - 170.4
MB-200	8"	205.4 - 193.4
MB-230	9"	230.4 - 218.4
MB-250	10"	254.4 - 242.4

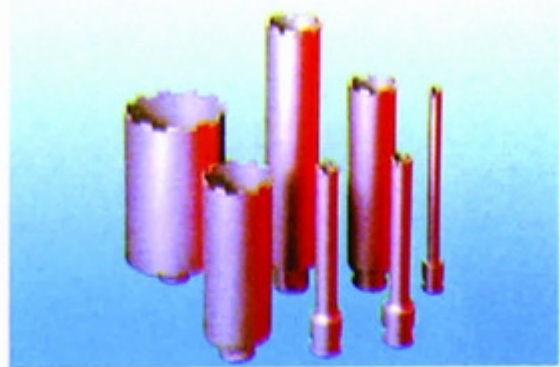

หมายเหตุ / Note

กรุณาระบุเบอร์สั่งพร้อมความยาวกระบอกต่อ หรืออาจสั่งแต่หัวอย่างเดียวก็ได้

ความยาวกระบอกต้องมี 2 แบบ คือ ยาว 30 และ 350 มม.

When ordering, please specify the order no. of bit and the length of tube or just order the bits only.

There are two standard tube length available 300 & 350 mm. Others depend on your requirement.

กระบอกเจาะสำหรับงานกระจกและเซรามิค

Core Drills For Glass & Ceramic

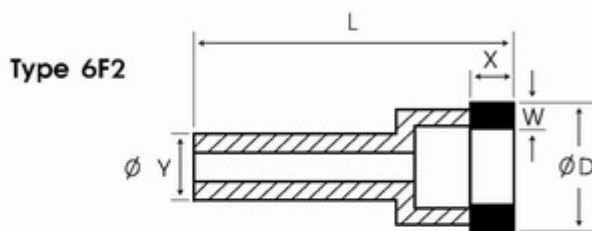

D	W	X	L	Bond
5 - 25	1.0, 1.3	5.10	75,100	Metal
27 - 100	1.5	5.10		



กระบอกเจาะชุบเพชร

Electroplated Core Drills

Ordering Specification

$\phi D = 3 \sim 15$ m/m

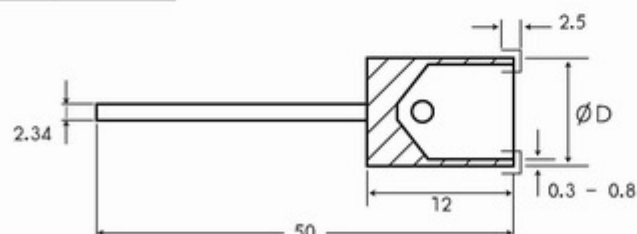

หินถ้วยเพชรแต่งหินอ่อน และแกรนิต

DIAMOND CUP WHEELS

การใช้งาน : Application

- ใช้สำหรับขัดและลบมุมของหน้าหินชนิดต่างๆ และคอนกรีต
- Used for Surface grinding or edge chamfering of stones
- and concrete products.

Unit : mm

Type	Order no.	Diameter	Bore	W	X
F	MGF-092A	∅92	∅16	8	5
	MGF-100B	∅100	∅16	10	5
L	MGL-092D	∅92	∅16	10	6
	MGF-100D	∅100	∅16	10	6
	MGL-100E	∅100	∅16	10	10
S	MGF-100B	∅100	∅16	10	5
	MGF-100A	∅100	∅16	8	5

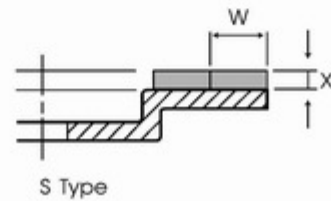
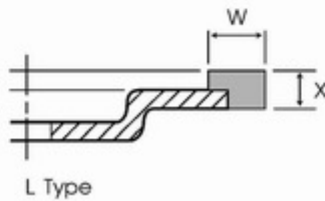
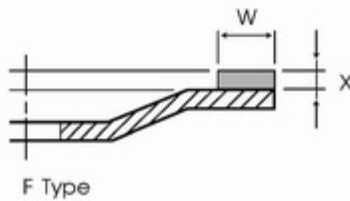
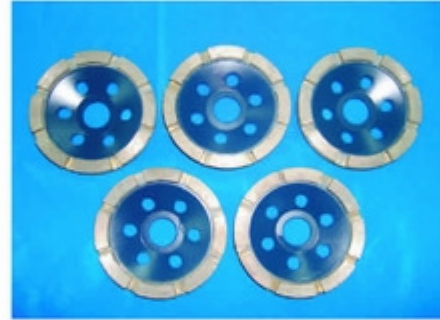

Electroplated Handy Diamond Grinding Wheel & Pad

Type	Order no.	Bore	Mesh
Cup	DD100H	∅16	60,100
Flexible	DD100S	∅16	100,200

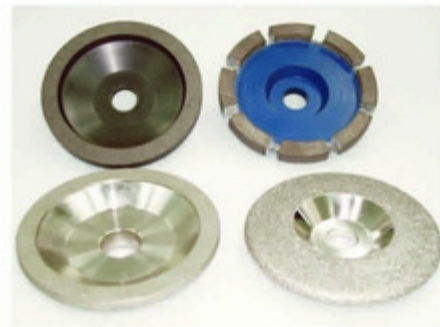

Handy Diamond Cutter

การใช้งาน : Application

- ใช้ตัดคอนกรีต, บล็อก, หิน, อิฐทนไฟ, PVC
- For cutter Tiles, Slate, Brick, F.R.P. Concrete, Hard
- P.V.C., Stones and Incombustible building materials.

Vitrified Wheels For PCD & PCBN

D	W	X	E	H	Grit & eye Concentration
150	20	10		40	Specify
150	15	10		40	
150	15	5		40	

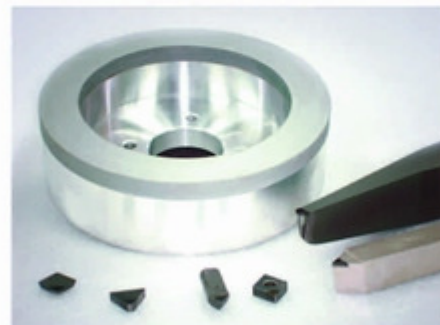

Vitrified Wheels For PCD & PCBN
หินเจียร V-Bond สำหรับ PCD และ PCBN

เพชรหินเจียรขอบกระจก
PENCIL EDGING DIAMOND IN PERIPHERY FOR GLASS

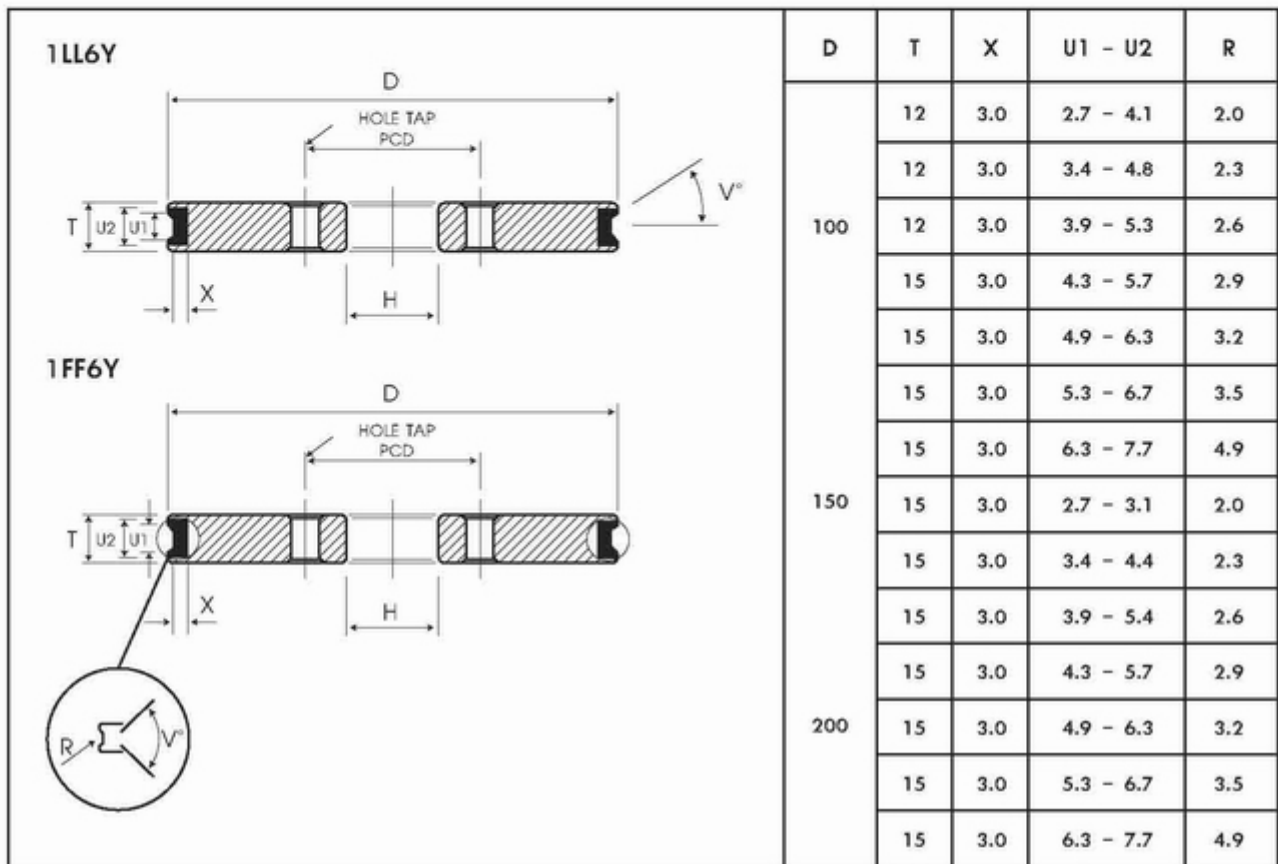

เพชรหินเจียรเลนส์
CURVES DIAMOND GRINDING WHEELS FOR LENS

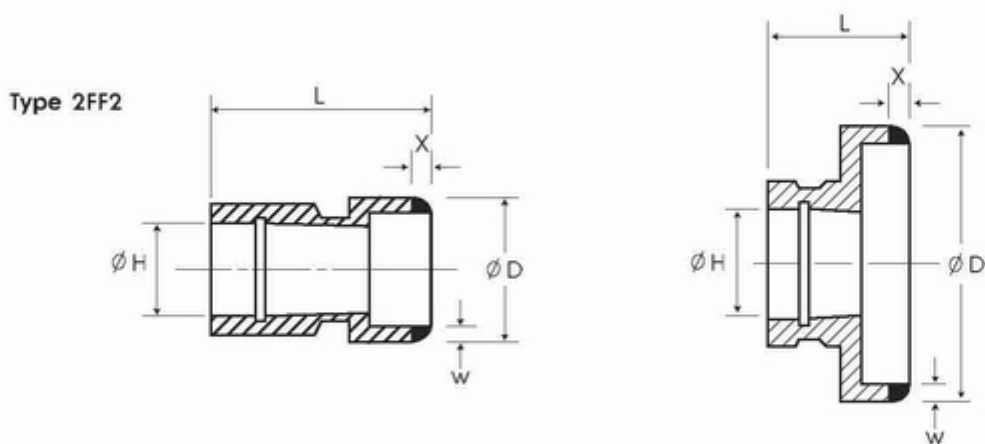

D	W	X	BOND
10 - 125	2	6.8	M



เพชรแต่งหิน

DIAMOND DRESSING TOOLS

ขนาดก้อนเพชร / The dimensions of diamond tips

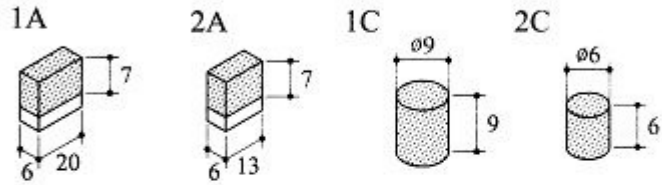

เพชรแต่งหินชนิดเพชรกลุ่ม / Impregnated Diamond Dressers

เบอร์สั่ง Order No.	ก้อนเพชร Diamond tips	เบอร์เพชร Grit	แบบของแกนเหล็ก Type of shank	ขนาดของแกนเหล็ก Size of shank	ขอบเขตการใช้ Applications
DI-2AFC	2A	F		∅12 × 100L	สำหรับเจียรผิวหน้า, รูปทรงกระบอก, เจียรไร้ศูนย์กลาง ขนาดของหินเจียร = ∅ 300 × 25 ถึง ∅ 500 × 63 For centerless, cylindrical, surface grinding. Wheel size : ∅ 300 × 25 to ∅ 500 × 63
DI-2AMC	2A	M		∅12 × 50L	
DI-2ARC	2A	R		∅11 × 30L	
DI-2AFD	2A	F		∅12 × 50L	
DI-2AMD	2A	M		∅11 × 30L	
DI-2ARD	2A	R			
DI-1CFG	1C	F		∅12 × 50L	สำหรับเจียรทั่วไปของหินเจียรขนาด ∅ 300 หรือ ต่ำกว่า For general purpose grinding Wheel size ∅ 300 and smaller.
DI-1CMG	1C	M		∅11 × 30L	
DI-1CRG	1C	R			

เบอร์เพชร / Grit size : F : ละเอียด / Fine, M : กลาง / Medium, R : หยาบ / Coarse

เพชรแต่งหินชนิดมือจับ / Hand Diamond Dressers

รูปทรง Form	เบอร์สั่ง Order no.	ก้อนเพชร Diamond tips	เบอร์เพชร Grit size
<p>Type 01</p> <p>ความยาว/Total length : 160 mm.</p>	<p>HD-01R</p> <p>HD-01F</p>	<p>2A</p>	<p>R: หยาบ/Coarse</p> <p>F: ละเอียด/Fine</p>
<p>Type 02</p> <p>ความยาว/Total length : 200 mm.</p> <p>ทิศทาง ① Direction ①</p> <p>หรือ Or</p> <p>ทิศทาง ② Direction ②</p>	<p>HD-02R</p> <p>HD-02F</p>	<p>1A</p>	<p>R: หยาบ/Coarse</p> <p>F: ละเอียด/Fine</p>

เพชรแต่งหิน

DIAMOND DRESSING TOOLS



- เวลาสั่งซื้อจงกรณาระบุ เบอร์สั่งและขนาดของแกน หรือรายละเอียดของภาพวาด
- When ordering, please specify order no & shank size or detail drawing.

เพชรแต่งหินหัวเดียว / Single Point Diamond Dressers

รหัสน้ำหนัก Weight Code	น้ำหนัก Stone Weight	เบอร์สั่ง Order No.	รหัสน้ำหนัก Weight Code	น้ำหนัก Stone Weight	เบอร์สั่ง Order No.
# 2	0.1 carat	DS002	# 20	0.35 carat	DS020
# 3	0.12 carat	DS003	# 25	0.50 carat	DS025
# 4	0.15 carat	DS004	# 33	0.75 carat	DS033
# 5	0.18 carat	DS005	# 50	1.0 carat	DS050
# 10	0.20 carat	DS010	# 75	1.5 carat	DS075
# 15	0.25 carat	DS015	# 100	2.0 carat	DS100

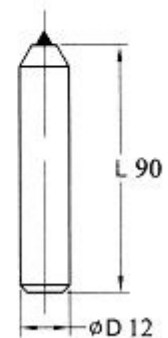

เพชรแต่งหินหลายหัว / Multi Point Diamond Dressers

น้ำหนักรวมของเพชร Total Stone weight	จำนวนเพชร Nos. of stone	จำนวนชั้นของเพชร Nos. of stone layer	เบอร์สั่ง Order No.
1.0 carat	3	1	DM03201
1.0 carat	5	1	DM05101
1.0 carat	6	1	DM06101
1.4 carat	7	1	DM07101
0.6 carat	3	1	DM03101

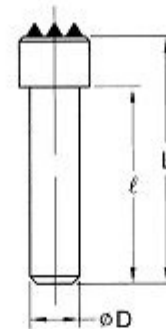

เพชรแต่งชนิดสิ่ว / Chisel Type Diamond Dressers

มุมเพชร (V°)	รัศมีของเพชร (R°)	วัสดุเพชร Diamond Material	เบอร์สั่ง Order No.
55°	0.2 R	วัสดุธรรมชาติ Nature Diamond	DF0255
60°	0.5 R		DF0560
45°	0.2 R	วัสดุสังเคราะห์ Synthetic Diamond	DF0245F
55°	0.2 R		DF0255F
60°	0.5 R		DF0560F

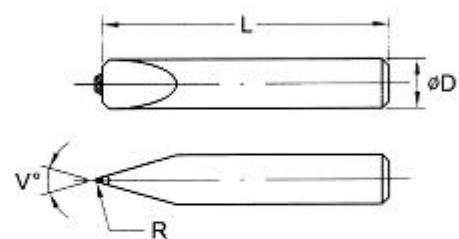

เพชรแต่งหินชนิดกรวย / Coned Diamond Dressers

มุมเพชร (V°)	รัศมีของเพชร (R°)	ขนาดและแกนเหล็ก Dimenlions of Shank	เบอร์สั่ง Order No.
60°	0.02~0.03 R	φ1/8" × 1"L	DC600
60°	0.02~0.03 R	φ1/8" × 2"L	DC601
60°	0.02~0.03 R	φ1/4" × 2"L	DC602
60°	0.02~0.03 R	φ3/8" × 2"L	DC603
60°	0.02~0.03 R	φ10 × 50L (mm)	DC604



หัวเจียรรูในเพชร / CBN

DIAMOND / CBN INTERNAL GRINDING WHEEL



- นอกเหนือจากนี้ สามารถกำหนดเบอร์ได้ตามความต้องการ
- Grit size in below table is standard, others available upon requests

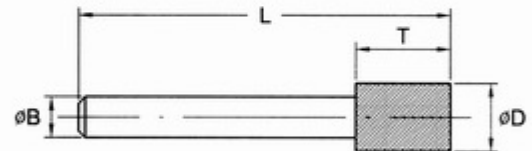
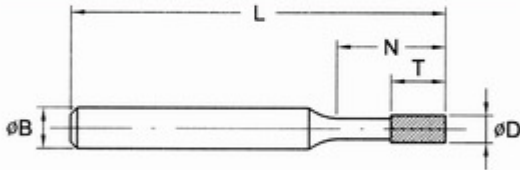

หน่วย / Unit : mm

เบอร์สั่ง / Order No.		ØD	T	N	L	ØB	เบอร์เพชร Grit Size
เพชร / Diamond	CBN						
ID-3004	IB-3004	0.4	2	5	45	3.0	# 400
ID-3005	IB-3005	0.5	2	5	45	3.0	# 400
ID-3006	IB-3006	0.6	3	5	45	3.0	# 200
ID-3007	IB-3007	0.7	3	8	45	3.0	# 200
ID-3008	IB-3008	0.8	3	8	45	3.0	# 200
ID-3009	IB-3009	0.9	4	8	45	3.0	# 200
ID-3010	IB-3010	1.0	5	8	45	3.0	# 200
ID-3015	IB-3015	1.5	5	8	45	3.0	# 150
ID-3020	IB-3020	2.0	5	12	45	3.0	# 150
ID-3025	IB-3025	2.5	5	15	45	3.0	# 150
ID-3030	IB-3030	3.0	5	15	45	3.0	# 150
ID-3040	IB-3040	4.0	5	-	50	3.0	# 150
ID-3050	IB-3050	5.0	8	-	50	3.0	# 150
ID-3060	IB-3060	6.0	8	-	50	3.0	# 150
ID-6030	IB-6030	3.0	10	22	80	6.0	# 100
ID-6040	IB-6040	4.0	10	22	80	6.0	# 100
ID-6050	IB-6050	5.0	10	22	80	6.0	# 100
ID-6060	IB-6060	6.0	10	22	80	6.0	# 100
ID-6070	IB-6070	7.0	10	-	80	6.0	# 100
ID-6080	IB-6080	8.0	10	-	80	6.0	# 100
ID-6090	IB-6090	9.0	10	-	80	6.0	# 100
ID-6100	IB-6100	10	10	-	80	6.0	# 100
ID-6110	IB-6110	11	10	-	80	6.0	# 100
ID-6120	IB-6120	12	10	-	80	6.0	# 100
ID-6140	IB-6140	14	10	-	80	6.0	# 100
ID-6160	IB-6160	16	10	-	80	6.0	# 100
ID-6180	IB-6180	18	10	-	80	6.0	# 100
ID-6200	IB-6200	20	10	-	80	6.0	# 100

หัวเจียรเพชร

DIAMOND MOUNTED POINTS

BC Series - ϕ 6.0mm shank

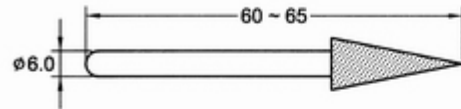

Unit : mm

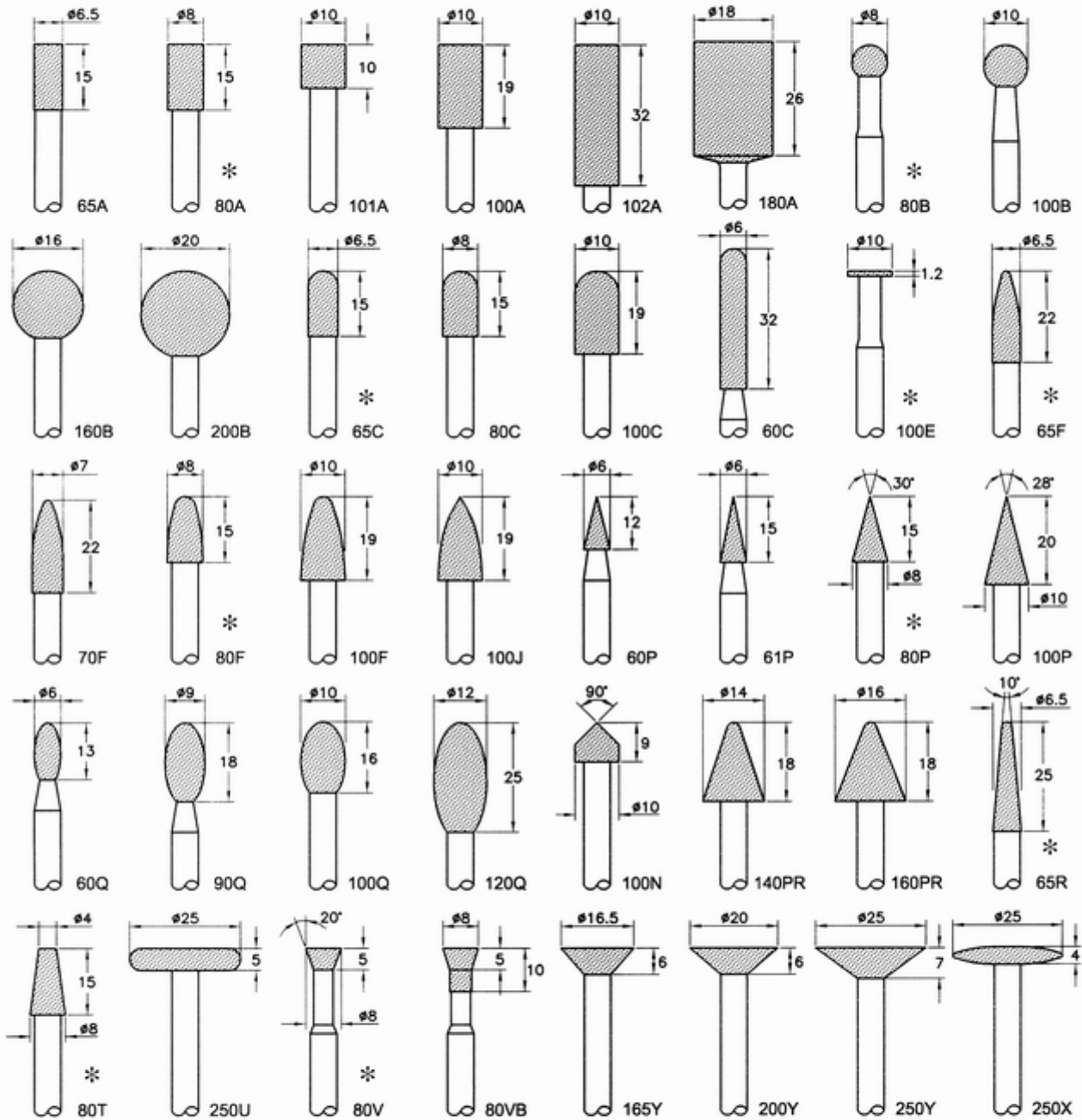

BC-10 : 10 ตัวต่อชุด, รายละเอียดตามด้านล่าง 10pcs./Set, contains one each as below :

BC-80B, 80V, 100E, 65C, 80A, 80P, 80T, 65F, 80F, 65R

เบอร์เพชร : #40, #60, #100, กรุณาระบุเบอร์เพชรเมื่อสั่งทำ

Grit Size : #40, #60, #100, When ordering, please specify.

หัวเจียรเพชร

DIAMOND MOUNTED POINTS

BM Series - $\phi 3.0$ mm shank

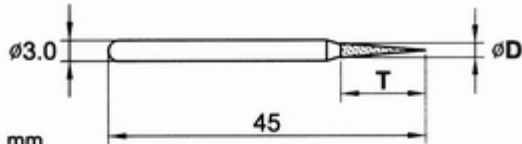

Unit : mm

ϕD	$\phi 1$	$\phi 1.5$	$\phi 2$	$\phi 2.5$	$\phi 3$	$\phi 3.5$	$\phi 4$	$\phi 5$	$\phi 6$	$\phi 1$	$\phi 1.5$	$\phi 2$	$\phi 2.5$	$\phi 3$	$\phi 3.5$	$\phi 4$	$\phi 5$	$\phi 6$
T	8	8	8	8	10	10	10	10	10	8	8	8	8	10	10	10	10	10
NO.	10A	15A	20A	25A	30A	35A	40A	50A	60A	10C	15C	20C	25C	30C	35C	40C	50C	60C
ϕD	$\phi 2$	$\phi 3$	$\phi 3$	$\phi 1.2$	$\phi 1.5$	$\phi 1.5$	$\phi 2$	$\phi 3$	$\phi 3.3$	$\phi 3.3$	$\phi 2$	$\phi 3$	$\phi 4$	$\phi 5$	$\phi 6$	$\phi 2$	$\phi 3$	$\phi 3.3$
T	10	10	10	16	13	10	12	14	15	10	12	15	15	15	13	10	10	15
NO.	20T	30T	30V	13R	14R	15R	20R	30R	31R	32R	20P	30P	40P	50P	60P	20F	30F	33F
ϕD	$\phi 4$	$\phi 5$	$\phi 6$	$\phi 6$	$\phi 2$	$\phi 3$	$\phi 4$	$\phi 5$	$\phi 5$	$\phi 6$	$\phi 1$	$\phi 1.5$	$\phi 2$	$\phi 2.5$	$\phi 3$	$\phi 4$	$\phi 5$	$\phi 6$
T	10	10	12	10	6	14	9	10	13	13	-	-	-	-	-	-	-	-
NO.	40F	50F	60F	61F	20J	30J	40J	50J	51J	60J	10B	15B	20B	25B	30B	40B	50B	60B
ϕD	$\phi 8$	$\phi 3$	$\phi 4$	$\phi 5$	$\phi 5$	$\phi 6$	$\phi 6$	$\phi 2$	$\phi 3$	$\phi 3$	$\phi 3$	$\phi 3$	$\phi 3$	$\phi 3$	$\phi 3$	$\phi 4$	$\phi 5$	$\phi 6$
T	-	5	7	9	12	10	12	4	6	5.5	6	6	6	6	5	8	10	12
NO.	80B	30Q	40Q	50Q	51Q	60Q	61Q	20S	30S	31S	32S	33S	34S	35S	36S	40S	50S	60S
ϕD	$\phi 13$	$\phi 13$	$\phi 13$	$\phi 13$	$\phi 13$	$\phi 13$	$\phi 13$	$\phi 10$	$\phi 12$	$\phi 13$	$\phi 13$							
T	1	1.5	2	2.5	3	3.5	4	4	2	2	1							
NO.	1310U	1315U	1320U	1325U	1330U	1335U	1340U	100Y	120X	130X	1310E							
ϕD	$\phi 13$	$\phi 13$	$\phi 13$	$\phi 13$	$\phi 13$	$\phi 13$	$\phi 6$	$\phi 8$	$\phi 13$	$\phi 6$	$\phi 8$	$\phi 13$						
T	1.5	2	2.5	3	3.5	4	3.5	4.5	3.4	3.5	4.5	3.4						
NO.	1315E	1320E	1325E	1330E	1335E	1340E	60W	80W	130W	60M	80M	130M						

เบอร์เพชร : เส้นผ่านศูนย์กลางเกิน 6 mm = #100, $\phi 2.0\sim 5.0$ mm = #120, และเล็กกว่า $\phi 1.5$: #150







Grit Size : ϕD over $\phi 6.0$ mm : #100, $\phi 2.0\sim 5.0$ mm : #120, $\phi 1.5$ mm & under : #150



ชุดรวม/Assortment set:

DIAMOND MOUNTED POINTS

BM Series - \varnothing 3.0mm shank

	<p> BMS-30 : 30 ตัวต่อชุด / 30 pcs. set</p> <p>บรรจุอย่างละ 1 ตัว ดังนี้ / Contains one each of below :</p> <p>BM - 10A, 15A, 20A, 25A, 30A, 35A, 40A 50A, 20B, 30B, 50B, 15C, 20C, 25C 30C, 35C, 40C, 50C, 20P, 30P, 15R 20R, 30R, 30S, 20F, 30F, 50F, 20T 30T, 30V.</p>
	<p> BMS-20 : 20 ตัวต่อชุด / 20 pcs. set</p> <p>บรรจุอย่างละ 1 ตัว ดังนี้ / Contains one each of below :</p> <p>BM - 10A, 15A, 20A, 25A, 30A, 35A 15C, 20C, 25C, 30C, 20P, 30P 15R, 20R, 30R, 20B, 30B, 20F 30F, 20T</p>
<p>ชุด BM แกน : \varnothing 1/8"</p> <p>ทุกแบบของหัวเจียร BM สามารถที่จะสั่งเป็นแกน \varnothing1/8" ได้</p> <p> BMS-30 : 30 ตัว/ชุด</p> <p> BMS-20 : 20 ตัว/ชุด</p> <p>BMS-30 และ BMS-20 เป็นรุ่นมาตรฐานสินค้า สต็อก แกน \varnothing 1/8" รายละเอียดเช่นเดียวกับ BMS-30 หรือ BMS-20, ต่างกันเฉพาะที่แกนเท่านั้น</p>	<p>BM Series : \varnothing 1/8" shank</p> <p>Shank measure 1/8" in diameter is available upon requests.</p> <p>BM Series are \varnothing 1/8" shank with all shapes and sizes same as BM series.</p> <p> BMS -30 : 30 pcs.set</p> <p> BMS-20 : 20 pcs.set</p> <p>BMS-30 and BMS-20 are standard assortment set stock available for \varnothing1/8" shank, contains the same type of points as BMS-30 and BMS-20.</p>

หัวเจียรเพชรสำหรับแกะสลัก
DIAMOND MOUNTED POINTS

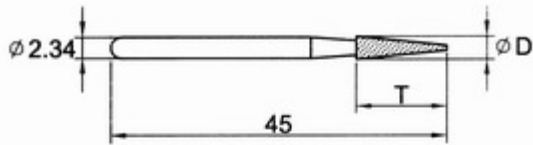

BH Series - ϕ 2.34mm shank

หน่วย/Unit : mm



Order No.	D1	D2	D3	D4	A11	A12	A13	A21	A30	7A	8A	C3	C13	C23	TR	1R
ϕ D	1	2	3	4	1	1.5	1.5	2.5	3	7	8	0.9	1.5	2	1.5	1.5
T	-	-	-	-	5	5	7	7	7	6	10	4	10	10	8	10

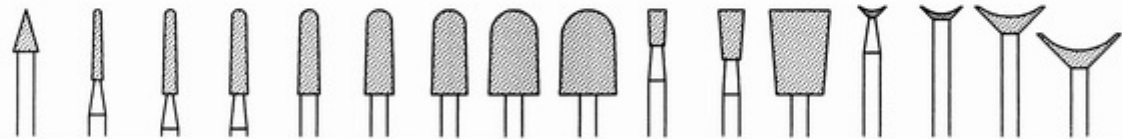

Order No.	KS	1LR	2R	2LR	3R	5R	6R	7R	8R	K6	K10	KA	12BA	14BA	16BA	19BA
ϕ D	3.5	1.5	2	2.5	3	4	5	7	8	2	2.5	7	4	6	10	12
T	6	10	12	12	12	12	12	12	12	5	7	12	-	-	-	-

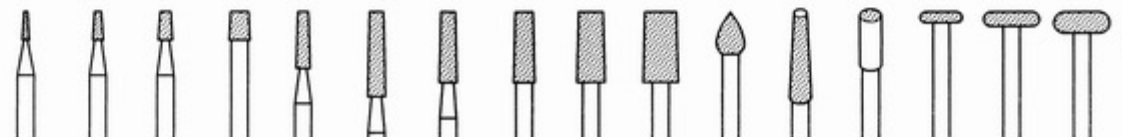

Order No.	T11	T12	T13	T30	1A	2A	2LA	3A	5A	6A	RZ	2LB	A14	Kr5	Kr8	Kr9
ϕ D	1	1.5	2	3	2	2.5	2.5	3	4	5	4	2.5	2.5	6	8	8
T	4	4	4	4	8	12	10	10	10	10	6	12	7	1.5	2	3

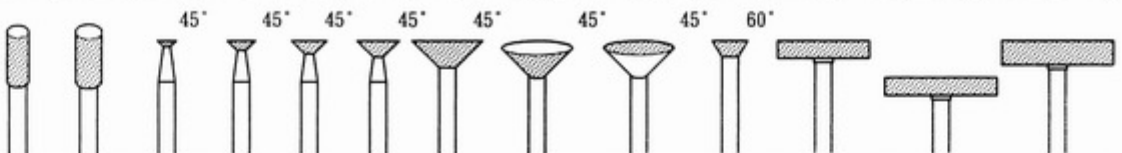

Order No.	A20	A31	10B	12B	13B	14B	16B	16BB	16BC	13nk	13mB	16mC	16mB
ϕ D	2.5	3	2.7	4	5	6	10	10	10	5	13	16	16
T	7	7	-	-	-	-	-	-	-	-	2.5	2.5	3.5

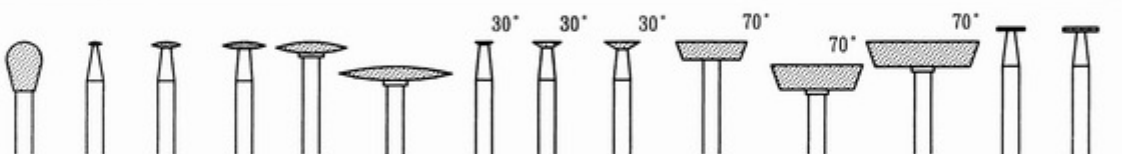

Order No.	RT	10X	17X	18X	19X	23X	10BN	12BN	13BN	10mA	13mA	16mA	K25	K30
ϕ D	5	1.8	4	6	10	16	2.5	4	5	10	13	16	4	5
T	7	0.5	0.8	1	1.6	2	-	-	-	2.5	3.5	3.5	0.4	0.6

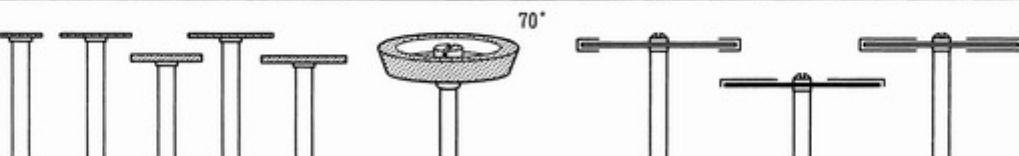

Order No.	K35	K45	K50	K55	K60	20mA	88D	88C	88A
ϕ D	6	10	10	12	12	20	22	22	22
T	0.5	0.5	1	0.6	1	3.5	0.45	0.35	0.45

หัวเจียรเพชรแกน ϕ 2.34

DIAMOND MOUNTED POINTS

BH Series - ϕ 2.34mm shank

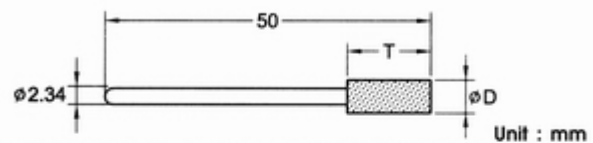

Order no.	BH160E	BH60Q	BH60R	BH30A	BH25K	BH25J	BH25F	BH30V	BH15P	BH20B
ϕ D	16	6.0	6.0	3.0	2.5	2.5	2.5	2.5	1.5	2.0
T	0.5	10	14	15	10	10	6	(45°)	10	-



BHS-10 หัวชุด (10 pcs. Set)

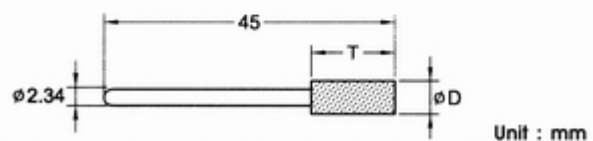

Order no.	BH11A	BH14A	BH19A	BH24A	BH27A	BH32A	BH39A	BH49A	BH14R	BH24R
ϕ D	1.1	1.4	1.9	2.4	2.7	3.2	3.9	4.9	1.4	2.4
T	7	7	7	7	7	7	10	10	10	13

Order no.	BH20B	BH24B	BH30B	BH35B	BH39B	BH14C	BH19C	BH29C	BH39C	BH49C
ϕ D	2.0	2.4	3.0	3.5	3.9	1.4	1.9	2.9	3.9	4.9
T	-	-	-	-	-	7	7	7	10	10

Order no.	BH18P	BH24P	BH29P	BH42P	BH14T	BH19T	BH26T	BH30S	BH30Y	BH17J
ϕ D	1.8	2.4	2.9	4.2	1.4	1.9	2.6	3.0	3.0	1.7
T	10	12	14	6	7	7	7	6	-	10



BHS-30 : 30 หัว/ชุด บรรจุแบบละ 1 หัว / 30 pcs. Set, contains one each of above point.



BHS-20 : 20 หัว/ชุด บรรจุแบบละ 1 หัว / 20 pcs. Set, contains one each as below
BH-11A, 14A, 19A, 24A, 27A, 32A, 14C, 19C, 18P, 24P, 20B, 24B, 35B, 14T, 19T, 26T, 30S, 30Y, 17J, 42P

ตะไบเพชร
DIAMOND NEEDLE FILES

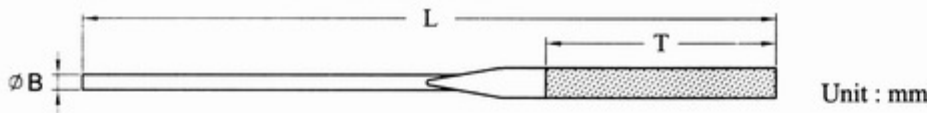
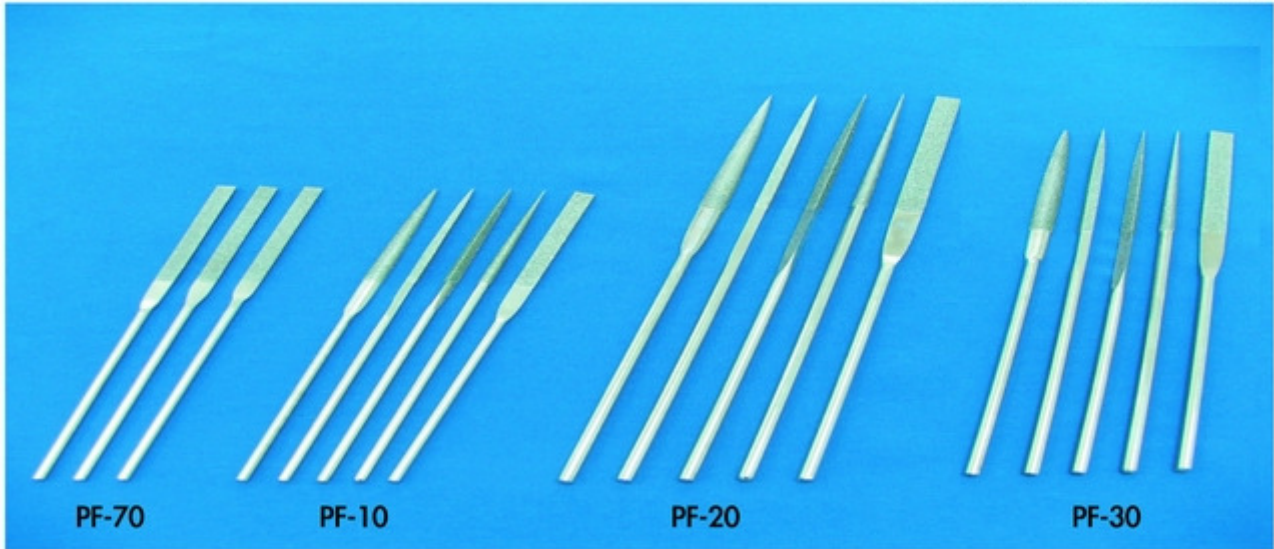

PF-70 : 140L × 40~50T × ϕ 3.0B เบอร์เพชร / Grit size : (#150), #200 , #400

Order no.	PF-705	PF-708	PF-710
รูปทรง Cross-section	5.5 0.5	5.5 0.8	5.5 1.0

PF-10 : 140L × 50T × ϕ 3.0B เบอร์เพชร / Grit size : (#120), #200 , #400

Order no.	PF-101	PF-102	PF-103	PF-104	PF-105
รูปทรง Cross-section	5.5 1.5	5 2	$\phi 3$	$\square 2.5$	3.5



PF-100 :
5 ตัว/ชุด
5pcs./Set

PF-20 : 200L × 70T × ϕ 4.0B เบอร์เพชร / Grit size : (#120), #200

Order no.	PF-201	PF-202	PF-203	PF-204	PF-205
รูปทรง Cross-section	8.5 1.6	7 2.5	$\phi 4$	$\square 3.5$	4.5



PF-200 :
5 ตัว/ชุด
5pcs./Set

หมายเหตุ / Note :

- : หมายถึงเบอร์เพชรมาตรฐาน, ต้องการเบอร์อื่นโปรดระบุ
- : Standard grit size , others depend on your request . (For all files)

ตะไบเพชร

DIAMOND NEEDLE FILES

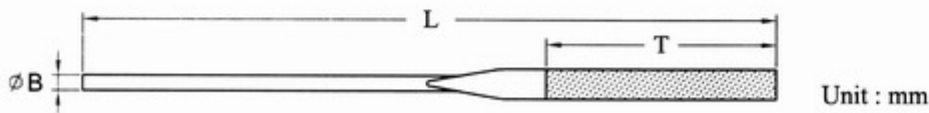
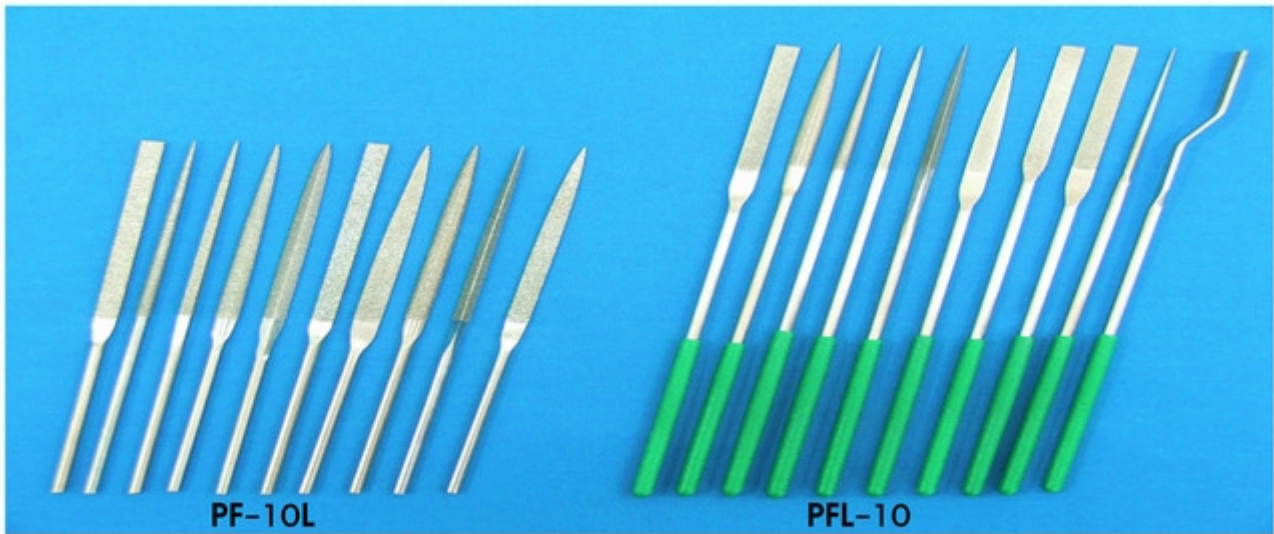

PF-10L : 140L × 70T × Ø3.0B เบอร์เพชร / Grit size : #120, #200, #400

Order no.	PF-101L	PF-102L	PF-103L	PF-104L	PF-105L
รูปทรง Cross-section					

Order no.	PF-106L	PF-107L	PF-108L	PF-109L	PF-110L
รูปทรง Cross-section					

PFL-10 : 180L × 50T × Ø3.0B เบอร์เพชร / Grit size : #200

Order no.	PFL-101	PFL-102	PFL-103	PFL-104	PFL-105
รูปทรง Cross-section					

Order no.	PFL-106	PFL-705	PFL-708	PFL-03	PFL-01
รูปทรง Cross-section					

PFL-10 10 ตัว/ชุด (10 pcs. set/wooden case)

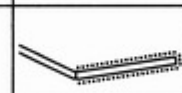

ตะไบเพชรสำหรับเหล็ก Diamond Files for Iron Work

	Order no.	Grit	L	l	W
	IW-05	80	127	114	25
	IW-06	80	152	140	25
	IW-08	80	200	190	25

ตะไบเพชร ชนิดเรียว

DIAMOND TAPPER FILES



PTF-10



CF-40

PTF-10

Unit : mm

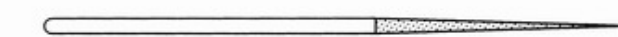
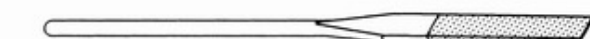
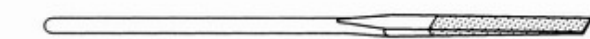
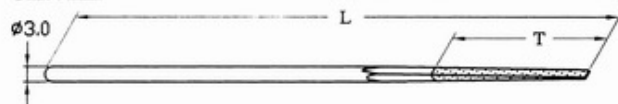

L	T	รูปทรง Cross-section	เบอร์เพชร Grit	เบอร์สั่ง Order No.
130	30		#200	PTF-12F
			#400	PTF-12V
			#600	PTF-12X
130	30		#200	PTF-14F
			#400	PTF-14V
			#600	PTF-14X
130	30		#200	PTF-16F
			#400	PTF-16V
			#600	PTF-16X
140	50		#600	PF-103X



PTF-10 : 10 ตัวชุดในซอง pvc (10pcs. set/pvc pouch)

CF-40

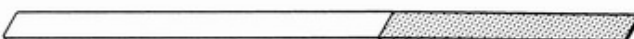
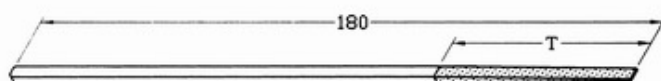

T	รูปทรง Cross-section	เบอร์เพชร Grit	เบอร์สั่ง Order No.
40		#150	CF-402J
		#200	CF-402F
		#400	CF-402V
50		#150	CF-404J
		#200	CF-404F
		#400	CF-404V
50		#150	CF-406J
		#200	CF-406F
		#400	CF-406V
50		#150	CF-408J
		#200	CF-408F
		#400	CF-408V



CF-40 : 12 ตัวชุดในซอง pvc (12pcs. set/pvc pouch)

SF-80

One Side Diamond Files (SF-80)

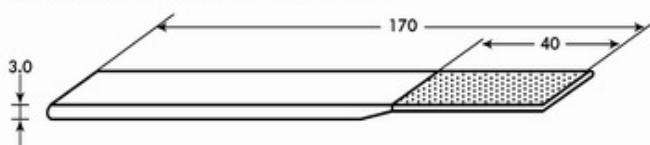

เบอร์สั่ง Order No.	รูปทรง Cross-section	ขนาด Size (mm)
SF-802		2 X 1
SF-804		4 X 1
SF-806		6 X 1
SF-808		8 X 1

Grit size : #140/170 (D107)

ตะไบเพชร ชนิดแบนที่ใช้กับเครื่องแรงลม
DIAMOND MACHINE TAPPER FILES

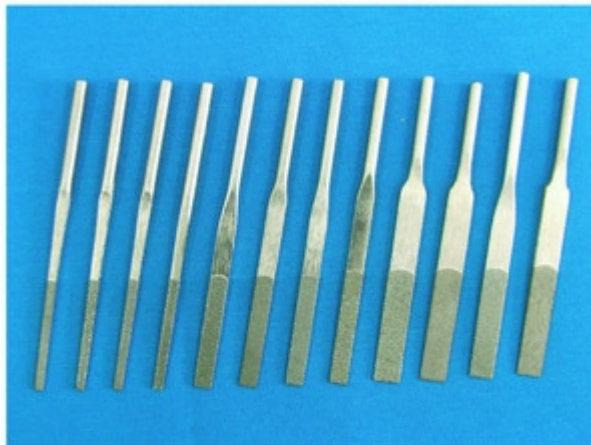

MTP-120

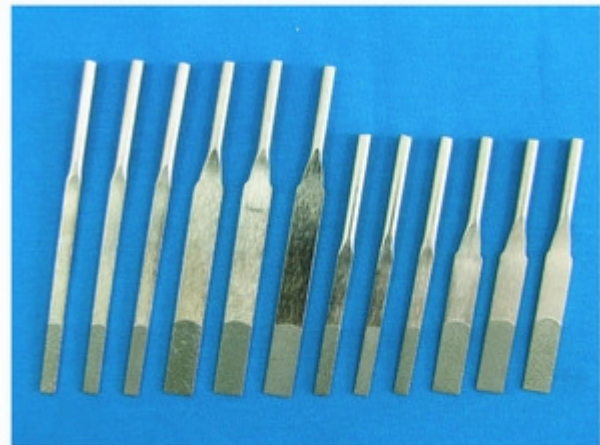

MTF-100

MTP Series

รูปทรง Cross-section	เบอร์เพชร Grit	เบอร์สั่ง Order No.	รูปทรง	
			L	T
	#150	MTP-12J	70	25
	#200	MTP-12F		
	#300	MTP-12H		
	#400	MTP-12V		
	#150	MTP-14J	70	25
	#200	MTP-14F		
	#300	MTP-14H		
	#400	MTP-14V		
	#150	MTP-16J	70	25
	#200	MTP-16F		
	#300	MTP-16H		
	#400	MTP-16V		

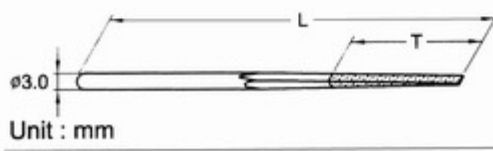

MTP-120 : 12 ตัวชุดในซอง pvc (12pcs. set/pvc pouch)

MTF Series

รูปทรง Cross-section	เบอร์เพชร Grit	เบอร์สั่ง Order No.	รูปทรง	
			L	T
	#200	MTF-13F	72	15
	#400	MTF-13V		
	#600	MTF-13X		
	#200	MTF-16F	72	15
	#400	MTF-16V		
	#600	MTF-16X		
	#200	MTF-23F	56	15
	#400	MTF-23V		
	#600	MTF-23X		
	#200	MTF-26F	56	15
	#400	MTF-26V		
	#600	MTF-26X		

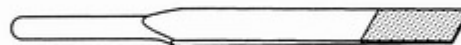
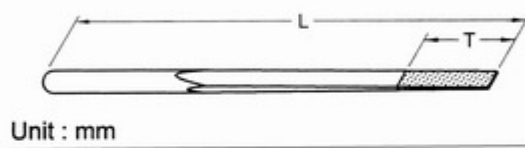

MTF-100 : 12 ตัวชุดในซอง pvc (12pcs. set/pvc pouch)

ตะไบเพชร ชนิดใช้กับเครื่องแรงลม
DIAMOND MACHINE FILES

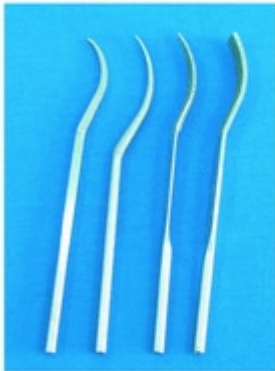

MBF-60



MPF-10



MBF-90

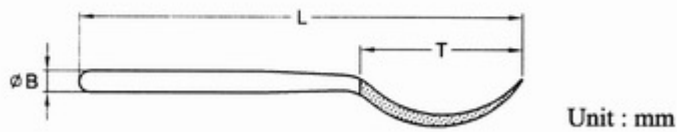

MBF-60 : 85L x 30T x φ3.0B เบอร์เพชร / Grit size : #150 , #200

Order No.	MBF-601	MBF-602	MBF-603	MBF-604
รูปทรง Cross-section				

MPF-10 : 90L x 45T x φ3.0B เบอร์เพชร / Grit size : #150 , #200

Order No.	MPF-101	MPF-102	MPF-103	MPF-104	MPF-105
รูปทรง Cross-section					

MBF-90 : 65L x 20T-30T x φ3.0B เบอร์เพชร / Grit size : #150 , #200

Order No.	MBF-901	MBF-902	MBF-903	MBF-904	MBF-905
รูปทรง Cross-section					

Order No.	MBF-906	MBF-907	MBF-908	MBF-909	MBF-910
รูปทรง Cross-section					

MBF-90 : 10 ตัวชุดในของ pvc (10pcs. set/pvc pouch)

ตะไบเพชร ชนิดโค้งงอ
DIAMOND BENT FILES

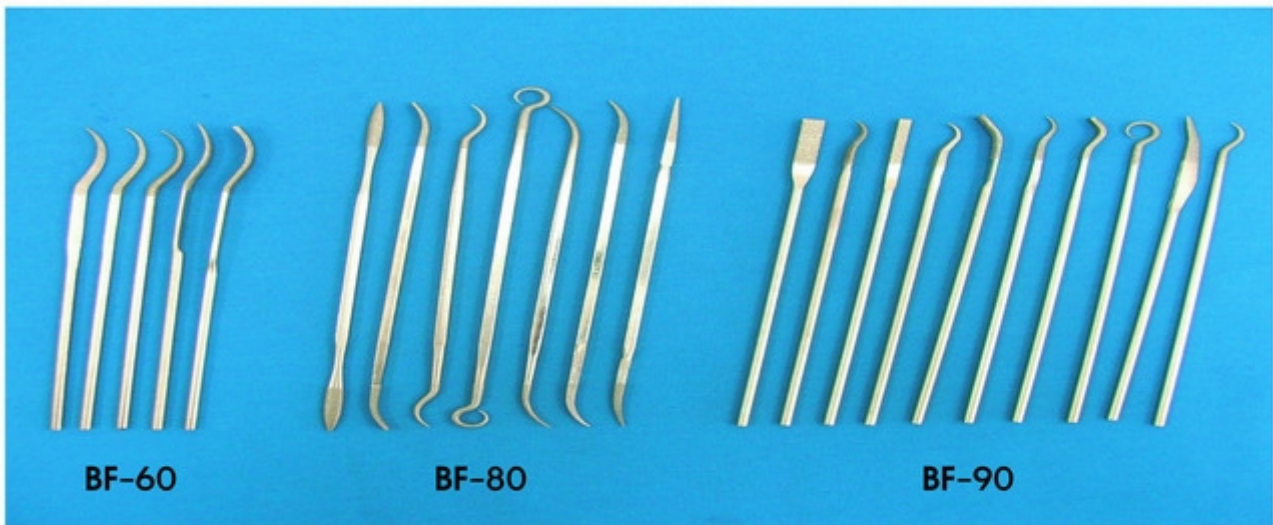

BF-60 : 140L X 30T X ϕ 3.0B เบอร์เพชร / Grit size : (#150), #200 , #400

Unit : mm

Order no.	BF-601	BF-602	BF-603	BF-604	BF-605
รูปทรง Cross-section					

BF-80 : 155L X 20~30T X \square 3.0B แกนสี่เหลี่ยม / Square Shank เบอร์เพชร / Grit size : #150 , (#200)

Order no.	BF-801	BF-802	BF-803	BF-804	BF-805	BF-806
รูปทรง Cross-section						

BF-80 : 6 ตัวชุดในกล่องไม้ (6pcs. set/wooden case)

BF-90 : 140L X 20T X ϕ 3.0B เบอร์เพชร / Grit size : (#150), #200 , #400

Order no.	BF-901	BF-902	BF-903	BF-904	BF-905
รูปทรง Cross-section					
Order no.	BF-906	BF-907	BF-908	BF-909	BF-910
รูปทรง Cross-section					

BF-90 : 10 ตัวชุดในซอง PVC (10pcs. set/pvc pouch)



ตะไบเพชร ชนิดแบน
DIAMOND TIP FILES
FA Series

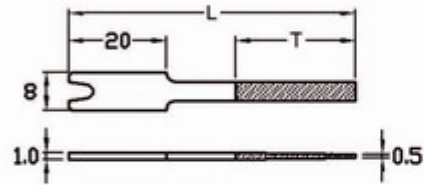

Unit : mm

L	T	รูปร่าง Shape	เบอร์เพชร Grit size	เลขที่สั่ง Order no.
60	25		#150	★FA-426J
			#200	★FA-426F
			#400	FA-426V
60	25		#150	★FA-446J
			#200	★FA-446F
			#400	FA-446V
70	40		#150	★FA-667J
			#200	★FA-667F
			#400	FA-667V
70	40		#150	FA-887J
			#200	FA-887F
			#400	FA-887V
90	60		#150	★FA-889J
			#200	★FA-889F
			#400	FA-889V
70	40		#150	FA-107J
			#200	FA-107F
			#400	FA-107V
90	60		#150	★FA-109J
			#200	★FA-109F
			#400	FA-109V
(122)			1.0	XH-12



10 ตัวชุดในกล่องไม้ , รวมตัวยึด 1 ตัวและสัญลักษณ์★บนตะไบอย่างละ 1 ตัว
10pcs. set with tool holder/wooden case, containing one each of file which denoted by asterisk and one tool holder (XH-12)

FAS-100T

- จุดเด่น :
- มีความยืดหยุ่น , สามารถขัดเจียรแนวโค้งได้
 - ความหนาเพียง 1 mm. เหมาะกับใช้ขัดช่องแคบ
 - เหมาะกับการใช้เครื่องเจียรขัดต่างๆและด้วยมือ

Features:

- 1) With the maximum thickness of 1mm only, the files are suitable for narrow and deep gap processing. Contoured to make difficult-to-reach areas readily accessible.
- 2) They are tapered in thickness to make possible perfectly flat filing and flexible for bending while still maintaining their hardness.
- 3) It is useful for putting in all type of filing machines, lapping machines, with tool holder.

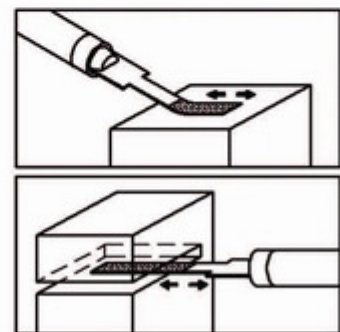

มีดกลึงเพชร PCD และ PCBN PCD & PCBN TURNING TOOLS

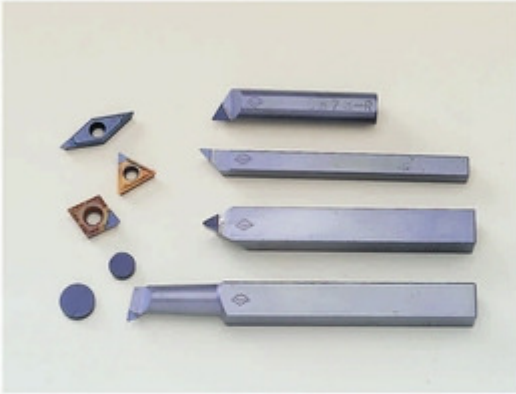

PCD และ PCBN มีความแข็งแรงและต่อต้านรอยสึกสูงกว่าเครื่องมือตัดอื่น ๆ
ซึ่งได้เปรียบของลักษณะเด่นมีดังต่อไปนี้ :

อายุการใช้งานของเครื่องมือ, ควบคุมขนาด, สัดส่วน, และความเงาของผิว
หน้าวัสดุได้ดีกว่า, ลดต้นทุนในการใช้เครื่องจักร, และปรับปรุงเครื่องจักรให้มี
ประสิทธิภาพมากขึ้น

PCD & PCBN have higher hardness & abrasion resistance than
other cutting tools

The advantages of these features are : improving tool's life, providing
better control over part size and surface finishes, reducing tool
cost per machined part , and improving machine productivity

ขอบเขตการใช้

• (PCD)

โลหะผสมอลูมิเนียม, โลหะผสมทองแดง, โลหะผสมธาตุโลหะแข็ง
คาร์ไบด์, และเซรามิค

เซียว หรือกึ่งคาร์ไบด์ และเซรามิค

โลหะผสมซิลิโคนอลูมิเนียมสูง

พลาสติกเสริมกำลัง, ยางแข็ง, ธาตุคาร์บอน, ตะกั่วดำ

• (PCBN)

เหล็กแข็ง (HRC 45-68)

เหล็กทนความร้อน

โลหะผสมชั้นเลิศ : โคบอลต์และนิกเกิลพื้นฐานโลหะชั้นเลิศ

เหล็กหล่อ : เหล็กเย็น, เหล็ก Meehanite

โลหะผสมเหล็ก : SCM, SNCM

Application :

• Polycrystalling Diamond (PCD)

Aluminum alloys, copper alloys, manganese alloys

Sintered carbide & ceramics

Green or semi-sintered carbide & ceramics

High-silicon aluminum alloys

Reinforced plastic, hard rubber, carbon, graphite

• Polycrystalling Cubic Boron Nitride (PCBN)

Hardened steels (HRC 45-68)

Tempering steels

Super alloys : Cobalt and nickel base super alloys

Cast iron : Chilled iron, Meehanite iron.

Sintered ferrous alloys : SCM, SNCM

Insert Shapes	Shape no.	Dimension (inch)					Angel	Insert Shapes	Shape no.	Dimension (inch)					Angel
		IC	T	∅d	R	α				IC	T	∅d	R	α	
	VBGT 160402-00 160404-00 160408-00 160412-00	3/8"	.187"	.173"	.008" 1/64" 1/32" 3/64"	5°		DCGT 111302-00 111304-00	3/8"	.156"	.173"	.008" 1/64"	7°		
	VBGT 160402-07 160404-07 160408-07	3/8"	.187"	.173"	.008" 1/64" 1/32"	5°		DCGT 111302-07 111304-07	3/8"	.187"	.173"	.008" 1/64"	7°		
	VCGT 160402-00 160404-00 160412-00	3/8"	.187"	.173"	.008" 1/64" 3/64"	7°		DCGT 070202-00 070204-00	1/4"	.093"	.11"	.008" 1/64"	7°		
	VCGT 160402-07 160404-07 160408-07 160412-07	3/8"	.187"	.173"	.008" 1/64" 1/32" 3/64"	7°		TINGA 160404-11 160408-11	3/8"	.187"	.15"	1/64" 1/32"	0°		
	CCGT 90T304-00 90T304-07	3/8"	.156"	.173"	1/64" 1/64"	7°		TCGT 110204-00	1/4"	.093"	.138"	1/64"	11°		
	CCGT 120404-00 120408-00	1/2"	.187"	.173"	1/64" 1/64"	7°		TPGT 080204-00 090204-00 110304-00	3/16" 7/32" 1/4"	.093" .093" .150"	.098" .118" .129"	1/64"	7°		
	CCGT 120404-07 120408-07	1/2"	.187"	.217"	1/64" 1/32"	7°		TPG 221 TPG 222 TPG 321 TPG 322	1/4" 1/4" 3/8"	1/8"		1/64" 1/32" 1/64" 1/32"	11°		

P.C.D. FOR CYLINDER & PISTON

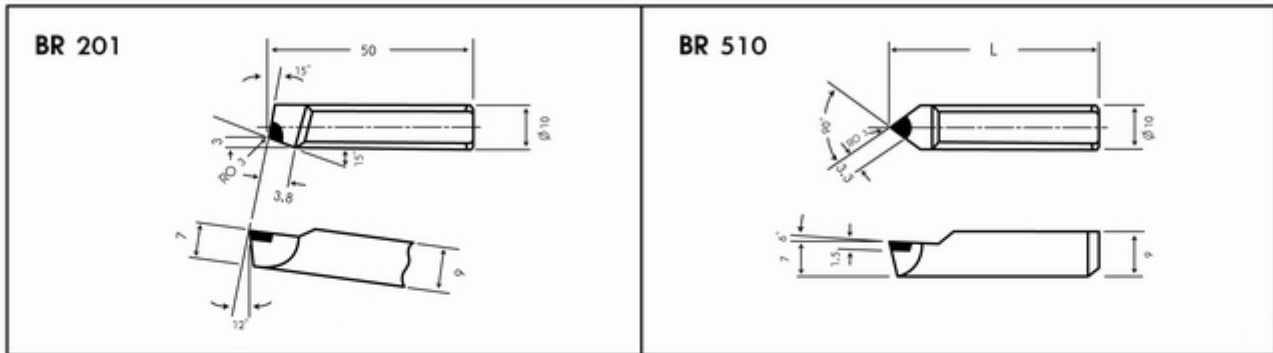

รายละเอียดขนาด / SPECIFICATIONS :

Unit : mm

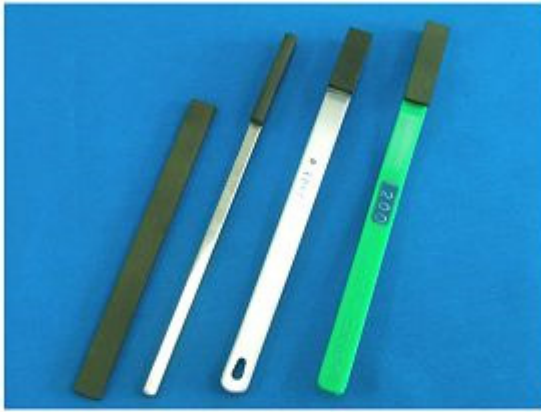

	เบอร์สั่ง Order No.	เบอร์สั่ง Order No.	W	H	L	R	V'	S
<p>31</p>								
	B4612-4G	PCBN	16	16	120	0.4	0	0
	B4613-4G	PCBN	19	19	140	0.4	0	0
<p>33</p>	D6732-5A	PCD	16	16	120	0.5	0	0
	D6733-5A	PCD	19	19	140	0.5	0	0
	B6630-4G	PCBN	10	10	80	0.4	0	0
	B6631-4G	PCBN	13	13	100	0.4	0	0
	B6632-4G	PCBN	16	16	120	0.4	0	0
	D6530-3F	PCD	10	10	80	0.3	10	0
	D6531-3F	PCD	13	13	100	0.3	10	0
D6532-3F	PCD	16	16	120	0.3	10	0	
<p>34</p>								
	D6540-3F	PCD	10	10	80	0.3	10	0
	D6541-3F	PCD	13	13	100	0.3	10	0
	D6542-3F	PCD	16	16	120	0.3	10	0
<p>35</p>	D6752-5A	PCD	16	16	120	0.5	0	0
	D6753-5A	PCD	19	19	140	0.5	0	0
	B6650-4G	PCBN	10	10	80	0.4	0	0
	B6651-4G	PCBN	13	13	100	0.4	0	0
	B6652-4G	PCBN	16	16	120	0.4	0	0
	D6550-3F	PCD	10	10	80	0.3	10	0
	D6551-3F	PCD	13	13	100	0.3	10	0
D6552-3F	PCD	16	16	120	0.3	10	0	
<p>36</p>	D6772-5A	PCD	16	16	120	0.5	0	2
	D6773-5A	PCD	19	19	140	0.5	0	2
	B6672-4G	PCBN	16	16	120	0.4	0	2
	B6673-4G	PCBN	19	19	140	0.4	0	2
	D6571-3F	PCD	13	13	100	0.3	10	2
	D6572-3F	PCD	16	16	120	0.3	10	2



แปรงขัดเพชรเรซิน

RESINOID DIAMOND STONES

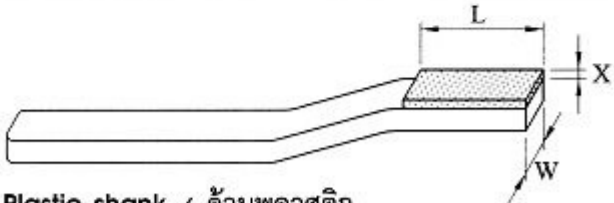
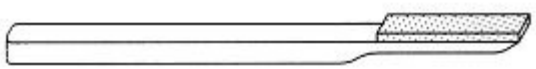
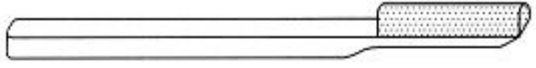
- เหมาะสำหรับขั้นตอนสุดท้ายในการขัดแต่งลับคมใบมีด หรือกระบอกเจาะ เพื่อเพิ่มอายุการใช้งาน และยังสามารถใช้ได้กับงานสร้างแม่พิมพ์ในการขัดเงาได้
- Diamond Stone is considered a final finish for cutting tools . It is used to refine a surface by removing scratch lines , and other surface imperfections . Therefore prolong the tool's life and smooth a surface finish .

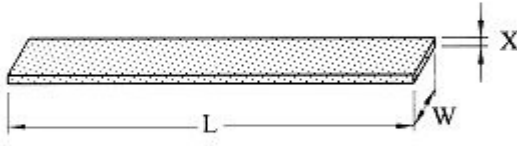
Profile	เบอร์เพชร Grif Size	Dimensions W x (R) x X x L
 <p>Plastic shank / ด้ามพลาสติก</p>	RSH-01	10 × 2 × 40
 <p>Steel shank / ด้ามเหล็ก</p>	RSH-02	5 × 2 × 40
 <p>Steel shank / ด้ามเหล็ก</p>	RSH-03	5 × (2.5R) × 4 × 40
 <p>Aluminum shank / ด้ามอะลูมิเนียม</p>	RSH-04	10 × 2 × 30
 <p>Solid Diamond Stone / ไม่มีด้าม</p>	RS-04	10 × 3 × 120
	RS-05	6 × 3 × 100
	RS-06	4 × 4 × 100
	RS-07	13 × 3 × 100
	RS-08	6 × 2 × 100

หมายเหตุ / Note

- เบอร์เพชรมาตรฐาน / Grit size available : #100, #150, #200, #400, #600, #800, #1000, #1200, #1800, #2000, #3000, #5000, #8000
- กรุณาระบุเบอร์สั่งและเบอร์เพชรเวลาสั่งจอง / When ordering, please specify order no. & grit size.



กระดาษทรายเพชร

DIAMOND FOILS

- กระดาษทรายเพชรสามารถที่จะตัดตามขนาด และรูปทรงที่ต้องการจากนั้นนำไปติดไว้กับอุปกรณ์ต่างๆ ซึ่งสามารถเปลี่ยนเป็นเครื่องมือ "ส่วนตัว" ที่ทำขึ้นเองได้ จากคุณสมบัติอันยอดเยี่ยม และความหลากหลายของเบอร์เพชรที่เลือกได้ เป็นผลทำให้เกิดอุปกรณ์พิเศษตามความต้องการเพื่อใช้ในงานขัดแต่งแม่พิมพ์เหล็กหรือ คาร์ไบด์
- Diamond foils can cut to any shape & size easily, and stick on to your own tools, then become a "self-made" tool. Aggressive cutting action and wide range of grit sizes produce fast cutting or polishing on steel and carbides.

กระดาษทรายเพชร/Diamond Foils

ขนาด Size	เบอร์เพชรและเบอร์สั่ง/Grit size & Order no.								
	#120	#150	#200	#300	#400	#600	#800	#1200	#1800
10 × 100mm	XF-1012	XF-1015	XF-1020	XF-1030	XF-1040	XF-1060	XF-1080	XF-1120	XF-1180
50 × 100mm	XF-2012	XF-2015	XF-2020	XF-2030	XF-2040	XF-2060	XF-2080	XF-2120	XF-2180
100 × 100mm	XF-3012	XF-3015	XF-3020	XF-3030	XF-3040	XF-3060	XF-3080	XF-3120	XF-3180

กระดาษทรายชนิดผ้า/Diamond Cloth

เบอร์เพชร Grit Size	สี Color	ส่วนผสม Bond material	ขนาดและเบอร์สั่ง/Dimensions & Order no.			
			50 × 100mm	100 × 100mm	1170 × 295mm	690 × 295mm
#60	เขียว/Green	นิกเคิล/Ni bond	XZ-1006N	XZ-2006N	XZ-5006N	-
#120	ดำ/Black	นิกเคิล/Ni bond	XZ-1012N	XZ-2012N	XZ-5012N	-
#200	แดง/Red	นิกเคิล/Ni bond	XZ-1020N	XZ-2020N	XZ-5020N	-
#400	เหลือง/Yellow	นิกเคิล/Ni bond	XZ-1040N	XZ-2040N	XZ-5040N	-
#600	ขาว/White	นิกเคิล/Ni bond	XZ-1060N	XZ-2060N	XZ-5060N	-
#800	ขาว/White	เรซิน/Resin bond	XZ-1080R	XZ-2080R	-	XZ-6080R
#1500	ม่วง/Purple	เรซิน/Resin bond	XZ-1150R	XZ-2150R	-	XZ-6150R
#3000	ส้ม/Orange	เรซิน/Resin bond	XZ-1300R	XZ-2300R	-	XZ-6300R

หมายเหตุ / Note

- กระดาษทรายเพชรชนิดผ้า คือการใช้ผงเพชรชุบด้วยนิกเคิลหรือผสมเรซินบนผ้า เนื่องจากผิวหน้ามีพื้นที่พอให้กับการคายเศษ ฉะนั้นในเวลาใช้จะไม่ติดขัด การใช้งานดีเยี่ยม ผิวหน้าจะสม่ำเสมอ
- กระดาษทรายชนิดผ้าให้การใช้งานหลากหลาย เช่น : เจียรนำหินแกรนิต, หินอ่อนหรือหินต่างๆ, เซรามิคแข็ง, คาร์ไบด์, เหล็กชุบแข็งต่างๆ, มุมกระจก, และยังสามารถใช้กับโมลด์ต่างๆ ได้เป็นอย่างดี
- กระดาษทรายผ้ามีหลายสี และเบอร์เพชรต่างๆ สะดวกต่อการเลือกใช้ นอกเหนือจากนี้ยังสามารถตัดเป็นขนาดตามความต้องการได้
- The application of diamond powder on a flexible cloth has allowed the development of a new generation of diamond tools.
- This tools perform a more aggressive cutting action than any other abrasive tool, thanks to its flexibility and to the spacing between islands, the diamond cloth can be easily cut with scissors, thus allowing for a whole range of tailored tools and for applications till now covered by traditional abrasives only.
- The applications of diamond cloth are : Wet grinding (lapping) hard steel of any hardness, tungsten carbide, hard, ceramic, coated steels, glass, marble, granite & stone...etc.
- All diamond cloth products are color coded for easy identification of mesh and these series products can be in sheet, discs self-adhesive or velcro backing, or in belt type.

ผงเพชรเหลว

DIAMOND COMPOUNDS



Order No.	Micron range (μm)	Mesh size (approx.)	Color code
PDR-280	0.5 (0-1)	# 28,000	เทา/Gray
PDR-140	1 (0-2)	# 14,000	ขาว/White
PDR-080	3 (2-4)	# 8,000	เหลือง/Yellow
PDR-050	4.5 (3-6)	# 5,000	น้ำตาลอ่อน/Light brown
PDR-030	6 (4-8)	# 3,000	ส้ม/Orange
PDR-020	8 (6-10)	# 2,000	ม่วงอ่อน/Lilac
PDR-018	9 (6-12)	# 1,800	เขียว/Green
PDR-015	13(10-16)	# 1,500	ชมพู/Pink
PDR-012	15(10-20)	# 1,200	น้ำเงิน/Blue
PDR-010	17.5(15-20)	# 1,000	เขียวเข้ม/Dark green
PDR-008	25(20-30)	# 800	น้ำตาล/Brown
PDR-006	35(30-40)	# 600	แดง/Red
PDR-004	50(40-60)	# 400	ม่วง/Purple
PDR-002	90(80-100)	# 200	ดำ/Black

หมายเหตุ / Note

- สินค้ามาตรฐาน เป็นชนิดน้ำมัน หากแต่สามารถสั่งจองเป็นชนิดน้ำได้
- สินค้าบรรจุในหลอด 5 กรัม และอื่นๆ ขนาด 10 กรัม, 18 กรัม ตามสั่ง
- หากต้องการชนิดผสมในทินเนอร์ ทางบริษัท สามารถจัดส่งให้ได้ตามต้องการ
- Oil soluble is standard carries, other carries depend on your request.
- Containers : Plastic syringes, 5 grams per syringe. Others (10 or 18 grams) depend on your request.
- We also supply thinners for your special applications.
- High concentrations diamond compounds is also available depend on your request.

ผงเพชร

DIAMOND MICRON POWDERS



Order No.		Micron range (μm)	Mesh size (approx.)
10 Carat	50 Carat		
DR-1200	DR-5200	0.01 (0-1/4)	#200,000
DR-1100	DR-5100	0.25 (0-1/2)	#100,000
DR-1680	DR-5680	0.50 (0-1)	#60,000
DR-1140	DR-5140	1 (0-2)	#14,000
DR-1011	DR-5011	2 (1-3)	#11,000
DR-1080	DR-5080	3 (2-4)	#8,000
DR-1050	DR-5050	4.5 (3-6)	#5,000
DR-1030	DR-5030	6 (4-8)	#3,000
DR-1020	DR-5020	8 (6-10)	#2,000
DR-1018	DR-5018	9 (6-12)	#1,800
DR-1015	DR-5015	13 (10-16)	#1,500
DR-1012	DR-5012	15 (10-20)	#1,200
DR-1010	DR-5010	17.5 (15-20)	#1,000
DR-1008	DR-5008	25 (20-30)	#800
DR-1006	DR-5006	35 (30-40)	#600
DR-1004	DR-5004	50 (40-60)	#400
DR-1002	DR-5002	90 (80-100)	#200

หมายเหตุ / Note

- ผงเพชร BEST DIAMOND ได้ผ่านการคัดเลือกพิเศษ, เบอร์ดี้เพชรคุณภาพดี ออกแบบพิเศษ สำหรับขัดเงาโดยเฉพาะความต้องการที่เจาะจง ขนาดแม่นยำ และละเอียดอ่อนในผิวหน้า
- สำหรับต้องการงานขัดเงาพิเศษ เราสามารถที่จะจัดหาผงเพชรที่ใกล้เคียง และเหมาะสมแก่ความต้องการ
- Beedia micron powders are precision graded from virgin material and especially designed for lapping and polishing operations. Particularly, those requiring the strictest dimensions accuracy and the finest surface finish.
- For works that require ultra high finish, we also supply powders with closer tolerance of the micron range upon your request.

ลูกขั้วดักหลอด / FELT BOBS

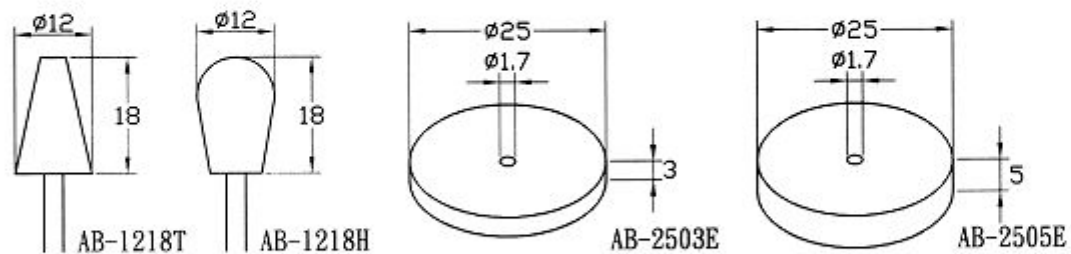
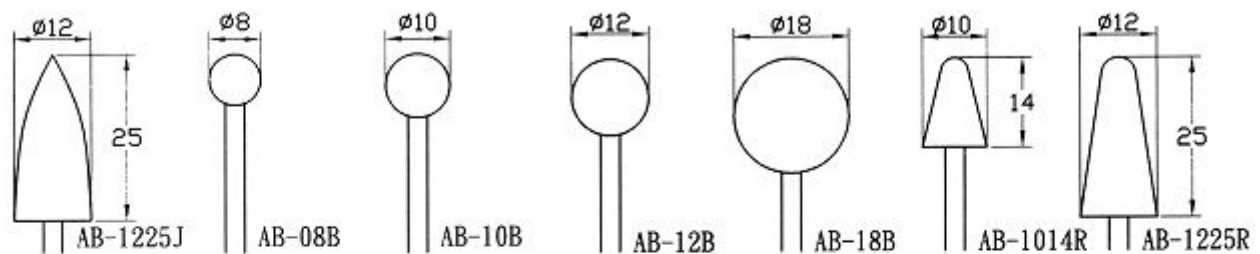
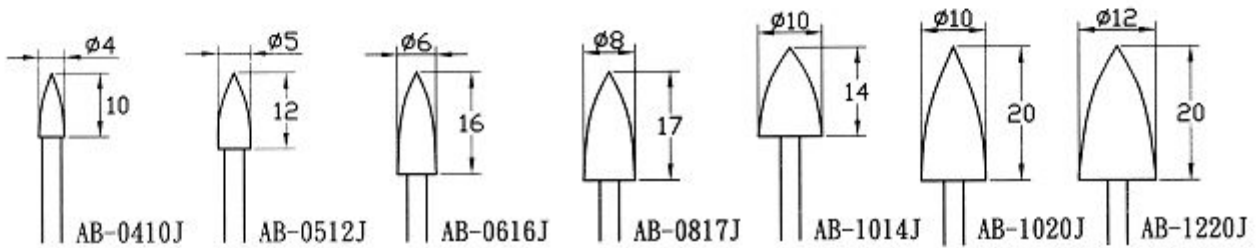
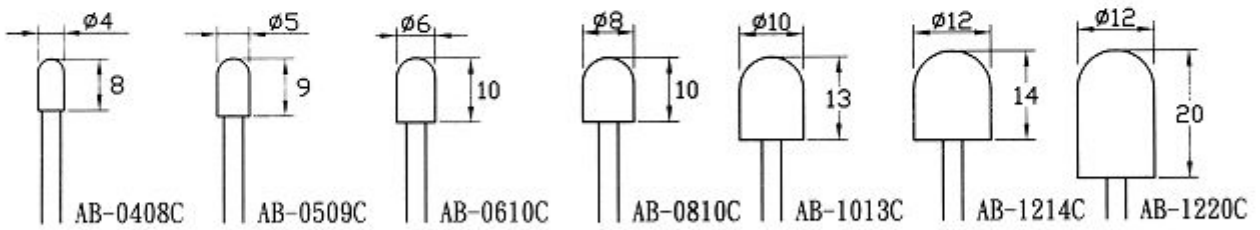
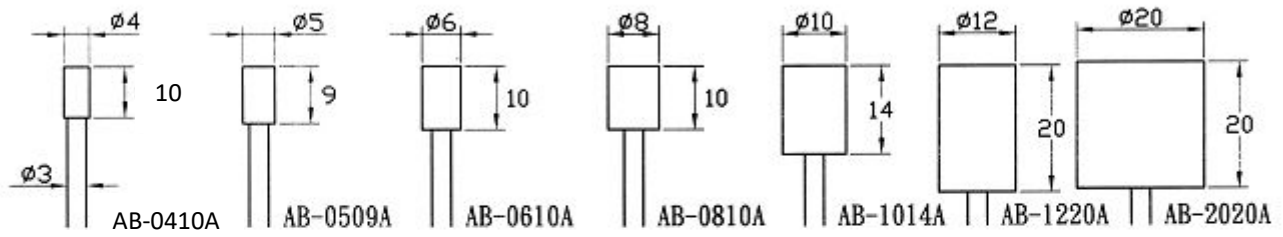

ลูกขัดสักหลาด / Felt Bobs



ไม้แท่ง / Lapping Wood Stick



หัวเจียรไม้ / Wood Bobs

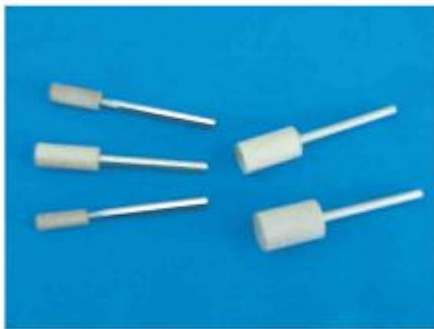

แปรง / Brush



ลูกขัดสักหลาด , แปรงและไม้แท่ง
WOOD STICK , WOOD BOBS & BRUSH

- ลูกขัดสักหลาด กรุณาดูหน้าต่อไป
- Felt bobs see next page.

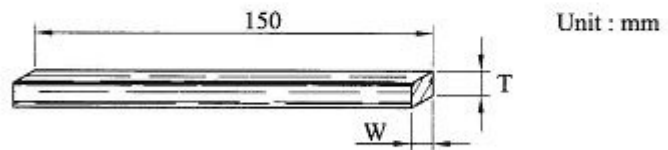

Unit : mm

Order no.	AFW-05H	AFW-06H	AFW-07H	AFW-08H
T x W	6.4x6.4	3.2x6.4	3.2x9.5	6.5x12.7

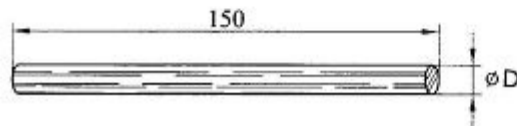

Order no.	AFW-01H	AFW-02H	AFW-03H	AFW-04H
øD	ø3.2	ø4.7	ø6.4	ø9.5

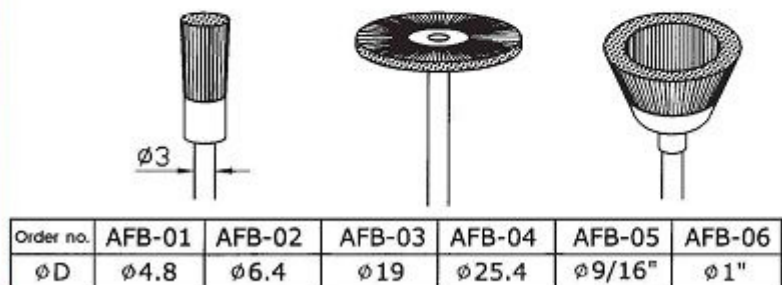
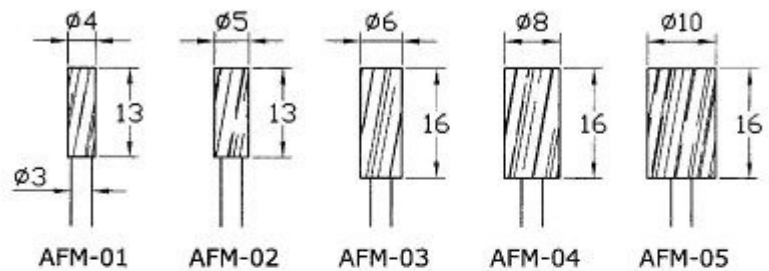

เบาะยาง, กระดาษทรายกลม, หินเจียรรูปถ้วย และหัวเจียรชนิดยึดหยุ่น

RUBBER PAD, PAPER DISC, CUP WHEELS, ELASTIC MOUNTED POINTS.

เบาะยาง, กระดาษทรายกลม และหินเจียรรูปถ้วย

Rubber Pad. Paper Disc. Cup Wheels

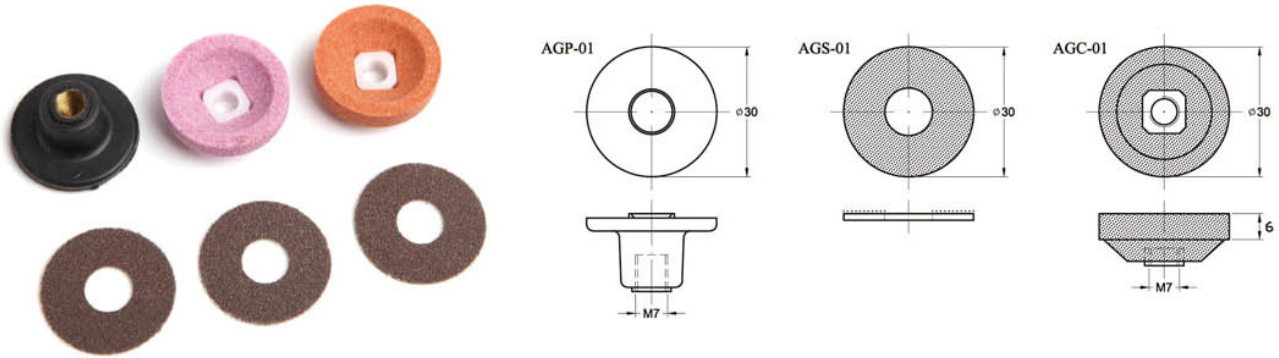

เบอร์สั่ง / Order no.	ชนิด / Description	เบอร์เพชร / Grit size available	หน่วย / Unit
AGP-01	เบาะยาง / Rubber	-	1 ตัว / Piece
AGS-01	กระดาษทรายกลม / Paper Disc	#60 , #100 , #150 , #240 #320 , #400 , #600	150 ตัว / กล่อง (150 pcs. / box)
AGC-01	หินเจียรรูปถ้วย / Cup Wheels	#60 , #100 , #150	48 ตัว / กล่อง (48 pcs. / box)

หัวเจียรชนิดยึดหยุ่น

Elastic Mounted Points

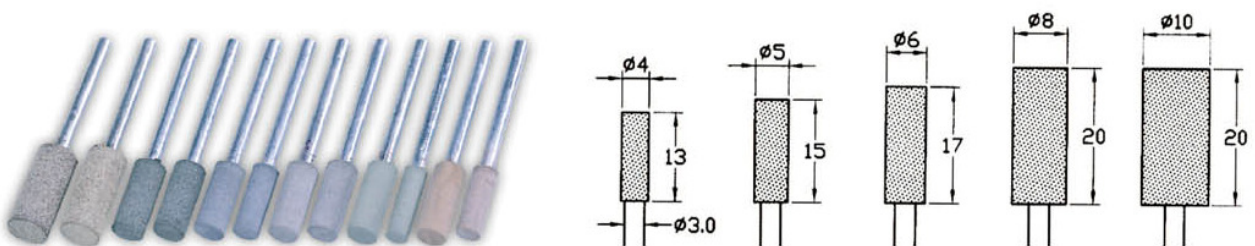

สินค้า / Product	เบอร์เพชร / Grit size	เบอร์สั่ง / Order no.				
หัวเจียรเรซิน / Resinoid Point ประสิทธิภาพดีกว่า / More Efficiency	#120	N413	N515	N617	N820	N1020
หัวเจียรหุ้มยาง / Rubberize Point ขัดหน้าชิ้นงานง่าย / More Shinning Surface	#120	R413	R515	R617	R820	R1020
หัวเจียรเซรามิค / Ceramic Mounted Point	#120 , #220 , #320	C413	C515	C617	C820	C1020



Specifications

Unit : mm

256A	308A	410A	510A	612A	816A	1016A*	30B	40B
50B	60B	80B	100B	120B	308T	310T	412T	710T
813R	1224R*	609S	412J	616J	816J	1016J	612P	815P
1018P*	306K	412K	515K	816K	132E	133E	162E*	163E*

หมายเหตุ / Note

- แกนมาตรฐานคือ \varnothing 3.0mm., และ \varnothing 2.34mm., หรือ \varnothing 3.175 มีจำหน่ายตามความต้องการ
- หัวเจียร์ที่มีเครื่องหมาย “ * ”, จะมีจำหน่ายสำหรับแกน \varnothing 3.0mm., และ \varnothing 3.175 เท่านั้น
- Standard shank is \varnothing 3.0mm., and \varnothing 2.34mm. or \varnothing 3.175 are available on your request.
- The tools with “ * ”, marked, just available for \varnothing 3.0 & \varnothing 3.175 shank.

หินขัดน้ำมัน

OIL POLISHING STONES



- หินขัดน้ำมันแบบ EDM : เหมาะสำหรับขัดส่วนหนาของสลิม บนทุกแบบของโมลด์และเหล็กตาย
- หินขัดน้ำมันแบบ DF : เหมาะสำหรับ ขัดผิวหน้าที่มีรอยข่วนของเครื่องจักร สำหรับขัดและขัดเงาทั่วไปของโมลด์ และเหล็กตาย
- EDM : Series stones are specially for removing the hard scale generated by the EDM process on all type of mold and die steels.
- DF : Series stones are suitable for removing the machined surface scratch and for general lapping & polishing all mold and die steels.

ทรง, ขนาด, เบอร์เพชร / Shape · Dimension · Grit Size

ทรง / Shape	ขนาด / Dimension	เบอร์เพชร / Grit Size
<p>Rectangle</p>	6×1.6×150 mm. (1/4"×1/16"×6") 6×3×150 mm. (1/4"×1/8"×6") 6×6×150 mm. (1/4"×1/4"×6") 10×10×150 mm. (3/8"×3/8"×6") 13×1.6×150 mm. (1/2"×1/16"×6") 13×3×150 mm. (1/2"×1/8"×6") 13×6×150 mm. (1/2"×1/4"×6") 13×13×150 mm. (1/2"×1/2"×6") 25×3×150 mm. (1"×1/8"×6") 25×6×150 mm. (1"×1/4"×6") 25×13×150 mm. (1"×1/2"×6") 25×25×150 mm. (1"×1"×6") 25×50×150 mm. (1"×2"×6")	#120 · #180 · #220 · #320 · #400 · #600 · #800 · #1000 · #1200 #150
<p>Round Type</p>	6mm圆×150mm(1/4"圆×6") 6mm Round×150mm	#120 · #180 · #220 · #320 · #400 · #600 · #800 · #1000 · #1200
<p>Half Round Type</p>	6mm半圆×150mm(1/4"半圆×6") 6mm Half Round×150mm	#120 · #180 · #220 · #320 · #400 · #600 · #800 · #1000 · #1200
<p>Triangle Type</p>	6mm三角×150mm(1/4"三角×6") 6mm Trianglex150mm	#120 · #180 · #220 · #320 · #400 · #600 · #800 · #1000 · #1200

หินขัดเส้นใยเซรามิก

CERAMIC FIBER STONE



หินขัดเส้นใยเซรามิก Besdia ใช้เส้นใยเซรามิกชนิดพิเศษที่ผสมกับวัสดุยึดติดและกระบวนการผลิตที่เป็นเอกลักษณ์ เปรียบเทียบกับรุ่นก่อนหน้าที่เราขาย

- การปรับปรุงในกระบวนการผลิตของเราทำให้หินต้านแรงได้ดีกว่า ดังนั้นการแตกหักจึงน้อยลง
- ประสิทธิภาพในการขัดเพิ่มขึ้น 10% ถึง 20%
- ความคงทนภายใต้สถานการณ์ทำงานเดียวกันเพิ่มขึ้น 10% ถึง 30%

All **New BESDIA® Ceramic Fiber Stone** use the special ceramic fibers combined with the unique bonding material and manufacturing process. Compare to the previous one we sold:

- Our improvements in production processes give better tensile strength to the stones, hence fewer breakages.
- A polishing efficiency increase of 10% to 20% has been achieved.
- Durability under the same working conditions has been increased by 10% to 30%.

Specifications :

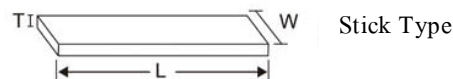

เบอร์เพชรและรหัสสี / Grit Size & Color Code

เบอร์เพชร / Grit	#180	#250	#320	#400	#700	#1000	#1200
顏色 Color code	น้ำตาล Brown	ส้ม Orange	เทา Grey	ฟ้า Blue	เหลือง Yellow	ขาว White	แดง Red
รหัส / Code	C	O	G	B	Y	W	R

เบอร์เพชรและเบอร์สั่ง / Grit Size & Order no.

Unit: mm

T × W × L ØD × L	เบอร์เพชรและเบอร์สั่ง / Grit Size & Order no.						
	#180	#250	#320	#400	#700	#1000	#1200
1 x 4 x 100	BSC-1004	BSO-1004	BSG-1004	BSB-1004	BSY-1004	BSW-1004	BSR-1004
1 x 6 x 100	BSC-1006	BSO-1006	BSG-1006	BSB-1006	BSY-1006	BSW-1006	BSR-1006
1 x 10 x 100	BSC-1010	BSO-1010	BSG-1010	BSB-1010	BSY-1010	BSW-1010	BSR-1010
Ø 3.0 x 100	BGC-30	BGO-30	BGG-30	BGB-30	BGY-30	BGW-30	BGR-30

หมายเหตุ: #320 สีเทาสามารถแทน #280 สีดำและ #360 สีฟ้าของหินเก่า

Note: #320 Grey instead of #280 Black and #360 Navy Blue of old stones.

หินน้ำมันจิว เซรามิค FIBER MINI CERAMIC FIBER STONES



Mini Ceramic Fiber Stones are cut by ceramic fiber stone, their size from 0.5x0.5 mm to 1x2mm. Ideal for various mold and dies detail lapping.

Traditional oil stone and ruby stones in such a small sizes are very easy to break, while mini ceramic stone provide high strength and high elasticity. Due to its hard to break, they resolve the problem of using these stones.

หินน้ำมันจิวเซรามิค Fiber คือ ใช้หินน้ำมันเซรามิค Fiber ธรรมดาตัดเป็นขนาดเล็ก, จาก 0.5 X 0.5 mm ถึง 1 X 2 mm

โดยเฉพาะเจาะจงใช้กับ Mold ขนาดเล็กต่างๆ หรืองานแต่งชนิดอื่นๆ. เนื่องจากเซรามิค Fiber มีส่วนประกอบที่ทนต่อการหักงอสูง, สามารถแก้ไขปัญหาการหักงอของหินน้ำมันทั่วไปหรือหิน Ruby

Applications :

It is good for all type of molds and dies fine and super fine finishing. Especially for engraving parts, slight ribs, R ribs, comers, complicated area and details.

Besides, all other tool parts that needs details lapping. Our Mini ceramic fiber stone will be the wonderful tools.

การใช้งาน :

หินน้ำมันจิวเซรามิค Fiber สามารถใช้กับงานแต่ง Mold ชนิดต่างๆ และงานขัดเงาชิ้นส่วนต่างๆ. โดยเฉพาะงานแกะสลักที่ต้องแต่งเต็ม, พื้นทีเล็กชายโค้ง, ขัดเงามุมทีเล็กละเอียดของ Mold, หรือพื้นที่เล็กทีซับซ้อนต้องการแต่งเต็ม

ชนิด / Specification :

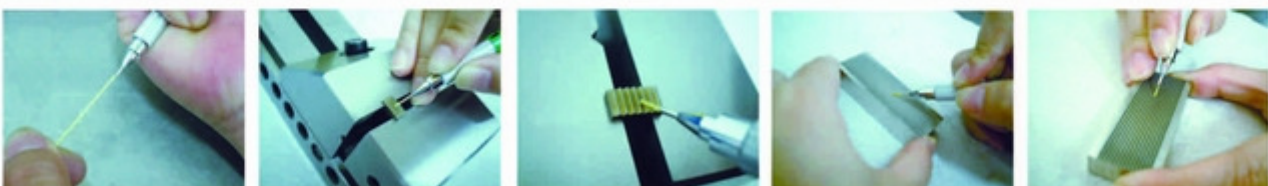

ขนาด (mm) Dimensions (mm)	เบอร์เพชรและเลขที่สั่งทำ/ Grit size & Order no.				การใช้ตัวยึด Holder
	#250	#400	#700	#1200	
0.5 x 0.5 x 50L	MOS-055	MBS-055	MYS-055	MRS-055	XH-007
0.7 x 0.7 x 50L	MOS-075	MBS-075	MYS-075	MRS-075	XH-009
0.9 x 0.9 x 50L	MOS-095	MBS-095	MYS-095	MRS-095	XH-013
1.0 x 2.0 x 100L	MOS-121	MBS-121	MYS-121	MRS-121	XH-200
Ø0.9 x 50L	MOG-105	MBG-105	MYG-105	MRG-105	XH-009
Ø2.0 x 100L	MOG-201	MBG-201	MYG-201	MRG-201	XH-200

ตัวอย่างการใช้ / Application Example :

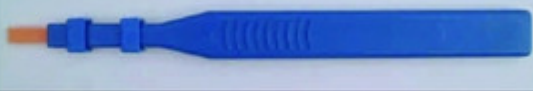
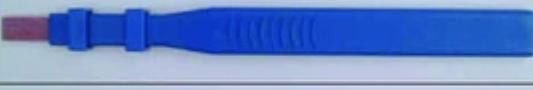
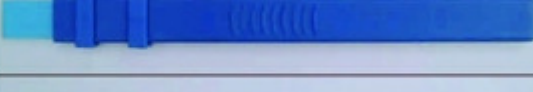
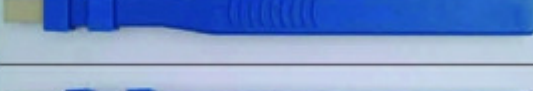
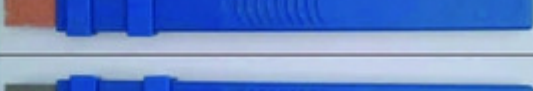
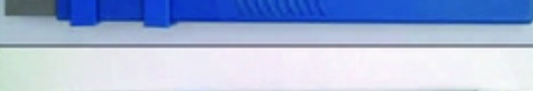
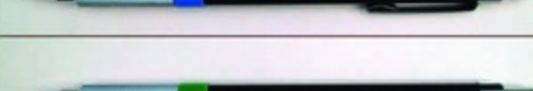
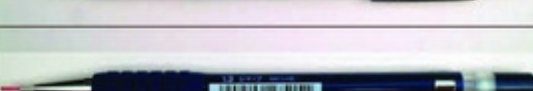
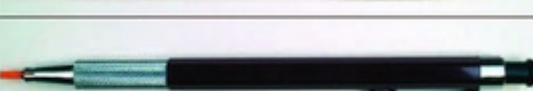

ตัวยึดหินน้ำมัน / TOOL HOLDERS

หน่วย / Unit : mm

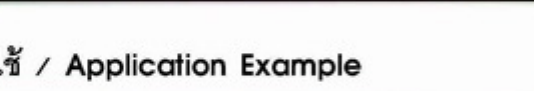
เลขที่สั่ง Order no.		ความสามารถการยึด Holding capacity	การใช้ Applications
XH-041		แบน / Flat 4 x 1	สำหรับหินน้ำมัน Fiber For fiber stone
XH-061		แบน / Flat 6 x 1	สำหรับหินน้ำมัน Fiber For fiber stone
XH-101		แบน / Flat 10 x 1	สำหรับหินน้ำมัน Fiber For fiber stone
XH-062		แบน / Flat 6 x 2 ~ 6 x 3	สำหรับหินน้ำมันทั่วไป For oil stone
XH-133		แบน / Flat 13 x 3	สำหรับหินน้ำมันทั่วไป For oil stone
XH-136		แบน / Flat 13 x 6.3	สำหรับหินน้ำมันทั่วไป For oil stone
XH-007		Square 0.5 x 0.5 or round Ø0.7	สำหรับหินน้ำมันจิ๋ว For mini fiber stone
XH-009		Square 0.7 x 0.7 or round Ø0.9	สำหรับหินน้ำมันจิ๋ว For mini fiber stone
XH-013		Square 0.9 x 0.9 or round Ø1.3	สำหรับหินน้ำมันจิ๋ว For mini fiber stone
XH-200		Flat 2 x 1 or round Ø2.0	สำหรับหินน้ำมันจิ๋ว For mini fiber stone
XH-22		Round Ø3.0	สำหรับหินน้ำมัน Fiber For fiber stone

ตัวอย่างการใช้ / Application Example



หัวเจียรคาร์ไบด์

SOLID CARBIDE BURS U.S.A

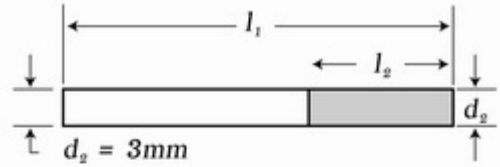

3mm Shank	Code	Cutter Diameter	Cutter Length
	CP-1	3	15
	CP-1A*	2.4	13
	CP-1B*	1.5	6
	CR-1	3	15
	CR-1A	2.4	11
	CT-1	3	16
	CT-1A	3	11
	CT-1B	3	9
	IC-1	3	5
	IC-1A	2	3
	JE-1	-	3

3mm Shank	Code	Cutter Diameter	Cutter Length
	SB-1	-	3
	SB-1A	-	2
	SF-1	3	7
	ST-1	3	13
	ST-1A	3	10
	TP-1	3	15
	TP-1A	3	10
	TR-1	3	15
	TR-1A	3	8
	TV-1	3	6

* มี 2 แบบ 1. End Cut/มีปลาย 2. Solid/เรียบ

3mm Shank 6mm Head	Code	Cutter Diameter	Cutter Length
	CP-2	6	13
	CR-2	6	14
	TR-2	6	14
	TP-2	6	14
	TV-2	6	10
	SB-2	6	-
	CT-2	6	14
	IC-2	6	6

6 mm Shank	Code	Cutter Diameter	Cutter Length
	CP-6	10	20
	CR-6	10	20
	TR-6	10	20
	TP-6	10	25
	TV-6	10	16
	SB-6	10	10
	CT-6	10	20
	IC-6	10	16

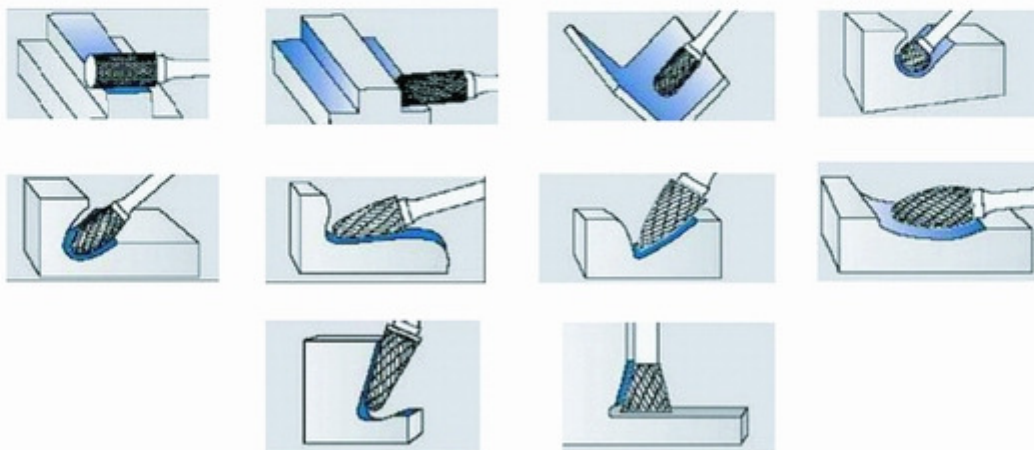

LAPPING MACHINE

Ultrasonic Lapping Machine with micro vibration stroke and extra-high frequency (22,000 times per second), which can easily handle most intricate jobs for various molds and dies.

The difficult traditional process of of slots, ribs, detail corners, intricate areas becomes so easy with time saving, and efficiently reach a quality result of polishing and finishing process.

เครื่องขัดอัลตราโซนิกที่มีจังหวะการสั่นสะเทือนแบบไมโครและความถี่สูงพิเศษ (22,000 ครั้งต่อวินาที) ซึ่งสามารถจัดการงานที่ซับซ้อนที่สุดสำหรับแม่พิมพ์และแม่พิมพ์ต่างๆได้อย่างง่ายดาย

กระบวนการแบบดั้งเดิมที่ยากลำบากของร่องมุมรายละเอียดพื้นที่ที่สลับซับซ้อนกลายเป็นเรื่องง่ายด้วยการประหยัดเวลาและการเข้าถึงผลลัพธ์ที่มีคุณภาพจากกระบวนการขัดและตกแต่งสำเร็จ



Features:

- Powerful output:
Max.45 watts of out power enables you to achieve any polishing task at the best performance.
- Auto feedback system:
The Machine will automatically adjust the frequency according to different tools to get the best performance.
- Electronic transformer with regulation:
To maintain the machine in good performance and protect it from damage even at an unstable supply of electric voltage.
- Detecting circuit of suspending:
When handpiece is not in used the unit will automatically reduce the output power. It does not only prolong the life of the handpiece transducer but also keep the tools from heating up.

Applications:

- For polish and grinding of the mold & die
- For cutting and deburning of plastics on intricate area.
- For correction of PCB patterns.
- For fine engraving or polishing of stone, glass and jewelry.
- For cutting of rubber film, clothe, etc.

คุณสมบัติ:

- ผลผลิตที่มีประสิทธิภาพ:
กำลังไฟสูงสุด 45 วัตต์ช่วยให้คุณสามารถขัดงานได้อย่างมีประสิทธิภาพสูงสุด
- ระบบตอบรับอัตโนมัติ:
ตัวเครื่องจะปรับความถี่โดยอัตโนมัติตามความแตกต่างของงานเพื่อให้ได้ประสิทธิภาพที่ดีที่สุด
- ระบบแปลงไฟฟ้า:
เพื่อรักษาเครื่องให้มีสมรรถนะที่ดีและป้องกันไม่ให้เกิดความเสียหายแม้ในแหล่งจ่ายไฟฟ้าที่จะไม่เสถียร
- วงจรการตรวจจับเมื่อไม่ได้ใช้งาน:
เมื่อไม่ได้ใช้งาน เครื่องจะลดกำลัง Output โดยอัตโนมัติ ไม่เพียงแต่ยืดอายุการใช้งานของเครื่อง แต่ยังป้องกันไม่ให้เครื่องมีร้อนขึ้น

การใช้งาน:

- สำหรับขัดและเจียรแม่พิมพ์และดายส์
- สำหรับการตัดและลบเฉพาะบริเวณชิ้นงานพลาสติกในพื้นที่ที่สลับซับซ้อน
- สำหรับการแก้ไขรูปร่าง PCB
- สำหรับการแกะสลักหรือขัดหินแก้วและซิลิโคน
- สำหรับการตัดฟิล์มยาง, ผ้า, เป็นต้น



ROTARY MICROMOTOR CONTROLLER

AP-200

Multiple Funtional Brush Rotary Power Controller



- AP-200 เป็นตัวควบคุม ใช้งาน ได้ประสิทธิภาพกับแปรงขัด ที่มี ฟังก์ชันที่แตกต่างกัน: ปกติ, เริ่มช้าและชดเชยแรงบิดด้วยตนเอง
- การป้องกันการOverload: ระบบจะปิดตัวลงเมื่อมีการOverloadเพื่อ ป้องกันตัวควบคุมและความเสียหายของชิ้นงานและผู้ใช้งาน
- สามารถปรับ Pedal switch สวิตช์เปิดปิดเป็นอุปกรณ์เสริมได้
- AP-200 is a more advanced Power Controller for hand piece with brush. That provide there different output functions: Normal, slow-start, and self torque compensation.
- Overload Protection: The system will be shut down when an overload occurs to protect the controller and hand piece from damage.
- Conventional On-Off pedal switch and Adjustable pedal switch are optional.

AP-200 / Multiple Funtional Brush Rotary Power Controller

Main Supply	AC-90V ~ 250V, 50/60 Hz
Power of Dc brush	70watt
Voltage output of DC brus	5~32V
Max Overload Current Protection	3A
Fuse	2A
Dimension	192x156x98mm (800g)

AP-200

/ Include (Standard)



POWER CORD

AP-200
AP-200 Handpiece ✖Optional

	Model No.	Specifications
	U-Lap50	Rotary Handpiece (DC Brush Type) Speed : 40,000 rpm Torque : 4.5 Ncm Dimension : Ø 29 x 153mm Weight : 260g
	Model No.	Specifications
	U-Lap35	Rotary Handpiece (DC Brush Type) Speed : 35,000 rpm Torque : 2.9 Ncm Dimension : Ø 29 x 152mm Weight : 230g

เครื่องขัดแรงลม / AIR LAPPERS



เลขที่สั่ง / Order no. :	UR-50
ระยะวิ่ง / Stroke (mm) :	0.5
ความเร็วรอบ / Speed (stroke/min) :	45,000
น้ำหนัก / Weight (g) :	220
ขนาด / Dimensions (mm) :	∅ 23x185L

UR-50 Ultra Air Lappers

- ▲ Extra high speed, high torque.
- ▲ UR-50 features in efficiency polishing and deburring or chamfering work.
- ▲ ความเร็วสูงพิเศษ, แรงหมุนสูง
- ▲ UR-50 เหมาะใช้กับประสิทธิภาพสูงด้านเจียรขัดและทำความสะอาดรอยข่วนแนว หรือมุมกลับ



45,000 spm

Stock	Air Pressure	Weight	Dimension
0.15mm	90psi (6.2kg/cm ²)	190g	∅28x200L (mm)

UTR-20 Micro Stroke Turbo Air Lappers

- High speed, micro stroke(0.15mm.) and low vibration.
- It suits for details and corner are's lapping
- ความเร็วสูงระยะวิ่ง (0.15 มม.) และการสั่นสะเทือนต่ำ
- เหมาะสำหรับรายละเอียดและการขัดมุม



เลขที่สั่ง / Order no. :	UTR-30	UTR-70
ระยะวิ่ง / Stroke (mm) :	0.3	0.7
ความเร็วรอบ / Speed (stroke/min) :	40,000	35,000
น้ำหนัก / Weight (g) :	190	190
ขนาด / Dimensions (mm) :	∅ 28x200L	∅ 28x200L

UTR-30, UTR-70 Turbo Air Lappers

- ▲ Driven by turbine air motor.
- ▲ Low noise, low vibration and durable tool life.
- ▲ UTR-30 suits for detail areas lapping.
- ▲ UTR-70 suits for general purpose polishing and finishing process of mold and die.
- ▲ ใช้กับใบพัดลมมอเตอร์
- ▲ เสียงรบกวนต่ำ, แรงสั่นต่ำ, อายุการใช้งานยาวนาน
- ▲ UTR-30 เหมาะกับการตกแต่ง mold ส่วนที่เล็กจิ๋ว
- ▲ UTR-70 เหมาะกับการใช้ประสิทธิภาพสูงและพื้นที่เจียรขัดกว้างใหญ่

US-200
10,000 spm



Stock	Air Pressure	Weight	Dimension
2.0mm	90psi (6.2kg/cm ²)	520g	∅34x205L (mm)

US-200 Swing Air Lappers

- Side to side stocke.
- Bigger swing stroke suit for lapping surface and excellent for deburring or chamfering works for die casting parts.
- ระยะวิ่งด้านข้างถึงด้านข้าง
- จังหวะสวิงที่ใหญ่ขึ้นสำหรับการขัดผิวและเหมาะสำหรับงานขัดหรือลบคมสำหรับชิ้นงาน



ความเร็วรอบ / Speed : 60,000 rpm
น้ำหนัก / Weight : 180 g
ขนาด / Dimension : \varnothing 17.5 x 142L (mm)

GP-260 รุ่นละเอียด / Precision type

- ▲ High-torque, quiet-running and well balance.
- ▲ Ideal for precision grinding and finishing works.
- ▲ Fixed type collet chuck : \varnothing 3.0mm is standard, the tools with \varnothing 2.34 and \varnothing 3.175mm collet are available upon your request.
- ▲ รุ่นละเอียด, เหมาะใช้กับงานเจียรละเอียดและงานตกแต่ง
- ▲ หัวยึดไม่สามารถเปลี่ยนได้ : มาตรฐานคือ \varnothing 3.0 mm สำหรับ \varnothing 2.34 หรือ \varnothing 3.175 กรุณาแจ้งเวลาลงซื้อ



ความเร็วรอบ / Speed : 80,000 rpm
น้ำหนัก / Weight : 160 g
ขนาด / Dimension : \varnothing 20.3 x 143L (mm)

GP-380 รุ่นความเร็วสูง / High speed type

- ▲ High speed, quiet-running and well balance.
- ▲ Ideal for precision grinding and finishing works.
- ▲ Replaceable collet chuck : \varnothing 3.0mm is standard, \varnothing 2.34 and \varnothing 3.175mm collet are available upon request.
- ▲ ความเร็วสูง, เสียงรบกวนต่ำ, รุ่นเจียรละเอียด
- ▲ เหมาะใช้กับงานละเอียดและงานตกแต่ง
- ▲ สามารถสับเปลี่ยนหัวยึด : มาตรฐาน คือ \varnothing 3.0 mm สำหรับ \varnothing 2.34 หรือ \varnothing 3.175 กรุณาแจ้งเวลาลงซื้อ



ความเร็วรอบ / Speed : 23,500 rpm
น้ำหนัก / Weight : 180 g
ขนาด / Dimension : \varnothing 17 x 153L x 50H (mm)

AG-45 รุ่นเจียรหน้าราบ / Angle surface grinder

- ▲ 45 degree angle surface grinder.
- ▲ Collet chuck : M7 screw Shaft for mounting abrasive cup wheels and abrasive paper disc.
- ▲ Ideal for surface grinding, chamfering, deburring and finishing the welded surfaces etc.
- ▲ 45 องศา เจียรหน้าราบ, เหมาะใช้งานเจียรหน้าราบ, มุมกลับและรอยเชื่อมที่ต้องตกแต่ง
- ▲ หัวยึด : M7 เกียวเชื่อม, สามารถใช้กับหินถ้วยและกระดาษทรายแผ่น



ความเร็วรอบ / Speed : 23,500 rpm
น้ำหนัก / Weight : 170 g
ขนาด / Dimension : \varnothing 17 x 140L x 39H (mm)

AG-90 รุ่นเจียรหน้าราบ / Angle surface grinder

- ▲ 90 degree angle surface grinder.
- ▲ Collet chuck : M7 screw Shaft for mounting abrasive cup wheels and abrasive paper disc.
- ▲ Ideal for surface grinding, chamfering, deburring and finishing the welded surfaces etc.
- ▲ 90 องศาเจียรหน้าราบ, เหมาะใช้งานเจียรหน้าราบ, มุมกลับและรอยเชื่อมที่ต้องการตกแต่ง
- ▲ หัวยึด : M7 เกียวเชื่อม, สามารถใช้กับหินถ้วยหรือกระดาษทรายแผ่น



ความเร็วรอบ / Speed : 60,000 rpm
น้ำหนัก / Weight : 110 g
ขนาด / Dimensions : $\varnothing 20 \times 160L$ (mm)

UG-500 รุ่นเสียงเงียบ / Silent type

- ▲ High-torque, quiet-running and well balance ◦
- ▲ Ideal for precision grinding and finishing works ◦
- ▲ Replaceable collet chuck : $\varnothing 3.0\text{mm}$ is standard, $\varnothing 2.34$ and $\varnothing 3.175\text{mm}$ collet are available upon your request.
- ▲ การหมุนแรงสูง เสียงต่ำ, เครื่องเจียรชนิดรุ่นละเอียด
- ▲ เหมาะใช้งานกับเจียรงานละเอียดและการตกแต่ง
- ▲ สามารถสับเปลี่ยนหัวยึด = มาตรฐานหัวยึดคือ $\varnothing 3.0$ mm. $\varnothing 2.34$ mm. หรือ $\varnothing 3.175$ mm. ก็สามารรถเลือกได้

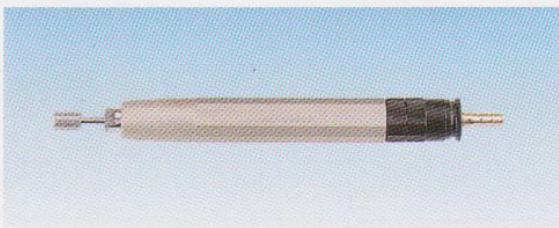

ความเร็วรอบ / Speed : 60,000 rpm
น้ำหนัก / Weight : 130 g
ขนาด / Dimensions : $\varnothing 17 \times 159L$ (mm)

UG-400 รุ่นประหยัด / Economic type

- ▲ Reliable quality and competitive price ◦
- ▲ Fixed type collet chuck : $\varnothing 3.0\text{mm}$ is standard, $\varnothing 2.34$ and $\varnothing 3.175\text{mm}$ collet are available upon your request ◦
- ▲ คุณภาพการใช้นานดี, สามารถเชื่อถือได้และราคาที่ย่อมเยา
- ▲ หัวยึดไม่สามารถสับเปลี่ยนได้ = มาตรฐานคือ $\varnothing 3.0$ mm. ถ้าต้องการหัวยึด $\varnothing 2.34$ mm. หรือ $\varnothing 3.175$ mm. กรุณาแจ้งเวลาลงซื้อ

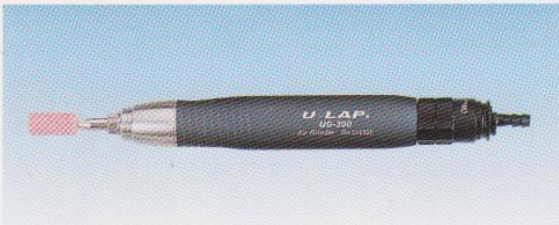

ความเร็วรอบ / Speed : 35,000 rpm
น้ำหนัก / Weight : 170 g
ขนาด / Dimensions : $\varnothing 22 \times 180L$ (mm)

UG-300 รุ่นหัวยึดคู่ / Dual-Collet type

- ▲ High torque, heavy-duty, general-purpose applicable on deburring, chamfering, milling and finishing the welded surfaces etc.
- ▲ Dual collet chuck : $\varnothing 3.0 / \varnothing 6.0\text{mm}$ is standard, $\varnothing 3.175 / \varnothing 6.35\text{mm}$ collet is available ◦
- ▲ สำหรับงานหนัก, การหมุนแรงสูง, เหมาะใช้งานแต่งรอยช่วนแนว, มุมกลัด, ไบมีด carbide และรอยเชื่อมต่อนำราบ
- ▲ รุ่นหัวยึดคู่ = มาตรฐานคือ $\varnothing 3.0$ mm./ $\varnothing 6.0$ mm. สำหรับหัวยึด $\varnothing 3.175 / \varnothing 6.35$ mm. กรุณาแจ้งเวลาลงซื้อ

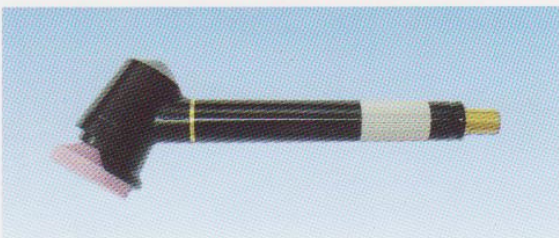

ความเร็วรอบ / Free Speed at 90 psi : 22,000 rpm
หัวยึดเกี่ยวเชื่อม / Collet chuck : M7 screw shaft / M7
ขนาด / Dimensions : $\varnothing 16.5 \times 136L$ (mm)
น้ำหนัก / Weight : 200 g

GP-522 รุ่นเจียรราบความเร็วสูง (120°) / High Speed Type

- ▲ 120 degree angle surface grinder.
- ▲ Collet chuck : M7 screw Shaft for mounting abrasive cup wheels and abrasive paper disc.
- ▲ Ideal for surface grinding, chamfering, deburring and finishing the welded surfaces etc.
- ▲ เจียรราบมุม 120 องศา, เหมาะกับเจียรราบ, มุมกลัด และหน้าเชื่อมตักแต่ง
- ▲ หัวยึด = M7 เกี่ยวเชื่อม, สามารถใช้กับหินถ้วยหรือกระดาษทรายแผ่นกลม

Main Products

- Hybrid Super Bond, Power Bond, Force Bond
- Diamond & CBN Grinding Wheel
- Precision Plating & Multiple Layers
- Super Bond for End Mill & Pin Punch Deep Step Grinding, Vitrified Bond
- Precision Thin Cutter, Double Disc Grinding Wheel, Forming & Profiling Grinding Wheels
- Diamond for Wood Working, For Jewelry
- Precision Reverse Plating Formed Block & Wheel, Plating, Super Metal Bond
- Diamond & Dressing Tools,
- PCD & PCBN Turning Tools
- Saw Blade, Core Drills & Polishing Tools
- Electroplated Diamond & CBN Tools
- Files, Mounted Points
- Diamond Polishing Tools
- Compound, Powder, Foils & Hand Stones
- Diamond Foils, Resinoid Diamond Stones
- PCD, PCBN Turning Tools & Wear Resistant Part, Diamond Scribes for LED Wafer
- Ultrasonic lapping machines
- Ultrasonic slither for PCB's circuit amendment, Electric Power Tools
- Pneumatic Micro Grinders
- Pneumatic Reciprocating Lappers
- Ceramic Fiber Stones
- Wood Sticks for Polishing Tasks
- Felt Bobs, Brush
- Abrasive Products for Mold & Diemakers
- Wheels & Dental Instruments

ผู้เชี่ยวชาญการผลิต เครื่องมืออุปกรณ์ด้านแม่พิมพ์และตาย เครื่องมือเพชร & CBN

(PROFESSIONAL TOOLS FOR MOLD AND DIEMAKERS, MANUFACTURER OF DIAMOND & CBN TOOLS)

ALPHA DIAMOND TOOLS CO., LTD

บริษัท อัลฟา ไดมอนด์ ทูลส์ จำกัด



333/9 หมู่ที่ 9 ถ.เทพรัตน์ กม.19.5 ตำบลบางไฉลง อำเภอบางพลี จังหวัดสมุทรปราการ 10540

333/9 Moo 9 Tepparat km.19.5Rd., Bangchalong Bangplee Samutprakran 10540 Thailand

Email : Sales.th@alphadiamondtools.com , bdiamond2008@hotmail.com www.alphadiamondtools.com

TEL : (662) 3128141 FAX : (662) 3128129