

# OTTO®

## หม้อแรงดัน



รุ่น : PC-225

โปรดอ่านคู่มือการใช้งานอย่างละเอียด  
เพื่อประสิทธิภาพในการทำงานได้อย่างถูกต้องและปลอดภัย

ดูราคา ณ. จุดขาย (บาท)

จัดจำหน่ายโดย : บริษัท ออโต้ คิงส์กลาส จำกัด  
เลขที่ 88 หมู่ที่ 7 ถนนบรมราชชนนี แขวงศาลาธรรมสพน์ เขตทวีวัฒนา กรุงเทพฯ 10170  
โทร. 0-2888-3555 (อัตโนมัติ 12 คู่สาย) โทรสาร. 0-2800-4500

[www.otto.co.th](http://www.otto.co.th)

## คำแนะนำและข้อควรระวัง

### ปฏิบัติตามคำแนะนำและข้อควรระวังต่างๆ

1. เพื่อประโยชน์ในการใช้งาน โปรดอ่านคู่มืออย่างละเอียด
2. ผลิตภัณฑ์ถูกออกแบบมาสำหรับใช้งานในครัวเรือน ไม่เหมาะสมกับการใช้งานเชิงพาณิชย์
3. ไม่ควรใช้งานเครื่องใช้ไฟฟ้าหลายชนิดร่วมกับเต้าเสียบหรือปลั๊กพ่วงเดียวกัน
4. เพื่อประโยชน์ในการรับบริการ ควรเก็บรักษาคู่มือการใช้งาน ไว้รับปรึกษา ใบเสร็จรับเงินไว้เป็นหลักฐานในการส่งซ่อม
5. ก่อนและหลังการใช้งานทุกครั้ง ควรตรวจสอบให้แน่ใจว่าได้ปิดการทำงานและถอดปลั๊กทุกครั้ง
6. เพื่อประโยชน์ของท่านหากผลิตภัณฑ์มีอาการผิดปกติ สภาพไม่สมบูรณ์ เช่น ตก หล่น บิด งอ หรือสายไฟชำรุด ควรติดต่อเจ้าหน้าที่หรือศูนย์บริการของทางบริษัทฯ เพื่อให้ช่างผู้ชำนาญการทำการตรวจเช็คหรือซ่อมแซมให้เท่านั้น เพื่อความปลอดภัยได้จากอันตราย
7. ห้ามนำผลิตภัณฑ์จุ่มลงในน้ำ
8. หากมีความจำเป็นต้องใช้เต้าเสียบ ควรใช้เต้าเสียบที่มีมาตรฐาน หรือระบุกำลังไฟที่สามารถรองรับได้โดยเลือกที่ระดับ 900วัตต์ ขึ้นไป
9. ไม่ควรแก้ไขหรือดัดแปลงผลิตภัณฑ์ด้วยตนเองเพราะอาจทำให้เกิดอันตรายได้
10. ผลิตภัณฑ์หรืออุปกรณ์เสริมต่างๆ ไม่สามารถนำไปใส่หรือใช้งานร่วมกับไมโครเวฟ
11. ไม่ควรนำอุปกรณ์ใดก็ตามไปใช้งานร่วมกับเตาแก๊ส หรือนำภาชนะอื่นมาใช้ร่วมกับผลิตภัณฑ์
12. หลีกเลี่ยงการสัมผัสโดยตรงกับตัวผลิตภัณฑ์ ทั้งนี้เนื่องจากกระเบื้องที่เครื่องทำงาน หรือหลังจากเพิ่งเสร็จจากการทำงานอุณหภูมิโดยรอบจะมีความร้อนสูง
13. ไม่ควรใช้ร่วมกับเต้ารับที่มีอาการผิดปกติ ชำรุด หรือหลวม
14. ไม่ควรยกหรือเคลื่อนย้ายผลิตภัณฑ์ ขณะเสียบปลั๊กหรือทำงานอยู่
15. ไม่ควรใช้งานในพื้นที่ชื้น ติดไฟง่าย เช่น ผ้าม่าน พรม ใช้งานในพื้นที่ที่มีอากาศถ่ายเทสะดวก
16. ควรวางผลิตภัณฑ์บนพื้นผิวเรียบ แข็งแรง ทนความร้อน
17. ไม่ควรใช้งานผลิตภัณฑ์หากพบว่าสายไฟหรือปลั๊กไฟมีอุณหภูมิสูง
18. ไม่ควรพาดหรือวางสายไฟบนพื้นหรือโต๊ะที่มีขอบคม
19. ไม่ควรเปิดสวิทซ์ผลิตภัณฑ์ทิ้งไว้ หรือให้เด็กใช้งานโดยไม่มีผู้ใหญ่ดูแล
20. ไม่ควรจับต้องหรือกระทำการใดๆกับผลิตภัณฑ์ขณะมือเปียก
21. หากหม้อในว่างเปล่าไม่ควรเสียบปลั๊กไฟ
22. ไม่ควรใส่อาหารลงในหม้อในเกินระดับความจุที่ระบุไว้
23. ไม่ควรนำสิ่งใดมาวางด้านบนหรือมาใช้แทนตัวควบคุมแรงดัน
24. ไม่ควรนำสิ่งใดมาใช้เพื่อปิดตรงรอยขอบของฝาหม้อ เนื่องจากจะทำให้เกิดความผิดปกติแก่ระบบความปลอดภัยของผลิตภัณฑ์ และจะทำให้เกิดอันตรายได้
25. เพื่อให้ผลิตภัณฑ์ทำงานได้อย่างมีประสิทธิภาพ ควรรักษาความสะอาดของหม้อในและแผ่นฐานความร้อนของตัวผลิตภัณฑ์
26. เพื่อป้องกันการชูดึงต่อพื้นผิวภายในของหม้อใน ควรใช้ทัพพีที่ทำจากไม้หรือพลาสติกเท่านั้น

- Do not use any metal sponge or any rough sponge for clean up.
- Always clean up after finish cooking.
- Let the product dried by wipe with dry cloth before keeping.
- For keeping, do not hang the power cord. Should roll up.
- Do not keep the product outside. Keep away from children.

### Primary Solution

Phenomenon	Basic check	Primary Solution
1.Difficulty to close the lid	Seal ring is not in proper position	Put the ring into the proper position
2.Difficulty to open the lid	The floater is not down	Push the pole down with a bamboo slip
3.Steam leaking around the lid	Seal ring is not in proper position	Put the ring into the proper position
	That there are any food or scraps	Clean it
	Seal ring is broken or deformed	Change a new one
4.Steam leaking from floating valve during cooking	The lid isn't covered well	Re-cover
	That there are any food or scraps	Clean the floating valve and gasket
5. The floating valve doesn't rise up	The gasket is broken	Change a new one
	There much less food and water	Put a little more water or food
6.Not well done	The time less for cooking	Set the time up for cooking

## CONTACT US

### OTTO KINGGLASS CO.,LTD

88 MOO 7 BAROMRATCHONNANEE RD., SALATHAMMASOP,  
THAWEEWATTHANA, BANGKOK 10170 THAILAND  
TEL : 0-2888-3555 (AUTO 12 LINES) FAX : 0-2800-4500

\* Need more information please check our website : [www.otto.co.th](http://www.otto.co.th) \*

## HOW TO USE

### 9. Open the lid

- Do not open the lid while the product is working or just finish cooking.
- When finish cooking turn the pressure relief valve to exhaust steam until the floating valve is down in place. Then open the lid.

### Important for cooking

- When fluid food such as soup (viscous soup) is cooked the pressure relief valve cannot be turned to exhaust immediately. The keep warm indicator begins to show up, wait until the food and the pressure inside cool down for a while otherwise the food will spout out from the floating valve. Place a wet towel on the lid can speed up the cooling and unplug.
- When soup is done, make sure the floating valve is down in place. Then open the lid and keeping warm about 3-5 minutes. The soup will taste better.
- Time setting up to amount and type of food.

## MAINTENANCES

- Always unplug every time after finish cooking.
- Let the product cool down first then clean-up.
- Do not immerse the product body and stainless steel lid into the water or any liquid. Use damp cloth to clean up.
- The inner pot, the plate cover stainless steel lid, the seal ring and the reservoir can be cleaned with liquid.
- Pull up the seal ring for clean up. Then install seal ring back to the stainless steel lid. Ensure the seal ring seam is properly correct set up with the plate cover stainless steel lid before installing.

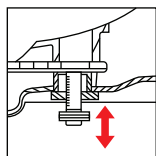

Clean up the floating valve : Pull up the floating valve can be drop and clean. Then installed back to the properly position.

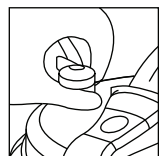

Clean up the pressure limited valve : Pull the pressure limited valve to clean up then installed back to the properly position.

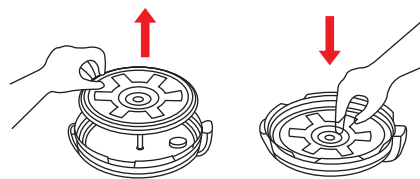

- ควรระวังความร้อนสูงจากแรงดัน ที่ออกมาจากช่องระบายลมของตัวผลิตภัณฑ์ และไม่ควรสัมผัสถูกฝ่าหม้อในขณะที่ผลิตภัณฑ์กำลังทำงาน
- หากพบว่ามีลมพวยพุ่งออกมาตามขอบฝ่าหม้อ ในปริมาณที่มากเกินไป ควร ให้ดึงปลั๊กออกและควรหยุดการใช้งานทันที ควรติดต่อเจ้าหน้าที่หรือศูนย์บริการของทางบริษัทฯ เพื่อให้ช่างผู้ชำนาญทำการตรวจเช็คหรือซ่อมแซมให้ท่านนั้น
- หากตัวบอกรแรงดันแบบ POP-UP ไม่ปล่อยลมออกมา ห้ามเปิดฝาเป็นอันขาด
- ในการเคลื่อนย้ายผลิตภัณฑ์ ความจับที่หูหม้อเท่านั้น ไม่ควรจับที่มือจับบนฝาหม้อ เพราะมือจับบนฝาหม้อมีไว้สำหรับเปิด-ปิดเท่านั้น
- ต้องเสียบปลั๊กไฟให้แน่น มิฉะนั้นอาจเกิดความร้อนที่หัวปลั๊กทำให้ปลั๊กละลายได้
- ห้ามถอดปลั๊กด้วยการดึงหรือกระชากตรงสายไฟเด็ดขาด

## รายละเอียดผลิตภัณฑ์

รุ่น	แรงดันไฟฟ้า/ความถี่	กำลังไฟ	ความจุ
PC-225	220 โวลต์~50 เฮิรตซ์	900 วัตต์	5 ลิตร

## ส่วนประกอบ

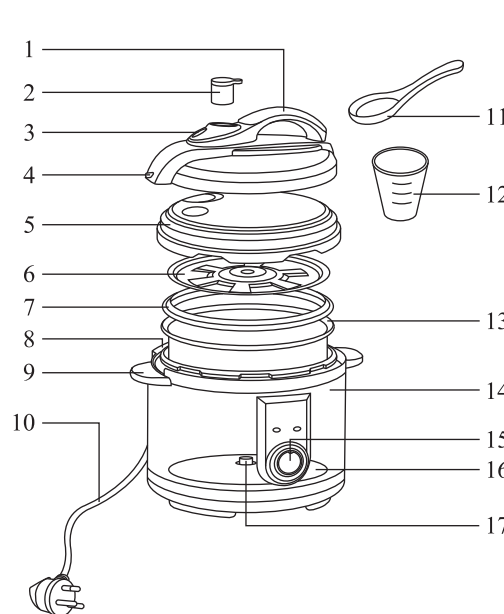

- หูจับฝ่าหม้อ
- ตัวควบคุมแรงดัน
- ตัวบอกรแรงดันแบบ POP-UP
- หมุดล็อก
- ฝาพลาสติก
- แผ่นปิดใต้ฝาพลาสติก
- ซีลยางฝาพลาสติก
- ตัวรองน้ำ
- หูจับหม้อด้านข้าง
- สายไฟ
- ทัพพี
- ถ้วยตวง
- หม้อใน
- หม้อนอก
- ลูกบิดควบคุมการทำงาน
- แผ่นความร้อน
- เทอร์โมสตัท

## การใช้งาน

หม้อแรงดันสามารถทำงานได้หลากหลาย เช่น ต้ม ตุ่น เคี้ยว มีประโยชน์การใช้งานในครัวเรือน มีคุณสมบัติพิเศษในการใช้แรงดันควบคู่กับการประกอบอาหาร อีกทั้งยังมีคุณสมบัติที่เหมาะสมทั้งทางด้านความปลอดภัย คุณค่าทางโภชนาการ ได้ครบถ้วน และที่สำคัญคือการใช้งานที่ง่าย สะดวกสบาย พร้อมทั้งยังเป็นการใช้พลังงานอย่างมีประสิทธิภาพ

### ในการใช้งานครั้งแรก

- โปรดอ่านคู่มืออย่างละเอียดก่อนการใช้งาน
- ทำความสะอาดหม้อใน แผ่นปิดได้ฟาสแตนเลสและอุปกรณ์ใดๆก็ตามให้สะอาด ยกเว้นส่วนที่ติดกับไฟฟ้า แล้วเช็ดให้แห้ง
- ต้องตรวจสอบให้แน่ใจก่อนว่าไฟฟ้าภายในบ้านมีแรงดันไฟฟ้าอยู่ที่ 220 โวลต์

### การใช้งานทั่วไป

- 1.ปรับลูกบิดไปที่ตำแหน่ง “ OFF ” ทุกครั้งก่อนการใช้งาน
- 2.เปิดฝา โดยการจับหูจับฝาหม้อให้แน่น แล้วหมุนตามเข็มนาฬิกาและยกฝาหม้อแรงดันขึ้น



- 3.ใส่อาหารและน้ำลงในหม้อใน เพื่อป้องกันการขยายตัวของอาหารที่จะเกิดระหว่างที่หม้อแรงดันกำลังทำงานควรใส่อาหารเพียงแค่ 3/5 ของหม้อใน ไม่ควรเกิน 4/5 ของหม้อในและไม่ควรใส่อาหารและน้ำต่ำกว่า 1/5 ของหม้อใน

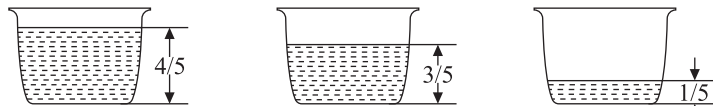

- 4.ใช้ผ้าเช็ดด้านนอกของหม้อในให้แห้ง พร้อมทำความสะอาดสิ่งสกปรกที่ติดอยู่กับแผ่นความร้อน จึงวางหม้อในลงในหม้อแรงดัน และขยับให้หม้อในสัมผัสกับแผ่นความร้อนก่อนปิดฝาหม้อ

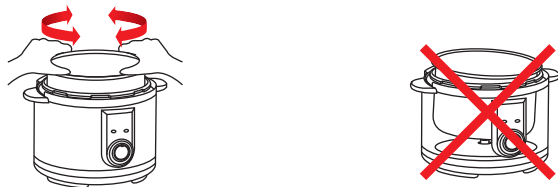

5. Cover the lid.

- Check the seal ring, make sure it has been out on the inner pot on the inner seal ring. Turn the seal ring to make sure it will fit to the seal ring.
- Cover up the lid and turn it counter-clockwise until it gears with a claming sound.

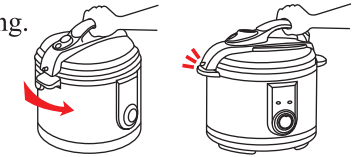
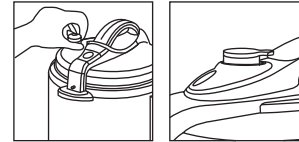

6. Put the pressure limited valve in place, turn it to sealed position. Make sure the floating valve is down position. (The floating valve should be down in place before heating)

7. Insert the plug into the supply socket. Set the control knob

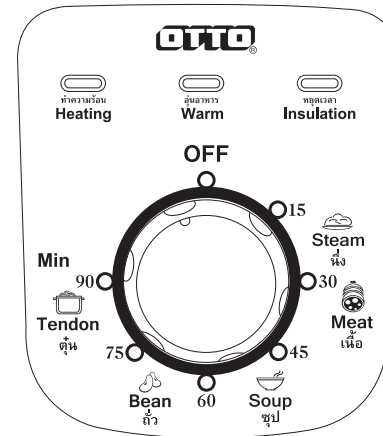

- Choose the menu according to the food you cook.
- Adjust the control knob to clockwise. The heating indicator will show up.
- The heating indicator light will cut off when the temperature is too high and the warm indicator will show up again when the temperature is down.
- The noise warning will occur when finish cooking. The insulation indicator light will show up.
- After finish cooking, the pressure cooker will automatic warming, the warm indicator light will show up. If you need to keep warm the food, can be unplug.

### Recommended menu according to the food and timetable

Amount of food (minutes)	1/5	2/5	3/5	4/5
Steam	18	22	27	32
Meat	25	30	38	45
Soup	30	35	42	50
Bean	35	40	48	55
Tendon	45	50	60	65

8. Always unplug every time after finish cooking.

## HOW TO USE

The pressure cooker can be worked in several function such as boil, stew and simmer. It is very useful for cooking by pressure. This product is safety, reliable and easy to operate. Its cooking preserves much more nutrition and original flavor of food, and save electricity and time then other cookers.

### First time using

- Please read all informations for safety.
- Clean up components before using in the first time except body and the stainless steel lid. Should let it is dry by wipe with dry cloth.
- Before using, please make sure that the house voltage is suitable with the product characteristic above 220V.

### Normal Use

1. Before using, please make sure that the control knob is turning off.
2. Open the lid; hold firmly the handle, turn the lid clockwise until it loosens.



3. Put the food and water in to the inner pot. Food and water should be no higher than 4/5 and no lower than 1/5 of the height of inner pot, and for expandable food, no higher than 3/5.

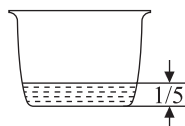
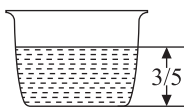
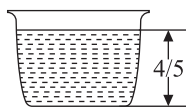

4. Place the inner pot in the pressure cooker. Make sure that the inner pot bottom is closed to the heater plate by turning it slightly from right to left until it seats properly.



### 5. ปิดฝาหม้อ

- ตรวจสอบให้แน่ใจว่าตัวซีลและแผ่นปิดได้ฟาสเตนเลสอยู่ในตำแหน่งที่ถูกต้อง ขยับแผ่นปิดได้ฟาสเตนเลสเล็กน้อย เพื่อให้แน่ใจว่าแผ่นปิดได้ฟาสเตนเลสถูกวางได้พอดีตำแหน่ง
- นำฝาหม้อแรงดันมาปิด โดยหมุนทวนเข็มนาฬิกา เมื่อฝาปิดสนิทแล้วจะได้ยินเสียงดัง "คลิก"

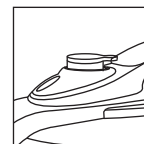
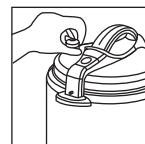

6. วางตัวควบคุมแรงดันบนช่องระบายลมและตรวจสอบด้วยอกแรงดันแบบ POP-UP ให้อยู่ในตำแหน่งที่ถูกต้อง

### 7. เสียบปลั๊กไฟและเลือกเวลาตามชนิดของอาหาร

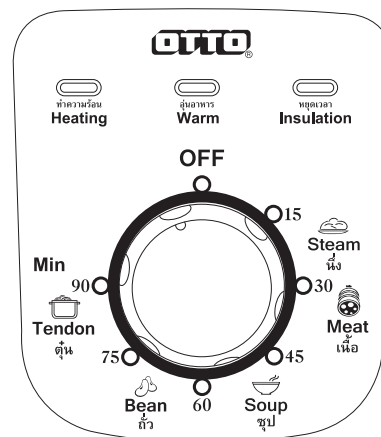

- การเลือกเวลาในการทำอาหารนั้น ขึ้นอยู่กับชนิดและปริมาณของอาหาร ทั้งนี้ควรเลือกปรับตามความต้องการและความเหมาะสม
- ปรับลูกบิดตั้งเวลาตามเข็มนาฬิกา และไฟแสดงการทำความร้อนจะสว่างขึ้น
- ในขณะที่แรงดันอยู่ในระดับที่เหมาะสม ไฟแสดงการทำความร้อนจะดับลง และไฟแสดงการอุ่นอาหารจะสว่างขึ้นจะติดและดับสลับกันไป ทั้งนี้เพื่อป้องกันแรงดันที่สูงเกินไปหม้อแรงดันจะทำงานโดยรักษาระดับแรงดันไว้
- เมื่อลูกบิดตั้งเวลาหมุนมาที่ตำแหน่ง OFF จะมีเสียงเตือนแสดงว่าเสร็จสิ้นการทำงาน ไฟแสดงการหยุดเวลาจะสว่างขึ้น และเข้าสู่ระบบอุ่นอาหารอัตโนมัติโดยไฟแสดงการอุ่นจะสว่างขึ้น
- ในช่วงการอุ่นอาหารหากอาหารชนิดนั้นไม่จำเป็นต้องรักษาระดับการอุ่นไว้สามารถถอดปลั๊กออกได้

### ข้อแนะนำในการเลือกตั้งเวลาตามชนิดของอาหาร

ปริมาณอาหารที่จะใส่ลงในหม้อ (นาท)	1/5	2/5	3/5	4/5
นึ่ง	18	22	27	32
เนื้อ	25	30	38	45
ซุป	30	35	42	50
ถั่ว	35	40	48	55
ตุ๋น	45	50	60	65



## การใช้งาน

- ถอดปลั๊กทุกครั้งหลังจากเสร็จสิ้นการใช้งาน
- การเปิดฝาอย่างถูกต้องและปลอดภัย
  - ในขณะที่หม้อแรงดันกำลังทำงานหรือเพิ่งเสร็จสิ้นการทำงาน ไม่ควรพยายามใช้แรงเปิดฝาดังอย่างเด็ดขาด
  - เมื่อเสร็จสิ้นการทำงานแล้วให้หมุนตัวควบคุมแรงดัน เพื่อปล่อยไอน้ำออกทิ้งไว้สักครู่ รอให้ตัวบอกระดับแบบ POP-UP ค่อยๆลดตัวลง รอให้แรงดันออกจนหมดก่อน จากนั้นจึงค่อยๆเปิดฝามือแรงดัน

### ข้อสำคัญในการประกอบอาหาร

- สำหรับการต้มหรืออาหารที่มีน้ำเหนียวๆ เมื่อเสร็จสิ้นการทำอาหารแล้ว ไม่ควรยกตัวควบคุมแรงดันออกทันทีที่ทันใดเด็ดขาด ควรปล่อยอาหารทิ้งไว้สักครู่เพื่อให้อาหารได้เย็นตัวลงชั่วขณะ เพื่อให้ภาวะแรงดันภายในหม้อลดลง มิฉะนั้นอาหารที่อยู่ภายในอาจพุ่งขึ้นมาทางช่องระบายลมได้ หรือการนำผ้าชุบน้ำบิดหมาดมาวางบนฝามือก็จะเป็นอีกทางหนึ่งที่จะช่วยให้เย็นตัวลงเร็วขึ้น
- หลังจากเสร็จสิ้นการทำอาหารแล้ว รอสักครู่ให้ตัวบอกระดับแบบ POP-UP ค่อยๆลดตัวลง จากนั้นจึงค่อยเปิดฝามือแรงดัน และอุ่นต่อไปในขณะที่ฝายังเปิดอยู่อีกซักประมาณ 3-5 นาที เพื่อให้ซุปรุ่นนั้น มีรสชาติที่น่ารับประทานมากยิ่งขึ้น
- จำนวนเวลาที่หมดนี้เป็นจำนวนเวลาที่หม้อแรงดันใช้ในการทำอาหาร และเวลาที่ใช้ในการรักษาแรงดัน ดังนั้นจำนวนอาหารที่แตกต่างกันหรือชนิดของอาหารที่ต่างกัน เป็นเหตุให้เวลาในการทำอาหารแตกต่างกันด้วย

## การทำความสะอาดและดูแลรักษา

### คำแนะนำ : การทำความสะอาดที่ถูกวิธีสามารถยืดอายุการใช้งานได้

- ดึงปลั๊กออกทุกครั้งหลังจากเสร็จสิ้นการใช้งาน
- ควรปล่อยให้หม้อเย็นตัวลงก่อนนำไปทำความสะอาด
- ห้ามนำตัวหม้อแรงดันและฝามือด้านบนจุ่มลงในน้ำ ควรใช้ผ้าชุบน้ำบิดหมาดแล้วเช็ดทำความสะอาด
- สามารถทำความสะอาดหม้อใน แผ่นปิดได้ฟาสเตนเลส ซีลยางฟาสเตนเลส และตัวรองน้ำด้วยน้ำ และใช้ฟองน้ำร่วมกับน้ำยาล้างจาน เพื่อให้คราบสกปรกหลุดออกได้ง่าย
- การทำความสะอาดด้านในฝามือแรงดันดึงตัวซีลยางขึ้นเพื่อถอดออกไปทำความสะอาด จากนั้นนำกลับมาใส่เข้าที่เดิม ตรวจสอบรอบตะเข็บของตัวซีลและแผ่นรองให้เรียบร้อย

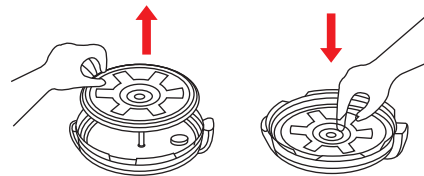

## CAUTIONS

- Be careful of the hot steam that produced, and do not touch the lid by the pressure cooker it is working.
- If the steam is spout too much out of the vent between the lid and the pressure cooker. Please contact call center in warranty card or manual.
- Do not open the lid if the floating valve is not down.
- Do not carry the product by holding the lid cover.
- Insert the plug tightly into the supply socket, otherwise will the plug is melts.
- Unplug the power cord by holding the plug itself, not pulling the power cord.

## CHARACTERISTICS

Model	Voltage/Frequency	Power	Capacity
PC-225	220V~50Hz	900W	5L

## COMPONENTS

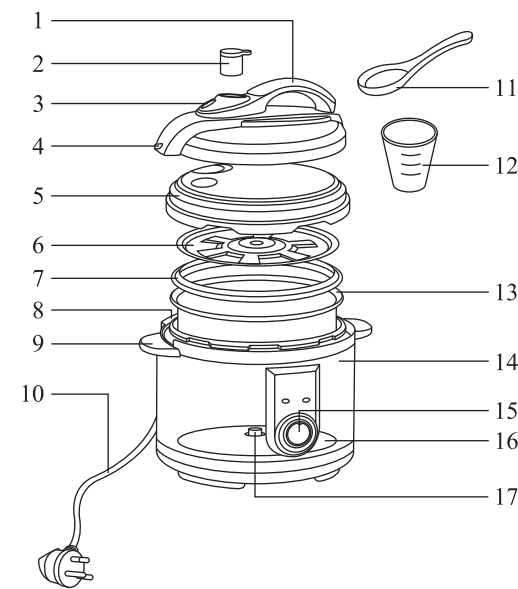

- Handle lid
- Pressure limited valve
- Floating valve pop-up
- Locking pins
- Stainless steel lid
- Plate cover stainless steel lid
- Seal ring
- Reservoir
- Side handle
- Power cord and plug
- Scoop
- Measuring cup
- Inner pot
- Body
- Control knob
- Heating plate
- Thermostat

## CAUTIONS

Be aware. Please read all instructions.

1. Read all instructions carefully.
2. Product designed for household using. It is not proper for commercial.
3. Do not use a multi-plug socket with many electrical households.
4. Please keep an instruction, a warranty card and a receipt. They will be useful for after sale service.
5. Before and after using the product ,please switch-off and unplug for safety.
6. Do not use when product is unusual such as downfall or distorted with the power cord. Please contact call center in a warranty card or a manual.
7. Do not immerse the product into the water.
8. Use a standard certificate multi-plug socket that shown power or electric current above 900W
9. Do not do any adjustments since the product can be damaged.
10. Do not put any accessories in microwave.
11. Do not use the product with gas stove or do not bring other containers to use with the product
12. Do not touch the product while using since the temperature is heating.
13. Do not use the product with damaged or unsuitable socket.
14. Do not carry or move the product when using.
15. Please use the product in a flow area. Do not use the product in a flammable area.
16. Place the product on a smooth ground and on a heat resistant table.
17. Do not use the product if found that the power cord is high temperature.
18. Do not hang or place the power cord on the sharp edge corner of the table.
19. Do not leave the product while using and do not leave the children nearby.
20. Do not do anything with the product when hands are wet.
21. Do not plug in the power cord, if the inner pot is still empty.
22. Do not put the food into the product exceed the capacity level.
23. Do not bring other thing to place on the product or use instead the pressure limited valve.
24. Do not bring other thing to close the vent between the lid and the pressure cooker, because it can be damaged.
25. Inner pot bottom must be closed to the heater plate and make sure that there are no any food or scraps between the inner pot bottom and the heater plate.
26. Only use wooden or nylon utensils. Metal utensils can damage the non-stick coating on the contact grill.

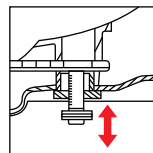

- การทำความสะอาดตัวบอกร่างดันแบบ POP-UP ถอดตัวบอกร่างดันแบบ POP-UP อย่างระมัดระวังและนำไปทำความสะอาด ไม่ให้มีเศษอาหารติดอยู่รอบๆ

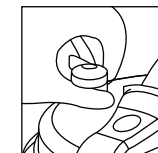

- การทำความสะอาดตัวควบคุมแรงดัน ดึงตัวควบคุมแรงดันนำไปล้างน้ำทำความสะอาดได้ เมื่อทำความสะอาดเสร็จนำกลับมาใส่ยังตำแหน่งที่ถูกต้อง

- ไม่ควรนำขดลวด ฝอยขัดหม้อ หรือวัสดุใดก็ตามที่มีลักษณะแข็งหยาบ มาทำความสะอาด
- ควรทำความสะอาดทุกครั้งหลังจากใช้งานเสร็จ
- หลังจากทำความสะอาดเสร็จควรเช็ดหรือผึ่งให้แห้ง
- ไม่ควรพาดหรือแขวนสายไฟ ม้วนเก็บสายไฟให้เรียบร้อย
- เก็บในที่มิดชิดและห่างจากมือเด็ก ไม่ควรเก็บในที่ที่มีแสงแดดส่องถึง

### การแก้ปัญหาเบื้องต้น

ปัญหา	การตรวจสอบเบื้องต้น	การแก้ไข
1. ปิดฝายาก	ตรวจสอบที่ฝ่าวางแผ่นซีลวางถูกต้องหรือไม่	วางแผ่นซีลให้ถูกต้อง
2. เปิดฝายากยาก	เมื่อแรงดันค่อยๆลดลงแต่ตัวบอกร่างดัน POP-UP กลับไม่ลดระดับลง	ใช้ตะเกียบค่อยๆกดตัวบอกร่างดัน POP-UP ลง
3. มีลมรั่วออกมาทางฝา	ตรวจสอบที่ฝ่าวางแผ่นซีลวางถูกต้องหรือไม่	วางแผ่นซีลให้ถูกต้อง
	มีเศษอาหารติดอยู่ที่ตัวซีลหรือไม่	ทำความสะอาดตัวซีล
	ตัวซีลชำรุดหรือไม่	นำตัวซีลอันใหม่มาใส่แทน
4. มีลมรั่วออกมาทางตัวบอกร่างดัน POP-UP	ปิดฝารีบร้อยหรือไม่	ปิดฝาให้ถูกต้อง
	มีเศษอาหารติดอยู่ที่ตัวบอกร่างดัน POP-UP และตัวซีลหรือไม่	ทำความสะอาดตัวซีลและตัวบอกร่างดัน POP-UP
5. ตัวบอกร่างดัน POP-UP ไม่สามารถลอยตัวขึ้น	ตรวจสอบที่ตัวซีลและตัวบอกร่างดัน POP-UP ว่าชำรุดหรือไม่	หากพบว่าชำรุดต้องนำตัวซีลและตัวบอกร่างดัน POP-UP ตัวใหม่มาใส่แทน
	ตรวจสอบว่ามีน้ำหรืออาหารอยู่ในหม้อน้อยเกินไปหรือไม่	ใส่น้ำและอาหารให้ได้ส่วน
6. อาหารไม่สุกเท่าที่ควร	ดูว่าการใช้เวลาในการทำอาหารน้อยเกินไปหรือไม่	ปรับเวลาในการทำอาหารเพิ่มขึ้นอีกตามความเหมาะสม

\*\*\*\*\*

หมายเหตุ : ติดต่อบริษัทฯ ได้ที่  
บริษัท ออตโต้ คิงส์กลาส จำกัด  
เลขที่ 88 หมู่ที่ 7 ถนนบรมราชชนนี  
แขวงศาลาธรรมสพน์ เขตทวีวัฒนา  
กรุงเทพฯ 10170  
โทร : 0-2888-3555 (อัตโนมัติ 12 คู่สาย) โทรสาร. 0-2800-4500  
รายละเอียดตรวจสอบได้ที่เว็บไซต์บริษัท [www.otto.co.th](http://www.otto.co.th)

**OTTO®**

## PRESSURE COOKER

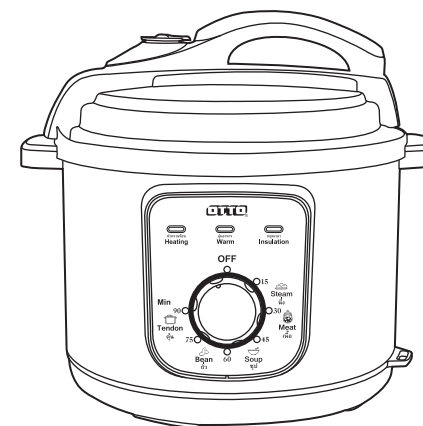

**MODEL:PC-225**

Please read this Instruction Manual carefully  
and retain for further reference.

The price is shown on the price tag.

**Distributor:** OTTO KINGGLASS CO.,LTD.

88 Moo 7 Baromratchonnanee Road,Salathammasop,

Thaweewatthana,Bangkok 10170 Thailand

TEL.0-2888-3555(AUTO 12 LINE) FAX.0-2800-4500

[www.otto.co.th](http://www.otto.co.th)