

ขนาด , รูปแบบการใช้งานผนังประกอบสำเร็จรูป (Speed Wall)

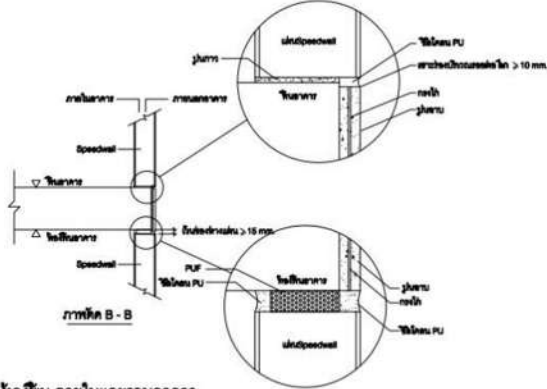

ลักษณะการติดตั้ง Speed wall ระหว่างคาน,พื้น,ฝ้าเพดาน ภายในและรอบอาคาร

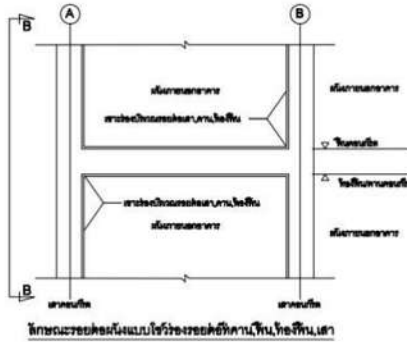

239/122 Moo 7, T.Phimont
A.Bangkokthong Northroad 11110
Tel : 095-526-6369

Project :

TRIPICAL DETAILS
Speed Wall

Locations / Location :

Owner :

Architects :

ENGINEERS :

Drawing Title :

รายละเอียด
ผนังประกอบสำเร็จรูป
ผนัง Speed-ผนัง

Revised Drawing :

Date :

Warning
Do not Scale This Drawing All Dimensions
Should be Checked on the Site and Shop
Drawings Should be Prepared Before
JACOBS Co., Ltd.

Scale : STN

Draw By : Speed Wall

Date : 01-06-2561

Checked :

Dwg no.	REV.
SD-SW-03	R3

ผนังประกอบสำเร็จรูป (หน่วย)

Product Code	Dimension(cm.) (H x W x D)	Weight (kg./m.)
SW2475	240 x 60 x 7.5	73 - 78
SW2875	280 x 60 x 7.5	85 - 91

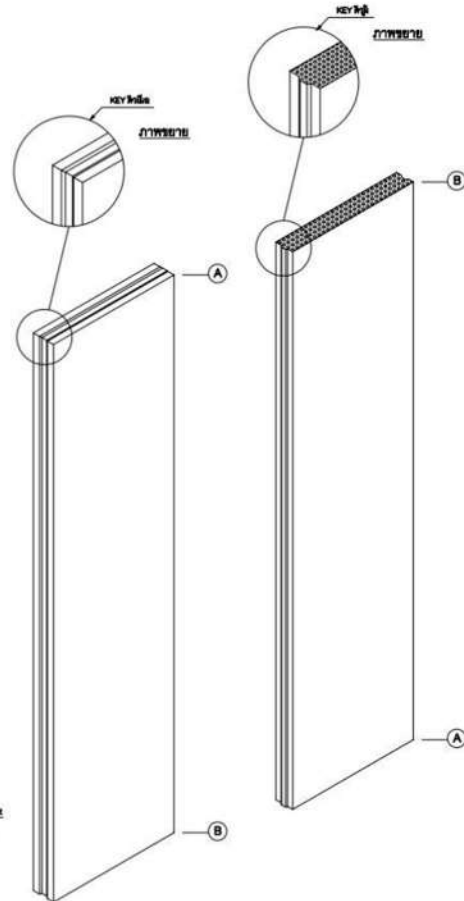
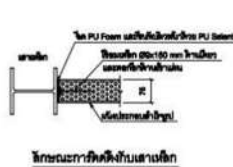
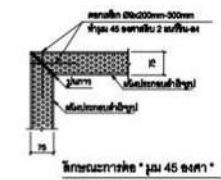
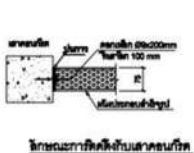
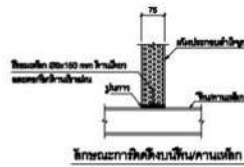
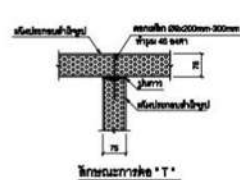
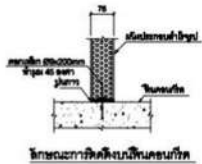
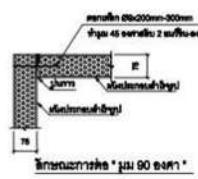
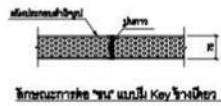
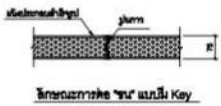

ขนาด , รูปแบบการใช้งานผนังประกอบสำเร็จรูป



239/122 Moo 7, T.Phimont
A.Bangkokthong Northroad 11110
Tel : 095-526-6369

Project :

TRIPICAL DETAILS
Speed Wall

Locations / Location :

Owner :

Architects :

ENGINEERS :

Drawing Title :

รายละเอียด
ผนังประกอบสำเร็จรูป
www.jaiboon.com

Revised Drawing :

Date :

Warning
Do not Scale This Drawing All Dimensions
Should be Checked on the Site and Shop
Drawings Should be Prepared Before
JACOBS Co., Ltd.

Scale : STN

Draw By : Speed Wall

Date : 01-06-2561

Checked :

Dwg no.	REV.
SD-SW-02	R3

วิธีติดตั้งแผ่น Speed wall กับเสา

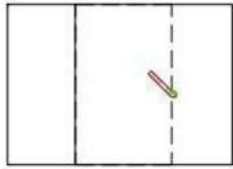

FRONT VIEW

นำเหล็ก RB9 ความยาว 18 cm มาตัด 150 องศา
แบ่งได้เป็นด้าน 15 cm และด้าน 3 cm
จากนั้น ตอกเข้าที่ผิวหน้าของแผ่น เหยียง 45 องศา ลึก 15 cm
นำด้าน 3 cm มาเชื่อมกับโครงสร้างเสา

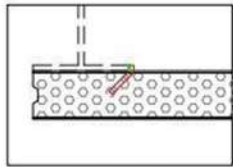

TOP VIEW

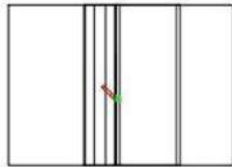

SIDE VIEW

DETAIL 1

SCALE 1:50

วิธีติดตั้งแผ่น Speed wall กับคาน



FRONT VIEW

นำเหล็ก RB9 ความยาว 17 cm มาตัด 90 องศา
แบ่งได้เป็นด้าน 10 cm และด้าน 7 cm
ตอกเข้าที่ด้านข้างของแผ่นลึก 10 cm
จากนั้น นำด้าน 7 cm มาเชื่อมกับโครงสร้างคาน

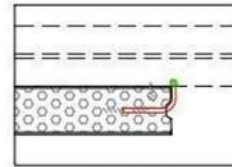

TOP VIEW

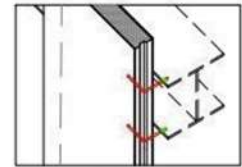

ISOMETRIC

DETAIL 2

SCALE 1:50

วิธีติดตั้งแผ่น Speed wall กับมุมเสา



FRONT VIEW

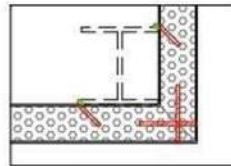

TOP VIEW

นำเหล็ก RB9 ความยาว 15 cm ตอกเข้าที่ผิวหน้าของแผ่น
ถึงด้านข้างของแผ่นที่ประกบกันลึก 15 cm

DETAIL 3

SCALE 1:50

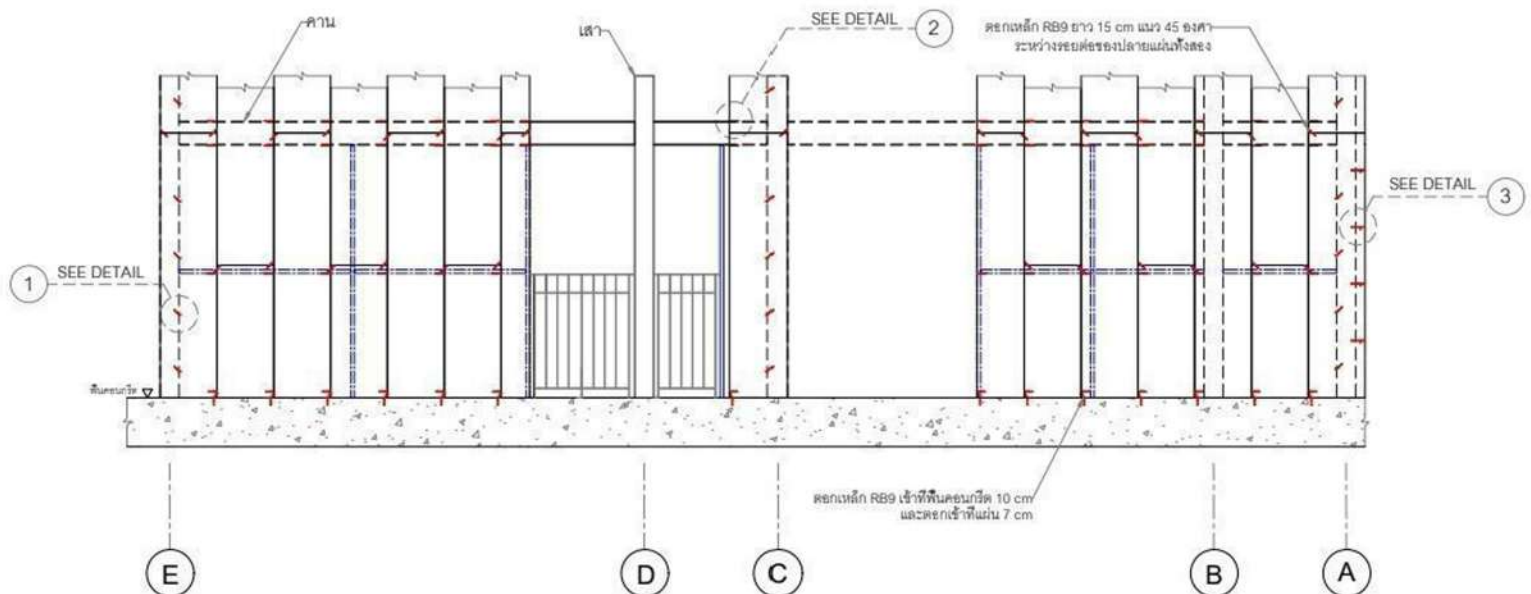



239/122 Moo7 1Thimraet
A Bangpudonng Nonnabun 11110
Tel : 095-520-6369

Project :

TYPICAL DETAILS
Speed Wall

Locations sections :

Owners :

Architects :

ENGINEERS :

Drawing Title :

ลักษณะการติดตั้ง
ผนังระกอบเสาเข็ม (Speed Wall)

Revised Drawing :

Date :

ขนาด :

Do not Scale This Drawing All Dimensions
Should be Checked on the Site and Shop
Drawings Should be Prepared Before

JAI BOON999 Co.,Ltd

Scale : STN

Drawn By : Speed Wall

Date : 01-06-2561

Checked : REV.

Dwg no. SD-SW-03

REV. R3

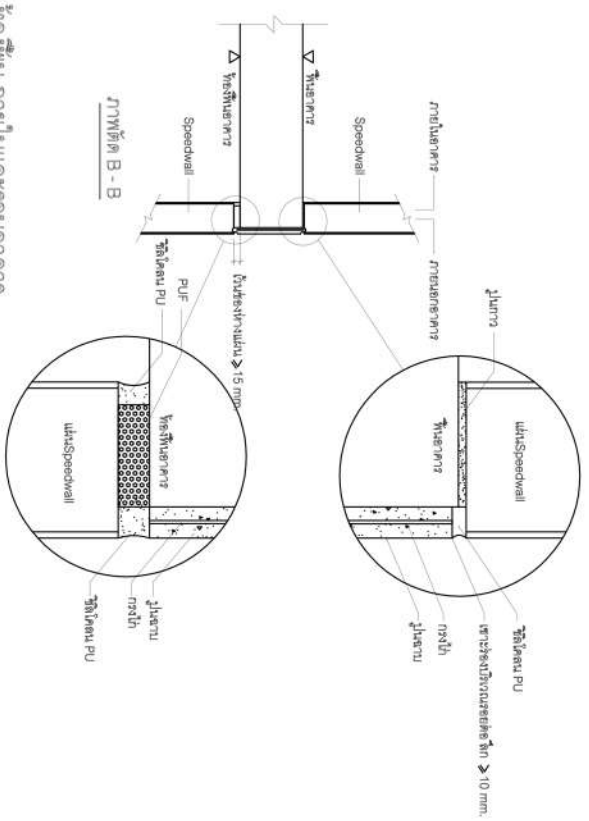
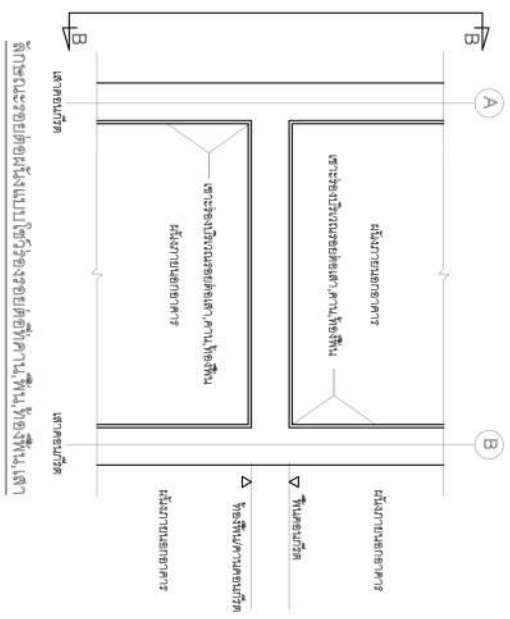
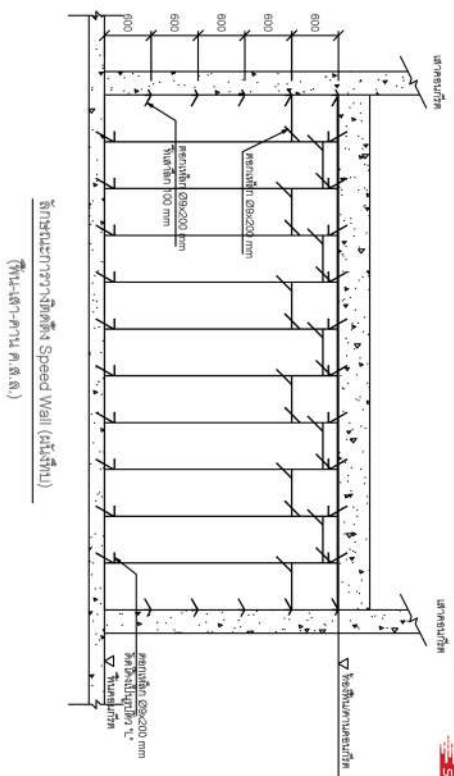
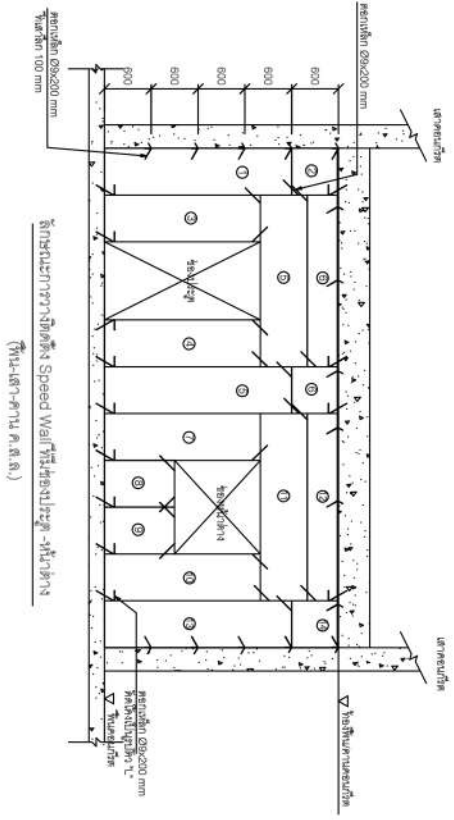

ลักษณะการติดตั้ง Speed wall ระหว่างคานพื้น, ฐานพื้น ภายใต้ระกอบเสาเข็ม

Product Code	Dimensions(cm.) (HxWxD)	Weight (Kg./Pcs.)
SW2475	240 x 60 x 7.5	73 - 78
SW2875	280 x 60 x 7.5	85 - 91

แผ่นประกอบสำเร็จรูป (ขนาดเบา)

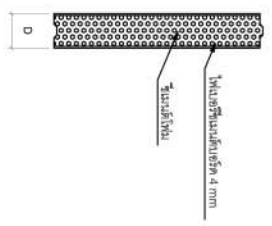

Product Code	Dimensions(cm.) (HxWxD)	Weight (Kg./Pcs.)
SW2475	240 x 60 x 7.5	73 - 78
SW2875	280 x 60 x 7.5	85 - 91

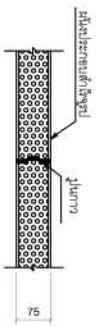

ลักษณะการต่อ "ซบ" แบบมี Key

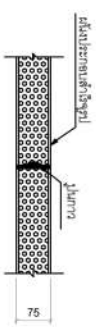

ลักษณะการต่อ "ซบ" แบบมี Key ฐานเดียว

Note
- รหัสสินค้ามี Key ควรทำแบบเสร็จก่อนนำแผ่นประกอบ
มาใส่ หากเสร็จสมบูรณ์แล้วค่อยติดตั้ง

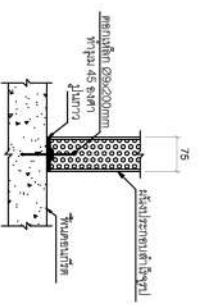

ลักษณะการติดตั้งบนพื้นคอนกรีต

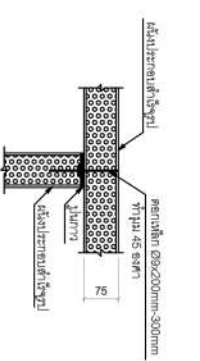

ลักษณะการต่อ "T"

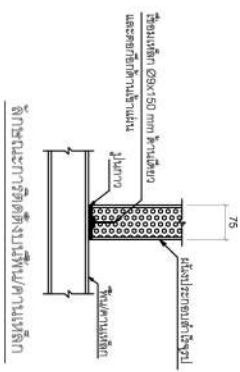

ลักษณะการติดตั้งบนพื้น/คานเหล็ก

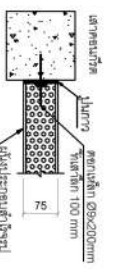

ลักษณะการติดตั้งกับเสาคอนกรีต

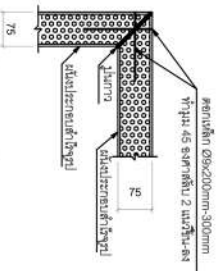

ลักษณะการต่อ "มุม 45 องศา"

Note
- รหัสสินค้า Key ควรทำแบบเสร็จก่อนนำแผ่นประกอบ
มาใส่ หากเสร็จสมบูรณ์แล้วค่อยติดตั้ง

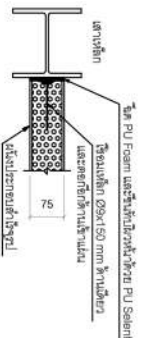

ลักษณะการติดตั้งบนเสาเหล็ก

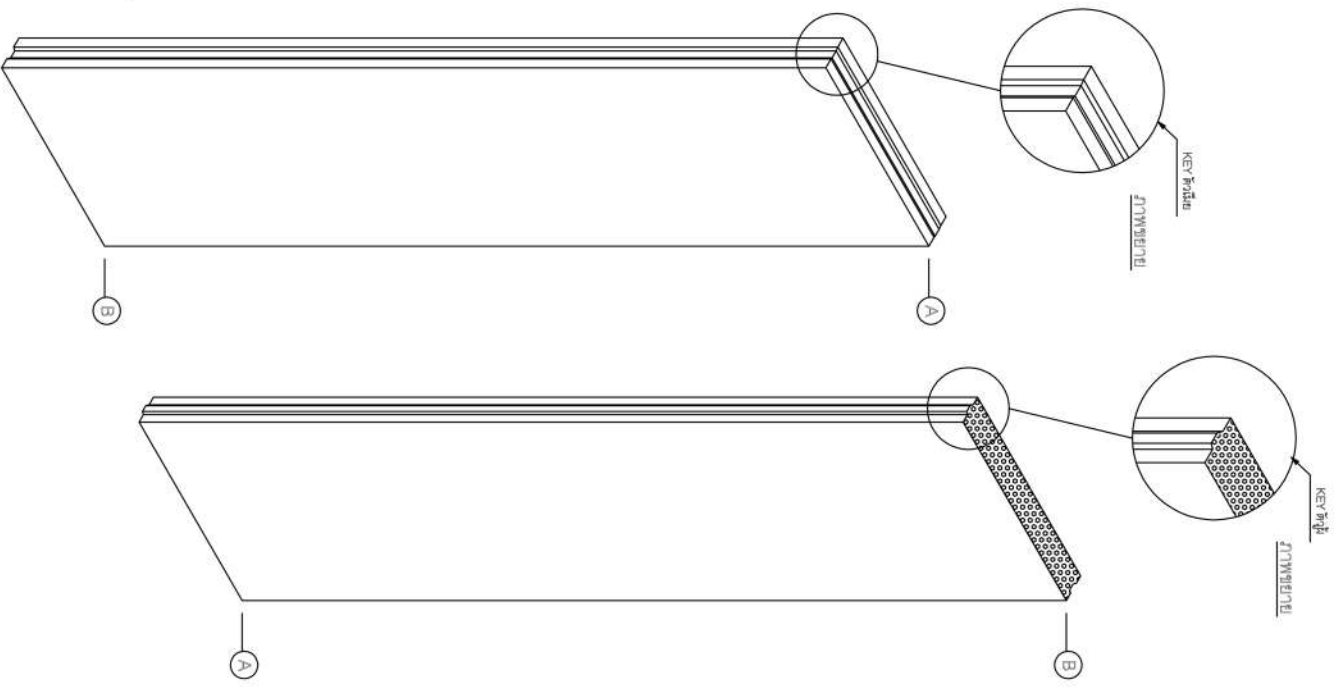

ขนาด รูปแบบการติดตั้งผนังประกอบสำเร็จรูป



239/122 Moo 7 T.Phinomrol
A.Bonpuabthong Nonthaburi 11110
Tel : 095-526-6369

Project :
TRIPICAL DETAILS
Speed Wall

Locations : sections :

Dimens :

Architect :

ENGINEERS :

Drawing Title :

ขนาดหน้า
แผ่นประกอบ
สำเร็จรูป
ขนาด 75 มม.

Revised Drawing :

Date :

Drawn By :

Do not Scale This Drawing All Dimensions
Should be Checked on the Site and Shop
Drawings Should be Prepared Before

JAIBOON999 Co.,Ltd.

Scale : STN

Date : 01-06-2561

Checked :

Dwg no.

SD-SW-02

R3