

อุปกรณ์ชั้นวางสินค้า
STORE ELEMENT

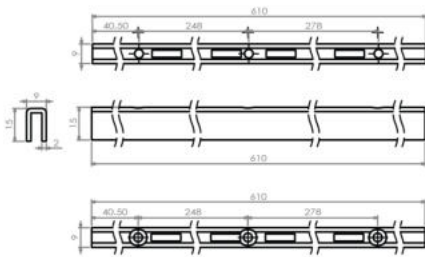

เสารับชั้นแบบฝังผนังปูน รูดเดี่ยว
WALL STANDARDS (PA)

Material : Steel
Finish : Chromium (CR)
Size : 10x15 mm.



| ITEM NO | LENGTH | DESCRIPTION |
|-----------|--------------|-------------|
| CWT11-60 | 60 cm.(2') | ไทย |
| CWT11-90 | 90 cm.(3') | ไทย |
| CWT11-120 | 120 cm.(4') | ไทย |
| CWT11-150 | 150 cm.(5') | ไทย |
| CWT11-189 | 189 cm.(6') | ไทย |
| CWT11-240 | 240 cm.(8') | ไทย |
| CWT11-300 | 300 cm.(10') | ไทย |

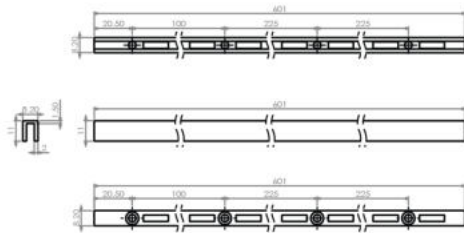

| ITEM NO | LENGTH | DESCRIPTION |
|-----------|--------------|-------------|
| AST11-60 | 60 cm.(2') | ได้หัววัน |
| AST11-90 | 90 cm.(3') | ได้หัววัน |
| AST11-120 | 120 cm.(4') | ได้หัววัน |
| AST11-150 | 150 cm.(5') | ได้หัววัน |
| AST11-189 | 189 cm.(6') | ได้หัววัน |
| AST11-240 | 240 cm.(8') | ได้หัววัน |
| AST11-300 | 300 cm.(10') | ได้หัววัน |

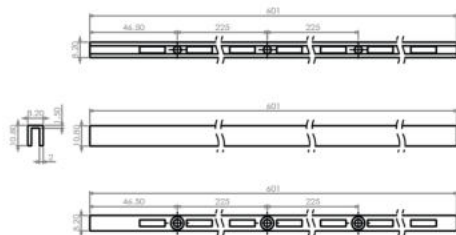

| ITEM NO | LENGTH | DESCRIPTION |
|-----------|--------------|-------------|
| ASK11-60 | 60 cm.(2') | เกาหลี่ |
| ASK11-80 | 90 cm.(3') | เกาหลี่ |
| ASK11-120 | 120 cm.(4') | เกาหลี่ |
| ASK11-150 | 150 cm.(5') | เกาหลี่ |
| ASK11-189 | 189 cm.(6') | เกาหลี่ |
| ASK11-240 | 240 cm.(8') | เกาหลี่ |
| ASK11-300 | 300 cm.(10') | เกาหลี่ |

เสารับชั้นแบบฝังผนังปูน รูคู่
WALL STANDARDS (PA)



Material : Steel
Finish : Chromium (CR)
Size : 17x11 mm.

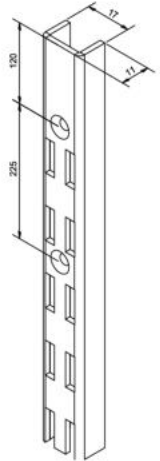

| ITEM NO | LENGTH | DESCRIPTION |
|---------|--------------|-------------|
| AWF-120 | 120 cm. (4") | เกาหลี่ |
| AWF-150 | 150 cm. (5") | เกาหลี่ |
| AWF-189 | 189 cm. (6") | เกาหลี่ |
| AWF-240 | 240 cm. (8") | เกาหลี่ |

| | | |
|----------|--------------|---------|
| AWFJ-120 | 120 cm. (4") | ญี่ปุ่น |
| AWFJ-150 | 150 cm. (5") | ญี่ปุ่น |
| AWFJ-189 | 189 cm. (6") | ญี่ปุ่น |
| AWFJ-240 | 240 cm. (8") | ญี่ปุ่น |

เสารับชั้นแบบมีปีก ใช้สกรูยึดติดผนัง
WALL STANDARDS (PA)



Material : Steel
Finish : Chromium (CR)



| ITEM NO | LENGTH | DESCRIPTION |
|----------|--------------|-------------|
| ASF-150 | 150 cm. (5") | เกาหลี่ |
| ASF-189 | 189 cm. (6") | เกาหลี่ |
| ASF-240 | 240 cm. (8") | เกาหลี่ |
| ASFJ-189 | 189 cm. (6") | ญี่ปุ่น |
| ASFJ-240 | 240 cm. (8") | ญี่ปุ่น |

เสารับชั้นรุ่นยึดลอย แบบสวมหัว
WALL STANDARDS (PA)

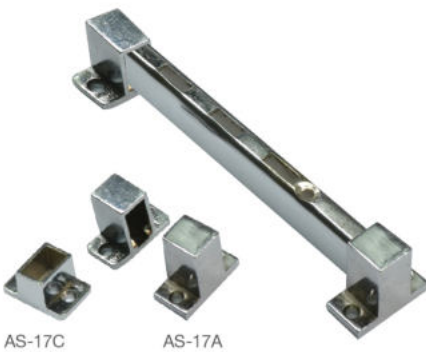

Material : Steel
Finish : Chromium (CR)

| ITEM NO | LENGTH | DESCRIPTION |
|---------|--------------|-------------|
| ASC-60 | 60 cm. (2") | เกาหลี่ |
| ASC-90 | 90 cm. (3") | เกาหลี่ |
| ASC-120 | 120 cm. (4") | เกาหลี่ |
| ASC-150 | 150 cm. (5") | เกาหลี่ |
| ASC-189 | 189 cm. (6") | เกาหลี่ |

| | | |
|----------|--------------|---------|
| ASCJ-60 | 60 cm. (2") | ญี่ปุ่น |
| ASCJ-90 | 90 cm. (3") | ญี่ปุ่น |
| ASCJ-120 | 120 cm. (4") | ญี่ปุ่น |
| ASCJ-150 | 150 cm. (5") | ญี่ปุ่น |
| ASCJ-189 | 189 cm. (6") | ญี่ปุ่น |

| | |
|-------|------------|
| AS17A | หัวสวมบน |
| AS17C | หัวสวมล่าง |



แขนรับชั้นกระจก สองเขี้ยว รุ่น A และ B
GLASS SHELVES (PA)

Material : Steel
Finish : Chromium (CR)

รุ่น A

| ITEM NO | SIZE | DESCRIPTION |
|---------|------|-------------|
| SA-040 | 4" | รุ่น A |
| SA-060 | 6" | รุ่น A |
| SA-080 | 8" | รุ่น A |
| SA-100 | 10" | รุ่น A |
| SA-120 | 12" | รุ่น A |
| SA-140 | 14" | รุ่น A |

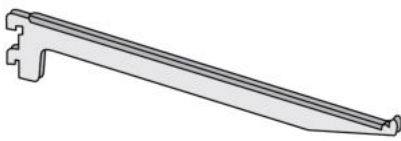
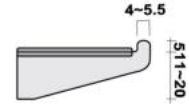
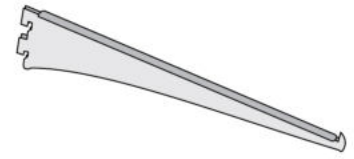

รุ่น B

| ITEM NO | SIZE | DESCRIPTION |
|---------|------|-------------|
| SB-060 | 6" | รุ่น B |
| SB-080 | 8" | รุ่น B |
| SB-100 | 10" | รุ่น B |
| SB-120 | 12" | รุ่น B |
| SB-140 | 14" | รุ่น B |

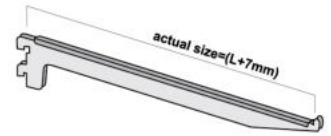

แขนรับชั้นกระจก สามเขี้ยว รุ่น B และ C
GLASS SHELVES (PA)

Material : Steel
Finish : Chromium (CR)

รุ่น B

| ITEM NO | SIZE | DESCRIPTION |
|---------|------|-------------|
| SB3-120 | 12" | รุ่น B |
| SB3-140 | 14" | รุ่น B |
| SB3-160 | 16" | รุ่น B |
| SB3-180 | 18" | รุ่น B |

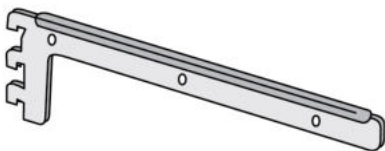
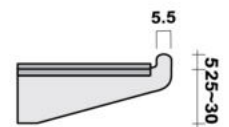
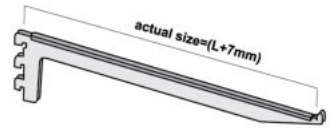

รุ่น C

| ITEM NO | SIZE | DESCRIPTION |
|---------|------|-------------|
| SC3-120 | 12" | รุ่น C |
| SC3-140 | 14" | รุ่น C |
| SC3-160 | 16" | รุ่น C |
| SC3-180 | 18" | รุ่น C |

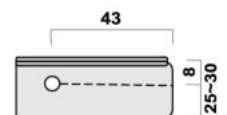
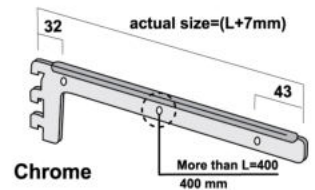

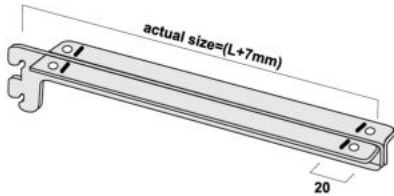
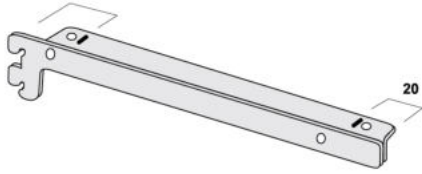
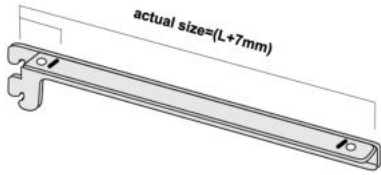

แขนรับชั้นไม้ รุ่นสองเขี้ยว

WOOD SHELVES (PA)

Material : Steel

Finish : Chromium (CR)

| ITEM NO | SIZE | DESCRIPTION |
|---------|------|-------------|
| SCL-040 | 4" | ฉากซ้าย |
| SCL-060 | 6" | ฉากซ้าย |
| SCL-080 | 8" | ฉากซ้าย |
| SCL-100 | 10" | ฉากซ้าย |
| SCL-120 | 12" | ฉากซ้าย |
| SCL-140 | 14" | ฉากซ้าย |
| SCL-160 | 16" | ฉากซ้าย |

| ITEM NO | SIZE | DESCRIPTION |
|---------|------|-------------|
| SCR-040 | 4" | ฉากขวา |
| SCR-060 | 6" | ฉากขวา |
| SCR-080 | 8" | ฉากขวา |
| SCR-100 | 10" | ฉากขวา |
| SCR-120 | 12" | ฉากขวา |
| SCR-140 | 14" | ฉากขวา |
| SCR-160 | 16" | ฉากขวา |

| ITEM NO | SIZE | DESCRIPTION |
|---------|------|-------------|
| SCC-060 | 6" | ฉากคู่ |
| SCC-080 | 8" | ฉากคู่ |
| SCC-100 | 10" | ฉากคู่ |
| SCC-120 | 12" | ฉากคู่ |
| SCC-140 | 14" | ฉากคู่ |
| SCC-160 | 16" | ฉากคู่ |

แขนรับชั้นไม้ รุ่นสามเขี้ยว

WOOD SHELVES (PA)

Material : Steel

Finish : Chromium (CR)

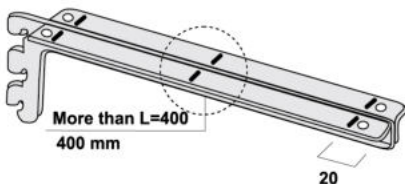
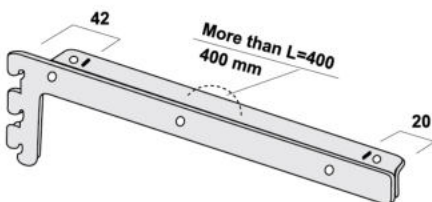
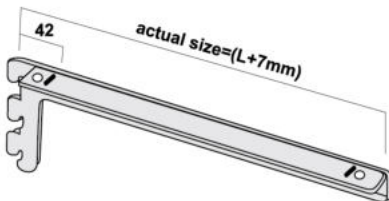

| ITEM NO | SIZE | DESCRIPTION |
|----------|------|-------------|
| SCL3-120 | 12" | ฉากซ้าย |
| SCL3-140 | 14" | ฉากซ้าย |
| SCL3-160 | 16" | ฉากซ้าย |
| SCL3-180 | 18" | ฉากซ้าย |
| SCL3-200 | 20" | ฉากซ้าย |

| ITEM NO | SIZE | DESCRIPTION |
|----------|------|-------------|
| SCR3-120 | 12" | ฉากขวา |
| SCR3-140 | 14" | ฉากขวา |
| SCR3-160 | 16" | ฉากขวา |
| SCR3-180 | 18" | ฉากขวา |
| SCR3-200 | 20" | ฉากขวา |

| ITEM NO | SIZE | DESCRIPTION |
|----------|------|-------------|
| SCC3-120 | 12" | ฉากคู่ |
| SCC3-140 | 14" | ฉากคู่ |
| SCC3-160 | 16" | ฉากคู่ |
| SCC3-180 | 18" | ฉากคู่ |
| SCC3-200 | 20" | ฉากคู่ |

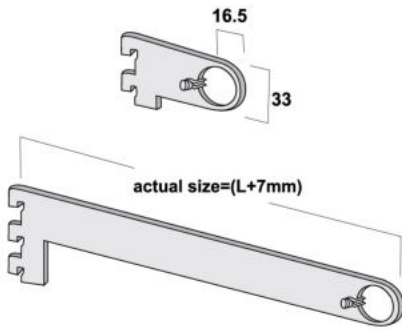

แขนรับชั้นแป้ปกลม แบบเจาะรู ขนาด 1 นิ้ว
SHELVES FOR TUBE (PA)

Material : Steel
Finish : Chromium (CR)

| ITEM NO | SIZE | DESCRIPTION |
|---------|------|-------------|
| SSR-040 | 4" | ขนาดแป้ป 1" |
| SSR-060 | 6" | ขนาดแป้ป 1" |
| SSR-080 | 8" | ขนาดแป้ป 1" |
| SSR-100 | 10" | ขนาดแป้ป 1" |
| SSR-120 | 12" | ขนาดแป้ป 1" |

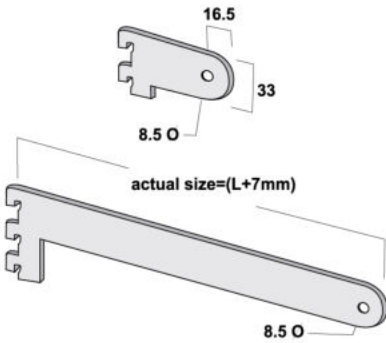

แขนรับชั้นแป้ปกลม แบบไม่เจาะรูทะลุ ขนาด 1 นิ้ว
SHELVES FOR TUBE (PA)

Material : Steel
Finish : Chromium (CR)

| ITEM NO | SIZE | DESCRIPTION |
|---------|------|-------------|
| SOR-040 | 4" | แบบสามซี่ |
| SOR-060 | 6" | แบบสามซี่ |
| SOR-080 | 8" | แบบสามซี่ |
| SOR-100 | 10" | แบบสามซี่ |
| SOR-120 | 12" | แบบสามซี่ |



ตะขอแขวนลวดใช้กับแป้ปเหลี่ยม 1-1/2 นิ้ว
HOOK (PA)

Material : Steel
Finish : White Zinc Plate (WZP)

| ITEM NO | SIZE | DESCRIPTION |
|----------|------|-------------|
| FSS-104 | 4" | 10 |
| FSS-106 | 6" | 10 |
| FSS-108 | 8" | 10 |
| FSS-1010 | 10" | 10 |
| FSS-1012 | 12" | 10 |



ตะขอแขวนสินค้า ใช้กับตระแกรง HOOK (PA)

Material : Steel

Finish : White Zinc Plate (WZP)

แบบขาเดี่ยว

| ITEM NO | SIZE | PACKING |
|----------|------|---------|
| FSA-104W | 4" | |
| FSA-106W | 6" | |
| FSA-108W | 8" | |
| FSA-110W | 10" | |



แบบขาคู่ มีที่แขวนป้ายราคา

| ITEM NO | SIZE | PACKING |
|----------|------|---------|
| FSA-204W | 4" | |
| FSA-206W | 6" | |
| FSA-208W | 8" | |
| FSA-210W | 10" | |



ตะขอแขวนสินค้าพร้อมที่แขวนป้ายบอกราคา ใช้กับแป้นเหลี่ยม 1/2 x 1 นิ้ว HOOK (PA)

Material : Steel

Finish : White Zinc Plate (WZP)

แบบขาเดี่ยว

| ITEM NO | SIZE | PACKING |
|----------|------|---------|
| FSB-104W | 4" | |
| FSB-106W | 6" | |
| FSB-108W | 8" | |
| FSB-110W | 10" | |



แบบขาคู่ มีที่แขวนป้ายราคา

| ITEM NO | SIZE | PACKING |
|----------|------|---------|
| FSB-204W | 4" | |
| FSB-206W | 6" | |
| FSB-208W | 8" | |
| FSB-210W | 10" | |

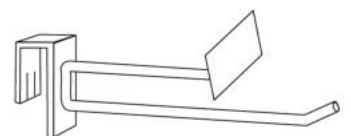



ตะขอแขวนสินค้า ใช้กับผนังเรียบ HOOK (PA)

Material : Steel
Finish : White Zinc Plate (WZP)

แบบขาเดี่ยว

| ITEM NO | SIZE | PACKING |
|----------|------|---------|
| FSC-104W | 4" | |
| FSC-106W | 6" | |
| FSC-108W | 8" | |
| FSC-110W | 10" | |



แบบขาคู่ มีที่แขวนป้ายราคา

| ITEM NO | SIZE | PACKING |
|----------|------|---------|
| FSC-204W | 4" | |
| FSC-206W | 6" | |
| FSC-208W | 8" | |
| FSC-210W | 10" | |

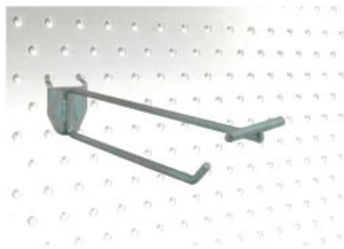
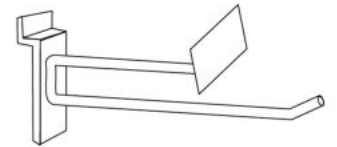

ตะขอแขวนสินค้าแบบใช้กับผนังรูรั้งผึ้ง (PEG BOARD) HOOK (PA)

Material : Steel
Finish : White Zinc Plate (WZP)

แบบขาเดี่ยว

| ITEM NO | SIZE | PACKING |
|----------|------|---------|
| FSD-104W | 4" | |
| FSD-106W | 6" | |
| FSD-108W | 8" | |
| FSD-110W | 10" | |



แบบขาคู่ มีที่แขวนป้ายราคา

| ITEM NO | SIZE | PACKING |
|----------|------|---------|
| FSD-204W | 4" | |
| FSD-206W | 6" | |
| FSD-208W | 8" | |
| FSD-210W | 10" | |



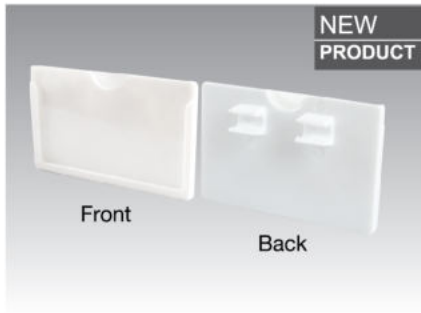

ชุดกรอบพลาสติกใส่ป้ายราคา
PRICE TAG HOOK (PA)

Material : Plastic
Finish : White (W)

| ITEM NO | SIZE | PACKING |
|------------|---------------|---------|
| FSSPL-6640 | 66x40x3.5 mm. | |

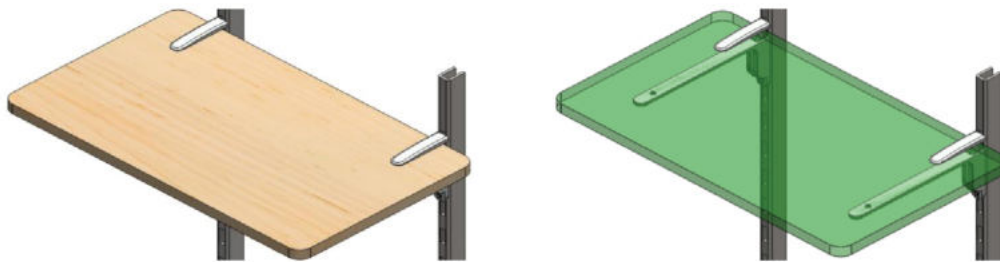
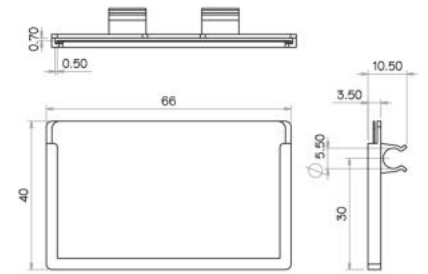

แขนรับชั้นใหม่ SHELF HOLDER (PA)

แขนรับชั้นตัวนี้จะแก้ปัญหาต่างๆได้เกือบหมด คือสามารถใช้งานได้กับทั้งชั้นกระจกและชั้นไม้ ตั้งแต่ความกว้าง 6 นิ้ว ถึง 12 นิ้ว สามารถรับน้ำหนักได้ถึง 15 กิโลกรัม ทำให้ประหยัดเวลาในการทำงาน ยึดกับเสาได้แน่นยิ่งขึ้น แน่นกว่าการใช้วางเฉยๆซึ่งมีโอกาสเลื่อนหล่นได้

Special shelf support can use with both glass or wood panel board. Easy for installation and more convenient to the user. Can support glass or panel board from 6 inch to 12 inches Loading capacity is 15 kgs. / 2 pcs. Saving installation time and more strong support.

Material : Zinc Alloy
Finish : Nickel (NI)
Feature : Use with glass or wood
Wood Thickness : 6-20 mm.
Width : 6/12"

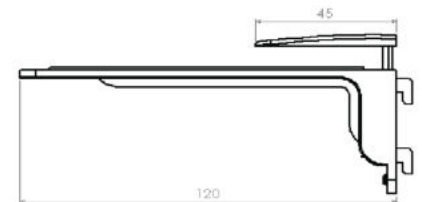

| ITEM NO | THICKNESS | WIDTH | PACKING |
|---------|-----------|-----------|--------------|
| SS-1244 | 6-20 mm. | 15-30 cm. | PAIR (2Pcs.) |

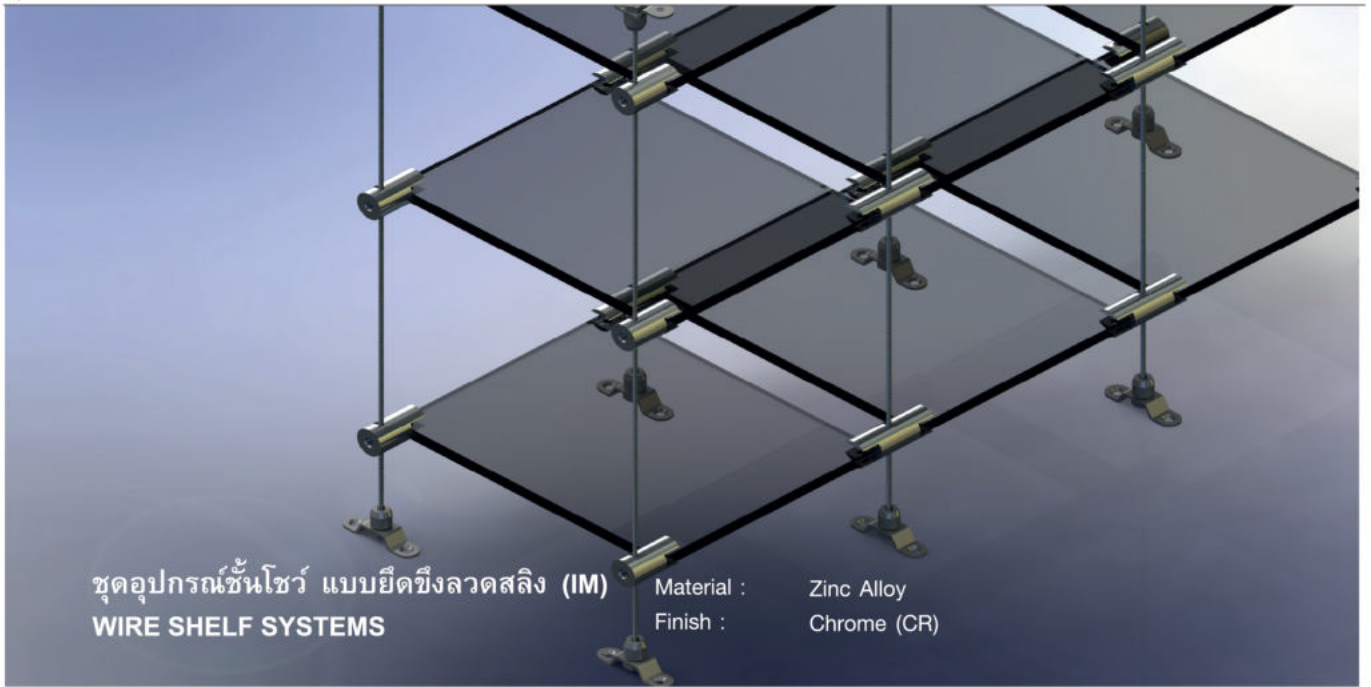

ชุดอุปกรณ์ชั้นโชว์ แบบยึดขึงลวดสลิง (IM)
WIRE SHELF SYSTEMS

Material : Zinc Alloy
Finish : Chrome (CR)



ตัวยึดเพดาน รุ่น A

GLASS SHELF HOLDER (IM)

ขนาด : ขนาดลวด 2.0 - 2.5 มิล
การใช้งาน : ใช้ยึดลวดสลิงทั้งด้านบนและด้านล่าง โดยมีสลกรูล็อคอีกทีหนึ่ง
Loading Cap : 10 - 20 Kgs.

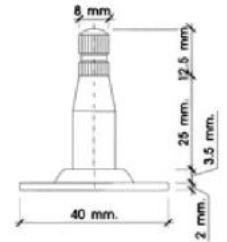

| ITEM NO | PACKING |
|----------|---------|
| GHA-001A | |



ตัวยึดเพดาน รุ่น B

GLASS SHELF HOLDER (IM)

ขนาด : ขนาดลวด 2.0 - 2.5 มิล
การใช้งาน : ใช้ยึดลวดสลิงทั้งด้านบนและด้านล่าง มีฐานยึดเป็นเหล็กบีม แข็งแรง
Loading Cap : 10 - 20 Kgs.

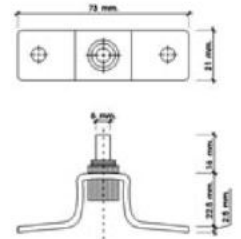

| ITEM NO | PACKING |
|----------|---------|
| GHA-001B | |



ตัวยึดเพดาน รุ่น C

GLASS SHELF HOLDER (IM)

ขนาด : ขนาดลวด 2.0 - 2.5 มิล
การใช้งาน : ใช้ยึดลวดสลิงด้านบน ตรงกันจะมีข้อพับ กรณีผนังสูงใช้ยึดกับกำแพงด้านบนหรือล่างก็ได้

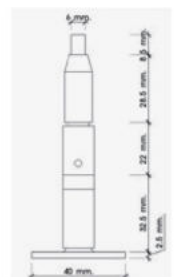

| ITEM NO | PACKING |
|----------|---------|
| GHA-001C | |

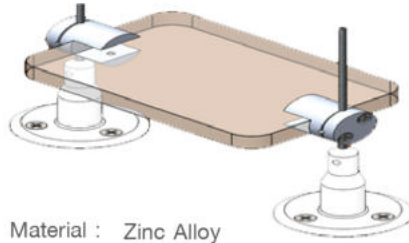

Material : Zinc Alloy
Finish : Chrome (CR)

ตัวยึดชั้นโหว์ รุ่นเจาะระจก WIRE SHELF SYSTEM (IM)

แบบ : ขนาดลวด 2.0 - 2.5 มิล (ระจกหนา 12 มิล)
การใช้งาน : ใช้ยึดระจก โดยการเจาะระจก สอดลวดสลิง แล้วใช้สกรูยึด ในกรณีที่ต้องการรับน้ำหนักสูง

| | |
|---------|---------|
| ITEM NO | GHA-003 |
|---------|---------|

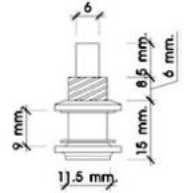

ตัวยึดแผ่นระจกแบบหนีบ บานเดี่ยว รุ่นกลมหมุนได้ GLASS FIXING (IM)

แบบ : ขนาดลวด 2.0 - 2.5 มิล (ระจกหนา 8 มิล)
การใช้งาน : ใช้ยึดแผ่นชั้นโหว์ระจกได้ด้านเดียว และสามารถปรับมุมรับชั้นระจกได้

| ITEM NO | TYPE |
|----------|----------------|
| GHA-004A | แบบปรับหมุนได้ |
| GHA-004B | แบบยึดตาย |

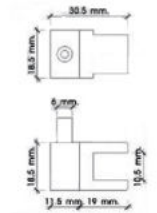

ตัวยึดแผ่นระจกแบบหนีบ บานเดี่ยว รุ่นกลมหมุนได้ GLASS FIXING (IM)

แบบ : ขนาดลวด 2.0 - 2.5 มิล (ระจกหนา 8 มิล)
การใช้งาน : ใช้ยึดแผ่นชั้นโหว์ระจกได้ด้านเดียว และสามารถปรับมุมรับชั้นระจกได้

| ITEM NO | TYPE |
|---------|----------------|
| GHA-005 | แบบปรับหมุนได้ |

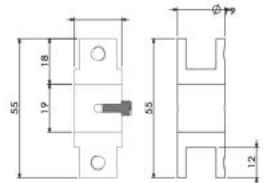

ตัวยึดแผ่นระจกแบบหนีบ บานเดี่ยว รุ่นสี่เหลี่ยม GLASS FIXING (IM)

Size : 2.0-2.5 mm.
Feature : ใช้ยึดแผ่นชั้นโหว์ระจกได้ด้านเดียว และสามารถปรับมุมรับชั้นระจกได้ ยึดได้ 90 องศา

Glass Thickness : 8 mm.

| ITEM NO | PACKING |
|---------|---------|
| GHA-006 | |

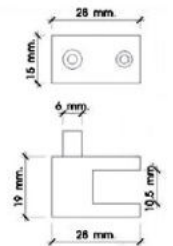

ตัวยึดแผ่นระจกแบบหนีบ บานคู่ รุ่นสี่เหลี่ยม GLASS FIXING (IM)

Size : 2.0-2.5 mm.
Feature : ใช้ยึดแผ่นชั้นโหว์ระจกได้ด้านเดียว และสามารถปรับมุมรับชั้นระจกได้ ยึดได้ 90 องศา

Glass Thickness : 8 mm.

| ITEM NO | PACKING |
|---------|---------|
| GHA-007 | |

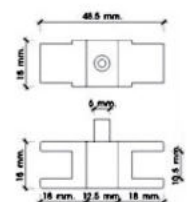



ตัวติดเลขที่บ้าน เลข 0 NUMBER 0 (PA)

Material : Stainless
 Finish : Stainless, Gold (G)
 แบบ : ไม่เจาะรู ใช้กาวยึด
 การใช้งาน : สำหรับติดเลขที่บ้าน

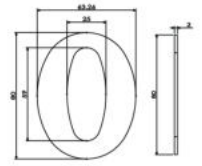
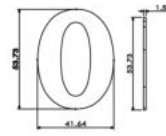

| ITEM NO | SIZE | PACKING |
|---------|-------------|---------|
| AN-050 | 42 x 54 mm. | 10 |
| AN-080 | 63 x 80 mm. | 10 |



ตัวติดเลขที่บ้าน เลข 1 NUMBER 1 (PA)

Material : Stainless
 Finish : Stainless, Gold (G)
 แบบ : ไม่เจาะรู ใช้กาวยึด
 การใช้งาน : สำหรับติดเลขที่บ้าน

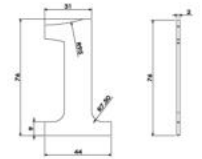
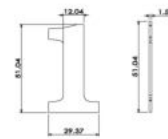

| ITEM NO | SIZE | PACKING |
|---------|---------------|---------|
| AN-150 | 29.5 x 51 mm. | 10 |
| AN-180 | 44 x 76 mm. | 10 |



ตัวติดเลขที่บ้าน เลข 2 NUMBER 2 (PA)

Material : Stainless
 Finish : Stainless, Gold (G)
 แบบ : ไม่เจาะรู ใช้กาวยึด
 การใช้งาน : สำหรับติดเลขที่บ้าน



| ITEM NO | SIZE | PACKING |
|---------|-------------|---------|
| AN-250 | 40 x 52 mm. | 10 |
| AN-280 | 60 x 78 mm. | 10 |



ตัวติดเลขที่บ้าน เลข 3 NUMBER 3 (PA)

Material : Stainless
 Finish : Stainless, Gold (G)
 แบบ : ไม่เจาะรู ใช้กาวยึด
 การใช้งาน : สำหรับติดเลขที่บ้าน

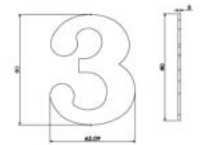
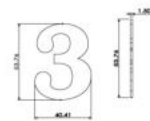

| ITEM NO | SIZE | PACKING |
|---------|---------------|---------|
| AN-350 | 40.5 x 54 mm. | 10 |
| AN-380 | 62 x 80 mm. | 10 |



ตัวติดเลขที่บ้าน เลข 4 NUMBER 4 (PA)

Material : Stainless
 Finish : Stainless, Gold (G)
 แบบ : ไม่เจาะรู ใช้กาวยึด
 การใช้งาน : สำหรับติดเลขที่บ้าน

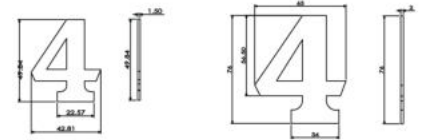

| ITEM NO | SIZE | PACKING |
|---------|-------------|---------|
| AN-450 | 43 x 50 mm. | 10 |
| AN-480 | 65 x 76 mm. | 10 |



ตัวติดเลขที่บ้าน เลข 5 NUMBER 5 (PA)

Material : Stainless
 Finish : Stainless, Gold (G)
 แบบ : ไม่เจาะรู ใช้กาวยึด
 การใช้งาน : สำหรับติดเลขที่บ้าน

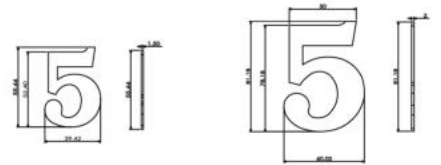

| ITEM NO | SIZE | PACKING |
|---------|---------------|---------|
| AN-550 | 39.5 x 56 mm. | 10 |
| AN-580 | 60 x 82 mm. | 10 |



ตัวติดเลขที่บ้าน เลข 6 NUMBER 6 (PA)

Material : Stainless
 Finish : Stainless, Gold (G)
 แบบ : ไม่เจาะรู ใช้กาวยึด
 การใช้งาน : สำหรับติดเลขที่บ้าน

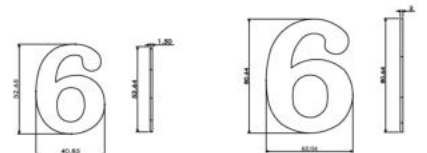

| ITEM NO | SIZE | PACKING |
|---------|-------------|---------|
| AN-650 | 40 x 53 mm. | 10 |
| AN-680 | 62 x 71 mm. | 10 |



ตัวติดเลขที่บ้าน เลข 7 NUMBER 7 (PA)

Material : Stainless
 Finish : Stainless, Gold (G)
 แบบ : ไม่เจาะรู ใช้กาวยึด
 การใช้งาน : สำหรับติดเลขที่บ้าน

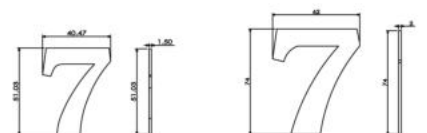

| ITEM NO | SIZE | PACKING |
|---------|-------------|---------|
| AN-750 | 41 x 51 mm. | 10 |
| AN-780 | 62 x 74 mm. | 10 |





ตัวติดเลขที่บ้าน เลข 8 NUMBER 8 (PA)

Material : Stainless
 Finish : Stainless, Gold (G)
 แบบ : ไม่เจาะรู ใช้กาวยึด
 การใช้งาน : สำหรับติดเลขที่บ้าน

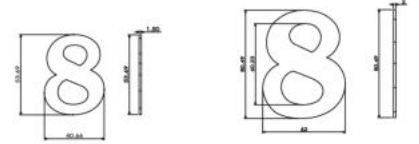

| ITEM NO | SIZE | PACKING |
|---------|---------------|---------|
| AN-850 | 41 x 54 mm. | 10 |
| AN-880 | 62 x 80.5 mm. | 10 |



ตัวติดเลขที่บ้าน เลข 9 NUMBER 9 (PA)

Material : Stainless
 Finish : Stainless, Gold (G)
 แบบ : ไม่เจาะรู ใช้กาวยึด
 การใช้งาน : สำหรับติดเลขที่บ้าน

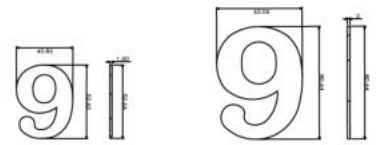

| ITEM NO | SIZE | PACKING |
|---------|-------------|---------|
| AN-950 | 40 x 53 mm. | 10 |
| AN-980 | 62 x 81 mm. | 10 |



ตัวติดเลขที่บ้าน เครื่องหมาย - EN-DASH (-) (PA)

Material : Stainless
 Finish : Stainless, Gold (G)
 แบบ : ไม่เจาะรู ใช้กาวยึด
 การใช้งาน : สำหรับติดเลขที่บ้าน

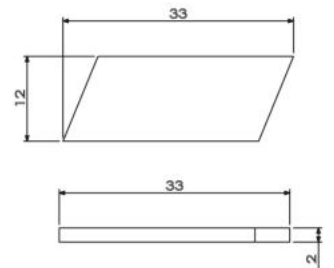

| ITEM NO | SIZE | PACKING |
|---------|-------------|---------|
| AN-S50 | 9 x 30 mm. | 10 |
| AN-S80 | 12 x 32 mm. | 10 |



ตัวติดเลขที่บ้าน เครื่องหมาย / SLASH (/) (PA)

Material : Stainless
 Finish : Stainless, Gold (G)
 แบบ : ไม่เจาะรู ใช้กาวยึด
 การใช้งาน : สำหรับติดเลขที่บ้าน

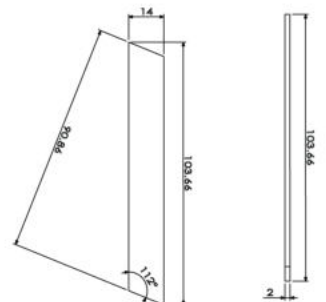

| ITEM NO | SIZE | PACKING |
|---------|---------------|---------|
| AN-K50 | 20.5 x 66 mm. | 10 |
| AN-K80 | 52 x 92 mm. | 10 |



ตัวติดเลขที่บ้าน อักษร ม LETTER (ม) (PA)

Material : Stainless
 Finish : Stainless, Gold (G)
 แบบ : ไม่เจาะรู ใช้กาวยึด
 การใช้งาน : สำหรับติดเลขที่บ้าน

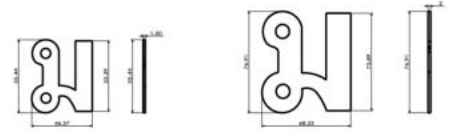

| ITEM NO | SIZE | PACKING |
|---------|-----------------|---------|
| AN-M50 | 55.5 x 46.5 mm. | 10 |
| AN-M80 | 77 x 68 mm. | 10 |



แผ่นติดตัวเลข สแตนเลสมุมเหลี่ยม
 PLATE FOR NUMBER (PA)

Material : Stainless
 Finish : Stainless, Gold (G)
 แบบ : ไม่เจาะรู ใช้กาวยึด
 การใช้งาน : สำหรับติดเลขที่บ้าน

| ITEM NO | SIZE | PACKING |
|---------|--------------|---------|
| LASS-04 | 70 x 180 mm. | 10 |
| LASS-05 | 70 x 280 mm. | 10 |

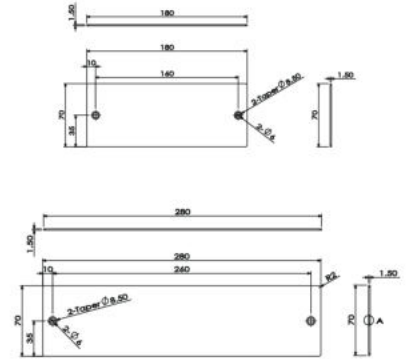

สำหรับเป็นป้ายบอกเลขที่บ้าน, ห้องหรือคอนโดมิเนียม
 มี 2 สี ยอดนิยมคือ สีทองและสีสแตนเลส



สีทอง (Gold)

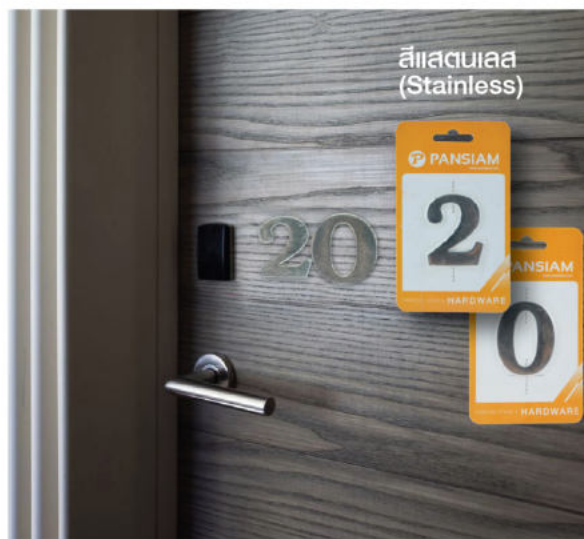

สีสแตนเลส (Stainless)

• ป้ายสัญลักษณ์ THE SIGN

Material : แผ่นพอลิโพลีเอทิลีน + กาว

Size : 10 x 10 cm.



THS 01



THS 02



THS 03



THS 04



THS 05



THS 06



Material : แผ่นพอลิโพลีเอทิลีน + กาว

Size : 8 x 20 cm.



THL 001



THL 002



THL 003



THL 004



THL 005



THL 006



THL 007



THL 008



THL 009

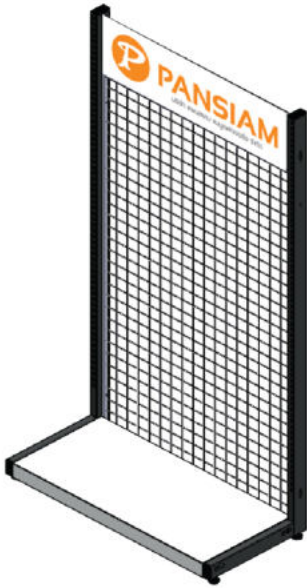

**แผงโซ่วสินค้าแบบตะแกรง
CORNER ABSORBER (PA)**

Material : Steel + Plastic
Color : Grey (GR), White (W)
Size : W93 x H180 x D41 mm.
Feature : For Hanging Display
การใช้งาน : ใช้แขวนสินค้า

| ITEM NO | SIZE | PACKING |
|-----------|------------------|---------|
| SFST-9018 | W93xH180xD41 mm. | 1 |

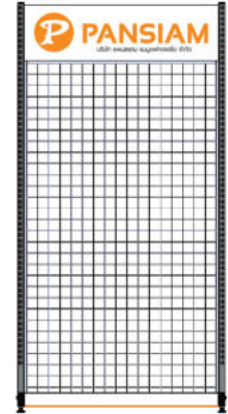

อุปกรณ์ที่ต้องใช้ร่วมกัน

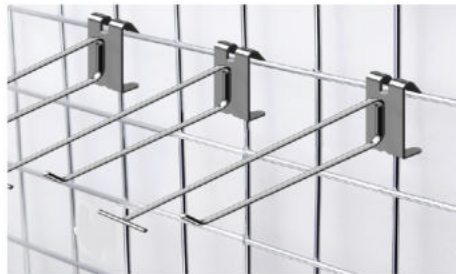

ตะขอแขวนสินค้า ใช้กับตะแกรง HOOK (PA)

Material : Steel
Finish : White Zinc Plate (WZP)



แบบขาเดียว

| ITEM NO | SIZE | PACKING |
|----------|------|---------|
| FSA-104W | 4" | |
| FSA-106W | 6" | |
| FSA-108W | 8" | |
| FSA-110W | 10" | |



แบบขาคู่ มีที่แขวนป้ายราคา

| ITEM NO | SIZE | PACKING |
|----------|------|---------|
| FSA-204W | 4" | |
| FSA-206W | 6" | |
| FSA-208W | 8" | |
| FSA-210W | 10" | |

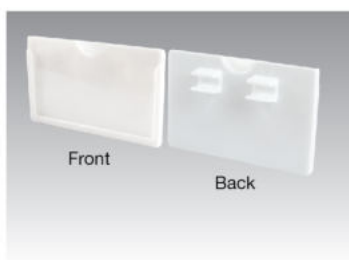

**ชุดกรอบพลาสติกใส่ป้ายราคา
PRICE TAG HOOK (PA)**

Material : Plastic
Color : Transparent (TR)

| ITEM NO | SIZE | PACKING |
|------------|---------------|---------|
| FSSPL-6640 | 66x40x3.5 mm. | |



ตัวล็อคสายรัดกล่อง PLASTIC BAND ACCESSORIES (PA)

Material : Plastic Nylon
 Color : ไส้ (Nature)
 การใช้งาน : สำหรับล็อคกล่องให้แน่น
 Feature : Package Lock

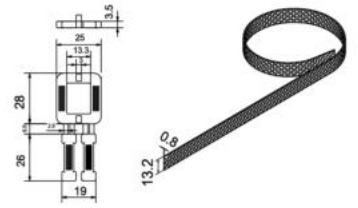

| ITEM NO | PACKING |
|------------|-------------------------------|
| STP-100-05 | สายรัด 5 ม. + ตัวล็อค 10 ตัว |
| STP-100-10 | สายรัด 10 ม. + ตัวล็อค 20 ตัว |



สายรัดล๊อคไนลอน CABLE TIES (IM)

Material : Plastic
 Color : White (W)
 การใช้งาน : ใช้ยึดหรือพันอุปกรณ์ต่างๆ

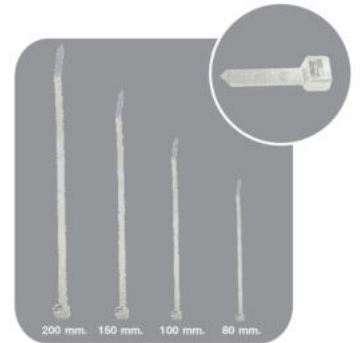

| ITEM NO | SIZE | PACKING |
|---------|---------------|----------|
| CT-80 | 2.5 x 80 mm. | 100 เส้น |
| CT-100 | 3.5 x 100 mm. | 100 เส้น |
| CT-150 | 3.5 x 150 mm. | 100 เส้น |
| CT-200 | 3.5 x 200 mm. | 100 เส้น |

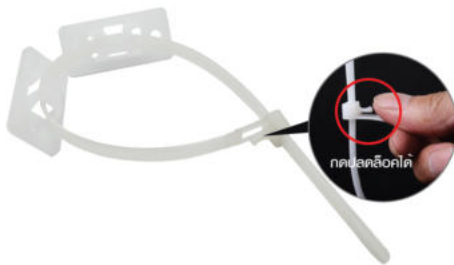

ชุดสายรัดแบบถอดได้ RELEASABLE CABLE TIES (PA)

Material : Plastic
 Color : White (W)
 Load : 30 Kgs.
 การใช้งาน : ใช้ยึดกับเฟอร์นิเจอร์กับผนังเพื่อป้องกันตุ้มล้ม



มีฐานรับเคเบิลสำหรับใช้ยึดติดกับผนังหรือวัตถุต่างๆเพื่อช่วยพุงน้ำหนักในการติดตั้ง เช่นยึดติดกับตู้ไม้ (*ใช้ฐาน2ตัว / เคเบิลโทร1เส้น)



| ITEM NO | DETAIL | PACKING |
|------------------|---|----------|
| SKCKDPL-2348-01W | ฐานรับเคเบิล (สายเคเบิล 1 เส้นใช้ฐาน 2 ตัว) | 200 ตัว |
| SKCKDPL-2348-02W | สายเคเบิลโทร | 100 เส้น |



ตัวล็อคประตูเปิด DOOR LOCK (IM)

Material : Plastic
 Color : White (W)
 การใช้งาน : สำหรับกันประตูให้เปิดเท่าที่ต้องการ
 Feature : Door Bumper

| ITEM NO | DETAIL | PACKING |
|---------|--------|-------------|
| JCD-10 | ใหญ่ | 1 Pc./ Pack |
| JCD-20 | เล็ก | 4 Pc./ Pack |

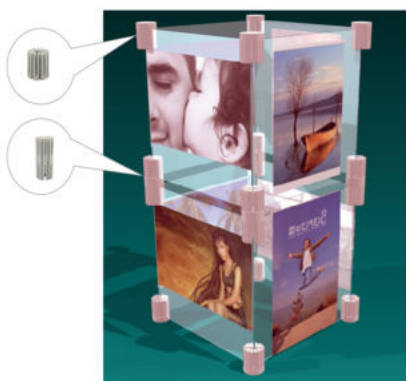

ขาตั้งบอร์ดดิสเพลย์ DISPLAY STAND (PA)

Material : Plastic
 Color : White (W)
 Plate Thickness : 3 mm.
 Feature : Display board accessory
 การใช้งาน : สำหรับบอร์ดขนาดเล็ก หรือแผ่นอะคริลิก

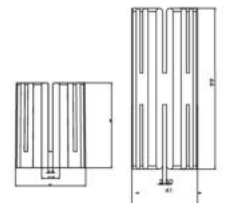

| ITEM NO | SIZE | TYPE | PACKING |
|---------|-------------|-------------|---------|
| DL-100 | 41 x 99 mm. | Double Side | 100 |
| DL-200 | 41 x 50 mm. | Single Side | 150 |

ค้อนหัวยาง - อะคริลิค ด้ามเหล็กหุ้มยาง
ACRYLIC & RUBBER HAMMER (IM)



| ITEM NO | DESCRIPTION | SIZE | PACKING |
|----------|------------------------|--------|---------|
| HAMAR-25 | ค้อนหัวยาง หัวอะคริลิค | 25 mm. | 35 Pcs. |
| HAMAR-30 | ค้อนหัวยาง หัวอะคริลิค | 30 mm. | 25 Pcs. |
| HAMAR-35 | ค้อนหัวยาง หัวอะคริลิค | 35 mm. | 20 Pcs. |

ค้อนอะคริลิค ด้ามเหล็กหุ้มยาง
ACRYLIC HAMMER (IM)



| ITEM NO | DESCRIPTION | SIZE | PACKING |
|---------|-----------------|--------|---------|
| HAMA-25 | ค้อนหัวอะคริลิค | 25 mm. | 35 Pcs. |
| HAMA-30 | ค้อนหัวอะคริลิค | 30 mm. | 25 Pcs. |
| HAMA-35 | ค้อนหัวอะคริลิค | 35 mm. | 20 Pcs. |

ค้อนหัวยาง ด้ามไม้
RUBBER HAMMER (IM)



| ITEM NO | DESCRIPTION | SIZE | PACKING |
|---------|--------------------------|-----------------|---------|
| HAMR-08 | ค้อนหัวยาง เล็ก (8 oz.) | 40x7.5x29 mm. | 12 |
| HAMR-12 | ค้อนหัวยาง กลาง (12 oz.) | 45x9.0x29.5 mm. | 12 |
| HAMR-16 | ค้อนหัวยาง ใหญ่ (16 oz.) | 55x10x30 mm. | 12 |



เสารับชั้น WALL STANDARDS

แขนรับชั้น GLASS SHELVES

อุปกรณ์ติดตั้งชั้นโซว้กระดก WIRE SHELF SYSTEMS

ตัวเลขบ้าน ADDRESS NUMBER

ป้ายสัญลักษณ์ THE SIGN

อุปกรณ์เบ็ดเตล็ด MISCELLANEOUS