



อุปกรณ์รับท่อ  
PIPE HOLDER

F





### ตัวต่อท่อแป๊ปกลม

#### ROUND PIPE CONNECTOR (PA)

เป็นตัวต่อท่อแป๊ปกลมด้วยการต่อแบบ ขวาง แก้วลึงองศาโดยใช้ตัวต่อเป็นตัวเชื่อมและใช้ตัวสกรูเป็นตัวยึดเข้าด้วยกัน ตัวสกรูจะขยายพลาสติกตัวเชื่อมให้ขยายตัวยึดกับท่อเหล็กให้แน่น และตัวเกลียวเหล็กก็ยึดกับท่อที่ขวาง อีกทีหนึ่งทำให้การทำงานสะดวก และง่ายตายมากขึ้น

Round Pipe Connector at 90 degree. By using screw fix the connector to the pipe. The screw will expand the connector to fit with the pipe. For more convenient and easy on transportation.

มีขอบเฟืองด้านเดียวและรูสกรูที่เยื้องลงมา เพื่อใช้เชื่อมต่อได้ถึงสองทางในระดับเดียวกันโดยสลับ บน-ล่าง เพื่อเวลาติดตั้งสองด้าน จะได้ไม่ชนกัน และสามารถยึดได้ในระดับเดียวกัน

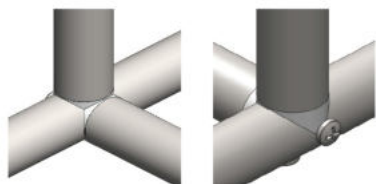

Material : Plastic Nylon  
 Finish : White (W), Black (B)  
 Feature : For round pipe connector in 90 degree fixing  
 การใช้งาน : ใช้เป็นตัวเชื่อมต่อท่อแป๊ปกลมเข้าด้วยกัน

ITEM NO	PIPE DIA	SCREW LENGTH	FINISH	PACKING
IR-58	5/8"(16 mm.)	#7x40 mm.	White(W), Black(B)	100
IR-34	3/4"(20 mm.)	#8x50 mm.	White(W), Black(B)	100
IR-100	1"(25.5 mm.)	#8x65 mm.	White(W), Black(B)	100

F

### ตัวต่อท่อแป๊ปสี่เหลี่ยม

#### SQUARE PIPE CONNECTOR (PA)



1. จะมีขอบอยู่ ด้านเดียวเพื่อยึดเกาะท่อสี่เหลี่ยมแต่สามารถยึดได้ 2 หรือ 3 ทาง เพื่อไม่ให้ชนกัน เวลาติดตั้ง



2. รูสกรูจะไม่อยู่ตรงกลาง เพื่อเวลาติดตั้ง2ด้าน สกรูจะได้ไม่ชนกัน จึงทำให้สลับกัน ยึดสกรูก็สลับ บน-ล่างได้

Material : Plastic Nylon  
 Finish : White (W), Black(B)  
 Feature : For square pipe connector in 90 degree fixing  
 การใช้งาน : ใช้เป็นตัวเชื่อมต่อท่อแป๊ปสี่เหลี่ยมเข้าด้วยกัน

ITEM NO	PIPE DIA	SCREW LENGTH	FINISH	PACKING
PCQ-58	5/8"(16 mm.)	#7x40 mm.	White(W), Black(B)	100
PCQ-34	3/4"(20 mm.)	#8x50 mm.	White(W), Black(B)	100
PCQ-100	1"(25.5 mm.)	#8x65 mm.	White(W), Black(B)	100





**ตัวรับท่อรูปไข่ ซิงค์อัลลอย ขนาด 15x30 มิล**  
**OVAL PIPE HOLDER ZINC ALLOY 15x30 MM. (PA)(IM)**

Material : Zinc Alloy  
 Finish : Nickel (NI)  
 Size : 15x30 mm.  
 Feature : Oval Pipe Holder  
 การใช้งาน : สำหรับยึดกับผนังทั้ง 2 ข้าง เพื่อรับท่อรูปไข่

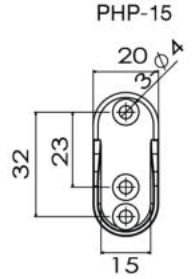

ITEM NO	PACKING	
PHP-15NI	250 x 3	PA
PHPC-15NI	250 x 3	IM



**ตัวรับท่อกกลม ซิงค์อัลลอย ขนาด 1 นิ้ว**  
**ROUND PIPE HOLDER ZINC ALLOY 1 INCH (PA)**

Material : Zinc Alloy  
 Finish : Nickel (NI)  
 Size : 1" (26 mm.)  
 Feature : Round Pipe Holder  
 การใช้งาน : สำหรับยึดกับผนังทั้ง 2 ข้างเพื่อรับท่อกกลม 1 นิ้ว

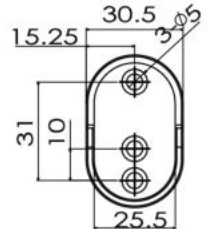

ITEM NO	PACKING	
PHP-20NI	100 x 3	



**ตัวรับท่อรูปไข่ สแตนเลส ขนาด 15x30 มิล**  
**OVAL PIPE HOLDER STAINLESS 15x30 MM. (PA)**

Material : Stainless  
 Size : 15x30 mm.  
 Feature : Oval Pipe Holder  
 การใช้งาน : สำหรับยึดกับผนังทั้ง 2 ข้างเพื่อรับท่อรูปไข่

ITEM NO	PACKING	
PHPL-58SL	250 x 3	



**ตัวรับท่อกกลม สแตนเลส ขนาด 1 นิ้ว**  
**ROUND PIPE HOLDER STAINLESS 1 INCH (PA)**

Material : Stainless  
 Size : 1" (26 mm.)  
 Feature : Round Pipe Holder  
 การใช้งาน : สำหรับยึดกับผนังทั้ง 2 ข้างเพื่อรับท่อกกลม 1 นิ้ว

ITEM NO	PACKING	
PHPL-100SL	250 x 2	



**ตัวรับท่อพลาสติกรูปไข่ รุ่นฐานรูปไข่ ขนาด 15x30 มิล**  
**PLASTIC OVAL PIPE HOLDER 15x30 MM. (PA)**

Material : Plastic PP  
 Color : White (W)  
 Size : 15x30 mm.  
 Feature : Attach the accessories to the wall by screw.  
 In order to use as a round pipe holder  
 การใช้งาน : สำหรับสวมกับท่อแล้วยึดด้วยสกรูติดผนัง

ITEM NO	PACKING
PHPS-1530	



**ตัวรับท่อพลาสติกทรงกลม พร้อมฐาน ขนาด 1 นิ้ว**  
**ROUND PIPE HOLDER PLASTIC 1 INCH (PA)**

Material : Plastic PP  
 Color : White (W)  
 Size : 1"  
 Feature : Attach the accessories to the wall by screw.  
 In order to use as a round pipe holder  
 การใช้งาน : สำหรับสวมกับท่อแล้วยึดด้วยสกรูติดผนัง

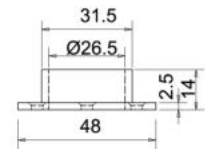

ITEM NO	PACKING
PHP-10	100x5



**ตัวรับท่อพลาสติก รูปแบบจากยุโรป**  
**PLASTIC PIPE HOLDER (PA)**

Material : Plastic  
 Color : White (W) , Grey (GR)  
 Feature : Round Pipe Holder  
 การใช้งาน : สำหรับรับท่อกลมขนาดต่างๆ



ITEM NO	SIZE (W)	PACKING
PM-40	1/2"	500x6
PM-50	5/8"	250x8
PM-60	3/4"	250x8
PM-10	1"	250x6
PM-114	1-1/4"	100x5
PM-112	1-1/2"	100x15

\*เป็นงานสั่งทำ  
 Made to order

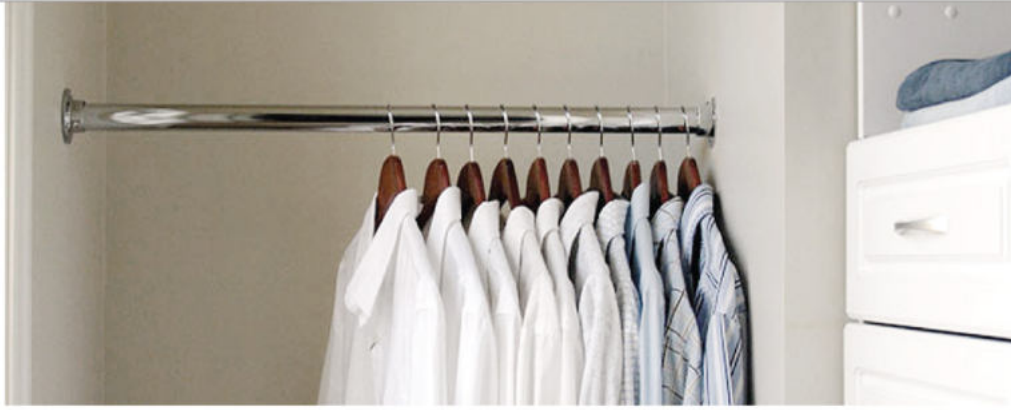

**ตัวรับท่อเหล็ก แบบถอดได้ ขนาด 1 นิ้ว**  
**STEEL PIPE HOLDER (PA)**

Material : Steel  
 Finish : Nickel (NI)  
 Feature : Round 1" Pipe Holder  
 การใช้งาน : สำหรับสวมกับท่อ 1"

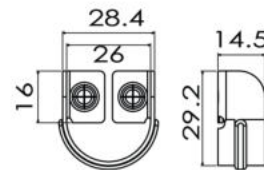

ITEM NO	PACKING
PHU-80	250x6

F



**ตัวรับท่อเหล็ก พร้อมฐาน ขนาด 1 นิ้ว**  
**STEEL PIPE HOLDER (PA)**

Material : Steel  
 Finish : Nickel (NI)  
 Feature : Attach the accessories to the wall by screw.  
 In order to use as a round pipe holder.  
 การใช้งาน : สำหรับสวมกับท่อ 1" แล้วยึดกับผนัง

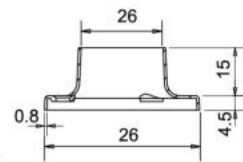

ITEM NO	PACKING
PHS-10	100x3



**ตัวรับท่ออลูมิเนียม เนิยม ทรงกลม**  
**ALUMINIUM PIPE HOLDER (PA)**

Material : Aluminium  
 Finish : Nickel (NI)  
 Feature : Attach the accessories to the wall by screw.  
 In order to use as a round pipe holder  
 การใช้งาน : สำหรับสวมกับท่อแล้วยึดกับผนัง

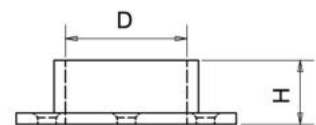

ITEM NO	SIZE (D)	HEIGHT (H)	PACKING
PHA-20NI	3/4"		100x5
PHA-10NI	1"		100x5



**ตัวแขวนท่อซิงค์อัลลอย ฐานกลม แบบตัน**  
**PIPE HANGER (PA)**

Material : Zinc Alloy  
 Finish : Chromium (CR)  
 Feature : Suitable to both ceiling or a wall for holding pipe in various size.  
 การใช้งาน : สำหรับสวมท่อแขวนกับผนังด้านข้างหรือด้านบน

ITEM NO	SIZE	HEIGHT	PACKING
ZCCT-12	1/2"	65.5 mm.	25x4
ZCCT-58	5/8"	66.5 mm.	
ZCCT-34	3/4"	69 mm.	30x5
ZCCT-10	1"	72 mm.	

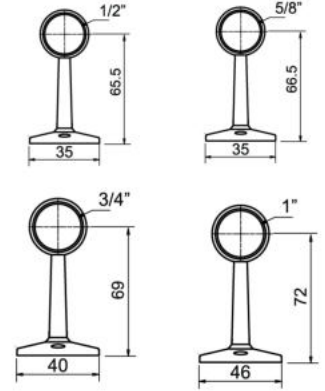

F



**ตัวแขวนท่อซิงค์อัลลอย ฐานกลม แบบทะลุ**  
**PIPE HANGER (PA)**

Material : Zinc Alloy  
 Finish : Chromium (CR)  
 Feature : Suitable to both ceiling or a wall for holding pipe in various size.  
 การใช้งาน : สำหรับสวมท่อแขวนกับผนังด้านข้างหรือด้านบน

ITEM NO	SIZE	HEIGHT	PACKING
ZCCH-12	1/2"	65.5 mm.	25x4
ZCCH-58	5/8"	66.5 mm.	
ZCCH-34	3/4"	69 mm.	
ZCCH-10	1"	72 mm.	25x4

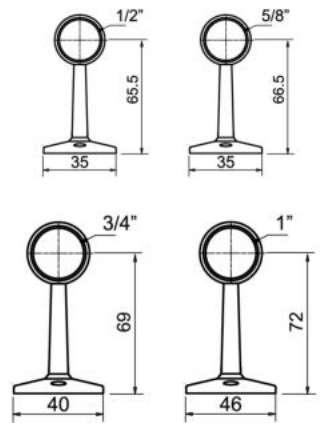

แบบทะลุ ZPH-10

แบบตัน ZPT-10

**ตัวแขวนท่อซิงค์อัลลอย ฐานสี่เหลี่ยม รุ่นใหม่ ขนาด 1 นิ้ว**  
**ZINC ALLOY PIPE HANGER (PA)**

Material : Zinc Alloy  
 Finish : Chromium (CR)  
 Feature : Suitable to both ceiling or a wall for holding pipe in various size.  
 การใช้งาน : สำหรับสวมท่อแขวนกับผนังด้านข้างหรือด้านบน

ITEM NO	TYPE	PACKING
ZPH-10	Hollow Type	25x6
ZPT-10	Blocked Type	25x6

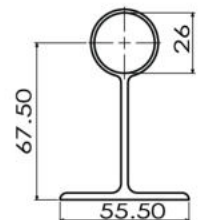





รูตัน  
PPT-34  
PPT-10

รูทะลุ  
PPH-34  
PPH-10

**ตัวแขวนท่อพลาสติก**  
**PLASTIC PIPE HANGER (PA)**

Material : Plastic PP  
Color : White (W)  
Feature : Suitable to both ceiling or a wall  
for holding pipe in various size.

การใช้งาน : สำหรับสวมท่อแขวนกับผนังด้านข้างหรือด้านบน

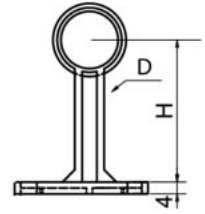

ITEM NO	SIZE (D)	HEIGHT (H)	TYPE	PACKING
PPH-34	3/4"	48 mm.	Hollow Type	50x6
PPT-34	3/4"	48 mm.	Blocked Type	50x6
PPH-10	1"	52 mm.	Hollow Type	50x15
PPT-10	1"	52 mm.	Blocked Type	50x15



ZMP-34  
ZMP-10

ZMP-150

**ตัวแขวนท่อ รุ่นปรับความสูงได้ แบบกลวง**  
**ADJUSTABLE PIPE HANGER (PA)**

Material : Zinc Alloy  
Finish : Chromium (CR)  
Feature : Suitable to both ceiling or a wall  
for holding pipe in various size.

การใช้งาน : สำหรับสวมท่อแขวนกับผนังด้านข้างหรือด้านบน

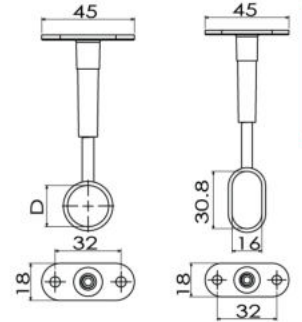

ITEM NO	SIZE	PACKING
ZMP-34	3/4"	50x5
ZMP-10	1"	50x4
ZMP-150	15x30 mm. (รูปไข่)	50x5



ZMT-150

ZMT-34  
ZMT-10

**ตัวแขวนท่อ รุ่นปรับความสูงได้ แบบตัน**  
**ADJUSTABLE PIPE HANGER (PA)**

Material : Zinc Alloy  
Finish : Chromium (CR)  
Feature : Suitable to both ceiling or a wall  
for holding pipe in various size.

การใช้งาน : สำหรับสวมท่อแขวนกับผนังด้านข้างหรือด้านบน

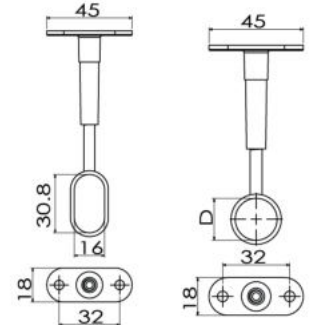

ITEM NO	SIZE	PACKING
ZMT-34	3/4"	1x100
ZMT-10	1"	
ZMT-150	15x30 mm. (รูปไข่)	50x2

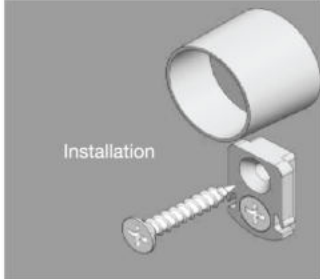

**ตัวรับท่อถอดได้ MOVEABLE PIPE HOLDER (PA)**

เป็นตัวรับท่อที่สามารถถอดปรับออกจากฐานได้เลยโดยที่ตัวรับท่อประกอบด้วย 2 ส่วน ส่วนที่ยึดติดกับผนังและส่วนที่สวมกับท่อแล้ว เอาไปสวมกับส่วนแรกอีกทีหนึ่ง ทำให้สะดวกในการติดตั้ง, การขนย้ายและการปรับเปลี่ยนท่อที่ใช้ มี 3 ขนาด คือ 3/4", 1" และขนาดรูปไข่ 15x30 มิล Moveable pipe holder which consisting of 2 parts. One base screw in to the wall, second part fixing with pipe and stick to the first part by insert to the sliding position. Easy for installation and transportation. 3 sizes available, 3/4 inch, 1 inches and 15x30 mm.

Material : Plastic ABS  
 Finish : White (W), Chrome (CR)  
 Feature : Pipe Holder can remove

**วิธีการติดตั้ง**

1. ยึดฐานให้แน่นด้วยสกรู
2. เลื่อนตัวรับท่อสวมเข้ากับฐานที่ยึดแน่นแล้ว

**Installation**

1. Screw in the base part of the wall or wardrobe.
2. Insert pipe holder to the base part.

ITEM NO	DIAMETER	PACKING
PHM-34	3/4" (19 mm.)(Round)	100
PHM-10	1" (26 mm.)(Round)	100
PHM-1530	15x30 mm. (Oval)	100

F



**NEW PRODUCT**

**ชุดอุปกรณ์รับท่อ พร้อมท่อรุ่นเหลี่ยม PIPE HOLDER (PA)**

Material : Zinc Alloy  
 Finish : Nickel (NI), Custom - Grey, Gold, Champagne  
 Feature : Attach the accessories to the wall by screw.

In order to use as a round pipe holder  
 การใช้งาน : ใช้ยึดราวรูปไข่, สำหรับแขวนชุดในตู้เสื้อผ้า

Customize color : Grey Dark Brown Gold Champagne

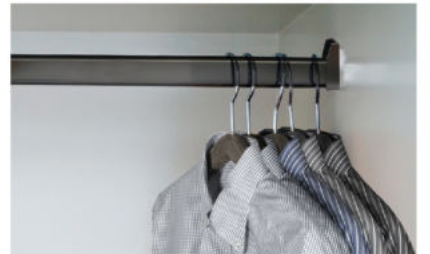
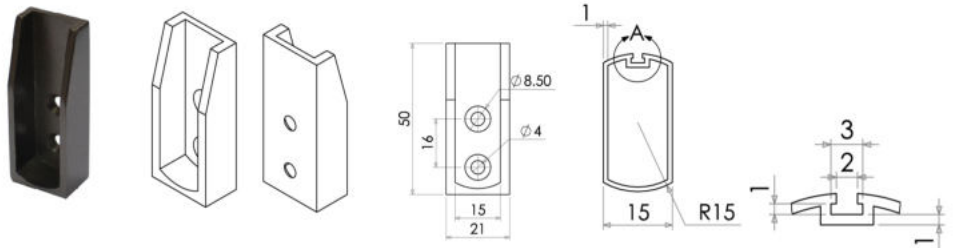

ITEM NO	DESCRIPTION	PACKING
PHZN-1765PDBR	ตัวรับท่อซิงค์รุ่นเหลี่ยม สีดำคกราวาน	
PHAL-1838-3ANDDB	ราวอลูมิเนียมรุ่นเหลี่ยม 38x18x3000 mm.	
PHPL-1054BL	คิวพลาสติกปิดท่ออลูมิเนียม ยาว 4000 mm.	
PHPL-1054-3BL	คิวพลาสติกปิดท่ออลูมิเนียม ยาว 3000 mm.	

**ชุดอุปกรณ์รางไฟแอลอีดี LED ALUMINIUM RAIL (PA)**

Item No. PHAL-1815  
 Material : Aluminium, Plastic  
 Size : 16.80 x 6.40 mm.  
 Length : 3 M.  
 การใช้งาน : ใช้เป็นรางสำหรับติดตั้งไฟ LED ในชุดเฟอร์นิเจอร์หรือในตู้เสื้อผ้า







**ตัวรับราวพร้อมตะขอแขวน  
HOOK AND RAIL (PA)**

Material : Zinc Alloy  
 Finish : Grey (GR), Chrome (CR)  
 Feature : Fix with stainless pipe 5/8".  
 Use for hanging things.  
 การใช้งาน : สำหรับยึดท่อสแตนเลสขนาด 5/8"  
 สำหรับแขวนสิ่งของต่างๆ

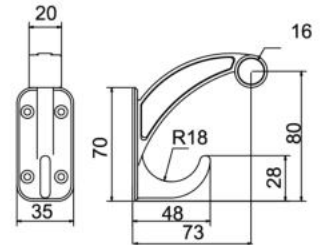

Customize Color :  White  Chrome  Grey  
 (Powder Coating)

ITEM NO	TYPE	PACKING
ZPT-58-01	ขวา (Right)	
ZPT-58-02	ซ้าย (Left)	



**ตัวรับราวในชุดครัว KITCHEN HOLDER (PA)**

Material : Zinc Alloy+Stainless  
 Finish : Chromium (CR)  
 การใช้งาน : ใช้ยึดราวสแตนเลสขนาด 5/8"  
 สำหรับแขวนสิ่งของต่างๆในห้องครัว

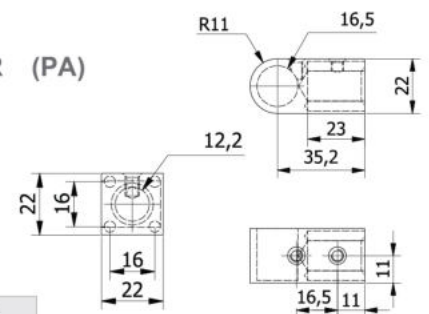

ITEM NO	TYPE	PACKING
ZPH-16K	ทะลุ Hollow Type	1 ตัว/ชุด
ZPH-16T	ตัน Blocked Type	2 ตัว/ชุด

ITEM NO	DESCRIPTION	PACKING
ZPH-60	ตัวตัน 2 ตัว+ราวสแตนเลส 60 cm.	
ZPH-100	ตัวตัน 2 ตัว+ตัวทะลุ 1 ตัว+ราวสแตนเลส 100 cm.	
ZPH-120	ตัวตัน 2 ตัว+ตัวทะลุ 1 ตัว+ราวสแตนเลส 120 cm.	



**ตะขอแขวนเสื้อ**  
**CLOTHES HOOK (IM)**

Material : Zinc Alloy  
Finish : Nickel (NI)  
Feature : Fix to the closet doors or restroom door.  
การใช้งาน : สำหรับติดที่บ้านตู้เสื้อผ้า หรือ ประตูห้องน้ำ

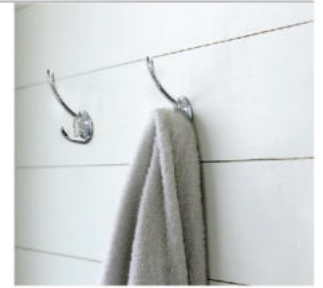

ITEM NO	TYPE	PACKING
CH-001	1 ขา	1
CH-002	2 ขา (เล็ก)	1
CH-003	2 ขา (ใหญ่)	1



**ตะขอแขวนเสื้อ สแตนเลส**  
**STAINLESS HOOK WITH SCREW (IM)**

Material : Stainless Steel  
Feature : Stainless hook with screw.  
การใช้งาน : ตะขอแขวนเสื้อ ยึดด้วยสกรู

ITEM NO	TYPE	PACKING
CHL-001	1 ขา	1
CHL-002	2 ขา	1

F



**ตะขอยึดผนังอเนกประสงค์**  
**C HOOK (PA)**

Material : Steel  
Finish : White Zinc Plate (WZP), Nickel (NI)  
การใช้งาน : ใช้ติดตั้งบนผนังสำหรับคล้องโซ่ ใช้สำหรับกันเบ่งเซต เช่น งานปิดซ่อมปรับปรุงพื้นที่

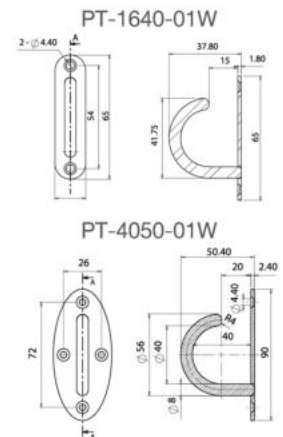

ITEM NO	TYPE	SIZE	PACKING
PT-1640-01W	แป้นสีเหลี่ยม	16x40 mm.	2 ตัว/ชุด
PT-4050-01W	แป้นวงรี	40x50 mm.	2 ตัว/ชุด

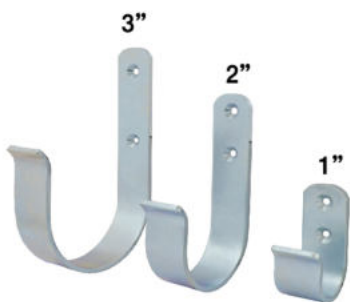

**ตะขออเนกประสงค์ ตัวเจ**  
**J HOOK (PA)**

Material : Steel  
Finish : White Zinc Plate (WZP)  
การใช้งาน : ใช้ติดตั้งบนผนัง ใช้รับอุปกรณ์ที่มีน้ำหนัก

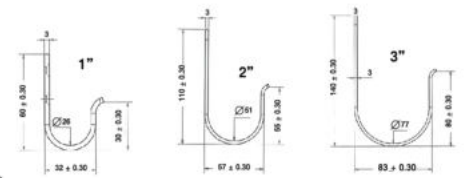

ITEM NO	SIZE	LOAD (KGS.)	PACKING
SPH-13060W	1"	15 Kgs.	2 Pcs./Pack
SPH-24590W	2"	30 Kgs.	2 Pcs./Pack
SPH-380160W	3"	60 Kgs.	2 Pcs./Pack



**ตะขออเนกประสงค์ พับได้ J HOOK (PA)**

Material : Steel  
Finish : Black Zinc Plate (BZP), Nickel (NI)  
การใช้งาน : ใช้ติดตั้งบนผนัง ใช้รับอุปกรณ์ที่มีน้ำหนัก

ITEM NO	SIZE	PACKING
PT-5035	50x35x5 mm.	

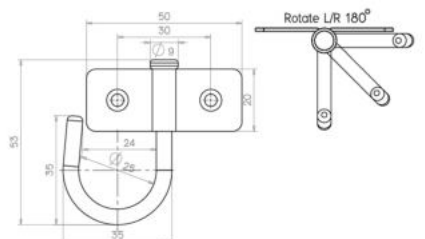



**ท่อสแตนเลสกลม**  
**STAINLESS STEEL PIPE (PA)**

Material : Stainless Steel  
 Feature : Install for clothes hanger  
 การใช้งาน : ใช้ในการติดตั้งที่แขวนเสื้อผ้า



ITEM NO	SIZE	THICKNESS	LENGTH	PACKING
SUSO58-600	5/8"	0.8 mm.	6 m.	1
SUSO34-600	3/4"	1.0 mm.	6 m.	1
SUSO12-600	1/2"	1.0 mm.	6 m.	1
SUSO-600	1"	0.8 mm.	6 m.	1
SUSO-112	1-1/2"	1.2 mm.	6 m.	1



**ท่อสแตนเลสรูปไข่**  
**STAINLESS OVAL PIPE (PA)**

Material : Stainless Steel  
 Feature : Install for clothes hanger  
 การใช้งาน : ใช้ในการติดตั้งที่แขวนเสื้อผ้า

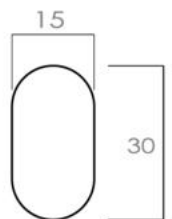

ITEM NO	SIZE	THICKNESS	LENGTH	PACKING
SUSU-600	15x30 mm.	0.8 mm.	6 M.	1





**ท่ออลูมิเนียมกลม ขนาด 1 นิ้ว, 5/8" รุ่นหนา**  
**ALUMINIUM PIPE 1 INCH (PA)**

Material : Aluminium  
Feature : Install for clothes hanger  
การใช้งาน : ใช้ในการติดตั้งที่แขวนเสื้อผ้า



ITEM NO	SIZE (INCH)	THICKNESS	LENGTH
ALO10-600	1"	1.0 mm.	6 m.
ALO58-600	5/8"	1.5 mm.	6 m.

F



**ท่ออลูมิเนียมผิวเรียบ รูปไข่ ขนาด 15x30 มิล**  
**ALUMINIUM OVAL PIPE (PA)**

Material : Aluminium  
Feature : Install for clothes hanger  
การใช้งาน : ใช้ในการติดตั้งที่แขวนเสื้อผ้า



ITEM NO	THICKNESS	LENGTH	PACKING
ALU-600-A		6 m.	1

**ท่ออลูมิเนียมลูกฟูก รูปไข่**  
**ขนาด 15x30 มิล หนา 0.8 mm. / 1 mm. / 1.2 mm.**  
**ALUMINIUM OVAL PIPE (PA)**

Material : Aluminium  
Finish : Anodize  
Feature : Install for clothes hanger  
การใช้งาน : ใช้ในการติดตั้งที่แขวนเสื้อผ้า

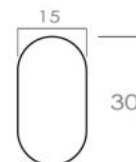

ITEM NO	SIZE	THICKNESS	LENGTH	PACKING
ALU-15308AND	15x30 mm.	0.8 mm.	6 m.	1
ALU-600	15x30 mm.	1.0 mm.	6 m.	1
ALU-1530AND	15x30 mm.	1.2 mm.	6 m.	1



\* ( 1 ชุด ประกอบด้วย ราง1เส้น+ขอแขวน 6 ตัว )

### ชุดขอแขวน ตัวเจ J HOOK KIT (IM)

Material : Plastic+Steel+Aluminium  
 Finish : White (W), Anodize (AND)  
 การใช้งาน : ยึดติดผนัง สำหรับแขวนของใช้ต่างๆ

ITEM NO	PRODUCT DESCRIPTION	SIZE (MM.)	PACKING
HSH100	J Hook Kit	530x35x50	1 ชุด



\* ( 1 ชุด ประกอบด้วย ราง1เส้น+ขอแขวน 6 ตัว )

### ชุดขอแขวนพวงกุญแจ KEY RING HOOK KIT (IM)

Material : Plastic+Steel+Aluminium  
 Finish : White (W), Anodize (AND)  
 การใช้งาน : ยึดติดผนัง สำหรับแขวนกุญแจและของใช้ต่างๆ

ITEM NO	PRODUCT DESCRIPTION	SIZE (MM.)	PACKING
HSH101	J Hook Kit	530x35x80	1 ชุด

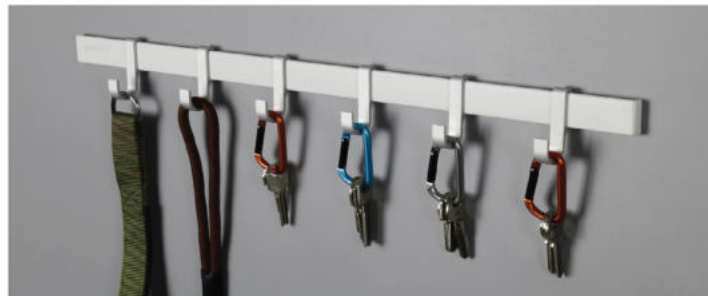

\* ( 1 ชุด ประกอบด้วย ราง1เส้น+ขอแขวน 6 ตัว )

### ชุดขอแขวนเสื้อผ้า CLOTHES HOOK KIT (IM)

Material : Plastic+Steel+Aluminium  
 Finish : White (W), Anodize (AND)  
 การใช้งาน : ยึดติดผนัง สำหรับแขวนเสื้อผ้า

ITEM NO	PRODUCT DESCRIPTION	SIZE (MM.)	PACKING
HSH102	Clothes Hook Kit	530x35x80	1 ชุด



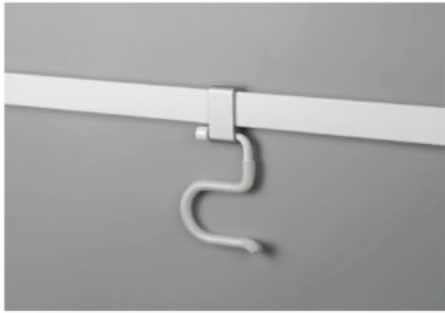

\* ( 1ชุด ประกอบด้วย ราง1เส้น+ขอแขวน 4 ตัว )

### ชุดขอแขวน ตัวเอส S HOOK KIT (IM)

Material : Plastic+Steel+Aluminium

Finish : White (W), Anodize (AND)

การใช้งาน : ยึดติดผนัง สำหรับแขวนของใช้ต่างๆ เช่น อุปกรณ์ทำความสะอาด

ITEM NO	PRODUCT DESCRIPTION	SIZE (MM.)	PACKING
HSH103	S Hook Kit	530x35x80	1 ชุด



F



\* ( 1ชุด ประกอบด้วย ราง1เส้น +  
ขอแขวนตัว S 3 ตัว + ขอแขวนตัว J 3 ตัว )

### ชุดขอแขวน ตัวเอสและตัวเจ S HOOK & J HOOK KIT (IM)

Material : Plastic+Steel+Aluminium

Finish : White (W), Anodize (AND)

การใช้งาน : ยึดติดผนัง สำหรับแขวนของใช้ต่างๆ

ITEM NO	PRODUCT DESCRIPTION	SIZE (MM.)	PACKING
HSH104	S&J Hook Kit	830x35x80	1 ชุด







**ชุดแขวนกางเกงขายาว 7 ช่อง แนวนอน**  
**PULL-OUT TROUSERS RACK**

**SIZE: 600 CABINET, 7 BRANCHES IN TOTAL (IM)**

Material : Steel + Aluminium  
 Finish : Grey (GR)  
 Load Capacity : 30 Kgs.  
 Installation : Rack and runners for wardrobe  
 การติดตั้ง : ติดตั้งบนรางแบบซ่อน  
 Feature : For trouser hanging  
 การใช้งาน : สำหรับแขวนกางเกงขายาว

ITEM NO	DIMENSION	BRANCHES	CABINET WIDTH	PACKING
31308-50	W570*D500*H85 mm.	7	For 600 cabinet	1

\* ตัวราวสามารถปรับยืดขยายได้ในตัว w 600-700 mm.



**ชุดแขวนกางเกงขายาว 8 ช่อง แนวนอน**  
**PULL-OUT TROUSERS RACK**

**SIZE: 600-700 CABINET, 8 BRANCHES IN TOTAL (IM)**

Material : Steel + Aluminium  
 Finish : Grey (GR)  
 Load Capacity : 30 Kgs.  
 Installation : Rack and runners for wardrobe  
 การติดตั้ง : ติดตั้งบนรางแบบซ่อน  
 Feature : For trouser hanging  
 การใช้งาน : สำหรับแขวนกางเกงขายาว

ITEM NO	DIMENSION	BRANCHES	CABINET WIDTH	PACKING
31309-50	W570*D500*H85 mm.	8	For 600 cabinet	1

\* ตัวราวสามารถปรับยืดขยายได้ในตัว w 600-700 mm.



**ชุดตะกร้าเสื้อผ้า**  
**CLOTHES BASKET (IM)**

Material : Steel + Aluminium  
 Finish : Grey (GR)  
 Load Capacity : 30 Kgs.  
 Installation : Basket and runners for wardrobe  
 การติดตั้ง : ติดตั้งบนรางแบบซ่อน  
 Feature : Basket for Clothes  
 การใช้งาน : สำหรับใส่เสื้อผ้า

ITEM NO	DIMENSION	CABINET WIDTH	PACKING
31311-70	W550*D500*H150 mm.	For 600-650 cabinet	1



**ชุดตะกร้าหน้าแคบ 2 ชั้น** **CLOTHES BASKET (IM)**

Material : Steel  
 Finish : Grey (GR)  
 Load Capacity : 20 Kgs.  
 Installation : Basket and runners for wardrobe  
 การติดตั้ง : ติดตั้งบนรางแบบซ่อน  
 Feature : Basket for Clothes  
 การใช้งาน : สำหรับใส่เสื้อผ้า

ITEM NO	DIMENSION	CABINET WIDTH	PACKING
31314	Size: D500*W320*H500	For 350 cabinet	1

F



**ชุดราวแขวนกางเกง**  
**PULL-OUT TROUSERS RACK (IM)**

Material : Steel + Aluminium  
 Finish : Grey (GR)  
 Load Capacity : 15 Kgs.  
 Installation : Rack and runners for wardrobe  
 การติดตั้ง : ติดตั้งบนรางแบบซ่อน  
 Feature : For trouser hanging.  
 การใช้งาน : สำหรับแขวนกางเกงชายาว

ITEM NO	DIMENSION	CABINET WIDTH	PACKING
31305	500*360*130 mm.	For 500 cabinet	1



**ชุดแขวนเสื้อผ้า รุ่นยัดเปดานตุ้**  
**PULL-OUT TROUSERS RACK (IM)**

Material : Steel + Aluminium  
 Finish : Grey (GR)  
 Load Capacity : 15 Kgs.  
 Installation : Rack and runners for wardrobe  
 การติดตั้ง : ติดตั้งบนรางแบบซ่อน  
 Feature : For trouser hanging.  
 การใช้งาน : สำหรับแขวนเสื้อ

ITEM NO	DIMENSION	CABINET WIDTH	PACKING
31301	Size: 500*140*100 mm.	For 500 cabinet	1



**ชุดแขวนเนคไท**  
**PULL-OUT TIE RACK (IM)**

Material : Steel + Aluminium  
 Finish : Grey (GR)  
 Load Capacity : 5 Kgs.  
 Installation : Rack and runners for wardrobe  
 การติดตั้ง : ติดตั้งบนรางแบบซ่อน  
 Feature : For tie hanging  
 การใช้งาน : สำหรับแขวนเนคไท

ITEM NO	DIMENSION	CABINET WIDTH	PACKING
31302	500*60*150 mm.	For 500 cabinet	1

F

ชุด WALK-IN CLOSET ชุด B (SYSTEM B)

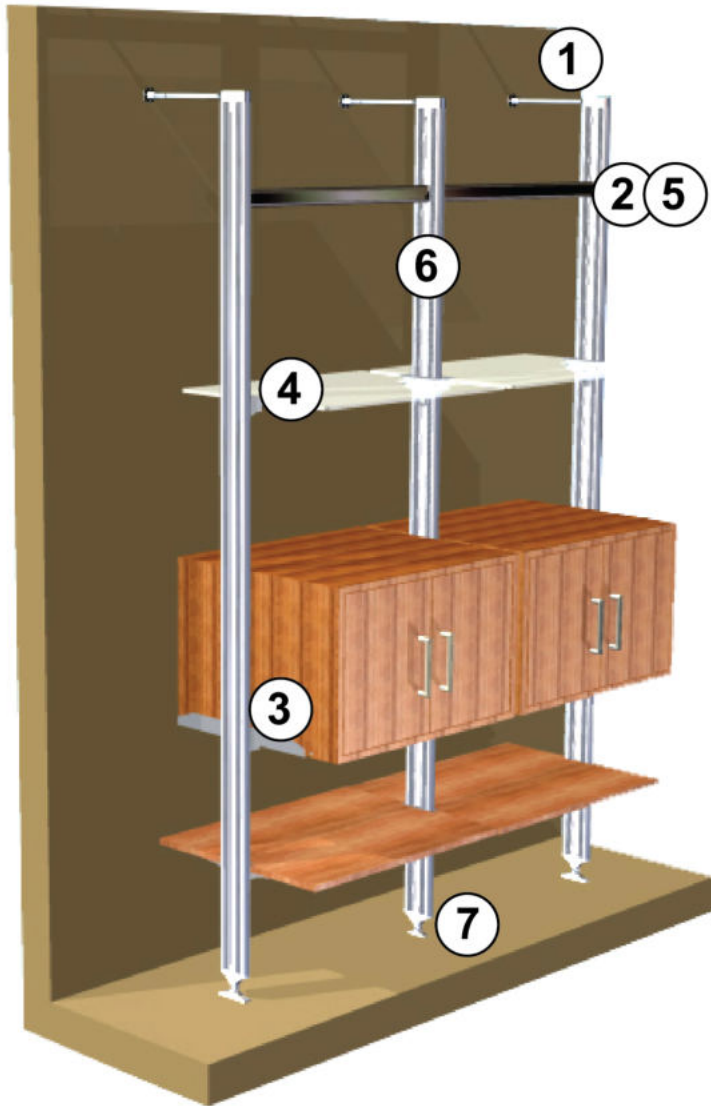

ส่วนประกอบ ชุด WALK-IN CLOSET

1. ชุดแขนยึดกำแพงรุ่นหัวตัด

FFAL-250



2. ตัวรับราวแขวนเสื้อลูมิเนียม

FFAL-05



3. ฉากรับชั้นไม้แบบประกบ

FFAL-02PS



4. อุปกรณ์รับชั้นกระฉาก

FFAL-03



5. เต๋อยสลัก

FFAL-08

แบบถอดแยกไม่ได้



FFAL-08SP แบบถอดแยกได้



6. เสาอลูมิเนียม

FFAL-01-6



7. ชุดขาตั้งอลูมิเนียมติดพื้น

FFAL-06





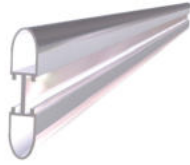

**เสาอลูมิเนียม (PA)**

Material : Aluminium  
Finish : Anodize

ITEM NO	TYPE	PACKING
FFAL-01-6	6 M.	1

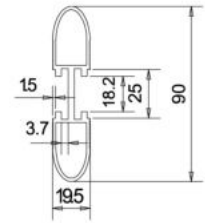

**ชุดขาตั้งอลูมิเนียมติดพื้น (PA)**

Material : Steel + Zinc Alloy  
Finish : Chromium (CR)

ITEM NO	TYPE	PACKING
FFAL-06	ขาตั้งพื้น	1

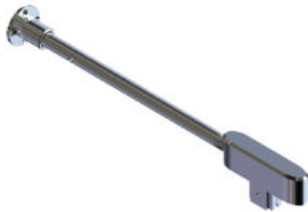
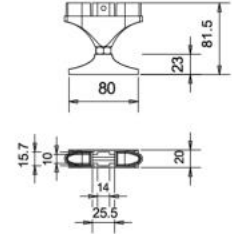

**ชุดแขนยึดกำแพงรุ่นหัวตัด (PA)**

Material : Steel + Zinc Alloy  
Finish : Chromium (CR)

ITEM NO	TYPE	PACKING
FFAL-250	แขนยึดกำแพง 250 mm.	1



**ฉากรับชั้นไม้แบบประกบ (PA)**

Material : Steel + Zinc Alloy  
Finish : Anodize

ITEM NO	TYPE	PACKING
FFAL-02PS	ประกบเสา	1



**อุปกรณ์รับชั้นกระบอก (PA)**

Material : Aluminium  
Finish : Anodize

ITEM NO	TYPE	PACKING
FFAL-03	รับชั้นกระบอก	1

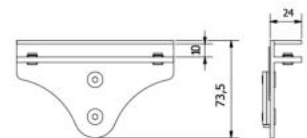



**แขนยึดเสาด้านบน (PA)**

Material : Aluminium  
Finish : Anodize

ITEM NO	LENGTH	PACKING
FFAL-07-20	200 mm.	1
FFAL-07-25	250 mm.	1

แขนยึดเสาด้านบน



**ตัวรับราวแขวนเสื้ออลูมิเนียม (PA)**

Material : Steel + Zinc Alloy  
Finish : Chromium (CR)

ITEM NO	LENGTH	PACKING
FFAL-05	15 mm.	1



FFAL-08

**เดือยสลัก (PA)**

Material : Steel + Zinc Alloy  
Finish : Chromium (CR)

ITEM NO	TYPE	RECESS	PACKING
FFAL-08	แบบถอดแยกไม่ได้	HEX (หัวหกเหลี่ยม)	
FFAL-08SP	แบบถอดแยกได้	PH (หัววง)	



FFAL-08SP



**ท่อรูปไข่ เหล็กชุบโครเมียมและอลูมิเนียม  
STEEL & ALUMINIUM TUBE**

Material : Steel + Aluminium  
Finish : Chromium (CR)

ITEM NO	TYPE	PACKING
STU-59CR	เหล็ก 59 cm.	1
STU-89CR	เหล็ก 89 cm.	1
STU-119CR	เหล็ก 119 cm.	1
ALU-59	อลูมิเนียม 59 cm.	1
ALU-89	อลูมิเนียม 89 cm.	1
ALU-119	อลูมิเนียม 119 cm.	1
ALU-300	อลูมิเนียม 300 cm.	1
ALU-600	อลูมิเนียม 600 cm.	1

**MADE-TO-ORDER**  
งานสั่งผลิต

ชุด WALK-IN CLOSET ชุด A (SYSTEM A)

แบบใช้รางเสา 2 ฐ



F



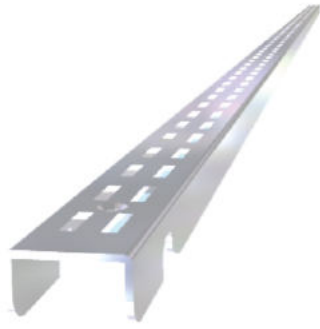

**รางเสาสองรู STORE FIXTURE (PA)**

Material : Steel  
 Finish : พ่นสีฝุ่น อีพ็อกซี่  
 การใช้งาน : ใช้วางขวางเป็นแนวตั้ง สำหรับให้แขนเสียบ

ITEM NO	TYPE	PACKING
HW-004	90 cm.	1
HW-005	120 cm.	1
HW-006	150 cm.	1
HW-007	210 cm.	1

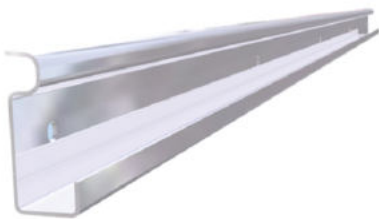

**เฟรมขวาง ยึดรางเสา STORE FIXTURE (PA)**

Material : Steel  
 Finish : พ่นสีฝุ่น อีพ็อกซี่  
 การใช้งาน : ใช้วางขวางด้านบน ไว้ในรางเสายึด

ITEM NO	TYPE	PACKING
HW-001	95 cm.	1
HW-001	125 cm.	1
HW-003	215 cm.	1

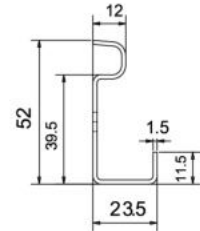

**แขนรับชั้นไม้ STORE FIXTURE (PA)**

Material : Steel  
 Finish : พ่นสีฝุ่น อีพ็อกซี่  
 การใช้งาน : ใช้เสียบกับรางเสาเพื่อรับชั้นไม้ ใช้สกรูยึด

ITEM NO	TYPE	PACKING
HW-026	30 cm.	1
HW-027	40 cm.	1
HW-028	50 cm.	1
HW-029	50 cm. ขางอ	1



**แขนรับชั้นกระจก STORE FIXTURE (PA)**

Material : Steel  
 Finish : พ่นสีฝุ่น อีพ็อกซี่  
 การใช้งาน : ใช้ยึดกระจก (กระจกหนา 8 มิล)

ITEM NO	TYPE	PACKING
HW-066	30 cm.	1
HW-067	40 cm.	1

อุปกรณ์สำหรับดึงบานตู้ไม้ให้โค้ง (รุ่นดั้งเดิม)  
CABINET ACCESSORIES (PA)



Material : Steel+Aluminium+Plastic  
Color : Black (B) Plastic in Black  
Type : รุ่นฉีดยึด  
Feature : Use to avoid the wood bending  
การใช้งาน : สำหรับดึงบานตู้ไม้ให้โค้ง

ITEM NO	LENGTH (L) / CM	PACKING
SFA-3108-130	130 cm.	10
SFATH-3108-170	170 cm.	10
SFATH-3108-195	195 cm.	10

\* สีอื่น ๆ นอกจากสีดำเป็นงานสั่งผลิต

F

อุปกรณ์สำหรับดึงบานตู้ไม้ให้โค้ง (รุ่นใหม่)  
CABINET ACCESSORIES (PA)

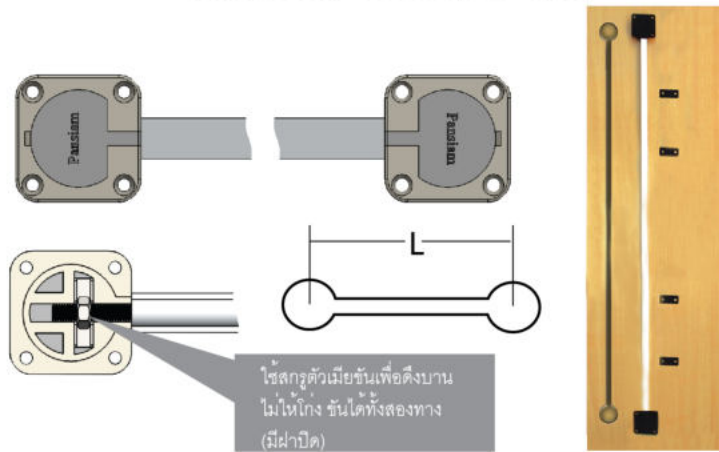

Material : Steel+Aluminium+Plastic  
Thread : 6 mm.  
Type : รุ่นประกอบฝา  
Feature : Use to avoid the wood bending  
การใช้งาน : สำหรับดึงบานตู้ไม้ให้โค้ง

ITEM NO	LENGTH (L) / CM	PACKING
SFA-3109-130B	130 cm.	10
SFA-3109-170B	170 cm.	10
SFA-3109-195B	195 cm.	10

\* สีอื่น ๆ นอกจากสีดำเป็นงานสั่งผลิต



อุปกรณ์ฉากเชื่อมด้านหลังตู้ ตัวที (T)  
PANEL CONNECTOR (PA)

Material : Plastic  
Color : Beige (BE)  
Length : 2.5 m.  
Feature : For connecting 2 panel sheets  
การใช้งาน : ใช้เชื่อมต่อแผ่นไม้หลังตู้

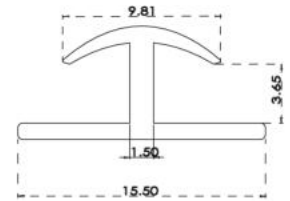

ITEM NO	SIZE	PACKING
PCT-250-4	3-4 mm.	50
PCT-250-6	4-6 mm.	50



อุปกรณ์ฉากเชื่อมด้านหลังตู้ ตัว H  
PANEL CONNECTOR (PA)

Material : Plastic  
Color : Beige (BE)  
Length : 2.5 m.  
Feature : For connecting 2 panel sheets  
การใช้งาน : ใช้เชื่อมต่อแผ่นไม้หลังตู้

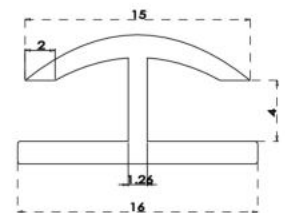

ITEM NO	SIZE	PACKING
PCH-250-4	3-4 mm.	50





F



ชุดตะกร้าพร้อมรางลื่นชัก  
DRAWER BASKET (IM)

Material : Steel  
Color : White (W)  
ช่องลื่นชัก : 430 mm.  
ลื่นชักลึก : 520 mm.  
Feature : To collect stationery  
การใช้งาน : ใช้ประกอบในตู้เสื้อผ้า

ITEM NO	SIZE (HEIGHT)	PACKING
QF-115	115 mm.	
QF-150	150 mm.	
QF-325	325 mm.	