

ซ่อนพับ

CONCEALED HINGE



D



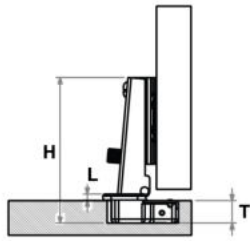

Full Overlay Mounting
ชาตรง

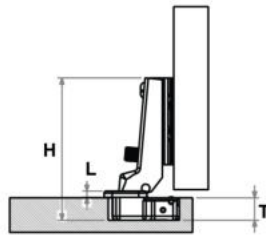

Half Overlay Mounting
ชากลาง

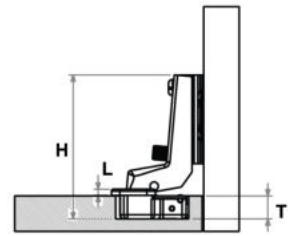

Inset Mounting
ชางอ

บานพับถ้าย 26 มิล รุ่น Slide On CONCEALED HINGE (IM)

**ราคา
ประหยัด**



- รายละเอียด
 - วัสดุคืบ : เหล็ก
 - องศาเปิด 95 องศา
 - ขนาดถ้าย 26 มม.
 - ระยะเจาะถ้าย 10 มม.
- Product Description
 - Material : Steel
 - Opening angle 95 degree
 - 26 mm cup
 - Drilling depth for hinge cup 10 mm.

| ITEM NO | TYPE | DIMENSION (TxLxH) | PACKING |
|----------|--------|-------------------|---------|
| CQ-8802A | ชาตรง | 10x2.7x60 mm. | 250 |
| CQ-8802B | ชากลาง | 10x2.7x60 mm. | 250 |
| CQ-8802C | ชางอ | 10x2.7x60 mm. | 250 |

บานพับถ้าย 26 มิล รุ่น Slide On CONCEALED HINGE (IM)



- รายละเอียด
 - วัสดุคืบ : เหล็ก
 - องศาเปิด 95 องศา
 - ขนาดถ้าย 26 มม.
 - ระยะเจาะถ้าย 10 มม.
- Product Description
 - Material : Steel
 - Opening angle 95 degree
 - 26 mm cup
 - Drilling depth for hinge cup 10 mm.

| ITEM NO | TYPE | DIMENSION (TxLxH) | PACKING |
|----------|--------|-------------------|---------|
| C-15A273 | ชาตรง | 10x2.7x60 mm. | 250 |
| C-15B273 | ชากลาง | 10x2.7x60 mm. | 250 |
| C-15C273 | ชางอ | 10x2.7x60 mm. | 250 |

บานพับถ้าย 26 มิล รุ่น Clip-On Soft Close CONCEALED HINGE (IM)

**SOFT
CLOSE**



- รายละเอียด
 - วัสดุคืบ : เหล็ก
 - องศาเปิด 95 องศา
 - ขนาดถ้าย 26 มม.
 - ระยะเจาะถ้าย 10 มม.
- Product Description
 - Material : Steel
 - Opening angle 95 degree
 - 26 mm cup
 - Drilling depth for hinge cup 10 mm.

| ITEM NO | TYPE | DIMENSION (TxLxH) | PACKING |
|---------|--------|-------------------|---------|
| MS-007 | ชาตรง | 10x2.7x77 mm. | 250 |
| MS-008 | ชากลาง | 10x2.7x77 mm. | 250 |
| MS-009 | ชางอ | 10x2.7x77 mm. | 250 |

บานพับถ้วย 35 มิล รุ่น Slide On
CONCEALED HINGE (IM)

ราคา
ประหยัด



PAN LOGO



- รายละเอียด
 - วัสดุคืบ : เหล็ก
 - องศาเปิด 110 องศา
 - ขนาดถ้วย 35 มม.
 - ระยะเจาะถ้วย 11.3 มม.
- Product Description
 - Material : Steel
 - Opening angle 110 degree.
 - 35 mm. cup
 - Drilling depth for hinge cup 11.3 mm.

| ITEM NO | TYPE | DIMENSION (TxLxH) | PACKING |
|---------|--------|-------------------|---------|
| ST-001N | ขาตรง | 11.3x3x70 mm. | 250 |
| ST-002 | ขากลาง | 11.3x3x70 mm. | 250 |
| ST-003 | ขาจอ | 11.3x3x70 mm. | 250 |

D

บานพับถ้วย 35 มิล รุ่น Pro Slide On
CONCEALED HINGE (IM)



PRO LOGO



- รายละเอียด
 - วัสดุคืบ : เหล็ก
 - องศาเปิด 110 องศา
 - ขนาดถ้วย 35 มม.
 - ระยะเจาะถ้วย 11.3 มม.
- Product Description
 - Material : Steel
 - Opening angle 110 degree.
 - 35 mm. cup
 - Drilling depth for hinge cup 11.3 mm.

| ITEM NO | TYPE | DIMENSION (TxLxH) | PACKING |
|---------|--------|-------------------|---------|
| C-9348 | ขาตรง | 11.3x3x70 mm. | 250 |
| C-9358 | ขากลาง | 11.3x3x70 mm. | 250 |
| C-9368 | ขาจอ | 11.3x3x70 mm. | 250 |

บานพับถ้วย 35 มิล รุ่น Clip On
CONCEALED HINGE (IM)



- รายละเอียด
 - วัสดุคืบ : เหล็ก
 - องศาเปิด 110 องศา
 - ขนาดถ้วย 35 มม.
 - ระยะเจาะถ้วย 11.3 มม.
- Product Description
 - Material : Steel
 - Opening angle 110 degree.
 - 35 mm. cup
 - Drilling depth for hinge cup 11.3 mm.

| ITEM NO | TYPE | DIMENSION (TxLxH) | PACKING |
|---------|--------|-------------------|---------|
| MS-016 | ขาตรง | 11.3x3x75 mm. | 250 |
| MS-017 | ขากลาง | 11.3x3x75 mm. | 250 |
| MS-018 | ขาจอ | 11.3x3x75 mm. | 250 |

บานพับถ้วย 35 มิล รุ่น Slide On Soft Close

CONCEALED HINGE (IM)



- รายละเอียด
 - วัสดุคืบ : เหล็ก
 - องศาเปิด 100 องศา
 - ขนาดถ้วย 35 มม.
 - ระยะเจาะถ้วย 11.3 มม.
- Product Description
 - Material : Steel
 - Opening angle 100 degree.
 - 35 mm. cup
 - Drilling depth for hinge cup 11.3 mm.



แถมฝาปิดสกรูในชุด

| ITEM NO | TYPE | DIMENSION (TxLxH) | PACKING |
|---------|---------|-------------------|---------|
| C-3209 | ชาตตรง | 11.3x3x75 mm. | 250 |
| C-3208 | ซากกลาง | 11.3x3x75 mm. | 250 |
| C-3207 | ซากอ | 11.3x3x75 mm. | 250 |

บานพับถ้วย 35 มิล รุ่น Clip On Soft Close

CONCEALED HINGE (IM)



- รายละเอียด
 - วัสดุคืบ : เหล็ก
 - องศาเปิด 100 องศา
 - ขนาดถ้วย 35 มม.
 - ระยะเจาะถ้วย 11.3 มม.
- Product Description
 - Material : Steel
 - Opening angle 100 degree.
 - 35 mm. cup
 - Drilling depth for hinge cup 11.3 mm.



| ITEM NO | TYPE | DIMENSION (TxLxH) | PACKING |
|---------|---------|-------------------|---------|
| MS-010 | ชาตตรง | 11.3x3x75 mm. | 250 |
| MS-011 | ซากกลาง | 11.3x3x75 mm. | 250 |
| MS-012 | ซากอ | 11.3x3x75 mm. | 250 |

บานพับถ้วย 35 มิล รุ่น 3D Clip On Soft Close

CONCEALED HINGE (IM)



- รายละเอียด
 - วัสดุคืบ : เหล็ก
 - องศาเปิด 100 องศา
 - ขนาดถ้วย 35 มม.
 - ระยะเจาะถ้วย 12 มม.
- Product Description
 - Material : Steel
 - Opening angle 100 degree.
 - 35 mm. cup
 - Drilling depth for hinge cup 12 mm.



| ITEM NO | TYPE | DIMENSION (TxLxH) | PACKING |
|---------|---------|-------------------|---------|
| C-3719 | ชาตตรง | 12x2.5x80 mm. | 250 |
| C-3718 | ซากกลาง | 12x2.5x80 mm. | 250 |
| C-3717 | ซากอ | 12x2.5x80 mm. | 250 |

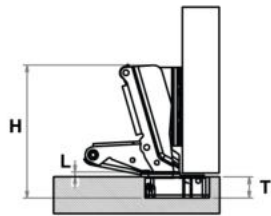

Full Overlay Mounting
ชาตตรง

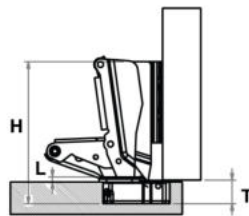

Half Overlay Mounting
ชากลาง

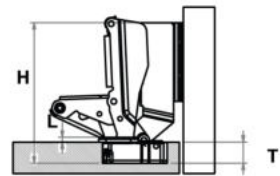

Inset Mounting
ชองอ

บานพับถ้าย 35 มิล รุ่น Clip On Soft Close เปิด 165°
CONCEALED HINGE (IM) **SOFT CLOSE**

- รายละเอียด
 - วัสดุคืบ : เหล็ก
 - องศาเปิด 165 องศา
 - ขนาดถ้าย 35 มม.
 - ระยะเจาะถ้าย 11.3 มม.
- Product Description
 - Material : Steel
 - Opening angle 165 degree.
 - 35 mm. cup
 - Drilling depth for hinge cup 11.3 mm.



| ITEM NO | TYPE | DIMENSION (TxLxH) | PACKING |
|---------|--------|-------------------|---------|
| MS-019 | ชาตตรง | 11.3x3x70 mm. | 250 |
| MS-020 | ชากลาง | 11.3x3x70 mm. | 250 |
| MS-021 | ชองอ | 11.3x3x70 mm. | 250 |

บานพับถ้าย 35 มิล รุ่น Stainless Clip On Soft Close
CONCEALED HINGE (IM) **SOFT CLOSE** **STAINLESS**

- รายละเอียด
 - วัสดุคืบ : สแตนเลส
 - องศาเปิด 100 องศา
 - ขนาดถ้าย 35 มม.
 - ระยะเจาะถ้าย 11.3 มม.
- Product Description
 - Material : Stainless
 - Opening angle 100 degree.
 - 35 mm. cup
 - Drilling depth for hinge cup 11.3 mm.



| ITEM NO | TYPE | DIMENSION (TxLxH) | PACKING |
|---------|--------|-------------------|---------|
| C-3819 | ชาตตรง | 11.3x3x83 mm. | 200 |
| C-3818 | ชากลาง | 11.3x3x83 mm. | 200 |
| C-3817 | ชองอ | 11.3x3x83 mm. | 200 |

บานพับถ้าย 40 มิล รุ่น Clip On Soft Close
CONCEALED HINGE (IM) **SOFT CLOSE**

- รายละเอียด
 - วัสดุคืบ : เหล็ก
 - องศาเปิด 95 องศา
 - ขนาดถ้าย 40 มม.
 - ระยะเจาะถ้าย 12 มม.
- Product Description
 - Material : Steel
 - Opening angle 95 degree.
 - 40 mm. cup
 - Drilling depth for hinge cup 12 mm.



| ITEM NO | TYPE | DIMENSION (TxL) | PACKING |
|---------|--------|-----------------|---------|
| C-7049 | ชาตตรง | 12x2.5 mm. | 100 |
| C-7048 | ชากลาง | 12x2.5 mm. | 100 |
| C-7047 | ชองอ | 12x2.5 mm. | 100 |

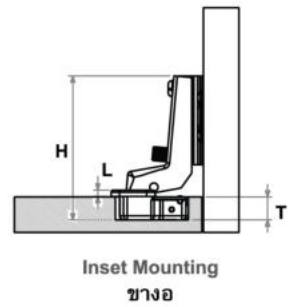
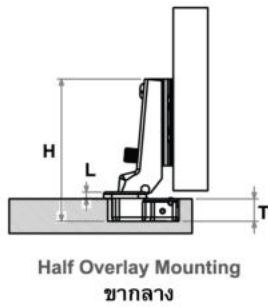
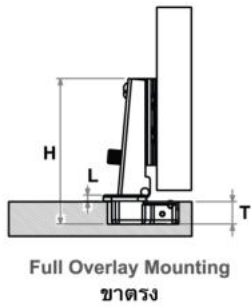

**บานพับด้วยกระจก 26 มิล
CONCEALED HINGE (IM)**

• รายละเอียด

วัสดุคืบ : เหล็ก

- องศาเบ็ด 95 องศา
- ขนาดถั่วย 26 มม.
- ระยะเจาะถั่วย 11.3 มม. (T)
- สั้หรับความหนาบาน 4-6 มม.

• Product Description

Material : Steel

- Opening angle 95 degree.
- 26 mm. cup
- Drilling depth for hinge cup 11.3 mm. (T)
- For door thickness 4.6 mm.



ฝาปิดบานพับด้วยกระจก 26 มิล

| ITEM NO | FINISH | SHAPE |
|----------|---------------|---------|
| GCO-01G | Gold (G) | O-Shape |
| GCO-01CR | Chromium (CR) | O-Shape |
| GCO-02G | Gold (G) | D-Shape |
| GCO-02CR | Chromium (CR) | D-Shape |

* ฝาปิดจ้าหมายแยกไม้รวมอยู่ในชุดบานพับด้วยกระจก

| ITEM NO | TYPE | PACKING |
|----------|--------|---------|
| C-15A250 | ชาตฺรง | 250 |
| C-15B250 | ขากลาง | 250 |
| C-15C250 | ขางอ | 250 |

**บานพับด้วยกระจก 26 มิล รุ้ Soft Close
CONCEALED HINGE (IM)**



• รายละเอียด

วัสดุคืบ : เหล็ก

- องศาเบ็ด 95 องศา
- ขนาดถั่วย 26 มม.
- ระยะเจาะถั่วย 11.3 มม. (T)
- สั้หรับความหนาบาน 4-6 มม.
- พร้อระบบบีดน้มีที่แขนบานพับ

• Product Description

Material : Steel

- Opening angle 95 degree.
- 26 mm. cup
- Drilling depth for hinge cup 11.3 mm. (T)
- For door thickness 4-6 mm.
- Integrate soft close in the hinge arm.



ฝาปิดบานพับด้วยกระจก 26 มิล

| ITEM NO | FINISH | SHAPE |
|----------|--------------|---------|
| GCO-01G | Gold(G) | O-Shape |
| GCO-01CR | Chromium(CR) | O-Shape |
| GCO-02G | Gold(G) | D-Shape |
| GCO-02CR | Chromium(CR) | D-Shape |

* ฝาปิดจ้าหมายแยกไม้รวมอยู่ในชุดบานพับด้วยกระจก

| ITEM NO | TYPE | PACKING |
|---------|--------|---------|
| C-4129 | ชาตฺรง | 250 |
| C-4128 | ขางอ | 250 |



บานพับเหล็ก รุ่นบาง
STEEL HINGE (PA)

Material : Steel
Colour : Yellow Zinc Plate (YZP), Antique Copper (AC)

| ITEM NO | SIZE (INCH) | DIM (WxLxT) | PACKING |
|---------|-------------|-----------------|---------|
| SH-100 | 1" | 25.4x20x0.8 mm. | 1000x3 |
| SH-112 | 1-1/2" | 38x25x1 mm. | 1000x3 |
| SH-200 | 2" | 50x30x1 mm. | 1000x3 |
| SH-212 | 2-1/2" | 63.5x34.5x1 mm. | 1000x3 |
| SH-300 | 3" | 76x42x1.1 mm. | 1000x3 |

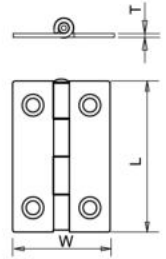

สีอื่นเป็นสีสั่งทำ มีจำนวน (1000) และเวลา (15)



บานพับเหล็ก รุ่นหนา
STEEL HINGE (PA)

Material : Steel
Colour : Yellow Zinc Plate (YZP), White Zinc Plate (WZP)

| ITEM NO | SIZE (INCH) | DIM (WxLxT) | PACKING |
|---------|-------------|---------------|---------|
| ST-100 | 1" | 26x28x1 mm. | 500x4 |
| ST-200 | 2" | 51x33.5x1 mm. | 250x3 |
| ST-212 | 2-1/2" | 64x35x1.6 mm. | 150x3 |
| ST-300 | 3" | 76x49x1.6 mm. | 150x3 |

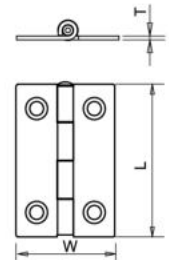

สีอื่นเป็นสีสั่งทำ มีจำนวน (1000) และเวลา (15)



บานพับสแตนเลส
STAINLESS STEEL HINGE (IM)

Material : Stainless Steel

| ITEM NO | SIZE (INCH) | DIM (WxLxT) | PACKING |
|-------------|-------------|-------------------|---------|
| SSH-100 | 1" | | 1000x3 |
| SSH-112 | 1-1/2" | | 1000x2 |
| SSH-200 | 2" | 50.8x38x1.1 mm. | 500x2 |
| SSH-212 | 2-1/2" | 63.5x44.5x1.2 mm. | 250x3 |
| SSH-300 | 3" | 76.2x50.8x1.5 mm. | 150x3 |
| SSH-312 | 3-1/2" | 90x57.2x1.5 mm. | 250x3 |
| SSH-4320-4B | 4" | 101.6x76x2 mm. | 150x3 |

PA
IM
IM
IM
IM
IM
IM

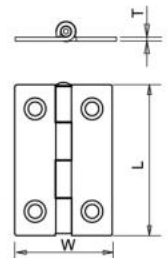

บานพับสแตนเลส ระบบลูกปืน
STAINLESS STEEL HINGE (IM)

Material : Stainless Steel

| ITEM NO | SIZE (INCH) | DIM (WxLxT) | PACKING |
|------------|-------------|-----------------|---------|
| SSH-4320-4 | 4" | 4x3x2.0-4 mm. | 1000x3 |
| SSH-4325-4 | 4" | 4x3x2.5-4 mm. | 1000x2 |
| SSH-4425-4 | 4" | 4x4x2.5-4 mm. | 500x2 |
| SSH-5353-4 | 5" | 5x3.5x2.5-4 mm. | 250x3 |

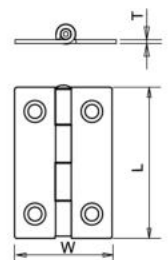



บานพับเปียโนเหล็กม้วน 25 เมตร
PIANO HINGE (PA)

Material : Steel
Finish : Nickel (NI), Brass (BA)
Width : 32 mm.
Hole Distance : 60 mm.

| ITEM NO | LENGTH | PACKING |
|---------|--------|---------|
| PS-250 | 25 M. | |

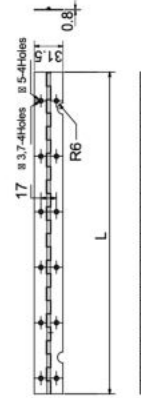

D



บานพับเปียโนเหล็กม้วน 3.5 เมตร
PIANO HINGE (PA)

Material : Steel
Finish : Nickel (NI), Brass (BA)
Width : 32 mm.
Hole Distance : 60 mm.

| ITEM NO | LENGTH | PACKING |
|---------|--------|---------|
| PS-35 | 3.5 M. | |

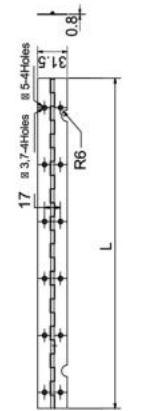

บานพับเปียโนสแตนเลส 1.2 เมตร
PIANO HINGE (PA)

Material : Stainless
Finish : Stainless
Width : 32 mm., 38 mm.
Hole Distance : 60 mm.

| ITEM NO | LENGTH | PACKING |
|-----------|--------|---------|
| PSS-12-32 | 1.2 M. | |
| PSS-12-38 | 1.2 M. | |

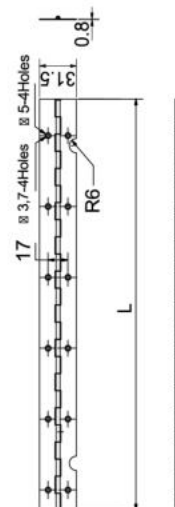



บานพับเชื่อม
FLUS HINGE (PA)

Material : Steel
Colour : Brass (BA), Antique copper (AC)

| ITEM NO | SIZE (INCH) | DIM (WxLxT) | PACKING |
|---------|-------------|---------------|---------|
| BH-222 | 2" | 23x50x1.3 mm. | 100x12 |
| BH-2212 | 2-1/2" | 25x64x1.3 mm. | 250x2 |
| BH-223 | 3" | 28x76x1.6 mm. | 100 |

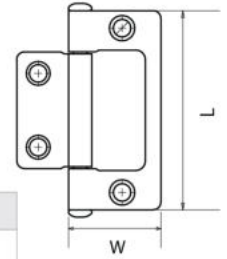

บานพับเชื่อมสแตนเลส
FLUS HINGE (IM)

Material : Stainless Steel

| ITEM NO | SIZE (INCH) | DIM (WxLxT) | PACKING |
|-----------|-------------|------------------|---------|
| BHSL-1530 | 3" | 31.80x75x1.5 mm. | 100x12 |
| BHSL-2040 | 4" | 48x100x2.0 mm. | 250x2 |

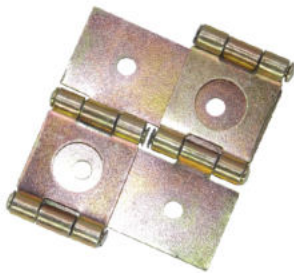
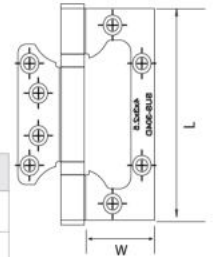

บานพับสองทาง
360 DEGREE HINGE (PA)

Material : Steel
Colour : Yellow Zinc Plate (YZP), Antique Copper (AC)
การใช้งาน : ใช้ติดตั้งฉากกั้น ที่ต้องเปิดได้ 2 ทาง เช่น มู่ลี่ผ้าม่าน, ฉากกั้นต่างๆ

| ITEM NO | DIA-AXL | DIA-BXL | PACKING |
|---------|---------------|---------|---------|
| EH-10 | 30x45x5.5 mm. | 5.5 mm. | 250x2 |

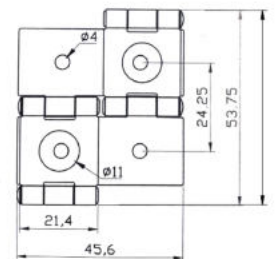

บานพับถอดได้แบบผีเสื้อ
BUTT BUTTERFLY HINGES (PA)

Material : Steel
Colour : Yellow Zinc Plate (YZP), Nickel (NI)
Highlights : ถอดได้ มีทั้งแบบติดด้านซ้าย และขวา

| ITEM NO | DIM (WxLxT) | CORE SIZE | PACKING |
|---------|---------------|-----------|---------|
| BH-11R | 25x40x1.8 mm. | 8 mm. | 250x2 |
| BH-11L | 25x40x1.8 mm. | 8 mm. | 250x2 |

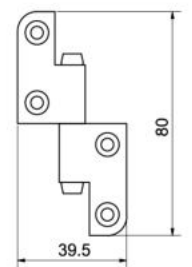

บานพับถอดได้แบบสี่เหลี่ยม
BUTT HINGES (PA)

Material : Steel
Colour : Yellow Zinc Plate (YZP), Nickel (NI)
Highlights : ถอดได้ มีทั้งแบบติดด้านซ้าย และขวา

| ITEM NO | DIM (WxLxT) | CORE SIZE | PACKING |
|---------|---------------|-----------|---------|
| BH-20R | 30x42x1.6 mm. | 8 mm. | 250x2 |
| BH-20L | 30x42x1.6 mm. | 8 mm. | 250x2 |

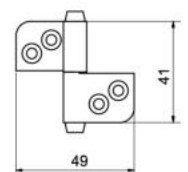



บานพับจักร เหล็ก
TABLE HINGE (PA)

Material : Steel
Finish : Yellow Zinc Plate(YZP), White Zinc Plate(WZP)
Antique Copper (AC)

| ITEM NO | SIZE | PACKING |
|---------|-----------------|---------|
| BH-40 | 30 x 82 x 2 mm. | 250x2 |

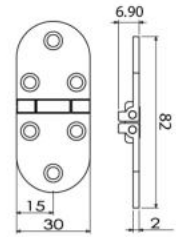

บานพับจักร ซิงค์อัลลอย
TABLE HINGE (PA)

Material : Zinc Alloy
Finish : Yellow Zinc Plate(YZP), White Zinc Plate(WZP)
Antique Copper (AC)

| ITEM NO | SIZE | PACKING |
|---------|-----------------|---------|
| BZ-40 | 30 x 80 x 2 mm. | 200x2 |

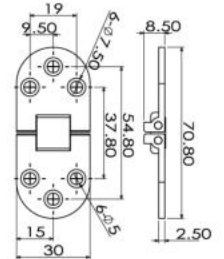

บานพับจักร ทองเหลือง
TABLE HINGE (IM)

Material : Brass
Finish : Antique Brass (AB), Brass (BA)
Antique Copper (AC)

| ITEM NO | SIZE | PACKING |
|---------|-----------------|---------|
| BBA-40 | 30 x 80 x 2 mm. | 200x2 |

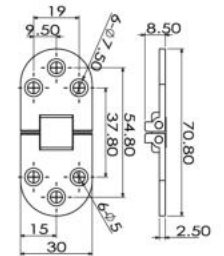

*งานสั่งผลิต ขึ้นต่ำ 1000 ระยะเวลา 45 วัน



บานพับแบบเปิดลง รุ่นใหญ่แบบถอดได้
FLAP HINGE (IM)

Material : Zinc Alloy
Finish : Nickel(NI)
Feature : Hinge would be seperated when until the screw, easy for the installation.

การใช้งาน : คลายสกรูออก บานพับจะแยกออกจากกันทำให้สะดวกเวลาติดตั้ง

| ITEM NO | SIZE | HEIGHT | PACKING |
|---------|-------------|--------|---------|
| FH-20 | 37 x 27 mm. | 13 mm. | 50x10 |

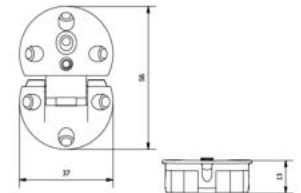

บานพับซ่อนแบบกลม
ROUND INVISIBLE HINGE (IM)

Material : Brass
Finish : Brass (BA)
Feature : Install by insert invisible hinge to the panel.
The door can open up to 180 degree.

การใช้งาน : ติดตั้งโดยฝังด้านสันขอบบานไม้ เพื่อจะใช้เปิดบานได้ถึง 180 องศา

| ITEM NO | SIZE | PACKING |
|---------|--------|---------|
| C-10 | 10 mm. | 500x2 |
| C-12 | 12 mm. | 500x2 |
| C-14 | 14 mm. | 500x2 |
| C-16 | 16 mm. | 500x2 |



บานพับกรอบรูป หรือ กล่องจิ๋วเวลรี่
HINGE (PA)

Material : Steel
Feature : Suitable for picture frame and small work
การใช้งาน : สำหรับงานกรอบรูป หรือ งานขนาดเล็ก



| PICTURE | DRAWING | ITEM NO | SIZE | FINISH | PACKING |
|---------|---------|---------|---------------------|--------------------------------------|---------|
| | | FA-001 | 13 x 38 x 0.5 mm. | Black (B) Nickel (NI) Gold (G) | |
| | | FA-002 | 24 x 38 x 0.6 mm. | Black (B) Nickel (NI) Gold (G) | |
| | | FA-003 | 28.5 x 38 x 0.6 mm. | Black (B) Gold (G) | |
| | | FA-004 | 30 x 25 x 0.6 mm. | Black (B) Gold (G) | |
| | | FA-005 | 21 x 25.5 x 0.6 mm. | Black (B) Gold (G) | |
| | | FA-006 | 31 x 23 x 0.6 mm. | Black (B) Gold (G) | |
| | | FA-007 | 24 x 19 x 0.6 mm. | Black (B) Gold (G) | |

**PATENTED
PRODUCT**

**บานพับกระจกสำหรับตู้กระจก
GLASS HINGE (PA)**

เป็นบานพับสำหรับงานตู้ที่เป็นกระจก และบานเปิดกระจก ติดตั้งโดยยึดขอบตู้เป็นจุดยึดตัวบานพับ ขอบตู้กระจกหนา 8 มิล ตัวบานเปิดหนา 6.5 มิล (1/4") โดยใช้สกรูที่ปลายหัวมีซีพียูนิมิตบานกระจก ให้แน่นทั้งสองข้าง สามารถใช้ได้ทั้งด้านบน และด้านล่าง

Hinge for glass cabinet with glass door. for installation, Fix the hinge to the side corner. Glass box thickness is 8 mm. and Glass door is 6.5 mm. (1/4"). PVC covered screws are use for fixing both side of the cabinet. Can use on both upper and lower part.

Material : Steel
Finish : Chromium (CR)
Dimension : 20 x 40 mm.
Glass : 8-10 mm.
Door : 6-8 mm.
Feature : To attach glass door for glass cabinet
การใช้งาน : ใช้ยึดบานกระจกสำหรับตู้กระจก

| ITEM NO | SIZE | PACKING |
|----------|-------------|---------|
| GHG-2040 | 20 x 40 mm. | |
| GHZ-2426 | 24 x 26 mm. | |

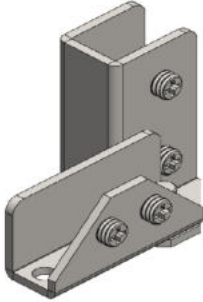
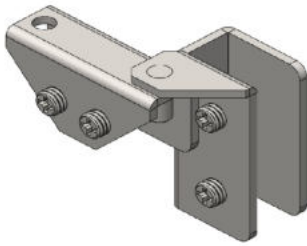
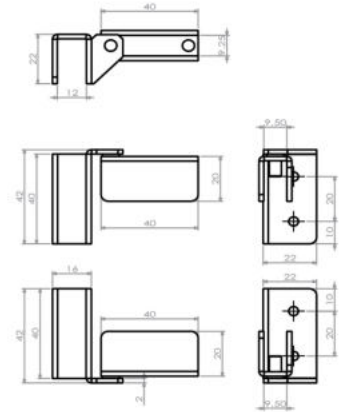

D

**NEW
PRODUCT**

**บานพับก้านยาวสำหรับบานกว้าง
LONG HINGE (PA)**

Material : Steel
Finish : Yellow Zinc Plate (YZP)
Feature : Suitable for long door cabinet
การใช้งาน : สำหรับติดตั้งบานตู้ที่มีขนาดยาว

| ITEM NO | SIZE | PACKING |
|---------|------|---------|
| BH-7540 | 4" | |
| BH-7550 | 5" | |
| BH-7560 | 6" | |

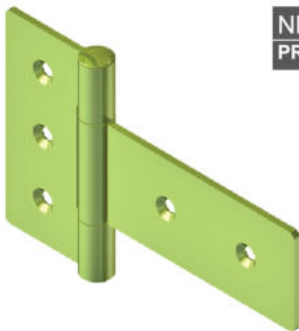
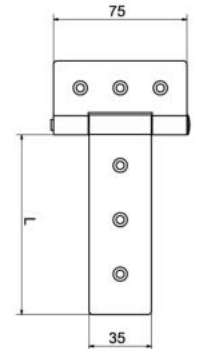

**NEW
PRODUCT**

**บานพับยาว
LONG HINGE (PA)**

Material : Steel
Finish : Yellow Zinc Plate (YZP)
Feature : Suitable for wide opening cabinet. The long sleeve hinge would fit and help support the wide cabinet
การใช้งาน : เป็นบานพับสำหรับงานที่บานเปิดกว้าง เพราะจะได้มีแกนยึดบานและยกบานมากขึ้น

| ITEM NO | SIZE | PACKING |
|-----------|--------------------|---------|
| LH-2550 | 25 x 50 x 2.5 mm. | |
| LHST-3040 | 42 x 100 x 1.5 mm. | |
| LHST-3050 | 42 x 125 x 1.5 mm. | |
| LHST-3060 | 42 x 150 x 1.5 mm. | |

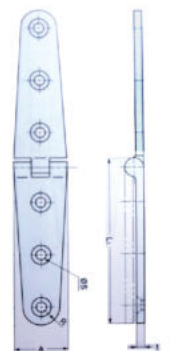



บานพับกระจกพลาสติก
PLASTIC GLASS HINGE (PA)

Material : Plastic PP
Finish : Black(B), Gray(GR), Brown(BR), Beach(BE)
Glass Thickness : 6 mm.

| ITEM NO | SIZE | PACKING |
|----------|-------------|---------|
| GHP-1540 | 20 x 40 mm. | 50 x 4 |



บานพับกระจกพลาสติก
PLASTIC GLASS HINGE (PA)

Material : Plastic PP
Finish : Black(B), Gray(GR), Brown(BR), Beach(BE)
Glass Thickness : 6 mm.

| ITEM NO | SIZE | PACKING |
|----------|-------------|---------|
| GHP-2540 | 25 x 40 mm. | 50 x 4 |

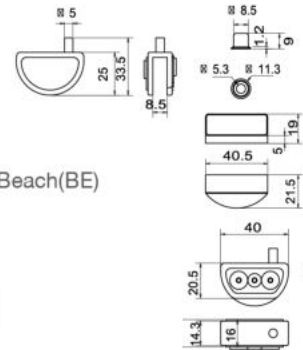

บานพับกระจกเหล็ก
GLASS HINGE (PA)

Material : Steel
Size : 15x40 mm.
Glass Thickness : 4-6 mm.

| ITEM NO | SIZE | PACKING |
|---------|-------------|---------|
| GH-1540 | 15 x 40 mm. | 50 x 3 |



บานพับกระจกสแตนเลส
STAINLESS GLASS HINGE (PA)

Material : Stainless Steel
Glass Thickness : 4-6 mm.

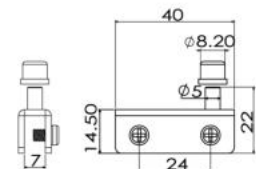

| ITEM NO | SIZE | GLASS THICKNESS | PACKING |
|-----------|-------------|-----------------|---------|
| GHSS-1540 | 15 x 40 mm. | 4-6 mm. | 50 x 2 |
| GHSS-2040 | 20 x 40 mm. | 4-6 mm. | 50 x 2 |
| GHSS-2552 | 20 x 52 mm. | 6-9 mm. | 50 x 2 |
| GHSS-3270 | 32 x 70 mm. | 9-12 mm. | 50 x 2 |



D

บานพับกระจกขาหนีบ ซิงค์อัลลอย รุ่นสี่เหลี่ยม
GLASS HINGE WITH ZINC ALLOY (PA)



Material : Zinc Alloy
 Finish : Chrome (CR)
 Glass Thickness : 4-6 mm.
 ระบบ : ปิดล็อกด้วยระบบสปริงล๊อค

| ITEM NO | SIZE | PACKING |
|----------|-------------|---------|
| GHA-10CR | 30 x 40 mm. | 50 x 1 |

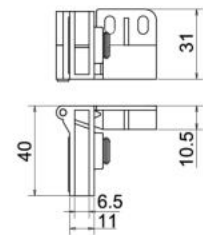

บานพับกระจกขาหนีบ ซิงค์อัลลอย รุ่นดีเซฟ
GLASS HINGE WITH ZINC ALLOY (PA)



Material : Zinc Alloy
 Finish : Chrome (CR)
 Glass Thickness : 4-6 mm.
 ระบบ : ปิดล็อกด้วยระบบสปริงล๊อค

| ITEM NO | SIZE | PACKING |
|----------|-------------|---------|
| GHR-10CR | 30 x 45 mm. | 50 x 1 |

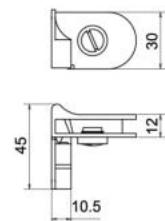

บานพับกระจกขาหนีบ บานกลางสำหรับบานกระจก
GLASS HINGE WITH ZINC ALLOY (PA)



Material : Zinc Alloy
 Finish : Chrome(CR)
 Glass Thickness : 4-6 mm.
 ระบบ : ปิดล็อกธรรมดาแบบไม่มีสปริงล๊อคติดตั้งกลางบานสำหรับกระจกสูง

| ITEM NO | SIZE | PACKING |
|----------|-------------|---------|
| GHC-10CR | 30 x 45 mm. | 50 x 1 |

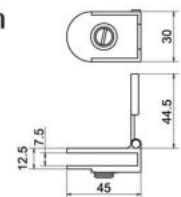



มือจับกระจก รุ่น ก.ไก่
GLASS HINGE (PA)

Material : Stainless Steel (SUS304)
Glass Thickness : 6 mm.

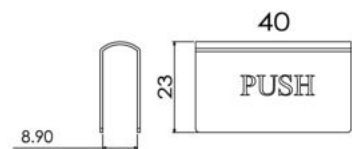

| ITEM NO | SIZE | FINISH | PACKING |
|----------|-------------|----------------|---------|
| GHSS-40 | 25 x 40 mm. | Stainless (ss) | 100x6 |
| GHSS-40B | 25 x 40 mm. | Black EDP(B) | 100x6 |



มือจับกระจก รุ่น ข.ไข่
GLASS HINGE (PA)

Material : Stainless Steel (SUS304)
Glass Thickness : 4-6 mm.

| ITEM NO | SIZE | FINISH | PACKING |
|----------|-------------|----------------|---------|
| GHSS-50 | 20 x 40 mm. | Stainless (ss) | 50x8 |
| GHSS-50B | 20 x 40 mm. | Black EDP(B) | 50x8 |



มือจับกระจก ขาหนีบ รุ่น ซิงค์ อัลลอย
GLASS HINGE (PA)

Material : Zinc Alloy
Glass Thickness : 4-6 mm.

| ITEM NO | SIZE | FINISH | PACKING |
|---------|-------------|-------------|---------|
| GHH-CR | 30 x 45 mm. | Chrome (CR) | 50x2 |



STAINLESS

บานพับซ่อนถอดได้ สแตนเลส ขนาดเล็ก

PIVOT HINGE WITH IDENTICAL FLANGES STAINLESS (IM)

Material : Stainless Steel
 มุมเปิด : 120 องศา
 Feature : Suitable for installation cabinet which need to conceal hinges.
 การใช้งาน : ติดตั้งบานเปิด แบบซ่อนไม่ให้เห็นบานพับ

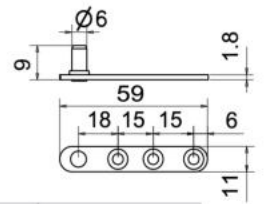

| ITEM NO | SIZE | 1 SET / บาน | PACKING |
|---------|-------------------|-----------------------------|---------|
| PISS-10 | 11 x 59 x 1.8 mm. | ตัวผู้ 2 ตัว, ตัวเมีย 2 ตัว | 4 |

D



STAINLESS

บานพับซ่อนถอดได้ สแตนเลส ขนาดกลาง

PIVOT HINGE WITH IDENTICAL FLANGES STAINLESS (IM)

Material : Stainless Steel
 มุมเปิด : 120 องศา
 Feature : Suitable for installation cabinet which need to conceal hinges.
 การใช้งาน : ติดตั้งบานเปิด แบบซ่อนไม่ให้เห็นบานพับ

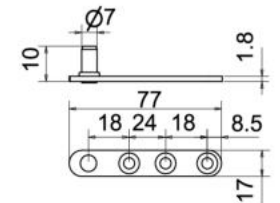

| ITEM NO | SIZE | 1 SET / บาน | PACKING |
|---------|-------------------|-----------------------------|---------|
| PISS-15 | 17 x 77 x 1.8 mm. | ตัวผู้ 2 ตัว, ตัวเมีย 2 ตัว | 4 |

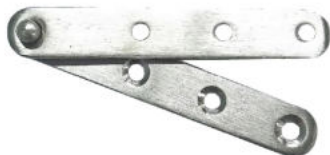

STAINLESS

บานพับซ่อนถอดได้ สแตนเลส ขนาดใหญ่

PIVOT HINGE WITH IDENTICAL FLANGES STAINLESS (IM)

Material : Stainless Steel
 มุมเปิด : 120 องศา
 Feature : Suitable for installation cabinet which need to conceal hinges.
 การใช้งาน : ติดตั้งบานเปิด แบบซ่อนไม่ให้เห็นบานพับ

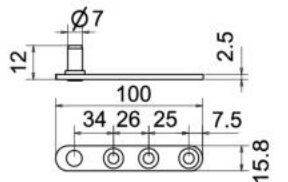

| ITEM NO | SIZE | 1 SET / บาน | PACKING |
|---------|----------------------|-----------------------------|---------|
| PISS-20 | 15.8 x 100 x 2.5 mm. | ตัวผู้ 2 ตัว, ตัวเมีย 2 ตัว | 4 |

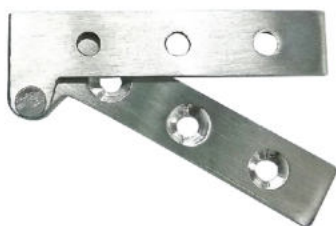

STAINLESS

บานพับซ่อนถอดได้ สแตนเลส

PIVOT HINGE WITH IDENTICAL FLANGES STAINLESS (IM)

Material : Stainless Steel
 มุมเปิด : 180 องศา
 Feature : Suitable for installation cabinet which need to conceal hinges.
 การใช้งาน : ติดตั้งบานเปิด แบบซ่อนไม่ให้เห็นบานพับ

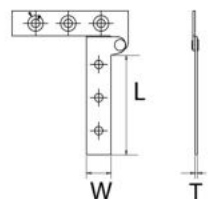

| ITEM NO | SIZE (WxLxT) | 1 SET / บาน | PACKING |
|------------|---------------------|-----------------------------|---------|
| PISS-1364 | 13.5 x 54 x 1.2 mm. | ตัวผู้ 2 ตัว, ตัวเมีย 2 ตัว | 4 |
| PISS-13100 | 16 x 83 x 1.2 mm. | ตัวผู้ 2 ตัว, ตัวเมีย 2 ตัว | 4 |



ขนาดเล็ก

บานพับซ่อนถอดได้ แบบเล็ก

PIVOT HINGE WITH IDENTICAL FLANGES (PA)

Material : Steel
 Finish : White Zinc Plate (WZP)
 มุมเปิด : 120 องศา
 Feature : Suitable for installation cabinet which need to conceal hinges. Proper for inset mounting.
 การใช้งาน : ติดตั้งบานเปิด แบบซ่อนไม่ให้เห็นบานพับ

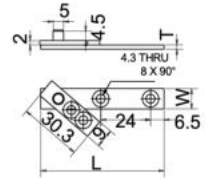

| ITEM NO | SIZE (WxLxT) | 1 SET / บาน | PACKING |
|---------|--------------------|-----------------------------|---------|
| PH-110 | 9.7 x 59.5 x 2 mm. | ตัวผู้ 2 ตัว, ตัวเมีย 2 ตัว | 4 |



ขนาดกลาง

บานพับซ่อนถอดได้ แบบกลาง

PIVOT HINGE WITH IDENTICAL FLANGES (PA)

Material : Steel
 Finish : White Zinc Plate (WZP)
 มุมเปิด : 120 องศา
 Feature : Suitable for installation cabinet which need to conceal hinges. Proper for inset mounting.
 การใช้งาน : ติดตั้งบานเปิด แบบซ่อนไม่ให้เห็นบานพับ

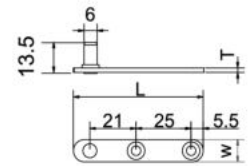

| ITEM NO | SIZE (WxLxT) | 1 SET / บาน | PACKING |
|---------|-----------------|-----------------------------|---------|
| PIS-10 | 10 x 59 x 2 mm. | ตัวผู้ 2 ตัว, ตัวเมีย 2 ตัว | 4 |



ขนาดใหญ่

บานพับซ่อนถอดได้ แบบใหญ่

PIVOT HINGE WITH IDENTICAL FLANGES (PA)

Material : Steel
 Finish : White Zinc Plate (WZP)
 มุมเปิด : 120 องศา
 Feature : Suitable for installation cabinet which need to conceal hinges. Proper for inset mounting.
 การใช้งาน : ติดตั้งบานเปิด แบบซ่อนไม่ให้เห็นบานพับ

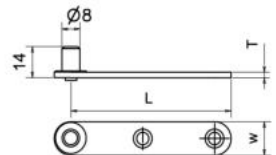

| ITEM NO | SIZE (WxLxT) | 1 SET / บาน | PACKING |
|---------|---------------------|-----------------------------|---------|
| PIS-15 | 15 x 72.5 x 2.5 mm. | ตัวผู้ 2 ตัว, ตัวเมีย 2 ตัว | 4 |



บานพับจุดหมุนแบบตรง

CORNER PIVOT HINGE STRAIGHT (PA)

Material : Steel
 Finish : White Zinc Plate(WZP)
 มุมเปิด : 120 องศา
 Feature : Suitable for installation cabinet which need to conceal hinges. Proper for inset mounting.
 การใช้งาน : ติดตั้งบานเปิด แบบซ่อนไม่ให้เห็นบานพับ และนิยมใช้กับบานในขอบ

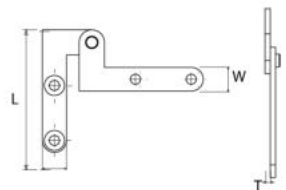

| ITEM NO | SIZE (WxLxT) | PACKING |
|-----------|--------------------|---------|
| PIS-1050 | 9.5 x 50 x 2 mm. | 100x5 |
| PIS-1262 | 12 x 62 x 2 mm. | 100x3 |
| PIS-16100 | 16 x 100 x 2.5 mm. | 150x3 |



บานพับจุดหมุนตรงกลาง
CORNER PIVOT HINGE (IM)

Material : Stainless Steel
 มุมเปิด : 120 องศา
 Feature : Suitable for installation cabinet which need to conceal hinges. Proper for inset mounting.
 การใช้งาน : ติดตั้งบานเปิด แบบซ่อนไม่ให้เห็นบานพับ และนิยมใช้กับบานในขอบ

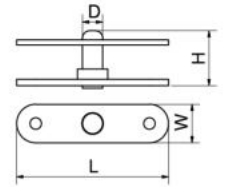

| ITEM NO | SIZE (WxLxT) | PACKING |
|-----------|-------------------|---------|
| PISS-1558 | 15 x 58 x 1.6 mm. | |

D



บานพับจุดหมุนสแตนเลส ขอบเหลี่ยม
CORNER PIVOT HINGE (IM)

Material : Stainless Steel
 Feature : Fix to upward-downward center of the door. For swivel door
 การใช้งาน : สำหรับยึดบริเวณจุดกลาง บน-ล่าง ของบานหมุน

| ITEM NO | SIZE | DIA | PACKING |
|------------|----------------|------|---------|
| PISS-1875 | ∅13.5 x 15 mm. | เล็ก | |
| PISS-2095 | ∅14 x 15 mm. | กลาง | |
| PISS-25100 | ∅18 x 15 mm. | ใหญ่ | |



บานพับเดือยฝรั่ง
PIVOT HINGE (PA)

Material : Stainless Steel
 Finish : E.D.P. Black (B)
 Feature : After drilling, insert pivot hinge to faced door and door edge.
 การใช้งาน : เจาะรูแล้ว ตอกก้านเข้าไปหน้าบานและขอบบาน

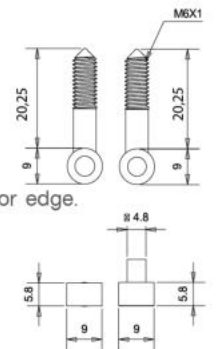

| ITEM NO | SIZE | PACKING |
|----------|--------|---------|
| HTZ-1020 | 20 mm. | 1000x10 |
| HTZ-1025 | 25 mm. | 1000x10 |



PIH-11



PIH-12

บานพับแบบเดือยหมุน
PIVOT HINGE (PA)

Material : Stainless Steel
 Finish : Black (B)
 Wood Hole : 8 x 15 mm.
 Feature : Installation of small cabinet.
 There are spring dowel and fixed dowel
 การใช้งาน : ติดตั้งบานตู้ขนาดเล็ก มีแบบเดือยสปริงและแบบเดือยตาย

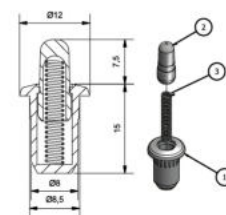
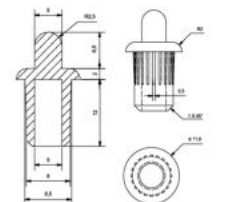

| ITEM NO | SIZE | TYPE | PACKING |
|---------|-----------|------------|---------|
| PIH-11 | 5 x 8 mm. | เดือยสปริง | 1000x10 |
| PIH-12 | 5 x 8 mm. | เดือยตาย | 1000x10 |



**บานพับแบบฉากหมุน
PIVOT HINGE (PA)**

Material : Steel
 Finish : Yellow Zinc Plate (YZP)
 Feature : Installation of small cabinet. There are ring support model and normal model
 การใช้งาน : ใช้เป็นบานพับสำหรับบานขนาดเล็กในขอบ มี 2 รุ่น คือ รุ่นมีแหวนรอง และ รุ่นธรรมดา

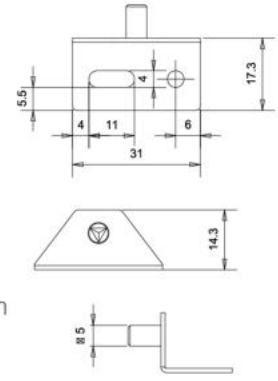

| ITEM NO | TYPE | PACKING |
|---------|------------|---------|
| WH-70 | เดือยสปริง | 500x3 |
| WH-70R | เดือยตาย | 500x3 |

*งานสั่งผลิต มีจำนวนขั้นต่ำ (2000) ระยะเวลา (15)



**บานพับคาบิเนท รุ่น 610
CABINET HINGE (PA)**

Material : Steel
 Finish : Yellow Zinc Plate (YZP),
 Nickel (NI)
 Door Thickness : 20 mm.
 Wood Thickness : 24 mm
 Type : ทั้บขอบ

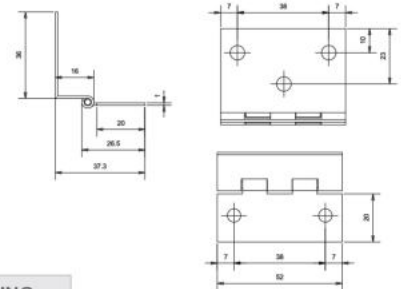

| ITEM NO | LENGTH | PACKING |
|---------|--------|---------|
| SH-610 | 53 mm. | 100x2 |

*งานสั่งผลิตมีจำนวนขั้นต่ำ (1,000) ระยะเวลา (15)

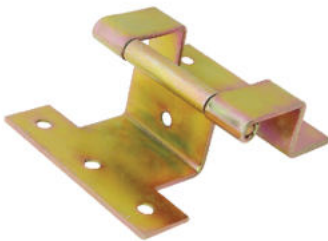

**บานพับคาบิเนท รุ่น 620
CABINET HINGE (PA)**

Material : Steel
 Finish : Yellow Zinc Plate (YZP),
 Nickel (NI)
 Door Thickness : 16 mm.
 Wood Thickness : 18 mm
 Type : ทั้บขอบ

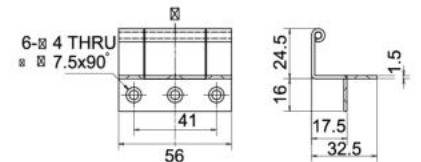

| ITEM NO | LENGTH | PACKING |
|---------|--------|---------|
| SH-620 | 50 mm. | 100x2 |

*งานสั่งผลิตมีจำนวนขั้นต่ำ (1000) ระยะเวลา (15)



**บานพับคาบิเนท รุ่น
CABINET HINGE (PA)**

Material : Steel
 Finish : Yellow Zinc Plate (YZP)
 Door Thickness : 16 mm.
 Wood Thickness : 18 mm
 Type : ทั้บขอบ

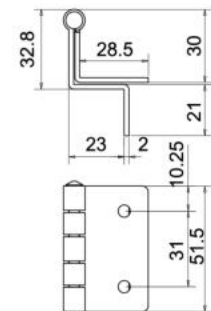

| ITEM NO | LENGTH | PACKING |
|---------|--------|---------|
| SH-630 | 51 mm. | 30x4 |

*งานสั่งผลิตมีจำนวนขั้นต่ำ (1000) ระยะเวลา (15)



บานพับคานีเน็ต CABINET HINGE (PA)

Material : Steel
 Finish : Yellow Zinc Plate (YZP)
 Door Thickness : 12-16 mm.
 Wood Thickness : 12-18 mm
 Type : ทับขอบ

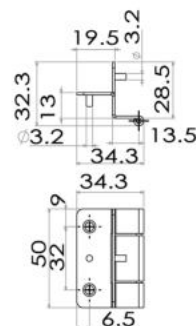

| ITEM NO | LENGTH | PACKING |
|---------|--------|---------|
| SH-640 | 50 mm. | 50x6 |

* งานสั่งผลิต ชั้นต่ำ (2000) ระยะเวลา (15)

D



บานพับมุ้งลวด HINGE (PA)

Material : Steel
 Finish : White Zinc Plate (WZP)
 Feature : Use with mosquito wide screen.
 การใช้งาน : ใช้เป็นบานพับบนมุ้งลวด

| ITEM NO | TYPE | PACKING |
|---------|-------------|---------|
| WFH-876 | บานประตู | 50x3 |
| WFH-877 | บานหน้าต่าง | 50x3 |



บานพับพุงหน้าบ้านโต๊ะ SUPPORT HINGE (PA)

Material : Steel
 Bracket DIA : 45 x 42 mm.
 Finish : Yellow Zinc Plate (YZP), Nickel (NI)
 Feature : Use with mosquito wide screen
 การใช้งาน : ใช้เป็นบานพับบนมุ้งลวด

| ITEM NO | WALL DISTANCE | PACKING |
|---------|---------------|---------|
| WS-40 | 22 mm. | 50 |

บานพับตู้รองเท้า

PLASTIC BRACKET FOR SHOE BOX (PA)

Material : Plastic
 Color : White (W)
 Feature : Bracket for shoe box
 ส่วนประกอบ : บานพับซ้าย-ขวา 1 ชุด
 ฉากกั้นกลาง SH-102 2 ตัว/ชุด
 อุปกรณ์เดียวบานพับ SH-103 1 ชุด

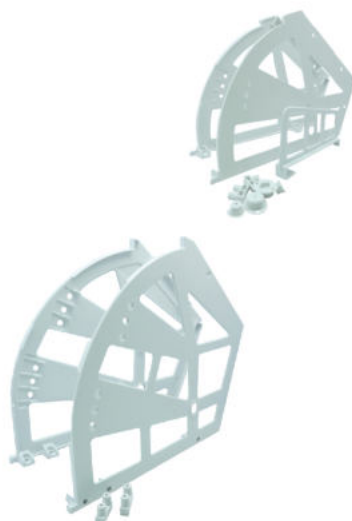
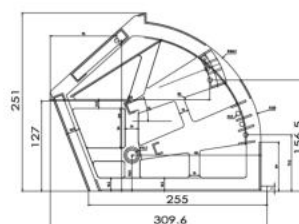

| ITEM NO | DESCRIPTION SET 1 | PACKING |
|---------|--------------------------------|---------|
| SH-101 | ขนาดเล็ก 2 ชั้น บานพับซ้าย-ขวา | 1 |
| SH-102 | ฉากกั้นกลาง | 1x2 |
| SH-103 | อุปกรณ์เดียวบานพับ | 1 |

| ITEM NO | DESCRIPTION SET 2 | PACKING |
|---------|-------------------------------|---------|
| SH-201 | ขนาดใหญ่ 3 ชั้นบานพับซ้าย-ขวา | 1 |
| SH-102 | ฉากกั้นกลาง | 1x2 |
| SH-103 | อุปกรณ์เดียวบานพับ | 1 |





บานพับซ่อนรูปไข่ ซิงค์อัลลอย
VICI HINGE (IM)

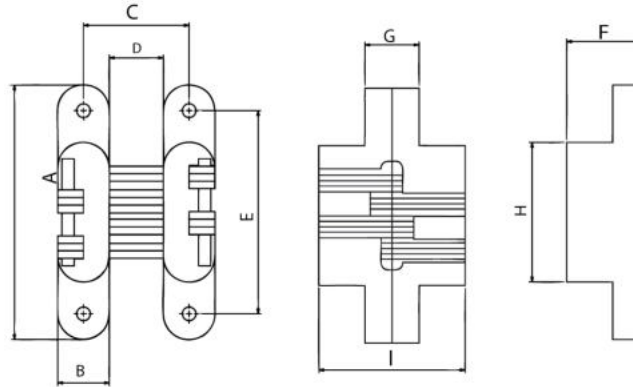

Material : Zinc Alloy
 Finish : Nickel (NI), Gold (G)
 Feature : Use as full overlay mounting and inset mounting opening to 180 degree
 การใช้งาน : ใช้เป็นบานพับสำหรับบานเปิดแบบทับขอบและในขอบ เปิดได้ 180 องศา

| ITEM NO | SIZE | | | | | | | | | PACKING |
|---------|------|------|------|------|------|------|------|------|------|---------|
| | A | B | C | D | E | F | G | H | I | |
| BH-70 | 43 | 12 | 20.5 | 9 | 32 | 17.5 | 9.5 | 18 | 35.5 | 100x2 |
| BH-71 | 62 | 15.5 | 26.5 | 12 | 47 | 21.5 | 14.5 | 30.5 | 43 | 50x2 |
| BH-72 | 94 | 19 | 42.5 | 13.5 | 77.5 | 27 | 19.5 | 51.5 | 54 | 25x2 |



บานพับซ่อนรูปไข่ สแตนเลส
VICI HINGE STAINLESS STEEL (IM)

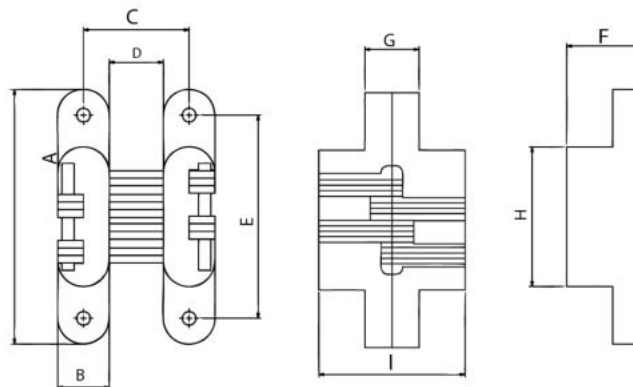

Material : Stainless Steel
 Feature : Use as full overlay mounting and inset mounting opening to 180 degree
 การใช้งาน : ใช้เป็นบานพับสำหรับบานเปิดแบบทับขอบและในขอบ เปิดได้ 180 องศา

| ITEM NO | SIZE | | | | | | | | | PACKING |
|---------|------|------|------|------|------|------|------|------|----|---------|
| | A | B | C | D | E | F | G | H | I | |
| BHSS-70 | 43.5 | 12 | 20 | 9 | 31.5 | 18.5 | 10 | 18.5 | 37 | 100x2 |
| BHSS-71 | 68.5 | 15.5 | 26.5 | 11.5 | 52 | 23 | 14.5 | 34 | 46 | 50x2 |



บานพับข้อศอก (รุ่นธรรมดา)
FLAP STAY HINGE (PA)

Material : Steel
 Finish : Nickel (NI), Black (B)
 Size : Width 9 mm. , Thickness 2 mm.
 1 Set : ซ้าย-ขวา (L+R)
 Feature : Hinges make 30-45 degree to horizon level
 การใช้งาน : ตัวบานพับทำมุมไว้กับแนวระดับ 30-45 องศา

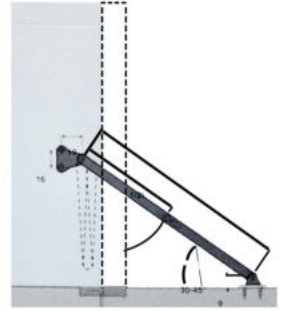

| ITEM NO | SIZE | PACKING |
|---------|------|---------|
| FS-20 | 2" | 10x30 |
| FS-30 | 3" | 10x25 |
| FS-40 | 4" | 10x25 |
| FS-50 | 5" | 10x20 |
| FS-60 | 6" | 10x20 |

D

บานพับข้อศอก (รุ่นหนา)
FLAP STAY HINGE (PA)

Material : Steel
 Finish : Nickel (NI)
 Size : Width 12 mm. , Thickness 2.5 mm.
 1 Set : ซ้าย-ขวา (L+R)
 Feature : Hinges make 30-45 degree to horizon level
 การใช้งาน : ใช้สำหรับบานใหญ่ ตัวบานพับทำมุมไว้กับแนวระดับ 30-45 องศา



| ITEM NO | SIZE | PACKING |
|---------|------|---------|
| FSS-40 | 4" | 10x15 |
| FSS-50 | 5" | 10x12 |

บานพับข้อศอก (รุ่นมีรูสล็อต)
FLAP STAY HINGE (PA)

Material : Steel
 Finish : Nickel (NI)
 การใช้งาน : สามารถสลับการใช้งาน ได้ทั้งด้านซ้ายและด้านขวา

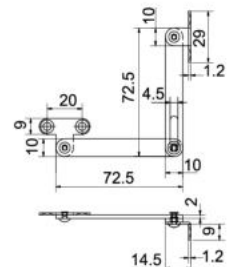

| ITEM NO | SIZE | PACKING |
|---------|--------|---------|
| FSU-25 | 2-1/2" | 10x30 |
| FSU-40 | 4" | 10x30 |
| FSU-50 | 5" | 10x30 |

บานพับข้อศอก (รุ่นเปิดค้าง)
FLAP STAY HINGE (PA)

Material : Steel
 Finish : White Zinc Plate (WZP)
 Feature : Flap stay works for opening top panel, top panel can stay open by any angle for closing, push the hinges side in order to close can use in both left-right side.
 การใช้งาน : เป็นบานพับข้อศอกสำหรับบานเปิดขึ้นเพราะเมื่อเปิดขึ้นบานจะค้าง เวลาปิดลงต้องดันข้อศอกก่อนปิดใช้ได้ทั้งซ้าย-ขวา

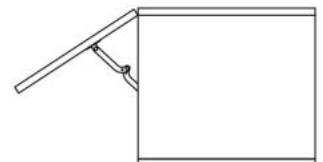

| ITEM NO | SIZE | PACKING |
|---------|------|---------|
| FS-425 | 4" | 10x30 |

*หมายเหตุ 1 ชุด มี ซ้าย-ขวา



บานพับข้อศอกเปิดขึ้นระบบสปริงลูกเบี้ยว
SPRING TOP BOX STAY (IM)

Material : Steel
 Finish : Yellow Zinc Plate (YZP), White Zinc Plate (WZP),
 Antique Brass (AB)
 Feature : Suitable for heavy weight top box
 การใช้งาน : เป็นบานพับสำหรับเปิดขึ้นในระบบกล่องหรือบาน
 เปิดขึ้นทั่วไป



| ITEM NO | TYPE | FINISH | PACKING |
|-----------|-------------|-------------------------|---------|
| FS-300LAC | ซ้าย (Left) | Antique Brass (AB) | 30x50 |
| FS-300LW | ซ้าย (Left) | White Zinc Plate (WZP) | 30x50 |
| FS-300LY | ซ้าย (Left) | Yellow Zinc Plate (YZP) | 30x50 |
| FS-300RAC | ขวา (Right) | Antique Brass (AB) | 30x50 |
| FS-300RW | ขวา (Right) | White Zinc Plate (WZP) | 30x50 |
| FS-300RY | ขวา (Right) | Yellow Zinc Plate (YZP) | 30x50 |



บานพับสำหรับเปิดขึ้นระบบเมคคานิกลูกเบี้ยว
LID STAY ENGAGED BY MECHANIC SUPPORT (IM)



FS-YS-311

FS-YS-312



Material : Zinc Alloy , Steel
 Finish : Nickel (NI)
 Feature : By mechanic support, adjustable flap stay angle Adjustable braking effect.
 การใช้งาน : ใช้ระบบลูกเบี้ยว และ ความฝืด เพื่อให้บานค้างเวลาเปิด
 สามารถปรับบานให้ฝืดมากน้อยได้

| ITEM NO | PACKING |
|-----------|------------|
| FS-YS-311 | 2 Pcs./Set |
| FS-YS-312 | 2 Pcs./Set |

*1 Set : ซ้าย-ขวา (L+R)



บานพับแบบเปิดลงที่สามารถปรับได้

LID ADJUSTABLE FRICTION SUPPORT (PA)

Material : Steel , Plastic
 Finish : Nickel (NI)
 Color : White (W), Black (B), Brown (BR)
 1 Set : 1 Pcs.
 Feature : Adjustable flap stay
 การใช้งาน : ใช้ติดตั้งบานเปิดลง และสามารถปรับความสืดได้

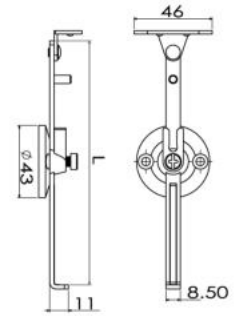

| ITEM NO | SIZE | PACKING |
|---------|------|---------|
| C892-6 | 6" | 10x25 |
| C892-8 | 8" | 10x20 |
| C892-10 | 10" | 10x15 |



บานพับแบบเปิดขึ้นระบบเดือยล๊อค

DOUBLE ACTION TOP BOX STAY HINGE (PA)

Material : Steel
 Finish : Nickel (NI)
 Color : White (W), Black (B), Brown (BR)
 1 Set : ซ้าย-ขวา (L+R)
 Feature : For light weight wooden flap, hold lid in position for closing, pull up and close.
 การใช้งาน : ใช้ติดตั้งสำหรับบานเปิดขนาดเล็กที่ต้องการบานเปิดขึ้นแบบค้าง เมื่อจะปิดก็ยกขึ้นแล้วปิดลง

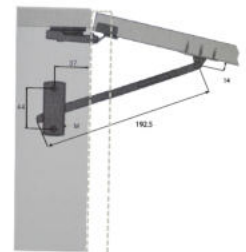

| ITEM NO | SIZE | PACKING |
|---------|----------|---------|
| FS-100 | 192.5 mm | 20x10 |



บานพับแบบเปิดขึ้นระบบสปริง

TOP BOX SPRING HINGE (PA)

Material : Steel
 Finish : Nickel (NI)
 1 Set : ซ้าย-ขวา (L+R)
 Feature : For top spring opening
 การใช้งาน : ใช้ติดตั้งสำหรับบานที่ต้องการเปิดขึ้น

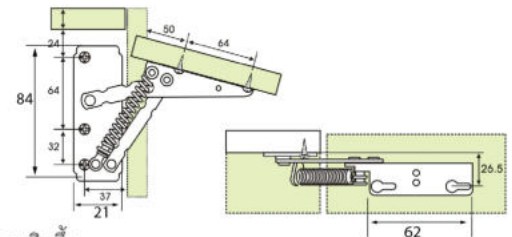

| ITEM NO | SIZE | PACKING |
|---------|--------------|---------|
| FS-200 | 84x21x62 mm. | 1 ชุด |

งานสั่งผลิตมีจำนวนขั้นต่ำ (100 ชุด) ระยะเวลา (30)



บานพับใช้คัพแบบเปิดลง

CABINET SUPPORT DOWNWARD (IM)

Material : Steel
 Finish : Nickel (NI)
 Load : 4 Kgs./Pc.
 Force : 120 N
 1 Set : 1 Pcs.
 Feature : Use for flap stay cabinet
 การใช้งาน : ใช้ในงานติดตั้งบานเปิด-ปิดต่างๆ

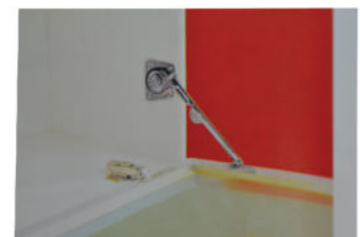

| ITEM NO | TYPE | PACKING |
|---------|--------|---------|
| BJ-665 | 4 Kgs. | 15 ชุด |



บานพับใช้คัพแบบเปิดขึ้น
CABINET SUPPORT UPWARD (IM)

Material : Steel
 Finish : Nickel (NI)
 Load : 4 Kgs./Pc.
 Force : 120 N
 1 Set : 2 Pcs.
 Feature : Use for flap stay cabinet
 การใช้งาน : ใช้ในงานติดตั้งบานเปิด-ปิดต่างๆ

| ITEM NO | TYPE | PACKING |
|---------|--------|---------|
| BJ-666 | 4 Kgs. | 15 ชุด |



บานพับใช้แก๊สปริง แบบบานเปิดขึ้น
GAS SPRING UPWARD (IM)

Material : Steel
 Finish : Nickel (NI)
 1 Set : 1 Pcs.
 Feature : Use for flap stay cabinet
 การใช้งาน : ใช้ในงานติดตั้งบานเปิด-ปิดต่างๆ

| ITEM NO | BODY LENGTH | LOAD | SPEC | PACKING |
|---------|-------------|-----------|-------|---------|
| GS-80 | 200 mm. | 5-6 Kgs. | 80 N | |
| GS-250 | 260 mm. | 5-10 Kgs. | 120 N | |
| GS-280 | 285 mm. | 5-8 Kgs. | 100 N | |



บานพับใช้แก๊สปริง แบบบานเปิดลง
GAS SPRING DOWNWARD (IM)

1 Set : 1 Pcs.
 Feature : Maximum flap panel weight 5 kgs. Force at 120 N.
 In case of heavy weight flap need to install on both side
 การใช้งาน : เป็นบานพับแก๊สปริงแบบเปิดลงเพื่อให้บานเปิดลงอย่างนุ่มนวล
 ขนาด 120 N รับน้ำหนักบานได้ประมาณ 5 กิโลกรัม ในกรณีบานหนัก
 ต้องติดตั้งสองข้าง

| ITEM NO | BODY LENGTH | LOAD | SPEC | PACKING |
|---------|-------------|----------|-------|---------|
| GS-190D | 165 mm. | 5-8 Kgs. | 100 N | |



ตัวประกบมุมโต๊ะ
CORNER BLOCK (PA)

Material : Steel
Finish : Yellow Zinc Plate (YZP)
Feature : For connecting table corner
การใช้งาน : สำหรับยึดมุมโต๊ะ

| ITEM NO | PACKING |
|---------|---------|
| CB-05Y | |

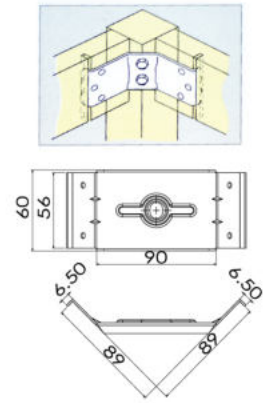

D



ตัวประกบมุมโต๊ะ
CORNER BLOCK (PA)

Material : Steel
Finish : Yellow Zinc Plate (YZP)
Feature : For connecting table corner
การใช้งาน : สำหรับยึดมุมโต๊ะ

| ITEM NO | PACKING |
|---------|---------|
| CB-10Y | |

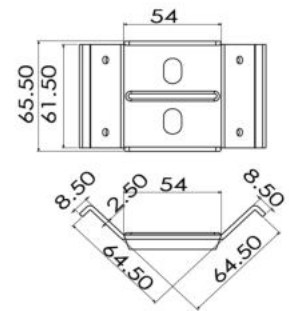

ตัวประกบมุมโต๊ะ
CORNER BLOCK (PA)

Material : Steel
Finish : Yellow Zinc Plate (YZP)
Feature : For connecting table corner
การใช้งาน : สำหรับยึดมุมโต๊ะ

| ITEM NO | PACKING |
|---------|---------|
| CB-20Y | |

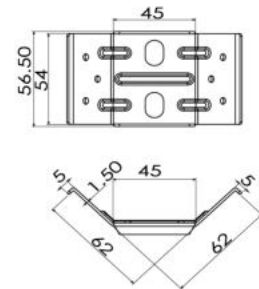

ตัวประกบมุมโต๊ะ
CORNER BLOCK (PA)

Material : Steel
Finish : Yellow Zinc Plate (YZP)
Feature : For connecting table corner
การใช้งาน : สำหรับยึดมุมโต๊ะ

| ITEM NO | PACKING |
|---------|---------|
| CB-30Y | |

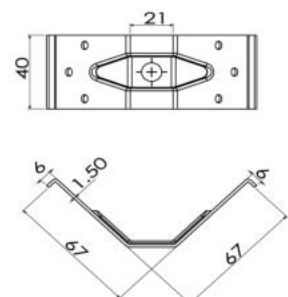



ตัวประกบมุมโต๊ะ
CORNER BLOCK (PA)

Material : Steel
Finish : Yellow Zinc Plate (YZP)
Feature : For connecting table corner
การใช้งาน : สำหรับยึดมุมโต๊ะ

| ITEM NO | PACKING |
|---------|---------|
| CB-40Y | |

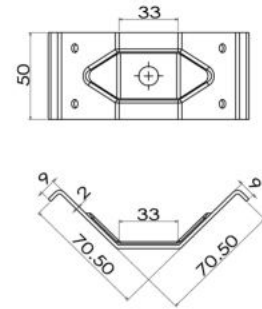

ตัวประกบมุมโต๊ะ
CORNER BLOCK (PA)

Material : Steel
Finish : Yellow Zinc Plate (YZP)
Feature : For connecting table corner
การใช้งาน : สำหรับยึดมุมโต๊ะ

| ITEM NO | PACKING |
|---------|---------|
| CB-45Y | |

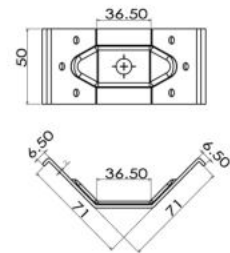

ตัวประกบมุมโต๊ะ
CORNER BLOCK (PA)

Material : Steel
Finish : Yellow Zinc Plate (YZP)
Feature : For connecting table corner
การใช้งาน : สำหรับยึดมุมโต๊ะ

| ITEM NO | PACKING |
|---------|---------|
| CB-48Y | |

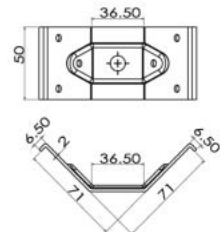

ตัวประกบมุมโต๊ะ
CORNER BLOCK (PA)

Material : Steel
Finish : Yellow Zinc Plate (YZP)
Feature : For connecting table corner
การใช้งาน : สำหรับยึดมุมโต๊ะ

| ITEM NO | PACKING |
|---------|---------|
| CB-51Y | |

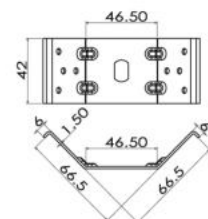

D



ตัวประกบมุมโต๊ะ
CORNER BLOCK (PA)

Material : Steel
Finish : Yellow Zinc Plate (YZP)
Feature : For connecting table corner
การใช้งาน : สำหรับยึดมุมโต๊ะ

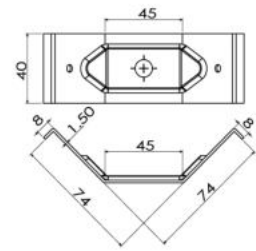

| ITEM NO | PACKING |
|---------|---------|
| CB-52Y | |

D



ตัวประกบมุมโต๊ะ
CORNER BLOCK (PA)

Material : Steel
Finish : Yellow Zinc Plate(YZP)
Feature : For connecting table corner
การใช้งาน : สำหรับยึดมุมโต๊ะ

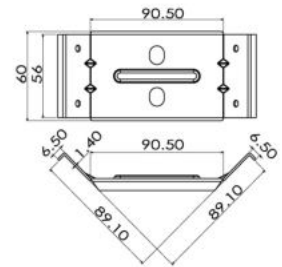

| ITEM NO | PACKING |
|---------|---------|
| CB-60Y | |



ตัวประกบมุมโต๊ะ
CORNER BLOCK (PA)

Material : Steel
Finish : Yellow Zinc Plate (YZP)
Feature : For connecting table corner
การใช้งาน : สำหรับยึดมุมโต๊ะ

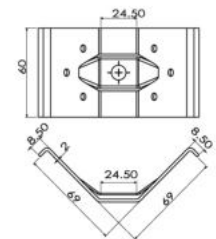

| ITEM NO | PACKING |
|---------|---------|
| CB-61Y | |



ตัวประกบมุมโต๊ะ
CORNER BLOCK (PA)

Material : Steel
Finish : Yellow Zinc Plate (YZP)
Feature : For connecting table corner
การใช้งาน : สำหรับยึดมุมโต๊ะ

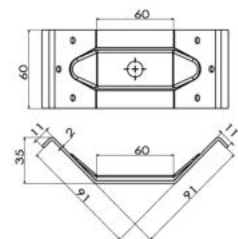

| ITEM NO | PACKING |
|---------|---------|
| CB-62Y | |



ตัวประกบมุมโต๊ะ
CORNER BLOCK (PA)

Material : Steel
Finish : Yellow Zinc Plate (YZP)
Feature : For connecting table corner
การใช้งาน : สำหรับยึดมุมโต๊ะ

| ITEM NO | PACKING |
|---------|---------|
| CB-65Y | |

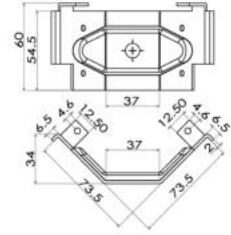

ตัวประกบมุมโต๊ะ
CORNER BLOCK (PA)

Material : Steel
Finish : Yellow Zinc Plate (YZP)
Feature : For connecting table corner
การใช้งาน : สำหรับยึดมุมโต๊ะ

| ITEM NO | PACKING |
|---------|---------|
| CB-70Y | |

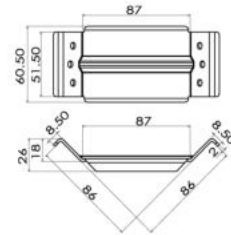

ตัวประกบมุมโต๊ะ
CORNER BLOCK (PA)

Material : Steel
Finish : Yellow Zinc Plate (YZP)
Feature : For connecting table corner
การใช้งาน : สำหรับยึดมุมโต๊ะ

| ITEM NO | PACKING |
|---------|---------|
| CB-80Y | |

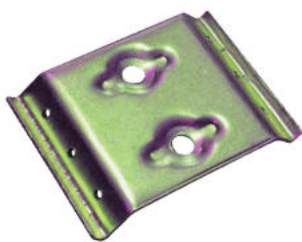
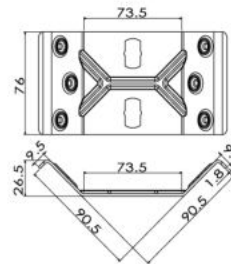

ตัวประกบมุมโต๊ะ
CORNER BLOCK (PA)

Material : Steel
Finish : Yellow Zinc Plate (YZP)
Feature : For connecting table corner
การใช้งาน : สำหรับยึดมุมโต๊ะ

| ITEM NO | PACKING |
|---------|---------|
| CB-90Y | |

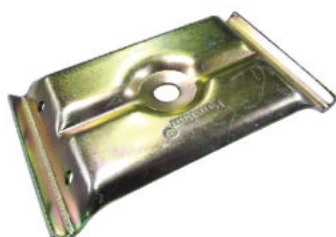
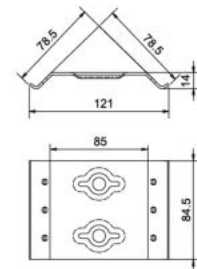

ตัวประกบมุมโต๊ะ
CORNER BLOCK (PA)

Material : Steel
Finish : Yellow Zinc Plate (YZP)
Feature : For connecting table corner
การใช้งาน : สำหรับยึดมุมโต๊ะ

| ITEM NO | PACKING |
|---------|---------|
| CB-95Y | |

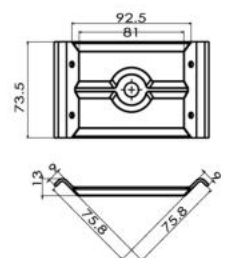

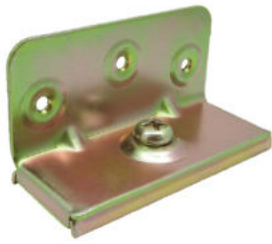

บานพับเตียง รุ่นหนาใช้สกรูชั้น 1 ตัว

BED FITTING (PA)

Material : Steel
 Finish : Yellow Zinc Plate (YZP) , White Zinc Plate (WZP)
 Thickness : 2.0 mm.
 Feature : For bed installation
 การใช้งาน : ใช้ในงานติดตั้งเตียง

| ITEM NO | SIZE | 1 SET | PACKING |
|---------|-------------|--------|---------|
| BC-10-1 | 47 x 90 mm. | 4 Pcs. | 20 |



บานพับเตียง รุ่นหนาใช้สกรูชั้น 2 ตัว

BED FITTING (PA)

Material : Steel
 Finish : Yellow Zinc Plate (YZP) , White Zinc Plate (WZP)
 Thickness : 1.5 mm.
 Feature : For bed installation
 การใช้งาน : ใช้สกรูยึดสองตัว ทำให้แข็งแรง

| ITEM NO | SIZE | 1 SET | PACKING |
|---------|---------------|--------|---------|
| BC-10-2 | 36 x 85.3 mm. | 4 Pcs. | 20 |



บานพับเตียง รุ่นหนาใช้สกรูชั้น 3 ตัว

BED FITTING (PA)

Material : Steel
 Finish : Yellow Zinc Plate (YZP) , White Zinc Plate (WZP)
 Thickness : 1.5 mm.
 Feature : For bed installation
 การใช้งาน : ใช้สกรูยึดสองตัว ทำให้แข็งแรง

| ITEM NO | SIZE | 1 SET | PACKING |
|---------|-------------------|--------|---------|
| BC-15-3 | 35.5 x 151.50 mm. | 4 Pcs. | 20 |



บานพับเตียง รุ่นประหยัด มีสกรู 2 ตัว

BED FITTING (IM)

Material : Steel
 Finish : White Zinc Plate (WZP)
 Thickness : 1.5 mm.
 Feature : For bed installation
 การใช้งาน : ใช้สกรูยึดสองตัว ทำให้แข็งแรง

| ITEM NO | SIZE | 1 SET | PACKING |
|---------|-------------|--------|---------|
| BCC-10 | 40 x 90 mm. | 4 Pcs. | 20 |



บานพับเตียง รุ่นประหยัด ตัวยาว มีสกรู 2 ตัว

BED FITTING (IM)

Material : Steel
 Finish : White Zinc Plate (WZP)
 Thickness : 1.5 mm.
 Feature : For bed installation
 การใช้งาน : ใช้สกรูยึดสองตัว ทำให้แข็งแรง

| ITEM NO | SIZE | 1 SET | PACKING |
|---------|--------------|--------|---------|
| BCC-15 | 30 x 151 mm. | 4 Pcs. | 20 |

D

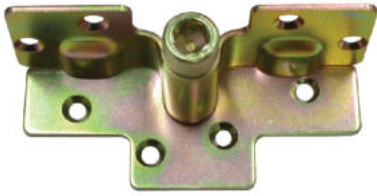

บานพับเตียงแบบเสียบ ล็อคสกรู

BED FITTING (PA)

Material : Steel
 Finish : White Zinc Plate (WZP)
 Feature : For bed installation
 การใช้งาน : ใช้ในงานติดตั้งเตียง

| ITEM NO | SIZE | 1 SET | PACKING |
|---------|-------------------|--------|---------|
| BC-20 | 33 x 95 x 2.0 mm. | 4 Pcs. | 15 |



บานพับเตียงแบบเสียบ รุนราชา

BED FITTING (PA)

Material : Steel
 Finish : Yellow Zinc Plate (YZP) , White Zinc Plate (WZP)
 Feature : For bed installation
 การใช้งาน : ใช้สกรูยึดสองตัว ทำให้แข็งแรง

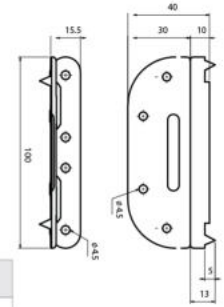

| ITEM NO | SIZE | 1 SET | PACKING |
|---------|----------------|--------|---------|
| BC-304 | สองเขี้ยว (4") | 4 Pcs. | 10 |
| BC-305 | สามเขี้ยว (5") | 4 Pcs. | 10 |



บานพับเตียง

BED FITTING (PA)

Material : Steel
 Finish : White Zinc Plate (WZP)
 ขอบ่งใช้ : 1 ชุดมี ข้าย 2 ชั้น + ขวา 2 ชั้น

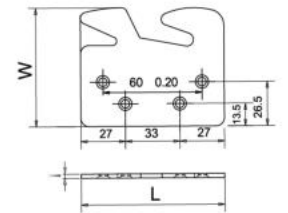

| ITEM NO | SIZE(WxLxT) | 1 SET | PACKING |
|---------|-------------------|--------|---------|
| BCF-70 | 71 x 87 x 2.5 mm. | 4 Pcs. | 15 |



บานพับเตียง

BED FITTING (IM)

Material : Steel
 Finish : White Zinc Plate (WZP)
 ขอบ่งใช้ : 1 ชุดมี ข้าย 2 ชั้น + ขวา 2 ชั้น

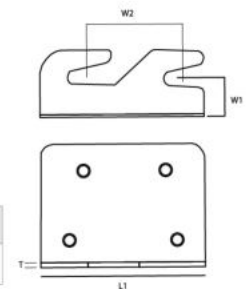

| ITEM NO | SIZE(WxLxT) | 1 SET | PACKING |
|---------|-------------------|--------|---------|
| BCF-50 | 11 x 50 x 2.9 mm. | 4 Pcs. | 15 |



บานพับเตียง

BED FITTING (IM)

Material : Steel
 Finish : White Zinc Plate(WZP)
 ขอบ่งใช้ : 1 ชุดมี ข้าย 2 ชั้น + ขวา 2 ชั้น

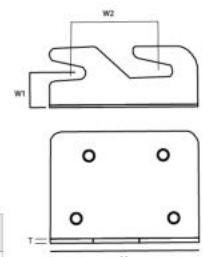

| ITEM NO | SIZE(WxLxT) | 1 Set | PACKING |
|---------|-----------------|--------|---------|
| BCF-75 | 11 x 75 x 3 mm. | 4 Pcs. | 15 |

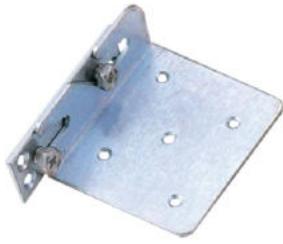

**บานพับเตียง
BED FITTING (IM)**

Material : Steel
Finish : White Zinc Plate (WZP)
ข้อบ่งชี้ : 1 ชุด มี ขั้ว 2 ชั้น + ขวา 2 ชั้น

| ITEM NO | SIZE(WxLxT) | 1 SET | PACKING |
|---------|---------------------|--------|---------|
| BCF-85 | 35.5 x 85 x 2.4 mm. | 4 Pcs. | |

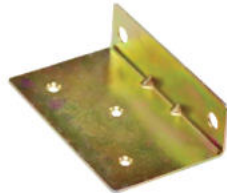
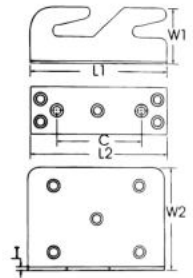

**บานพับเตียง
BED FITTING (PA)**

Material : Steel
Finish : Yellow Zinc Plate (YZP)

| ITEM NO | SIZE (WxLxT) | PACKING |
|------------|--------------------|---------|
| SDWSA-3474 | 120 x 75 x 34 mm. | |
| SDWSA-3543 | 43.5 x 90 x 35 mm. | |

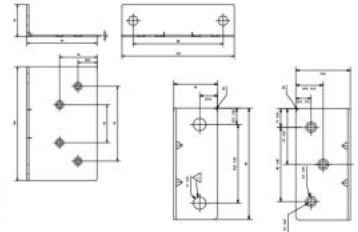

**ตัวรับคานเตียง รุ่นเสียบ
BED FITTING (PA)**

Material : Steel
Finish : Yellow Zinc Plate (YZP)
Feature : For bed installation
การใช้งาน : ใช้ในงานติดตั้งเตียง

| ITEM NO | SIZE | PACKING |
|---------|-----------------|---------|
| SP-100 | 38.5 x 69 mm. | 50x3 |
| SP-200 | 38.5 x 67.5 mm. | 150x2 |

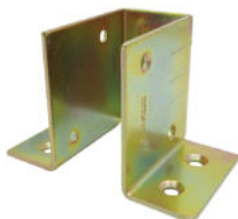
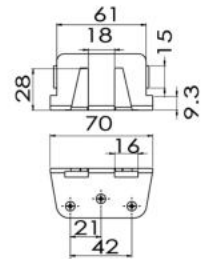

**ตัวรับคานเตียง สำหรับคานไม้
BED FITTING (PA)**

Material : Steel
Finish : Yellow Zinc Plate (YZP), White Zinc Plate (WZP)
Feature : For bed installation
การใช้งาน : ใช้ในงานติดตั้งเตียง

| ITEM NO | SIZE | PACKING |
|---------|------------------|---------|
| BS-10 | 75 x 50 x 50 mm. | 20x5 |

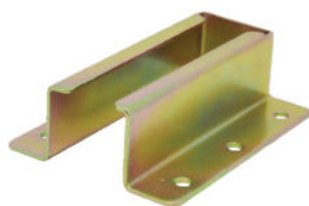

**ตัวรับคานเตียง สำหรับคานไม้ แบบเจาะร่อง
BED FITTING (PA)**

Material : Steel
Finish : Yellow Zinc Plate (YZP)
ขนาดคานไม้ : 22 x 72 มิล เจาะร่อง 14 มิล
Feature : For bed installation
การใช้งาน : ใช้ในงานติดตั้งเตียง

| ITEM NO | SIZE | PACKING |
|---------|------------------|---------|
| BS-30 | 55 x 72 x 23 mm. | 50x4 |



ตัวรับคานเตียงเหล็กแบบเจาะร่อง

BED FITTING (PA)

Material : Steel
 Finish : Yellow Zinc Plate (YZP)
 ขนาดคานเหล็ก : 1" x 2" แบบเจาะร่อง
 Feature : For bed installation
 การใช้งาน : ใช้ในงานติดตั้งเตียง

| ITEM NO | SIZE | PACKING |
|---------|------------------|---------|
| BSS-30 | 30 x 68 x 16 mm. | 50x6 |



คานเตียง สำหรับคานเหล็ก 1 x 2 นิ้ว

BED FITTING (PA)

Material : Steel
 Thickness : 0.6 mm.
 Size : 1" x 2"
 Finish : Yellow Zinc Plate (YZP)
 Feature : For bed installation
 การใช้งาน : ใช้ในงานติดตั้งเตียง

| ITEM NO | SIZE(LENGTH) | PACKING |
|---------|--------------|---------|
| BSS-36 | 3.5 ฟุต | 10 |
| BSS-45 | 5 ฟุต | 10 |
| BSS-50 | 6 ฟุต | 10 |

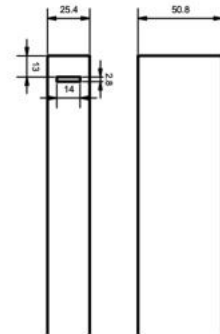

SFA-2722



SFA-2725

อุปกรณ์ปรับระดับเก้าอี้ หรือ เตียง

CHAIR & BED ACCESSORIES (IM)

Material : Steel
 Finish : Yellow Zinc Plate (YZP)
 Feature : For adjustable sofa or bed
 การใช้งาน : ใช้ปรับระดับเก้าอี้ หรือ เตียง

| ITEM NO | PACKING |
|----------|-----------|
| SFA-2722 | 1 Pc./Set |
| SFA-2725 | 1 Pc./Set |



อุปกรณ์เตียง เพื่อเก็บเตียง

BED FITTING (IM)

Material : Steel
 Finish : White (W)
 Feature : In case of saving space, installation to keep bed to the wall.
 การใช้งาน : ติดตั้งเพื่อเก็บเตียงไว้ข้างฝา เพื่อประหยัดพื้นที่

| ITEM NO | TYPE | PACKING |
|----------|----------------|-----------|
| SFA-5109 | แบบเก็บตามยาว | 1 Pc./Set |
| SFA-5110 | แบบเก็บตามขวาง | 1 Pc./Set |



เก็บตามยาว

เก็บตามขวาง

อุปกรณ์บานพับ
HINGE FITTING (PA)

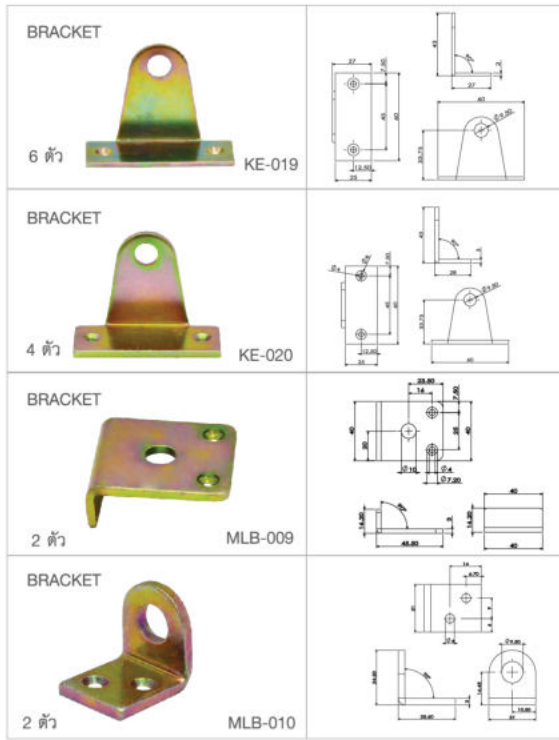

| ITEM NO | Material | Hole Pattern | Finish | PACKING |
|---------|----------|--------------|------------------------|-----------|
| KE-019 | Steel | | Yellow Zinc Plate(YZP) | 6 Pc./Set |
| KE-020 | Steel | | Yellow Zinc Plate(YZP) | 4 Pc./Set |
| MBL-009 | Steel | 25 | Yellow Zinc Plate(YZP) | 2 Pc./Set |
| MBL-010 | Steel | | Yellow Zinc Plate(YZP) | 2 Pc./Set |
| MBL-011 | Steel | 121 | Yellow Zinc Plate(YZP) | 1 Pc./Set |
| MBL-013 | Steel | 121 | Yellow Zinc Plate(YZP) | 1 Pc./Set |

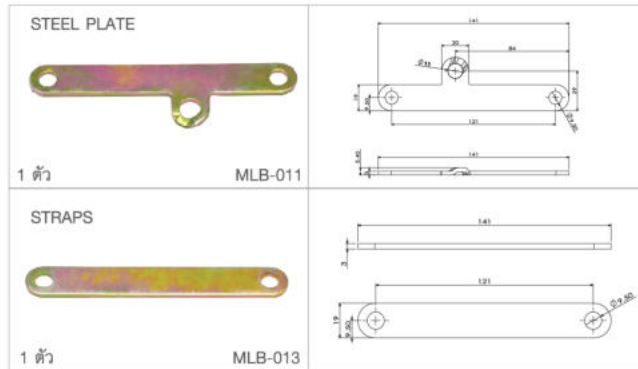

อุปกรณ์บานพับ
HINGE FITTING (PA)

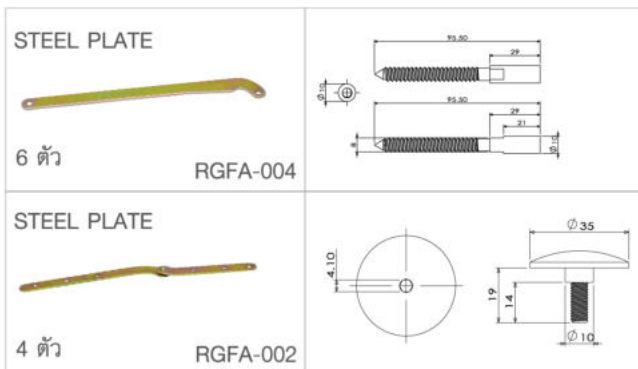

| ITEM NO | Material | Hole Pattern | Finish | PACKING |
|----------|----------|--------------|------------------------|-----------|
| RGFA-004 | Steel | 240 | Yellow Zinc Plate(YZP) | 6 Pc./Set |
| RGFA-003 | Steel | | Yellow Zinc Plate(YZP) | 1 Pc./Set |
| RGFA-002 | Steel | | Yellow Zinc Plate(YZP) | 4 Pc./Set |



สกรูเชื่อมผนัง
CONNECTING SCREWS (PA)

Material : Steel
Finish : Yellow Zinc Plate (YZP)

| ITEM NO | AVERAGE | STUD LENGTH | PACKING |
|----------|-----------|-------------|----------|
| CSS-2232 | 22-32 mm. | 20 mm. | 100/Sets |
| CSS-3040 | 30-40 mm. | 26 mm. | 100/Sets |
| CSS-3848 | 38-48 mm. | 34 mm. | 100/Sets |
| CSS-4656 | 46-56 mm. | 42 mm. | 100/Sets |
| CSS-5464 | 54-64 mm. | 50 mm. | 100/Sets |
| CSS-6270 | 62-70 mm. | 58 mm. | 100/Sets |

D



แหวนเหล็กฐานหนา
STEEL WASHER (PA)

Material : Steel
Finish : Yellow Zinc Plate (YZP)

| ITEM NO | THICKNESS(หนา) | I.D.(รูใน) | O.D.(ขอบนอก) | PACKING |
|----------|----------------|------------|--------------|----------|
| SW-01510 | 1.5 mm. | 10 mm. | 20 mm. | 100/Sets |
| SW-02010 | 2 mm. | 10 mm. | 20 mm. | 100/Sets |
| SW-05010 | 5 mm. | 10 mm. | 20 mm. | 100/Sets |
| SW-06010 | 6 mm. | 10 mm. | 20 mm. | 100/Sets |
| SW-09010 | 9 mm. | 10 mm. | 20 mm. | 100/Sets |
| SW-10010 | 10 mm. | 10 mm. | 20 mm. | 100/Sets |

แหวนพลาสติก
PLASTIC WASHER (PA)

Material : Plastic
Finish : White (W)

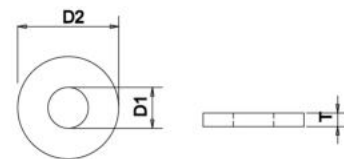

| ITEM NO | THICKNESS(หนา) | I.D.(รูใน) | O.D.(ขอบนอก) | COLOR | PACKING |
|----------|----------------|------------|--------------|--------|---------|
| PW-2065 | 2 mm. | 6.5 mm. | 16 mm. | TR(ใส) | 1000 |
| PW-2085 | 2 mm. | 8.5 mm. | 16 mm. | TR(ใส) | 1000 |
| PW-3065 | 3 mm. | 6.5 mm. | 16 mm. | TR(ใส) | 1000 |
| PW-3085 | 3 mm. | 8.5 mm. | 16 mm. | TR(ใส) | 1000 |
| PW-5065 | 5 mm. | 6.5 mm. | 16 mm. | TR(ใส) | 1000 |
| PW-5085 | 5 mm. | 8.5 mm. | 16 mm. | TR(ใส) | 1000 |
| PW-50100 | 5 mm. | 10 mm. | 16 mm. | TR(ใส) | 1000 |