

อุปกรณ์ชั้นวางสินค้า
STORE ELEMENT

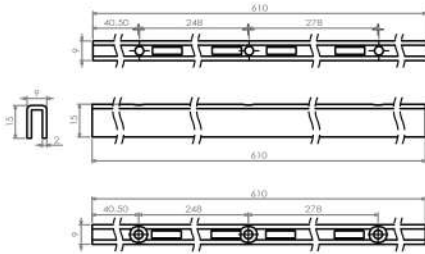

เสารับชั้นแบบฝังผนังปูน รูดเดี่ยว
WALL STANDARDS (PA)

Material : Steel
Finish : Chromium (CR)
Size : 10x15 mm.



ITEM NO	LENGTH	DESCRIPTION
CWT11-60	60 cm.(2')	ไทย
CWT11-90	90 cm.(3')	ไทย
CWT11-120	120 cm.(4')	ไทย
CWT11-150	150 cm.(5')	ไทย
CWT11-189	189 cm.(6')	ไทย
CWT11-240	240 cm.(8')	ไทย
CWT11-300	300 cm.(10')	ไทย

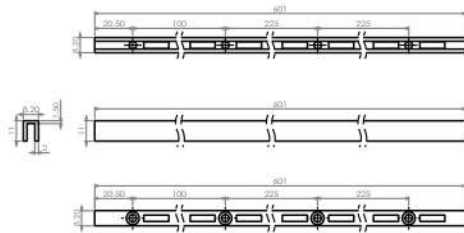

ITEM NO	LENGTH	DESCRIPTION
AST11-60	60 cm.(2')	ใต้หวัน
AST11-90	90 cm.(3')	ใต้หวัน
AST11-120	120 cm.(4')	ใต้หวัน
AST11-150	150 cm.(5')	ใต้หวัน
AST11-189	189 cm.(6')	ใต้หวัน
AST11-240	240 cm.(8')	ใต้หวัน
AST11-300	300 cm.(10')	ใต้หวัน

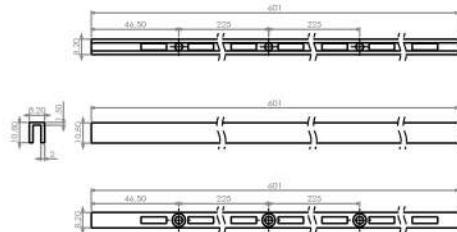

ITEM NO	LENGTH	DESCRIPTION
ASK11-60	60 cm.(2')	เกาหลี
ASK11-80	90 cm.(3')	เกาหลี
ASK11-120	120 cm.(4')	เกาหลี
ASK11-150	150 cm.(5')	เกาหลี
ASK11-189	189 cm.(6')	เกาหลี
ASK11-240	240 cm.(8')	เกาหลี
ASK11-300	300 cm.(10')	เกาหลี

เสารับชั้นแบบฝังผนังปูน รูคู่
WALL STANDARDS (PA)



Material : Steel
Finish : Chromium (CR)
Size : 17x11 mm.

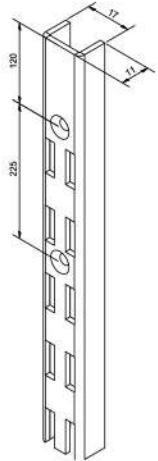

ITEM NO	LENGTH	DESCRIPTION
AWF-120	120 cm. (4")	เกาหลี่
AWF-150	150 cm. (5")	เกาหลี่
AWF-189	189 cm. (6")	เกาหลี่
AWF-240	240 cm. (8")	เกาหลี่

AWFJ-120	120 cm. (4")	ญี่ปุ่น
AWFJ-150	150 cm. (5")	ญี่ปุ่น
AWFJ-189	189 cm. (6")	ญี่ปุ่น
AWFJ-240	240 cm. (8")	ญี่ปุ่น

เสารับชั้นแบบมีปีก ใช้สกรูยึดติดผนัง
WALL STANDARDS (PA)



Material : Steel
Finish : Chromium (CR)



ITEM NO	LENGTH	DESCRIPTION
ASF-150	150 cm. (5")	เกาหลี่
ASF-189	189 cm. (6")	เกาหลี่
ASF-240	240 cm. (8")	เกาหลี่
ASFJ-189	189 cm. (6")	ญี่ปุ่น
ASFJ-240	240 cm. (8")	ญี่ปุ่น

เสารับชั้นรุ่นยึดลอย แบบสามหัว
WALL STANDARDS (PA)



Material : Steel
Finish : Chromium (CR)

ITEM NO	LENGTH	DESCRIPTION
ASC-60	60 cm. (2")	เกาหลี่
ASC-90	90 cm. (3")	เกาหลี่
ASC-120	120 cm. (4")	เกาหลี่
ASC-150	150 cm. (5")	เกาหลี่
ASC-189	189 cm. (6")	เกาหลี่

ASCJ-60	60 cm. (2")	ญี่ปุ่น
ASCJ-90	90 cm. (3")	ญี่ปุ่น
ASCJ-120	120 cm. (4")	ญี่ปุ่น
ASCJ-150	150 cm. (5")	ญี่ปุ่น
ASCJ-189	189 cm. (6")	ญี่ปุ่น

AS17A	หัวสามบน
AS17C	หัวสามล่าง



แขนรับชั้นกระจก สองเขี้ยว รุ่น A และ B
GLASS SHELVES (PA)

Material : Steel
Finish : Chromium (CR)

รุ่น A

ITEM NO	SIZE	DESCRIPTION
SA-040	4"	รุ่น A
SA-060	6"	รุ่น A
SA-080	8"	รุ่น A
SA-100	10"	รุ่น A
SA-120	12"	รุ่น A
SA-140	14"	รุ่น A

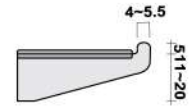
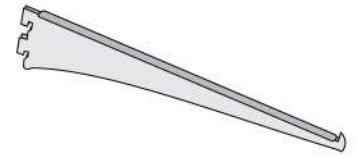

รุ่น B

ITEM NO	SIZE	DESCRIPTION
SB-060	6"	รุ่น B
SB-080	8"	รุ่น B
SB-100	10"	รุ่น B
SB-120	12"	รุ่น B
SB-140	14"	รุ่น B

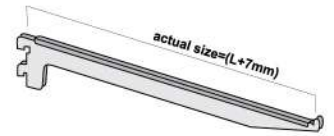

แขนรับชั้นกระจก สามเขี้ยว รุ่น B และ C
GLASS SHELVES (PA)

Material : Steel
Finish : Chromium (CR)

รุ่น B

ITEM NO	SIZE	DESCRIPTION
SB3-120	12"	รุ่น B
SB3-140	14"	รุ่น B
SB3-160	16"	รุ่น B
SB3-180	18"	รุ่น B

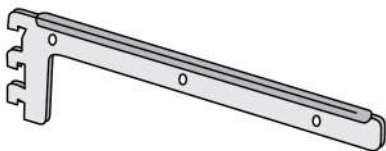
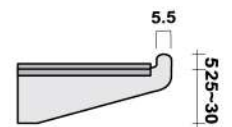
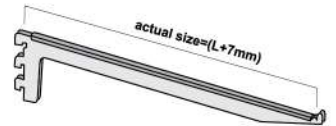

รุ่น C

ITEM NO	SIZE	DESCRIPTION
SC3-120	12"	รุ่น C
SC3-140	14"	รุ่น C
SC3-160	16"	รุ่น C
SC3-180	18"	รุ่น C

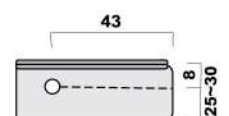
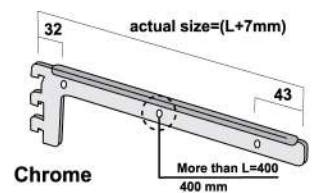

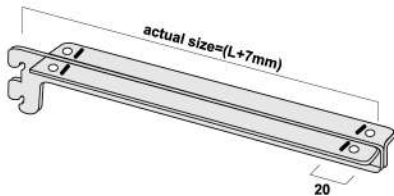
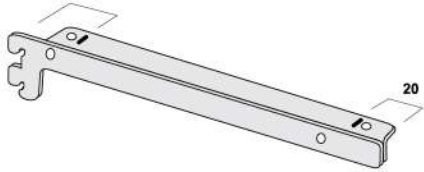
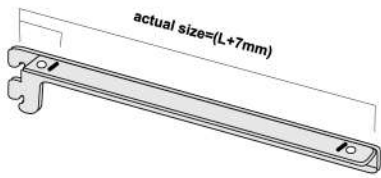

แขนรับชั้นไม้ รุ่นสองเขี้ยว

WOOD SHELVES (PA)

Material : Steel

Finish : Chromium (CR)

ITEM NO	SIZE	DESCRIPTION
SCL-040	4"	ฉากซ้าย
SCL-060	6"	ฉากซ้าย
SCL-080	8"	ฉากซ้าย
SCL-100	10"	ฉากซ้าย
SCL-120	12"	ฉากซ้าย
SCL-140	14"	ฉากซ้าย
SCL-160	16"	ฉากซ้าย

ITEM NO	SIZE	DESCRIPTION
SCR-040	4"	ฉากขวา
SCR-060	6"	ฉากขวา
SCR-080	8"	ฉากขวา
SCR-100	10"	ฉากขวา
SCR-120	12"	ฉากขวา
SCR-140	14"	ฉากขวา
SCR-160	16"	ฉากขวา

ITEM NO	SIZE	DESCRIPTION
SCC-060	6"	ฉากคู่
SCC-080	8"	ฉากคู่
SCC-100	10"	ฉากคู่
SCC-120	12"	ฉากคู่
SCC-140	14"	ฉากคู่
SCC-160	16"	ฉากคู่

แขนรับชั้นไม้ รุ่นสามเขี้ยว

WOOD SHELVES (PA)

Material : Steel

Finish : Chromium (CR)

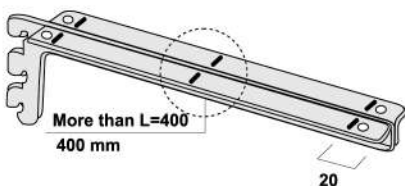
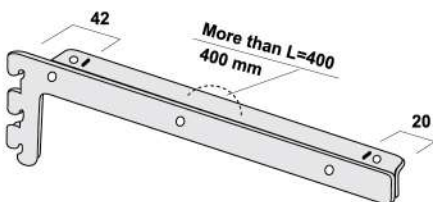
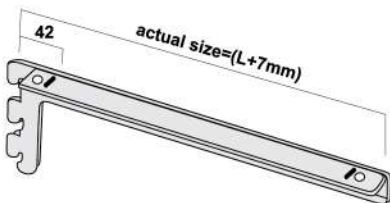

ITEM NO	SIZE	DESCRIPTION
SCL3-120	12"	ฉากซ้าย
SCL3-140	14"	ฉากซ้าย
SCL3-160	16"	ฉากซ้าย
SCL3-180	18"	ฉากซ้าย
SCL3-200	20"	ฉากซ้าย

ITEM NO	SIZE	DESCRIPTION
SCR3-120	12"	ฉากขวา
SCR3-140	14"	ฉากขวา
SCR3-160	16"	ฉากขวา
SCR3-180	18"	ฉากขวา
SCR3-200	20"	ฉากขวา

ITEM NO	SIZE	DESCRIPTION
SCC3-120	12"	ฉากคู่
SCC3-140	14"	ฉากคู่
SCC3-160	16"	ฉากคู่
SCC3-180	18"	ฉากคู่
SCC3-200	20"	ฉากคู่



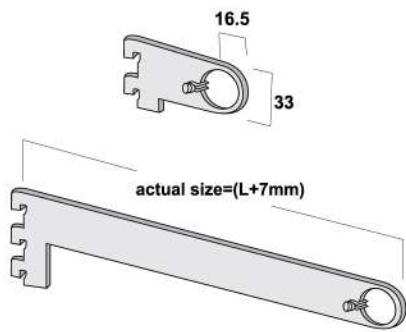

แขนรับชั้นแป๊ปกลม แบบเจาะรู ขนาด 1 นิ้ว
SHELVES FOR TUBE (PA)

Material : Steel
Finish : Chromium (CR)

ITEM NO	SIZE	DESCRIPTION
SSR-040	4"	ขนาดแป๊ป 1"
SSR-060	6"	ขนาดแป๊ป 1"
SSR-080	8"	ขนาดแป๊ป 1"
SSR-100	10"	ขนาดแป๊ป 1"
SSR-120	12"	ขนาดแป๊ป 1"

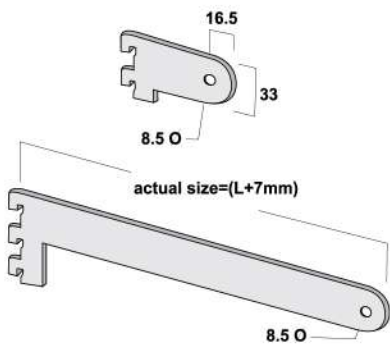

แขนรับชั้นแป๊ปกลม แบบไม่เจาะรูทะลุ ขนาด 1 นิ้ว
SHELVES FOR TUBE (PA)

Material : Steel
Finish : Chromium (CR)

ITEM NO	SIZE	DESCRIPTION
SOR-040	4"	แบบสามซี่ยาว
SOR-060	6"	แบบสามซี่ยาว
SOR-080	8"	แบบสามซี่ยาว
SOR-100	10"	แบบสามซี่ยาว
SOR-120	12"	แบบสามซี่ยาว



ตะขอแขวนสินค้าใช้กับแป๊ปเหลี่ยม 1-1/2 นิ้ว
HOOK (PA)

Material : Steel
Finish : White Zinc Plate (WZP)

ITEM NO	SIZE	DESCRIPTION
FSS-104	4"	10
FSS-106	6"	10
FSS-108	8"	10
FSS-1010	10"	10
FSS-1012	12"	10



ตะขอแขวนสินค้า ใช้กับตระแกรง HOOK (PA)

Material : Steel

Finish : White Zinc Plate (WZP)

แบบขาเดี่ยว

ITEM NO	SIZE	PACKING
FSA-104W	4"	
FSA-106W	6"	
FSA-108W	8"	
FSA-110W	10"	



แบบขาคู่ มีที่แขวนป้ายราคา

ITEM NO	SIZE	PACKING
FSA-204W	4"	
FSA-206W	6"	
FSA-208W	8"	
FSA-210W	10"	



ตะขอแขวนสินค้าพร้อมที่แขวนป้ายราคา ใช้กับแป้นเหลี่ยม 1/2 x 1 นิ้ว HOOK (PA)

Material : Steel

Finish : White Zinc Plate (WZP)

แบบขาเดี่ยว

ITEM NO	SIZE	PACKING
FSB-104W	4"	
FSB-106W	6"	
FSB-108W	8"	
FSB-110W	10"	



แบบขาคู่ มีที่แขวนป้ายราคา

ITEM NO	SIZE	PACKING
FSB-204W	4"	
FSB-206W	6"	
FSB-208W	8"	
FSB-210W	10"	

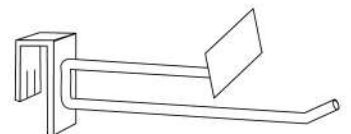



ตะขอแขวนสินค้า ใช้กับผนังเรียบ HOOK (PA)

Material : Steel
Finish : White Zinc Plate (WZP)

แบบขาเดียว

ITEM NO	SIZE	PACKING
FSC-104W	4"	
FSC-106W	6"	
FSC-108W	8"	
FSC-110W	10"	



แบบขาคู่ มีที่แขวนป้ายราคา

ITEM NO	SIZE	PACKING
FSC-204W	4"	
FSC-206W	6"	
FSC-208W	8"	
FSC-210W	10"	

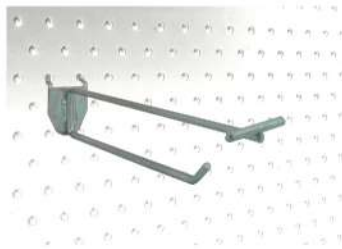
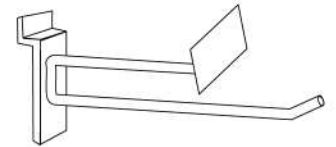

ตะขอแขวนสินค้าแบบใช้กับผนังรูรั้งผึ้ง (PEG BOARD) HOOK (PA)

Material : Steel
Finish : White Zinc Plate (WZP)

แบบขาเดียว

ITEM NO	SIZE	PACKING
FSD-104W	4"	
FSD-106W	6"	
FSD-108W	8"	
FSD-110W	10"	



แบบขาคู่ มีที่แขวนป้ายราคา

ITEM NO	SIZE	PACKING
FSD-204W	4"	
FSD-206W	6"	
FSD-208W	8"	
FSD-210W	10"	



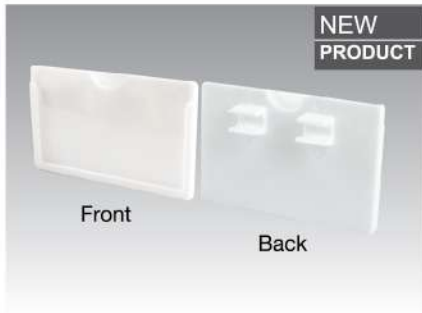

NEW PRODUCT

ชุดกรอบพลาสติกใส่ป้ายราคา
PRICE TAG HOOK (PA)

Material : Plastic
Finish : White (W)

ITEM NO	SIZE	PACKING
FSSPL-6640	66x40x3.5 mm.	

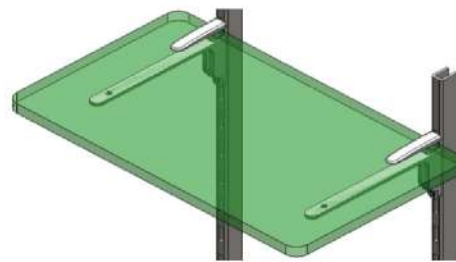
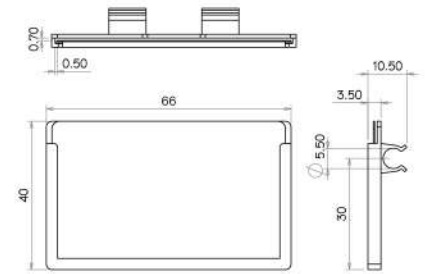

แขนรับชั้นใหม่ SHELF HOLDER (PA)

แขนรับชั้นตัวนี้จะแก้ปัญหาต่างๆได้เกือบหมด คือสามารถใช้งานได้กับทั้งชั้นกระจกและชั้นไม้ ตั้งแต่ความกว้าง 6 นิ้ว ถึง 12 นิ้ว สามารถรับน้ำหนักได้ถึง 15 กิโลกรัม ทำให้ประหยัดเวลาในการทำงาน ยึดกับเสาได้แน่นยิ่งขึ้น แน่นกว่าการใช้วางเฉยๆซึ่งมีโอกาสเลื่อนหล่นได้

Special shelf support can use with both glass or wood panel board. Easy for installation and more convenient to the user. Can support glass or panel board from 6 inch to 12 inches Loading capacity is 15 kgs. / 2 pcs. Saving installation time and more strong support.

Material : Zinc Alloy
Finish : Nickel (NI)
Feature : Use with glass or wood
Wood Thickness : 6-20 mm.
Width : 6/12"

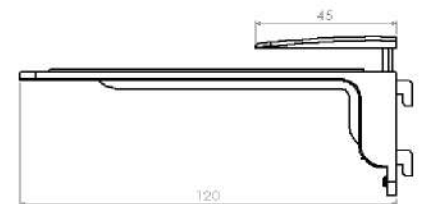

ITEM NO	THICKNESS	WIDTH	PACKING
SS-1244	6-20 mm.	15-30 cm.	PAIR (2Pcs.)



ชุดอุปกรณ์ชั้นโชว์ แบบยึดขึงลวดสลิง (IM)
WIRE SHELF SYSTEMS

Material : Zinc Alloy
Finish : Chrome (CR)



ตัวยึดเพดาน รุ่น A

GLASS SHELF HOLDER (IM)

ขนาด : ขนาดลวด 2.0 - 2.5 มิล
การใช้งาน : ใช้ยึดลวดสลิงทั้งด้านบนและด้านล่าง
โดยมีสกรูล็อคอีกทีหนึ่ง
Loading Cap : 10 - 20 Kgs.

ITEM NO	PACKING
GHA-001A	

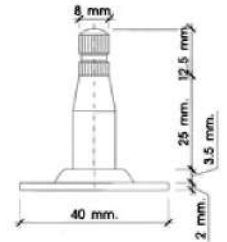

ตัวยึดเพดาน รุ่น B

GLASS SHELF HOLDER (IM)

ขนาด : ขนาดลวด 2.0 - 2.5 มิล
การใช้งาน : ใช้ยึดลวดสลิงทั้งด้านบนและด้านล่าง
มีฐานยึดเป็นเหล็กบีม แข็งแรง
Loading Cap : 10 - 20 Kgs.

ITEM NO	PACKING
GHA-001B	

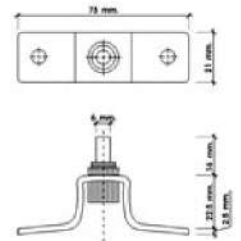

ตัวยึดเพดาน รุ่น C

GLASS SHELF HOLDER (IM)

ขนาด : ขนาดลวด 2.0 - 2.5 มิล
การใช้งาน : ใช้ยึดลวดสลิงด้านบน ตรงก้านจะมีข้อพับ
กรณีผนังสูงใช้ยึดกับกำแพงด้านบนหรือล่างก็ได้

ITEM NO	PACKING
GHA-001C	

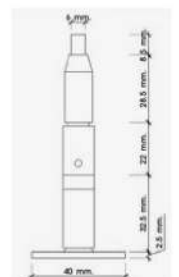

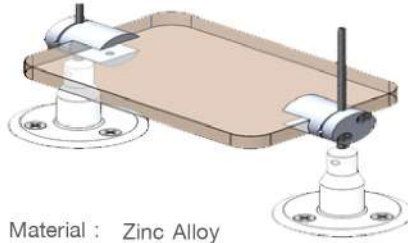

Material : Zinc Alloy
Finish : Chrome (CR)

ตัวยึดชั้นโหว์ รุ่นเจาะกระจก WIRE SHELF SYSTEM (IM)



แบบ : ขนาดลวด 2.0 - 2.5 มิล (กระจกหนา 12 มิล)
การใช้งาน : ใช้ยึดกระจก โดยการเจาะกระจก สอดลวดสลิง แล้วใช้สกรูยึด ในกรณีที่ต้องการรับน้ำหนักสูง

ITEM NO	GHA-003
---------	---------

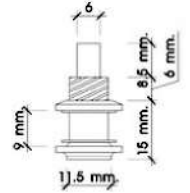

ตัวยึดแผ่นกระจกแบบหนีบ บานเดี่ยว รุ่นกลมหมุนได้ GLASS FIXING (IM)

แบบ : ขนาดลวด 2.0 - 2.5 มิล (กระจกหนา 8 มิล)
การใช้งาน : ใช้ยึดแผ่นชั้นโหว์กระจกได้ด้านเดียว และสามารถปรับมุมรับชั้นกระจกได้

ITEM NO	TYPE
GHA-004A	แบบปรับหมุนได้
GHA-004B	แบบยึดตาย

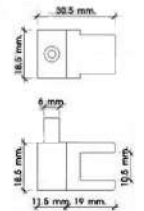

ตัวยึดแผ่นกระจกแบบหนีบ บานเดี่ยว รุ่นกลมหมุนได้ GLASS FIXING (IM)

แบบ : ขนาดลวด 2.0 - 2.5 มิล (กระจกหนา 8 มิล)
การใช้งาน : ใช้ยึดแผ่นชั้นโหว์กระจกได้ด้านเดียว และสามารถปรับมุมรับชั้นกระจกได้

ITEM NO	TYPE
GHA-005	แบบปรับหมุนได้

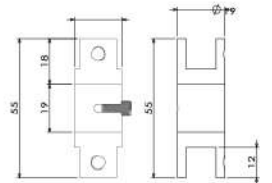

ตัวยึดแผ่นกระจกแบบหนีบ บานเดี่ยว รุ่นสี่เหลี่ยม GLASS FIXING (IM)

Size : 2.0-2.5 mm.
Feature : ใช้ยึดแผ่นชั้นโหว์กระจกได้ด้านเดียว และสามารถปรับมุมรับชั้นกระจกได้ ยึดได้ 90 องศา

Glass Thickness : 8 mm.

ITEM NO	PACKING
GHA-006	

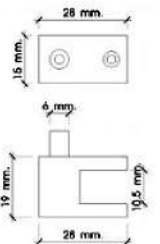

ตัวยึดแผ่นกระจกแบบหนีบ บานคู่ รุ่นสี่เหลี่ยม GLASS FIXING (IM)

Size : 2.0-2.5 mm.
Feature : ใช้ยึดแผ่นชั้นโหว์กระจกได้ด้านเดียว และสามารถปรับมุมรับชั้นกระจกได้ ยึดได้ 90 องศา

Glass Thickness : 8 mm.

ITEM NO	PACKING
GHA-007	

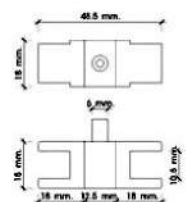



ตัวติดเลขที่บ้าน เลข 0 NUMBER 0 (PA)

Material : Stainless
 Finish : Stainless, Gold (G)
 แบบ : ไม่เจาะรู ใช้กาวยึด
 การใช้งาน : สำหรับติดเลขที่บ้าน

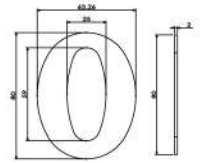
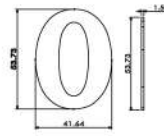

ITEM NO	SIZE	PACKING
AN-050	42 x 54 mm.	10
AN-080	63 x 80 mm.	10



ตัวติดเลขที่บ้าน เลข 1 NUMBER 1 (PA)

Material : Stainless
 Finish : Stainless, Gold (G)
 แบบ : ไม่เจาะรู ใช้กาวยึด
 การใช้งาน : สำหรับติดเลขที่บ้าน

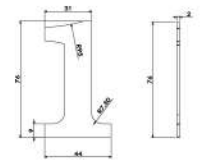
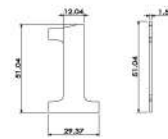

ITEM NO	SIZE	PACKING
AN-150	29.5 x 51 mm.	10
AN-180	44 x 76 mm.	10



ตัวติดเลขที่บ้าน เลข 2 NUMBER 2 (PA)

Material : Stainless
 Finish : Stainless, Gold (G)
 แบบ : ไม่เจาะรู ใช้กาวยึด
 การใช้งาน : สำหรับติดเลขที่บ้าน

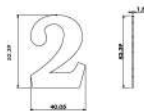

ITEM NO	SIZE	PACKING
AN-250	40 x 52 mm.	10
AN-280	60 x 78 mm.	10



ตัวติดเลขที่บ้าน เลข 3 NUMBER 3 (PA)

Material : Stainless
 Finish : Stainless, Gold (G)
 แบบ : ไม่เจาะรู ใช้กาวยึด
 การใช้งาน : สำหรับติดเลขที่บ้าน

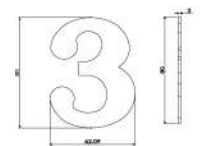
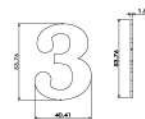

ITEM NO	SIZE	PACKING
AN-350	40.5 x 54 mm.	10
AN-380	62 x 80 mm.	10



ตัวติดเลขที่บ้าน เลข 4 NUMBER 4 (PA)

Material : Stainless
 Finish : Stainless, Gold (G)
 แบบ : ไม่เจาะรู ใช้กาวยึด
 การใช้งาน : สำหรับติดเลขที่บ้าน

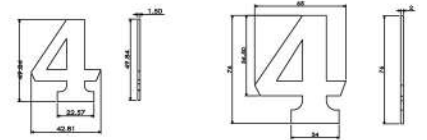

ITEM NO	SIZE	PACKING
AN-450	43 x 50 mm.	10
AN-480	65 x 76 mm.	10



ตัวติดเลขที่บ้าน เลข 5 NUMBER 5 (PA)

Material : Stainless
 Finish : Stainless, Gold (G)
 แบบ : ไม่เจาะรู ใช้กาวยึด
 การใช้งาน : สำหรับติดเลขที่บ้าน

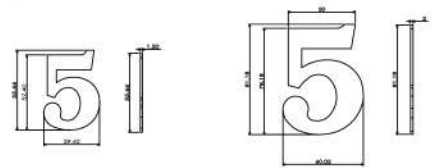

ITEM NO	SIZE	PACKING
AN-550	39.5 x 56 mm.	10
AN-580	60 x 82 mm.	10



ตัวติดเลขที่บ้าน เลข 6 NUMBER 6 (PA)

Material : Stainless
 Finish : Stainless, Gold (G)
 แบบ : ไม่เจาะรู ใช้กาวยึด
 การใช้งาน : สำหรับติดเลขที่บ้าน

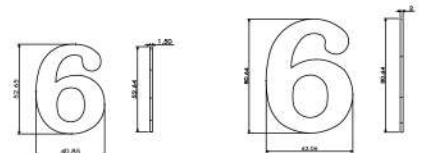

ITEM NO	SIZE	PACKING
AN-650	40 x 53 mm.	10
AN-680	62 x 71 mm.	10



ตัวติดเลขที่บ้าน เลข 7 NUMBER 7 (PA)

Material : Stainless
 Finish : Stainless, Gold (G)
 แบบ : ไม่เจาะรู ใช้กาวยึด
 การใช้งาน : สำหรับติดเลขที่บ้าน

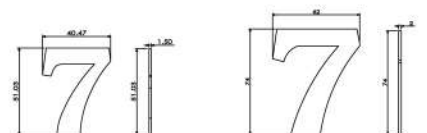

ITEM NO	SIZE	PACKING
AN-750	41 x 51 mm.	10
AN-780	62 x 74 mm.	10





ตัวติดเลขที่บ้าน เลข 8 NUMBER 8 (PA)

Material : Stainless
 Finish : Stainless, Gold (G)
 แบบ : ไม่เจาะรู ใช้กาวยึด
 การใช้งาน : สำหรับติดเลขที่บ้าน

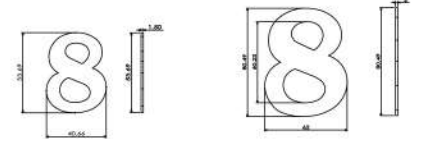

ITEM NO	SIZE	PACKING
AN-850	41 x 54 mm.	10
AN-880	62 x 80.5 mm.	10



ตัวติดเลขที่บ้าน เลข 9 NUMBER 9 (PA)

Material : Stainless
 Finish : Stainless, Gold (G)
 แบบ : ไม่เจาะรู ใช้กาวยึด
 การใช้งาน : สำหรับติดเลขที่บ้าน

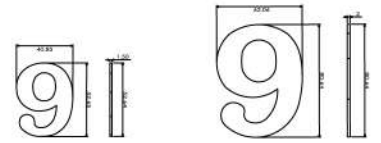

ITEM NO	SIZE	PACKING
AN-950	40 x 53 mm.	10
AN-980	62 x 81 mm.	10



ตัวติดเลขที่บ้าน เครื่องหมาย - EN-DASH (-) (PA)

Material : Stainless
 Finish : Stainless, Gold (G)
 แบบ : ไม่เจาะรู ใช้กาวยึด
 การใช้งาน : สำหรับติดเลขที่บ้าน

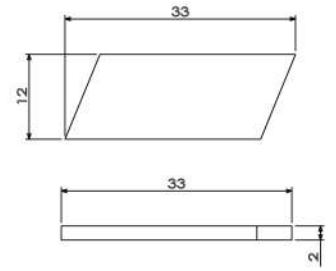

ITEM NO	SIZE	PACKING
AN-S50	9 x 30 mm.	10
AN-S80	12 x 32 mm.	10



ตัวติดเลขที่บ้าน เครื่องหมาย / SLASH (/) (PA)

Material : Stainless
 Finish : Stainless, Gold (G)
 แบบ : ไม่เจาะรู ใช้กาวยึด
 การใช้งาน : สำหรับติดเลขที่บ้าน

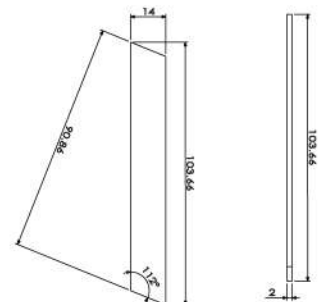

ITEM NO	SIZE	PACKING
AN-K50	20.5 x 66 mm.	10
AN-K80	52 x 92 mm.	10



ตัวติดเลขที่บ้าน อักษร ม LETTER (ม) (PA)

Material : Stainless
 Finish : Stainless, Gold (G)
 แบบ : ไม่เจาะรู ใช้กาวยึด
 การใช้งาน : สำหรับติดเลขที่บ้าน

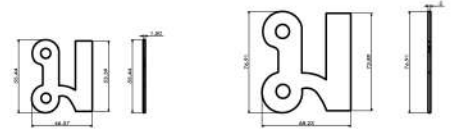

ITEM NO	SIZE	PACKING
AN-M50	55.5 x 46.5 mm.	10
AN-M80	77 x 68 mm.	10



แผ่นติดตัวเลข สแตนเลสมุมเหลี่ยม
 PLATE FOR NUMBER (PA)

Material : Stainless
 Finish : Stainless, Gold (G)
 แบบ : ไม่เจาะรู ใช้กาวยึด
 การใช้งาน : สำหรับติดเลขที่บ้าน

ITEM NO	SIZE	PACKING
LASS-04	70 x 180 mm.	10
LASS-05	70 x 280 mm.	10

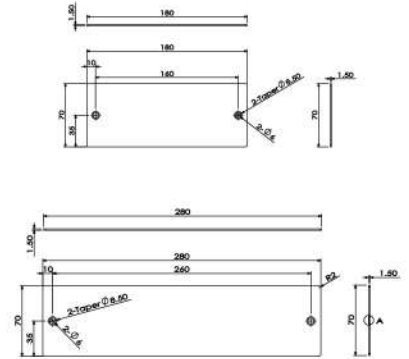

สำหรับเป็นป้ายบอกเลขที่บ้าน, ห้องหรือคอนโดมิเนียม
 มี 2 สี ยอดนิยมคือ สีทองและสีสแตนเลส

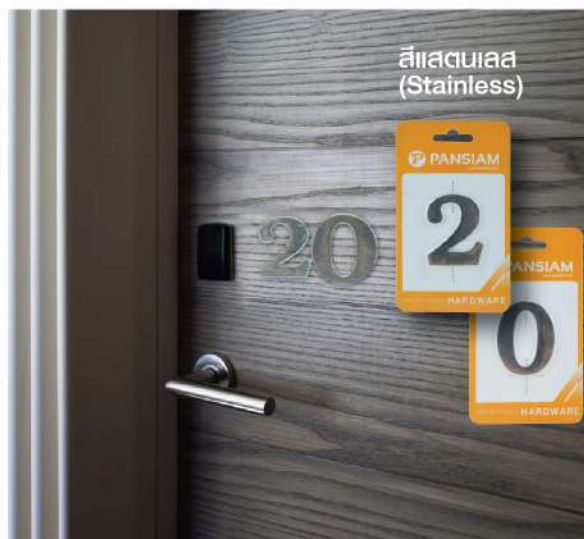

• ป้ายสัญลักษณ์ THE SIGN

Material : แผ่นพอลิโพลีเอทิลีน + กาว

Size : 10 x 10 cm.



THS 01



THS 02



THS 03



THS 04



THS 05



THS 06



Material : แผ่นพอลิโพลีเอทิลีน + กาว

Size : 8 x 20 cm.



THL 001



THL 002



THL 003



THL 004



THL 005



THL 006



THL 007



THL 008



THL 009

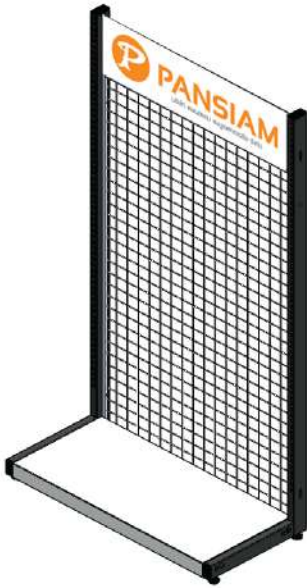

**แผงโชว์สินค้าแบบตะแกรง
CORNER ABSORBER (PA)**

Material : Steel + Plastic
 Color : Grey (GR), White (W)
 Size : W93 x H180 x D41 cm.
 Feature : For Hanging Display
 การใช้งาน : ใช้แขวนสินค้า

ITEM NO	SIZE	PACKING
SFST-9018	W93xH180xD41 mm.	1

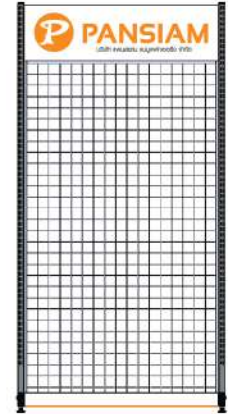

อุปกรณ์ที่ต้องใช้ร่วมกัน



ตะขอแขวนสินค้า ใช้กับตะแกรง HOOK (PA)

Material : Steel
 Finish : White Zinc Plate (WZP)

แบบขาเดี่ยว



ITEM NO	SIZE	PACKING
FSA-104W	4"	
FSA-106W	6"	
FSA-108W	8"	
FSA-110W	10"	



แบบขาคู่ มีที่แขวนป้ายราคา

ITEM NO	SIZE	PACKING
FSA-204W	4"	
FSA-206W	6"	
FSA-208W	8"	
FSA-210W	10"	

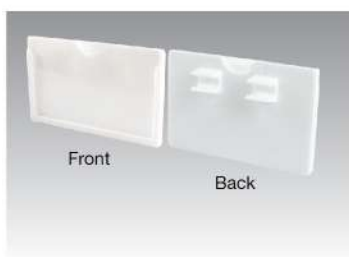

**ชุดกรอบพลาสติกใส่ป้ายราคา
PRICE TAG HOOK (PA)**

Material : Plastic
 Color : Transparent (TR)

ITEM NO	SIZE	PACKING
FSSPL-6640	66x40x3.5 mm.	



ตัวล็อคสายรัดกล่อง PLASTIC BAND ACCESSORIES (PA)

Material : Plastic Nylon
 Color : ใส (Nature)
 การใช้งาน : สำหรับล็อคกล่องให้แน่น
 Feature : Package Lock

ITEM NO	PACKING
STP-100-05	สายรัด 5 ม. + ตัวล็อค 10 ตัว
STP-100-10	สายรัด 10 ม. + ตัวล็อค 20 ตัว

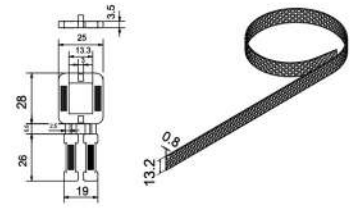

สายรัดล๊อคไนลอน CABLE TIES (IM)



Material : Plastic
 Color : White (W)
 การใช้งาน : ใช้ยึดหรือพันอุปกรณ์ต่างๆ

ITEM NO	SIZE	PACKING
CT-80	2.5 x 80 mm.	100 เส้น
CT-100	3.5 x 100 mm.	100 เส้น
CT-150	3.5 x 150 mm.	100 เส้น
CT-200	3.5 x 200 mm.	100 เส้น



ชุดสายรัดแบบถอดได้ RELEASABLE CABLE TIES (PA)

Material : Plastic
 Color : White (W)
 Load : 30 Kgs.
 การใช้งาน : ใช้ยึดกับเฟอร์นิเจอร์กับผนังเพื่อป้องกันตุ้มล้ม

มีฐานรับเคเบิลสำหรับใช้ยึดติดกับผนังหรือวัตถุต่างๆ เพื่อช่วยพยุงน้ำหนักในการติดตั้ง เช่นยึดติดกับตู้ไม้ (*ใช้ฐาน2ตัว / เคเบิลโทร1เส้น)

ITEM NO	DETAIL	PACKING
SKCKDPL-2348-01W	ฐานรับเคเบิล *(สายเคเบิล 1 เส้นใช้ฐาน 2 ตัว)	200 ตัว
SKCKDPL-2348-02W	สายเคเบิลโทร	100 เส้น



ตัวล็อคประตูเปิด DOOR LOCK (IM)

Material : Plastic
 Color : White (W)
 การใช้งาน : สำหรับกันประตูให้เปิดเท่าที่ต้องการ
 Feature : Door Bumper

ITEM NO	DETAIL	PACKING
JCD-10	ใหญ่	1 Pc./ Pack
JCD-20	เล็ก	4 Pc./ Pack

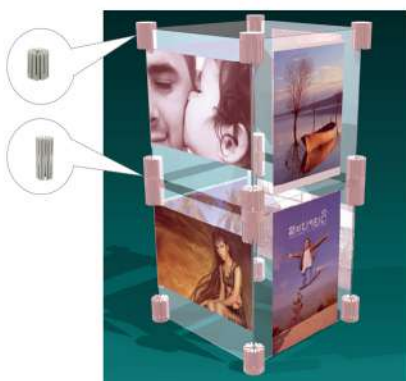

ขาตั้งบอร์ดดิสเพลย์ DISPLAY STAND (PA)

Material : Plastic
 Color : White (W)
 Plate Thickness : 3 mm.
 Feature : Display board accessory
 การใช้งาน : สำหรับบอร์ดขนาดเล็ก หรือแผ่นอะคริลิก

ITEM NO	SIZE	TYPE	PACKING
DL-100	41 x 99 mm.	Double Side	100
DL-200	41 x 50 mm.	Single Side	150

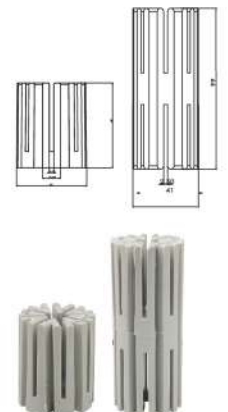

ค้อนหัวยาง - อะคริลิค ด้ามเหล็กหุ้มยาง
ACRYLIC & RUBBER HAMMER (IM)



ITEM NO	DESCRIPTION	SIZE	PACKING
HAMAR-25	ค้อนหัวยาง หัวอะคริลิค	25 mm.	35 Pcs.
HAMAR-30	ค้อนหัวยาง หัวอะคริลิค	30 mm.	25 Pcs.
HAMAR-35	ค้อนหัวยาง หัวอะคริลิค	35 mm.	20 Pcs.

ค้อนอะคริลิค ด้ามเหล็กหุ้มยาง
ACRYLIC HAMMER (IM)



ITEM NO	DESCRIPTION	SIZE	PACKING
HAMA-25	ค้อนหัวอะคริลิค	25 mm.	35 Pcs.
HAMA-30	ค้อนหัวอะคริลิค	30 mm.	25 Pcs.
HAMA-35	ค้อนหัวอะคริลิค	35 mm.	20 Pcs.

ค้อนหัวยาง ด้ามไม้
RUBBER HAMMER (IM)



ITEM NO	DESCRIPTION	SIZE	PACKING
HAMR-08	ค้อนหัวยาง เล็ก (8 oz.)	40x7.5x29 mm.	12
HAMR-12	ค้อนหัวยาง กลาง (12 oz.)	45x9.0x29.5 mm.	12
HAMR-16	ค้อนหัวยาง ใหญ่ (16 oz.)	55x10x30 mm.	12



เสารับชั้น WALL STANDARDS

แขนรับชั้น GLASS SHELVES

อุปกรณ์ติดตั้งชั้นโซ่โครงเหล็ก WIRE SHELF SYSTEMS

ตัวเลขบ้าน ADDRESS NUMBER

ป้ายสัญลักษณ์ THE SIGN

อุปกรณ์เบ็ดเตล็ด MISCELLANEOUS