



กุญแจ, กุญแจ, ตัวล็อก  
LOCK



M



**กุญแจลิ้นชัก DRAWER LOCK (PA)**

Body Size : 34 x 34 mm.  
 Wood Hole : 17 mm.  
 Housing : 17 x 18 mm.  
 Wood Thickness : 16 mm.

ITEM NO	DETAIL	รหัสกุญแจ
EX-559	ลูกกุญแจหุ้ม	10



**กุญแจลิ้นชัก DRAWER LOCK (PA)**

Body Size : 34 x 34 mm.  
 Wood Hole : 17 mm.  
 Housing : 17 x 24 mm.  
 Wood Thickness : 22 - 24 mm.

ITEM NO	DETAIL	รหัสกุญแจ
EX-669	ลูกกุญแจหุ้ม	10



**กุญแจลิ้นชัก DRAWER LOCK (PA)**

Body Size : 37 x 37 mm.  
 Wood Hole : 22 mm.  
 Housing : 22 x 16 mm.  
 Wood Thickness : 12 - 14 mm.

ITEM NO	DETAIL	รหัสกุญแจ
EX-749	ลูกกุญแจหุ้ม	10



**กุญแจลิ้นชัก DRAWER LOCK (PA)**

Body Size : 37.5 x 50 mm.  
 Wood Hole : 22 mm.  
 Housing : 22 x 18 mm.  
 Wood Thickness : 16 mm.

ITEM NO	DETAIL	รหัสกุญแจ
EX-779	ลูกกุญแจหุ้ม	10



**กุญแจลิ้นชัก DRAWER LOCK (PA)**

Body Size : 37 x 43 mm.  
 Wood Hole : 22 mm.  
 Housing : 22 x 18 mm.  
 Wood Thickness : 16 mm.

ITEM NO	DETAIL	รหัสกุญแจ
EX-889	ลูกกุญแจหุ้ม	10



**กุญแจลิ้นชักตู้ครัวอลูมิเนียม DRAWER LOCK (PA)**

Body Size : 26 x 42 mm.  
 Wood Hole : 17 mm.  
 Housing : 17 x 18 mm.  
 Wood Thickness : 46 mm.

ITEM NO	DETAIL	รหัสกุญแจ
EX-919	1/2"	10



**กุญแจลิ้นชักตู้ครัวอลูมิเนียม DRAWER LOCK (PA)**

Body Size : 26 x 42 mm.  
 Wood Hole : 17 mm.  
 Housing : 17 x 24 mm.  
 Wood Thickness : 22 - 24 mm.

ITEM NO	DETAIL	รหัสกุญแจ
EX-929	ลูกกุญแจหุ้ม	10



**กุญแจลิ้นชัก DRAWER LOCK (PA)**

Body Size : 42 x 42 mm.  
 Wood Hole : 18 mm.  
 Detail : ลูกกุญแจหุ้ม

ITEM NO	HOUSING	WOOD THICKNESS	รหัสกุญแจ
CL-601-22	18 x 22 mm.	16-18 mm.	2000
CL-601-26	18 x 26 mm.	24-26 mm.	2000
CL-601-32	18 x 32 mm.	30-32 mm.	2000



**กุญแจลิ้นชักข้างตลอด CENTRAL SIDE LOCK (PA)**

Wood Hole : 18 mm.  
 Housing : 18 x 22 mm.  
 Wood Thickness : 22 mm.

ITEM NO	ALUMINIUM BAR	รหัสกุญแจ
CL-602-50	50 cm.	2000
CL-602-60	60 cm.	2000



**กุญแจลิ้นชักหน้าตลอด CENTRAL FRONT LOCK (PA)**

Wood Hole : 18 mm.  
 Housing : 18 x 22 mm.  
 Wood Thickness : 22 mm.

ITEM NO	ALUMINIUM BAR	รหัสกุญแจ
CL-603-50	50 cm.	2000
CL-603-60	60 cm.	2000





**กุญแจล็อคบานไม้แบบบานเลื่อนสวนกัน**  
**SLIDING PUSH LOCK (PA)**

Wood Hole : 18 mm.  
Housing : 18 x 22 mm.  
Wood Thickness : 22 mm.  
Feature : For double sliding door  
การใช้งาน : ใช้สำหรับบานเลื่อนไม้ที่เลื่อนสวนกัน

ITEM NO	รหัสกุญแจ
CL-604	2000



**กุญแจล็อคบานไม้แบบบานเลื่อนชนขอบ**  
**MORTISE LOCK (PA)**

Wood Hole : 18 mm.  
Housing : 18 x 22 mm.  
Wood Thickness : 22 mm.  
Feature : For single sliding door  
การใช้งาน : ใช้สำหรับบานเลื่อนไม้ที่เลื่อนชนขอบ

ITEM NO	รหัสกุญแจ
CL-605	2000



**กุญแจล็อคกระจกบานเลื่อนแบบคล้อง**  
**GLASS SLIDING DOOR LOCK (PA)**

Description : รางเป็นพื้นเลื่อย  
Feature : For use with glass sliding door  
การใช้งาน : ใช้คล้องกับบานเลื่อนกระจกแบบคล้อง

ITEM NO	รหัสกุญแจ
CL-480	2000



**กุญแจล็อคบานเลื่อนกระจก GLASS SLIDING DOOR LOCK (PA)**

Feature : Installation to aluminium glass sliding door. Can install both left-right  
การใช้งาน : ติดตั้งกับกรอบอลูมิเนียมบานเลื่อนกระจก สามารถติดตั้งได้ทั้งซ้าย-ขวา

ITEM NO	รหัสกุญแจ
CL-642	2000



บานเดี่ยว

บานคู่

**กุญแจล็อคกระจกบานเปิดแบบเจาะกระจก GLASS DOOR LOCK (PA)**

Glass Thickness : 6 - 8 mm.  
Finish : Chromium (CR)

ITEM NO	TYPE
CL-621	บานเดี่ยว
CL-623	บานคู่



บานเดี่ยว

บานคู่

**กุญแจล็อคกระจกบานเปิดแบบหนีบกระจก GLASS DOOR LOCK (PA)**

Glass Thickness : 6 - 8 mm.  
Finish : Chromium (CR)

ITEM NO	TYPE
CL-624	บานเดี่ยว
CL-625	บานคู่



**กุญแจล็อคลิ้นชัก**  
**STEEL FURNITURE LOCK (PA)**

Feature : For locking steel drawer 3 sizes  
การใช้งาน : สำหรับล็อคลิ้นชักเหล็ก มี 3 ขนาด

ITEM NO	TYPE
NO-150	Short Dowel
NO-152	Medium Dowel
NO-153	Long Dowel



**กุญแจล็อคตู้เอกสารเหล็ก**  
**STEEL DRAWER LOCK (PA)**

Feature : For locking steel cabinet  
การใช้งาน : สำหรับล็อคตู้เอกสารเหล็ก

ITEM NO	TYPE
NO-154	เดือยตรง
NO-155	เดือยข้าง



**กุญแจล็อคเกอร์**  
**DRAWER LOCK (PA)**

Feature : For Lockers  
การใช้งาน : สำหรับล็อคลิ้นชักเกอร์

ITEM NO	TYPE
NO-157	เดือยตรง
NO-158	เดือยงอ



**กุญแจล็อคตู้เอกสารเหล็ก**  
**STEEL DRAWER LOCK (PA)**

Feature : For locking steel cabinet  
การใช้งาน : สำหรับล็อคตู้เอกสารเหล็ก

ITEM NO	TYPE
NO-161	มีกุญแจล็อค
NO-162	เป็นมือจับ



กุญแจล็อกข้างตลอด 9002  
CENTRAL SIDE LOCK (PA)

ITEM NO	ALUMINIUM BAR	DESCRIPTION
CL-9002Z-20	60 cm.	คอ 22 มิล



กุญแจล็อกหน้าตลอด 9003  
CENTRAL FRONT LOCK (PA)

ITEM NO	ALUMINIUM BAR	DESCRIPTION
CL-9003Z-60	60 cm.	คอ 22 มิล



กุญแจลิ้นชัก 9001 DRAWER LOCK (PA)

ITEM NO	DESCRIPTION
CL-9001Z-22	คอ 22 มิล
CL-9001Z-32	คอ 32 มิล



กุญแจล็อกบานเลื่อนตู้ไม้แบบกดล็อก  
SLIDING PUSH LOCK (PA)

ITEM NO	DESCRIPTION
CL-9004Z-19	คอ 19 มิล



กุญแจล็อกบานเลื่อนตู้ไม้แบบบานชน  
MORTISE LOCK (PA)

ITEM NO	DESCRIPTION
CL-9005Z-22	คอ 22 มิล



กุญแจล็อกบานไม้แบบทับขอบ SLIDING LOCK (PA)

ITEM NO	DESCRIPTION
CL-9006Z-22	คอ 22 มิล



กุญแจล็อกลิ้นชักเกอร์ 9007 DRAWER LOCK (PA)

ITEM NO	DESCRIPTION
CL-9007Z-16	คอ 16 มิล
CL-9007Z-20	คอ 20 มิล
CL-9007Z-25	คอ 25 มิล
CL-9007Z-30	คอ 30 มิล



**กุญแจล้อคลิ้นชัก 9008**  
DRAWER LOCK (PA)

ITEM NO	DESCRIPTION
CL-9008Z-22	คอ 22 มิล



**กุญแจล้อคกระจก 9009**  
GLASS DOOR LOCK (PA)

ITEM NO	DESCRIPTION
CL-9009Z-16	คอ 16 มิล



**กุญแจล้อคกระจก 9010**  
GLASS DOOR LOCK (PA)

ITEM NO	DESCRIPTION
CL-9010Z-16	คอ 16 มิล



**กุญแจล้อคลิ้นชัก 9109**  
GLASS DOOR LOCK (PA)

ITEM NO	DESCRIPTION
CL-9109Z-16	คอ 16 มิล



**กุญแจล้อคลิ้นชัก 9011**  
GLASS DRAWER LOCK (PA)

ITEM NO	DESCRIPTION
CL-9011Z-22	คอ 22 มิล



**กุญแจล้อคลิ้นชักครัว**  
KITCHEN DRAWER LOCK (PA)

ITEM NO	DESCRIPTION
CL-107	รุ่นเล็ก
CL-108	รุ่นใหญ่



**กุญแจตู้แบบหลุยส์โบราณ**  
**ANTIQUUE LOCK (PA)**

Material : Zinc Alloy  
 Finish : Gold (G), Antique Brass (AB),  
 Antique Copper (AC)  
 ส่วนประกอบ : แม่กุญแจ, แผ่นปิดรูกุญแจ, ลูกกุญแจ  
 Feature : For locking antique showcase  
 การใช้งาน : สำหรับล็อกตู้ไม้ งานโชว์

ITEM NO
C-756



**กุญแจตู้แบบอิตาลี**  
**ITALIAN LOCK (PA)**

Material : Body (Steel) , Part (Zinc Alloy)  
 Finish : Black (B), Antique Brass (AB)  
 ส่วนประกอบ : แม่กุญแจ, แผ่นปิดรูกุญแจ, ลูกกุญแจ  
 Feature : For locking antique showcase  
 การใช้งาน : สำหรับล็อกตู้ไม้ งานโชว์

ITEM NO
THS-750



บานเลื่อน

บานสวิง

**กุญแจล็อกประตูกระจก**  
**GLASS DOOR LOCK (PA)**

Material : Aluminium , Steel  
 Finish : Black (B), White (W), Bronze (BN), ซา (TC)  
 Feature : For sliding glass door and swing door  
 การใช้งาน : สำหรับประตูกระจกบานเลื่อน หรือ บานสวิง

ITEM NO	TYPE
CL-189L1	บานเลื่อน ไซทางเดียว
CL-189L2	บานเลื่อน ไซสองทาง
CL-189W1	บานสวิง ไซทางเดียว
CL-189W2	บานสวิง ไซสองทาง



CL-185

CL-186

CL-187

CL-188

**กุญแจล็อกหน้าต่างกระจกบานเลื่อน**  
**GLASS WINDOW LOCK (PA)**

Material : Aluminium  
 Finish : Black (B), White (W), Bronze (BN), ซา (TC)  
 Feature : For window sliding glass door  
 การใช้งาน : สำหรับหน้าต่างกระจกบานเลื่อน

ITEM NO	TYPE
CL-185	มือจับ ด้านนอก ไม่มีล็อก
CL-186	มือจับ ด้านใน ไม่มีล็อก
CL-187	กุญแจล็อก แบบกดล็อก
CL-188	กุญแจล็อก พร้อมกุญแจ





**กุญแจประตูระบบบัตรรหัส รุ่น 3404**  
**KEY CODE LOCK (IM)**

Material : Zinc Alloy  
 Finish : Bronze (BN)  
 รายละเอียด : รุ่นแมคคาณิก 9 หลัก  
 Feature : Install for door lock.  
 การใช้งาน : ติดตั้งเพื่อล๊อคประตู แทนลูกบิดประตู  
 การตั้งรหัส : ตั้งรหัสได้ตั้งแต่ 1 หลัก ถึง 9 หลัก  
 Setting code : From 1 digit to 9 digit

ITEM NO	TYPE
KK-3404	9 Digit



**กุญแจประตูระบบบัตรรหัส รุ่น 3486**  
**KEY CODE LOCK (IM)**

Material : Zinc Alloy  
 Finish : Bronze (BN)  
 รายละเอียด : รุ่นแมคคาณิก 11 หลัก  
 Feature : Install for door lock.  
 การใช้งาน : ติดตั้งเพื่อล๊อคประตู แทนลูกบิดประตู  
 การตั้งรหัส : ตั้งรหัสได้ตั้งแต่ 1 หลัก ถึง 11 หลัก  
 Setting code : From 1 digit to 11 digit

ITEM NO	TYPE
KK-3486	11 Digit



**กุญแจประตูระบบบัตรรหัส รุ่น 3154**  
**KEY CODE LOCK (IM)**

Material : Zinc Alloy  
 Finish : Bronze (BN)  
 รายละเอียด : รุ่นแมคคาณิก 13 หลัก  
 Feature : Install for door lock.  
 การใช้งาน : ติดตั้งเพื่อล๊อคประตู แทนลูกบิดประตู  
 การตั้งรหัส : ตั้งรหัสได้ตั้งแต่ 1 หลัก ถึง 13 หลัก  
 Setting code : From 1 digit to 13 digit

ITEM NO	TYPE
KK-3154	13 Digit



**กลอน 2 นิ้ว หัวเหลี่ยม ขาตรง**  
**BARREL BOLTS 2 INCH (PA)**

Material : Steel  
 แบบ : ขาตรง  
 Finish : Nickel (NI)  
 Feature : Use for small inset mounting cabinet  
 การใช้งาน : ใช้งานสำหรับบานเปิดในขอบขนาดเล็ก

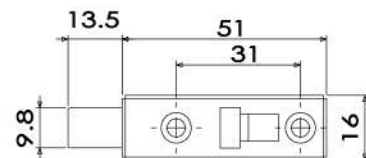

ITEM NO	PACKING
BB-002	100x5



**กลอน 2 นิ้ว หัวเหลี่ยม ขางอ**  
**BARREL BOLTS 2 INCH (PA)**

Material : Steel  
 แบบ : ขางอ  
 Finish : Nickel (NI)  
 Feature : Use for small full overlay mounting cabinet  
 การใช้งาน : ใช้งานสำหรับบานเปิดทับขอบขนาดเล็ก

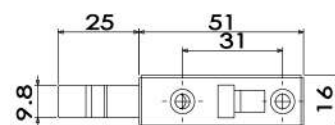

ITEM NO	PACKING
BB-002L	100x5



**กลอน 3 นิ้ว หัวเหลี่ยม ขาตรง** **BARREL BOLTS 3 INCH (PA)**

Material : Steel  
 แบบ : ขาตรง  
 Finish : Nickel (NI)  
 Feature : Use for inset mounting cabinet  
 การใช้งาน : ใช้งานสำหรับบานเปิดในขอบ

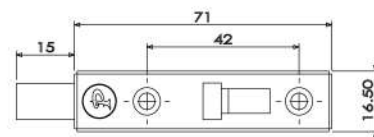

ITEM NO	PACKING
BB-004	200x2

\* ชุบสีอื่นเป็นงานสั่งทำ มีขั้นต่ำ 2,000 ตัว เวลาในการผลิต 20 วัน



**กลอน 3 นิ้ว หัวเหลี่ยม ขางอ** **BARREL BOLTS 3 INCH (PA)**

Material : Steel  
 แบบ : ขางอ  
 Finish : Nickel (NI)  
 Feature : Use for full overlay mounting cabinet  
 การใช้งาน : ใช้งานสำหรับบานเปิดทับขอบ

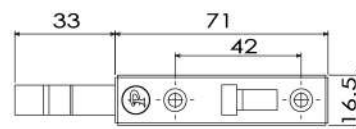

ITEM NO	PACKING
BB-007	200x2

\* ชุบสีอื่นเป็นงานสั่งทำ มีขั้นต่ำ 2,000 ตัว เวลาในการผลิต 20 วัน



**กลอน 2 นิ้ว หัวเหลี่ยม สแตนเลส**  
**STAINLESS BARREL BOLTS 2 INCH (PA)**

Material : Stainless  
 แบบ : ขาดตรง  
 Feature : Use for inset mounting cabinet  
 การใช้งาน : ใช้งานสำหรับบานเปิดในขอบ

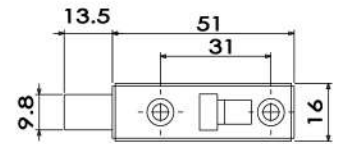

ITEM NO	PACKING
BBSL-006	100x5



**กลอน 3 นิ้ว หัวเหลี่ยม ขาดตรง สแตนเลส**  
**STAINLESS BARREL BOLTS 3 INCH (PA)**

Material : Stainless  
 แบบ : ขาดตรง  
 Feature : Use for inset mounting cabinet  
 การใช้งาน : ใช้งานสำหรับบานเปิดในขอบ

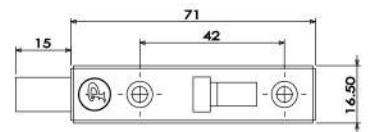

ITEM NO	PACKING
BBSL-004	200x2



**กลอน 3 นิ้ว หัวเหลี่ยม ขางอ สแตนเลส**  
**STAINLESS BARREL BOLTS 3 INCH (PA)**

Material : Stainless  
 แบบ : ขางอ  
 Feature : Use for full overlay mounting cabinet  
 การใช้งาน : ใช้งานสำหรับบานเปิดทับขอบ

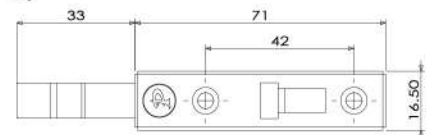

ITEM NO	PACKING
BBSL-007	200x2



**กลอน 3 นิ้ว รูนหนา หัวกลม**  
**BARREL BOLTS 3 INCH (PA)**

Material : Steel  
 แบบ : ขาดตรง  
 Feature : Use for heavy inset mounting cabinet  
 การใช้งาน : ใช้งานสำหรับบานเปิดในขอบ บานใหญ่

ITEM NO	PACKING
BB-005	100x5



**กลอนทองเหลือง 2 นิ้ว**

**BRASS BARREL BOLTS 2 INCH (PA)**

Material : Brass  
 Size : 2"  
 Feature : Use for inset mounting cabinet  
 การใช้งาน : ใช้งานสำหรับบานเปิดในขอบ

ITEM NO	PACKING
BB-009	100



**กลอนทองเหลือง 3 นิ้ว**

**BRASS BARREL BOLTS 3 INCH (PA)**

Material : Brass  
 Size : 3"  
 Feature : Use for inset mounting cabinet  
 การใช้งาน : ใช้งานสำหรับบานเปิดในขอบ

ITEM NO	PACKING
BB-014	100



**กลอนพลาสติกเดือยอลูมิเนียม ขาดรง (บาง)**

**PLASTIC BARREL BOLTS (PA)**

Material : Plastic  
 Finish : Beige (BE)  
 Feature : Use for full overlay mounting cabinet  
 การใช้งาน : ใช้งานสำหรับบานเปิดทับขอบ

ITEM NO	PACKING
BB-011	30x10

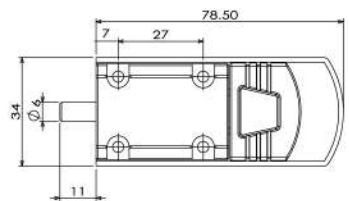

**กลอนพลาสติกเดือยอลูมิเนียม ขาดรง (หนา)**

**PLASTIC BARREL BOLTS (PA)**

Material : Plastic  
 Finish : Beigh (BE), White (W)  
 Feature : Use for full overlay mounting cabinet  
 การใช้งาน : ใช้งานสำหรับบานเปิดทับขอบ

ITEM NO	PACKING
BB-012	30x10

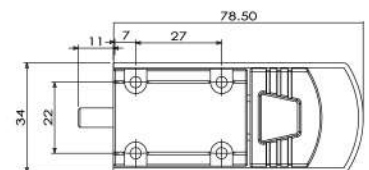

M



**กลอนสปริงพลาสติก**  
**SPRING LOCK (IM)**

Material : Plastic + Steel  
 Feature : Push the steel dowel for closing and opening.  
 Place the red button for spring opening  
 การใช้งาน : เวลาเปิด-ปิด ให้กดเดือยลงไป  
 ตอนเปิดก็เพียงกดปุ่มสีแดง สปริงจะดันให้กลอนเปิดเอง

ITEM NO	COLOR	PACKING
BBSPC-100	Brown (BR)	50



**กลอนสปริง**  
**SPRING LOCK (PA)**

Material : Zinc Alloy  
 Feature : Use for full overlay mounting cabinet with self lock  
 การใช้งาน : ใช้งานสำหรับบานเปิดทับขอบแบบล็อกเอง

ITEM NO	FINISH	PACKING
BBSP-100AB	Antique Brass (AB)	1
BBSP-100SA	Satin (SA)	1

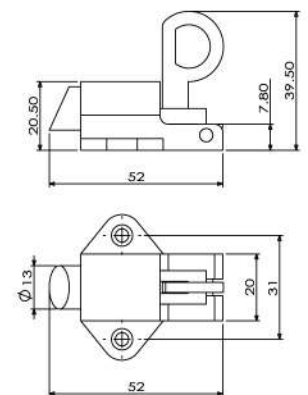

**กลอนเหล็กลายโบราณ 3 นิ้ว**  
**ANTIQUÉ BARREL BOLTS (PA)**

Material : Steel  
 Size : 3"  
 Finish : Black (B)  
 Feature : Use for inset mounting cabinet  
 การใช้งาน : ใช้งานสำหรับบานเปิดในขอบ

ITEM NO	PACKING
C-700	100x5

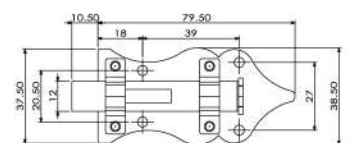



**ตัวล็อค 2 จังหวะ**  
**SASH LOCK (IM)**

Material : Steel + Spring  
 Finish : Yellow Zinc Plate (YZP)  
 Feature : Double spring lock  
 การใช้งาน : สำหรับงานล็อคที่ต้องการล็อคให้แน่น เป็นการล็อคแบบสองจังหวะ

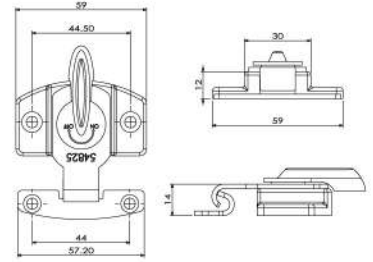

ITEM NO	PACKING
L-001	20x5



**ตัวห้วงล็อคแบบคล้องตั้ง**  
**TABLE CATCH (PA)**

Material : Steel  
 Finish : Black(B), Yellow Zinc Plate (YZP), Nickel(NI)  
 Feature : For locking cabinet door  
 การใช้งาน : สำหรับล็อคหน้าโต๊ะหรืองานที่ต้องการล็อคให้แน่นหนา

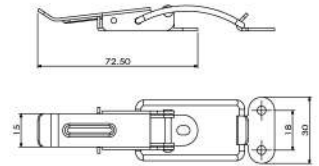

ITEM NO	PACKING	PACKING
SI-006	25x70 mm.	1



**ตัวล็อคแบบห้วงคล้องตัวสูงไม่มีสปริง**  
**TABLE CATCH (PA)**

Material : Steel  
 Finish : Black (B), Nickel (NI)  
 Feature : For locking cabinet door  
 การใช้งาน : สำหรับยึดหรือล็อคหน้าบาน

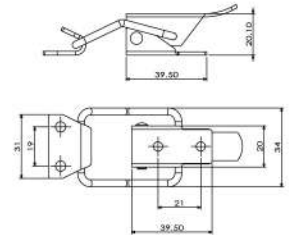

ITEM NO	PACKING	PACKING
L-002	25x54x20 mm.	1



**ตัวล็อคแบบห้วง รุ่นมีสปริง**  
**TABLE CATCH (PA)**

Material : Steel  
 Finish : Black (B), Nickel (NI)  
 Feature : For locking table top  
 การใช้งาน : สำหรับยึดหรือล็อคหน้าบาน

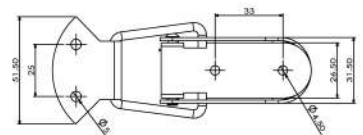

ITEM NO	SIZE	SPRING LOCK	PACKING
L-003	เล็ก	ไม่มีสปริง	1
L-004	กลาง	มีสปริง	1
L-005	ใหญ่	มีสปริง	1

STAINLESS



ตัวห้วงล๊อคสแตนเลส

STAINLESS TABLE CATCH (IM)

Material : Stainless  
 Feature : For locking cabinet door  
 การใช้งาน : สำหรับยึดหรือล๊อคหน้าบาน

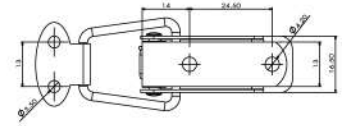

ITEM NO	SIZE	PACKING
LSS-003	เล็ก	1
LSS-004	กลาง	1
LSS-005	ใหญ่	1

STAINLESS



ตัวห้วงล๊อคสแตนเลส พร้อมสายยูคล้องกุญแจ

STAINLESS TABLE CATCH (IM)

Material : Stainless  
 Feature : For locking cabinet door  
 การใช้งาน : สำหรับยึดหรือล๊อคหน้าบาน

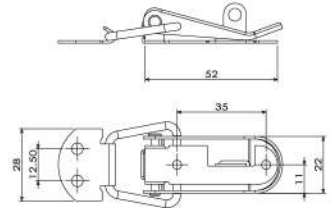

ITEM NO	SIZE	PACKING
LSSL-003	เล็ก	1
LSSL-004	กลาง	1
LSSL-005	ใหญ่	1

SP-17Y

SP-18Y



SP-17LY

SP-18LY



ตัวล๊อคงานเฟอร์นิเจอร์

TABLE CATCH (PA)

Material : Steel  
 Finish : Yellow Zinc Plate(YZP)  
 Feature : For connecting cabinet, wardrobe, and sofa together  
 การใช้งาน : สำหรับเชื่อมต่อโต๊ะ ตู้ โซฟา ให้ติดกัน

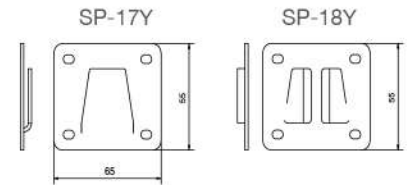

ITEM NO	SIZE	DIMENSION	THICKNESS
SP-17Y	เล็ก(ตัวผู้)	36x45x5.5 mm.	1.6 mm.
SP-18Y	เล็ก(ตัวเมีย)	36x45x5.5 mm.	1.6 mm.
SP-17LY	ใหญ่(ตัวผู้)	65x50x8.8 mm.	2.0 mm.
SP-18LY	ใหญ่(ตัวเมีย)	65x50x8.8 mm.	2.0 mm.

ตัวล๊อคงานเฟอร์นิเจอร์ TABLE CATCH (PA)

Material : Steel  
 Finish : Yellow Zinc Plate(YZP)  
 Feature : For connecting cabinet, wardrobe, and sofa together.  
 การใช้งาน : สำหรับเชื่อมต่อโต๊ะ ตู้ โซฟา ให้ติดกัน

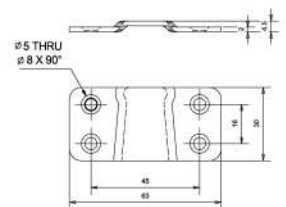

ITEM NO	SIZE	TYPE	DIMENSION	PACKING
SPS-001	เล็ก	ชาตวง	60x53 mm.	1
SPS-002	เล็ก	ขาอ	60x53 mm.	1
SPL-001	ใหญ่	ชาตวง	75x78 mm.	1
SPL-002	ใหญ่	ขาอ	75x78 mm.	1

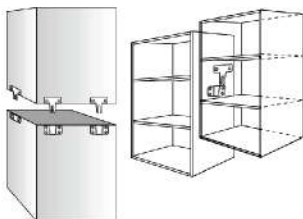
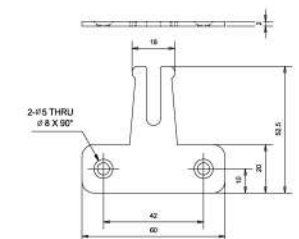

M



**ตัวล็อครุ่นเดียว 1 รู**  
**LOCK (IM)**

Material : Steel  
Finish : Yellow Zinc Plate (YZP)

ITEM NO	L1	L2	W1	W2	H	T	PACKING
LP-2986	59.5	59.5	20	20.5	5.7	1.5	

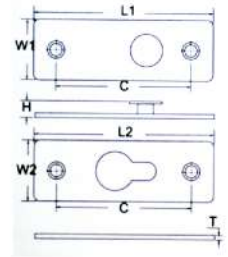

**ตัวล็อครุ่นเดียว 2 รู**  
**LOCK (IM)**

Material : Steel  
Finish : Yellow Zinc Plate (YZP)

ITEM NO	L1	L2	W1	W2	H	T	PACKING
LP-2984	180	180	25	25	14.5	3	

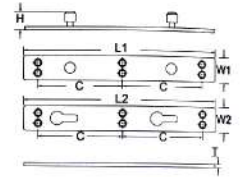

**ตัวล็อครุ่นเดียวเลื่อน**  
**LOCK (IM)**

Material : Steel  
Finish : Yellow Zinc Plate (YZP)

ITEM NO	L1	L2	W1	W2	H	T	PACKING
LP-29197	60	50	50	58	9	8.5	

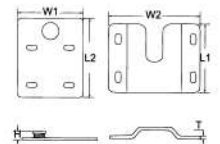

**ตัวล็อคเหล็กสลักเลื่อน**  
**LOCK (IM)**

Material : Steel  
Finish : Yellow Zinc Plate (YZP)

ITEM NO	L1	L2	W1	W2	H	T	PACKING
LP-28123	86	75	73	17	12	25	

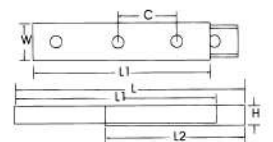





**ตัวล็อคครุ่นเดียว LOCKING PLATE (IM)**

Material : Steel  
 Finish : White Zinc Plate (WZP)  
 Feature : For locking 2 panels, a wall or cabinet together.  
 การใช้งาน : สำหรับแขวนหรือเกี่ยวแผ่นไม้2แผ่น เข้าด้วยกัน

ITEM NO	SIZE	PACKING
LP-2565	1 รู	4 ตัว / ชุด
LP-25122	2 รู	4 ตัว / ชุด



**ตัวล็อคพลาสติก PLASTIC LOCK (IM)**

Material : Plastic PC  
 Finish : Black (B)  
 Feature : For locking wooden box and small work.  
 การใช้งาน : สำหรับยึดงานเฟอร์นิเจอร์ให้ติดกัน

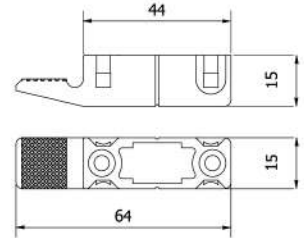

ITEM NO	SIZE	PACKING
YQ-907	1ชุด (8ตัว)	1

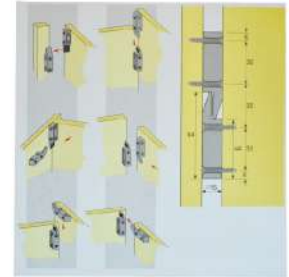

**ตัวล็อคงานเฟอร์นิเจอร์ TABLE CATCH (IM)**

Material : Steel  
 Finish : Nickel (NI)  
 Feature : For locking 2 panels, a wall or a cabinet together.  
 การใช้งาน : สำหรับแขวนหรือเกี่ยวแผ่นไม้2แผ่นเข้าด้วยกัน หรือยึดแผ่นไม้, ตู้กับผนัง

ITEM NO	DIA	PACKING
SPS-003NI	19x43 mm.	2 ตัว / ชุด
SPS-004NI	30x53 mm.	2 ตัว / ชุด



**ตัวล็อคกระเป๋ LATCH (IM)**

Material : Steel  
 Finish : Chromium (CR)  
 Feature : For locking wooden box and small work.  
 การใช้งาน : สำหรับล็อคกระเป๋า และ งานขนาดเล็ก

ITEM NO	SIZE	PACKING
LB-100	เล็ก	1
LB-200	กลาง	1
LB-300	ใหญ่	1





กุญแจห้องเครื่อง ( ช่างชาร์ป )  
ENGINEERING KEY (IM)

Material : Stainless Steel + Zinc

Finish : Chrome (CR)

การใช้งาน : สำหรับงานเซอร์วิสซ่อมบำรุง ไฟฟ้า, ประปา

ITEM NO	SIZE	PACKING
EK3011-02	รุ่นยาว	1 ชุด
EKN3011-02	รุ่นสั้น	1 ชุด

