

สกรูปรับระดับ

ADJUSTABLE GLIDES



J



รูปแบบของหัวสกรู



สกรูปรับระดับขนาดเล็ก เกือบ 6 มิล
ADJUSTABLE GLIDES 6 mm. (PA)

Material : Plastic+Screw
 Colour : Black (B)
 Feature : For adjusting small furniture
 การใช้งาน : สำหรับปรับระดับเฟอร์นิเจอร์ขนาดเล็ก

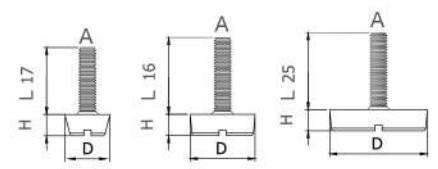

ITEM NO	BASE (DxH)	SCREW (AxL)	HEAD	PACKING
AS-616	16x8 mm.	6x17 mm.	หัวผ่า	500x4
AS-62213	20x8 mm.	6x17 mm.	หัวลบ	500x4
AS-622	22x8 mm.	6x16 mm.	หัวผ่า	500x2
AS-62216-DLF	22x8 mm.	6x16 mm.	หัวผ่า	200x5
AS-62216B	22x8 mm.	6x16 mm.	หัวลบ	
AS-62226B	22x8 mm.	6x26 mm.	หัวลบ	
AS-63220	38x9 mm.	6x20 mm.	หัวลบ	200x5
AS-63225	38x9 mm.	6x25 mm.	หัวลบ	

* เปลี่ยนสีหรือความยาวสกรู เป็นงานสั่งทำ มีจำนวน(2000) และเวลา (20)

สกรูปรับระดับรุ่นมาตรฐาน ยอดนิยม
ADJUSTABLE GLIDES (PA)

Material : Plastic+Screw
 Colour : Black (B)
 Feature : For adjusting furniture
 การใช้งาน : สำหรับปรับระดับงานเฟอร์นิเจอร์ต่างๆ

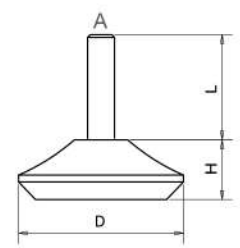

ITEM NO	BASE (DxH)	SCREW (AxL)	PACKING
AS-35825	35x14 mm.	8x25 mm.	150x6
AS-35845	35x14 mm.	8x45 mm.	150x6
AS-50825	50x17 mm.	8x25 mm.	50x6
AS-50850	50x17 mm.	8x50 mm.	50x6

* เปลี่ยนสีหรือความยาวสกรู เป็นงานสั่งทำ มีจำนวน(2000) และเวลา (20)

สกรูปรับระดับรุ่นฐานบาง 6 มิล / 8 มิล
ADJUSTABLE GLIDES 6 mm. / 8 mm. (PA)

Material : Plastic+Screw
 Colour : Black (B)
 Feature : For adjusting furniture glide (thin base)
 การใช้งาน : สำหรับงานเฟอร์นิเจอร์ที่ไม่ต้องการฐานหนา

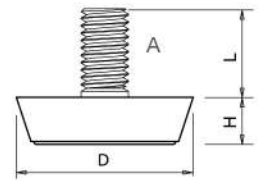

ITEM NO	BASE (DxH)	SCREW (AxL)	PACKING
AG-30620	30x9 mm.	6x20 mm.	250x2
AG-30650	30x9 mm.	6x50 mm.	200x5
AG-30825	30x9 mm.	8x25 mm.	250x2
AG-30850	30x9 mm.	8x50 mm.	150x2

* เปลี่ยนสีหรือความยาวสกรู เป็นงานสั่งทำ มีจำนวน(2000) และเวลา (20)

J



สกรูปรับระดับรูน้อยอดนิยม เปลี่ยนสกรูได้
CHANGABLE SCREWS GLIDES (PA)

Material : Plastic+Screw
 Colour : Black (B)
 Feature : For adjusting furniture
 การใช้งาน : สำหรับปรับระดับงานเฟอร์นิเจอร์ต่างๆ

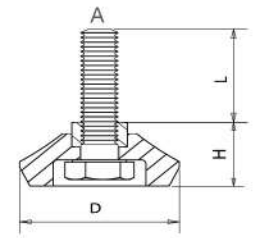

ITEM NO	BASE (DxH)	SCREW (AxL)	PACKING
ASN-35825	35x17 mm.	8x25 mm.	
ASN-35845	35x17 mm.	8x45 mm.	
ASN-50825	50x23 mm.	8x25 mm.	
ASN-50850	50x23 mm.	8x50 mm.	

* เปลี่ยนสีหรือความยาวสกรู เป็นงานสั่งทำ มีจำนวน(2000) และเวลา (20)



**PATENTED
 PRODUCT**

สกรูปรับระดับรูน้อยอดนิยม เปลี่ยนสกรูได้
CHANGABLE SCREWS GLIDES (PA)

Material : Plastic+Screw
 Colour : Black (B)
 Feature : Changable screw glide for furniture work.
 การใช้งาน : สำหรับงานเฟอร์นิเจอร์ที่ต้องการปรับเปลี่ยนขนาดและความยาวสกรู

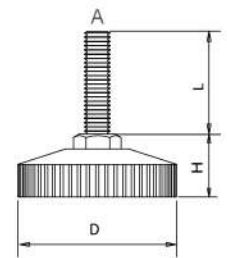

ITEM NO	BASE (DxH)	SCREW (AxL)	PACKING
CAG-20620	20x10 mm.	6x20 mm.	500x2
CAG-20650	20x10 mm.	6x50 mm.	
CAG-32620	32x12 mm.	6x20 mm.	250x4
CAG-32650	32x12 mm.	6x50 mm.	
CAG-50820	50x12 mm.	8x20 mm.	50x6
CAG-50850	50x12 mm.	8x50 mm.	

* เปลี่ยนสีหรือความยาวสกรู เป็นงานสั่งทำ มีจำนวน(1000) และเวลา (20)



สกรูปรับระดับรูนใช้มือหมุนได้
ADJUSTABLE GLIDES (PA)

Material : Plastic+Screw
 Colour : Black (B)
 Feature : For adjusting furniture glide
 การใช้งาน : สำหรับปรับระดับงานเฟอร์นิเจอร์ต่างๆ

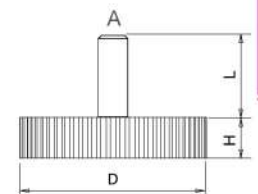

ITEM NO	BASE (DxH)	SCREW (AxL)	PACKING
SG-251410	25x11 mm.	1/4"x20 mm.	250x2
SG-252510	25x11 mm.	5/16"x22 mm.	250x5
SG-253810	25x11 mm.	3/8"x23 mm.	250x2
SG-381410	38x11 mm.	1/4"x20 mm.	150x4
SG-382510	38x11 mm.	5/16"x22 mm.	100x6
SG-383810	38x11 mm.	3/8"x23 mm.	100x5
SG-501410	50x11 mm.	1/4"x20 mm.	50x6
SG-502510	50x11 mm.	5/16"x22 mm.	50x8
SG-503810	50x11 mm.	3/8"x23 mm.	50x6

* เปลี่ยนสีหรือความยาวสกรู เป็นงานสั่งทำ มีจำนวน(1000) และเวลา (20)

AS-820-22



สกรูปรับระดับขนาดกลาง เกลียว 8 มิล
ADJUSTABLE GLIDES 8 mm. (PA)

Material : Plastic+Screw
 Colour : Black (B)
 Feature : For adjusting small furniture
 การใช้งาน : สำหรับปรับระดับเฟอร์นิเจอร์ขนาดเล็ก

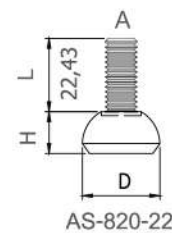

AS-824-25



ITEM NO	BASE (DxH)	SCREW (AxL)	PACKING
AS-820-22	20x12 mm.	8x22 mm.	500x2
AS-824-25	24x8 mm.	8x25 mm.	250x2

*เปลี่ยนสีหรือความยาวสกรู เป็นงานสั่งทำ มีจำนวน(2000) และเวลา (20)

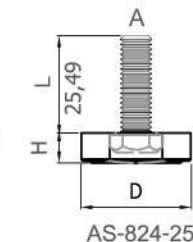

สกรูปรับระดับ
ADJUSTABLE GLIDE (PA)

Material : Plastic + Steel
 Color : Black (B)
 Features : Adjustable glide for furniture

ITEM NO	SIZE	PACKING
AS-824-35	M8x24x35 mm.	
AS-1024-35	M10x24x35 mm.	

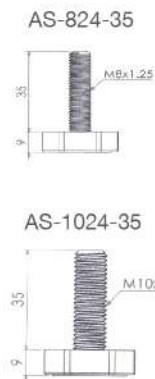

AS-1024-35



สกรูปรับระดับพร้อมสักหลาด
ADJUSTABLE GLIDE WITH FABRIC COVER (PA)

Material : Plastic + Steel
 Color : Black (B)
 Features : Adjustable glide for furniture

ITEM NO	SIZE	PACKING
AS-824-35WF	M8x24x35 mm.	
AS-1024-35WF	M10x24x35 mm.	

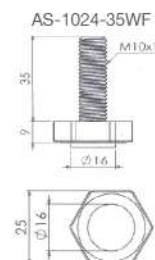
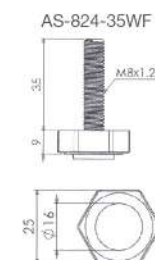



สกรูปรับระดับรูนปรับเอนได้ ไม่มีสแตนเลสหุ้มฐาน
SWIVEL ADJUSTABLE GLIDE (PA)

Material : Plastic, steel screws
 Finish : White zinc plate (WZP), Black (B)
 Features : Adjustable glide for uneven floor
 Thread : 6 mm. / 8mm. /10mm.

การใช้งาน : ใช้สำหรับปรับระดับเฟอร์นิเจอร์ที่วางบนพื้นที่ไม่เรียบ หรือเอียง

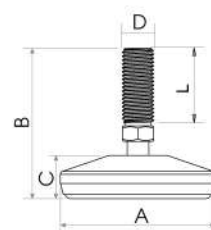

ITEM NO	BASE (AxC)	SCREW (DxL)	PACKING
AF-5025	25x12 mm.	6x35 mm.	250x2
AF-5032	32x12 mm.	8x35 mm.	150x5
AF-5038	38x12 mm.	8x35 mm.	150x2



สกรูปรับระดับรูนปรับเอนได้ มีสแตนเลสหุ้มฐาน
SWIVEL ADJUSTABLE GLIDE (PA)

สกรูรูนปรับเอนได้ เป็นรูนที่นิยมใช้กับพื้นที่มีระดับไม่แน่นอน และพื้นสูงๆต่ำๆมีขนาดเพิ่มขึ้นเป็นขนาดเกลียว 6 มิล, 8 มิล และขนาดเกลียว 10 มิล เพื่อให้ครอบคลุมทุกขนาด

Swivel adjustable suitable for uneven floor. Can be adjust to the specific floor level. More thread sizes available M6 and M10 to be coverage all users.

Material : Plastic + steel screws + stainless
 Finish : White zinc plate (WZP)
 Features : Adjustable glide for uneven floor
 Thread : 6 mm. / 8 mm. / 10 mm.

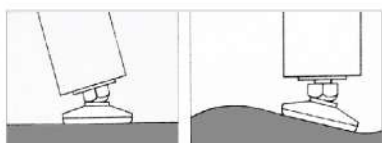
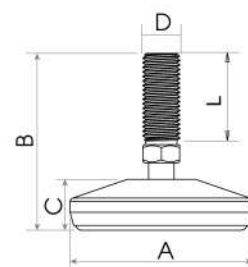

ITEM NO	BASE (AxC)	SCREW (DxL)	PACKING
AC-5025	25x12 mm.	6x35 mm.	250x2
AC-5032	32x12 mm.	8x35 mm.	150x5
AC-5038	38x12 mm.	8x35 mm.	150x2

ITEM NO	BASE (AxC)	SCREW (DxL)	PACKING
AC-5008	50x14 mm.	8x35 mm.	
AC-5010	50x14 mm.	10x35 mm.	
AC-6508	65x14 mm.	8x35 mm.	
AC-6510	65x14 mm.	10x35 mm.	
AGPL-5008	20x50 mm.	8x25 mm.	
AGPL-5010	20x50 mm.	10x25 mm.	
AGPL-6510	20x65 mm.	10x25 mm.	

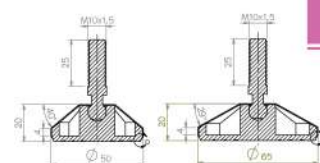

สกรูปรับระดับรูนพิเศษ SPECIAL GLIDES (PA)

Material : Zinc Alloy+Plastic+Screw
 Colour : Chromium (CR)
 Feature : For adjusting furniture glide.
 การใช้งาน : สำหรับปรับระดับงานเฟอร์นิเจอร์ต่างๆ

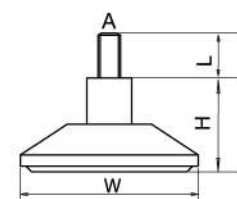

ITEM NO.	BASE (W)	SCREW (AxL)	PACKING
ASC-30635CR	30 mm.	6x35 mm.	
ASC-45635CR	45 mm.	6x35 mm.	
ASC-45835CR	45 mm.	8x35 mm.	
ASC-65840	65 mm.	8x40 mm.	



ฐาน 60 มิล

ฐาน 75 มิล

สกรูปรับระดับฐานหุ้มสแตนเลส
STAINLESS BASE ADJUSTMENT GLIDE (PA)

Material : Plastic+Screw
 Colour : Black (B)
 Feature : For adjusting furniture glide (with lock function)
 การใช้งาน : สำหรับใช้ในงานบล็อกต่างๆ

ITEM NO	SIZE (BxH)	SCREW THREAD	PACKING
HITAC-6065	60x65 mm.	M10	
HITAC-7565	75x65 mm.	M10	

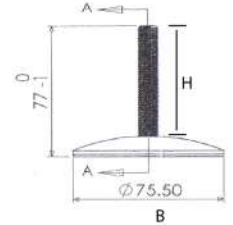
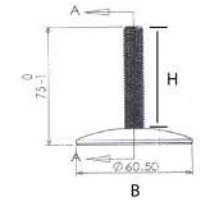

สกรูปรับล็อคตัวผู้
LOCKING SCREWS (PA)

Material : Plastic+Screw
 Colour : Black (B)
 Feature : For adjusting furniture glide (with lock function)
 การใช้งาน : สำหรับใช้ในงานบล็อกต่างๆ



ITEM NO	BASE (DxH)	SCREW (AxL)	PACKING
SFL-620	30x16 mm.	6x20 mm.	250x2
SFL-640	30x16 mm.	6x40 mm.	250x5
SFL-820	30x16 mm.	8x20 mm.	250x5
SFL-835	30x16 mm.	8x35 mm.	
SFL-3810	45x20 mm.	3x8"x1"	50x6
SFL-3820	45x20 mm.	3x8"x2"	50x5
SFL-1025	45x20 mm.	10x25 mm.	50x6
SFL-1050	45x20 mm.	10x50 mm.	50x6
SFL-1225	45x20 mm.	12x25 mm.	
SFL-1250	45x20 mm.	12x50 mm.	

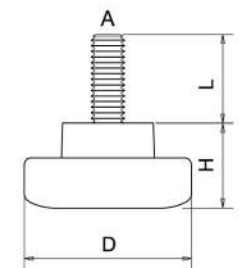

* เปลี่ยนสีหรือความยาวสกรู เป็นงานสั่งทำ มีจำนวน(1000) และเวลา (20)

J

สกรูปรับล็อคตัวเมีย
FEMALE LOCKING SCREWS (PA)

Material : Plastic+Screw
 Colour : Black (B)
 Feature : For adjusting furniture glide (with lock function)
 การใช้งาน : สำหรับงานเฟอร์นิเจอร์ที่ต้องการปรับล็อค



ITEM NO	SCREW (AxL)	PACKING
LK-638	6x38 mm.	
LK-838	8x38 mm.	30x5
LK-1038	10x38 mm.	30x5
LK-1238	12x38 mm.	30x5

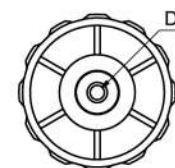
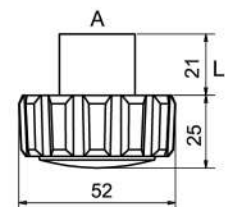



แผ่นรองสกรูปรับระดับหน้า กว้าง 12 มิล
PLATE FOR 12 MM. ADJUSTABLE GLIDE (PA)

Material : Steel
 Finish : Yellow Zinc Plate (YZP)
 Hole Distance : 32 mm.
 Wood Thickness : 12-16 mm.
 Feature : Use with adjustable glide
 การใช้งาน : ใช้ยึดกับไม้ ใช้กับสกรูปรับระดับ

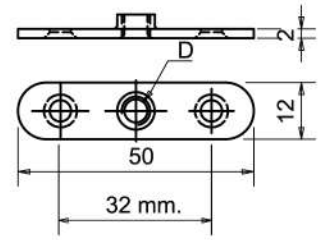

ITEM NO	SIZE (WxL)	THREAD SIZE	PACKING
AP12-60	12x50 mm.	6 mm.	500X4



แผ่นรองสกรูปรับระดับ หน้ากว้าง 16 มิล
PLATE FOR 16 MM. ADJUSTABLE GLIDE (PA)

Material : Steel
 Finish : Yellow Zinc Plate (YZP)
 Hole Distance : 32 mm.
 Wood Thickness : 16-20 mm.
 Feature : Use with adjustable glide
 การใช้งาน : ใช้ยึดกับไม้ ใช้กับสกรูปรับระดับ

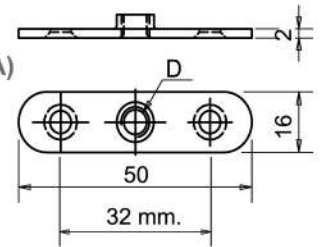

ITEM NO	SIZE (WxL)	THREAD SIZE	PACKING
AP16-60	16x50 mm.	6 mm.	500X4
AP16-80	16x50 mm.	8 mm.	500X3



แผ่นรองสกรูปรับระดับ หน้ากว้าง 20 มิล
PLATE FOR 20 MM. ADJUSTABLE GLIDE (PA)

Material : Steel
 Finish : Yellow Zinc Plate (YZP)
 Hole Distance : 32 mm.
 Wood Thickness : 20-25 mm.
 Feature : Use with adjustable glide
 การใช้งาน : ใช้ยึดกับไม้ ใช้กับสกรูปรับระดับ

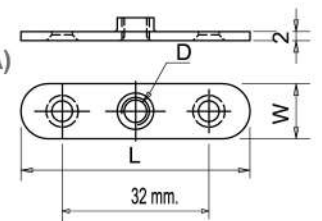

ITEM NO	SIZE (WxL)	THREAD SIZE	PACKING
AP20-60	20x50 mm.	6 mm.	500X2
AP20-80	20x50 mm.	8 mm.	500X2



แผ่นรองสกรู รูนเกลียวหุน
INCH THREAD PLATE FOR ADJUSTABLE GLIDE (PA)

เป็นแผ่นรองสกรูปรับระดับสำหรับสกรูปรับระดับเกลียวหุน มีตั้งแต่ขนาดเกลียว 1/4" ,5/16" ,3/8"
 เป็นเกลียวระบบอเมริกา โดยทั่วไปแผ่นสำหรับลูกล้อมักเป็นเกลียวหุน

Plate for adjustable glide with inches thread. Sizes start with 1/4", 5/16", 3/8"
 Suitable for Inches thread caster./16", 3/8"

Material : Steel
 Finish : Yellow Zinc Plate (YZP)
 Feature : Plate for adjustable glide
 การใช้งาน : ใช้เป็นแผ่นรองสกรู

ITEM NO	SIZE (WxL)	THREAD SIZE	PACKING
AP16-14	16x50 mm.	1/4"	500X2
AP16-516	16x50 mm.	5/16"	500X2
AP20-38	20x50 mm.	3/8"	500X2



NEW
PRODUCT

ขาพลาสติกปรับระดับ พร้อมแป้นยึด

HEIGHT ADJUSTMENT PLASTIC GLIDE WITH PLATE (PA)

Material : Plastic (ABS)
 Colour : Black (B)
 Feature : Adjustable glide for furniture
 การใช้งาน : ใช้รองฐานเฟอร์นิเจอร์ เช่น โซฟา, ตู้

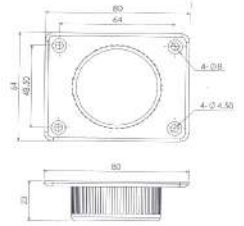

ITEM NO	TUBE SIZE	SIZE	PACKING
HT-009	48.5 mm.	64x80x23 mm.	

ฝาปิดด้านในท่อสี่เหลี่ยม

CAP FOR SQUARE TUBE (PA)

Material : Plastic
 Colour : Black (B)
 Feature : Cap for square pipe
 การใช้งาน : สำหรับใช้ปิดท่อสี่เหลี่ยม

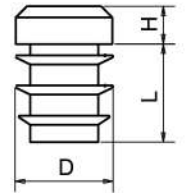

ITEM NO	TUBE SIZE (INCH)	SIZE (DxLxH)	PACKING
IS-40	1/2"	12.5x13x5.5 mm.	1000x5
IS-50	5/8"	15.8x13x5.3 mm.	500x6
IS-60	3/4"	18.3x16x5.3 mm.	250x8
IS-70	7/8"	22x15.5x5.2 mm.	250x6
IS-100	1"	24.3x19.5x7 mm.	150x6
IS-114	1-1/4"	31.7x19x7 mm.	100x5
IS-112	1-1/2"	38x25.5x9 mm.	50x6
IS-200	2"	50x25x9 mm.	30x15

สีอื่นเป็นสีสั่งทำ มีจำนวน (1000) และเวลา (15)

ฝาปิดด้านในท่อสี่เหลี่ยม พร้อมหัวน็อต

CAP FOR SQUARE TUBE WITH NUT (PA)

Material : Plastic
 Colour : Black (B)
 Feature : Cap for square pipe
 การใช้งาน : ใช้ปิดท่อสี่เหลี่ยมและใช้สำหรับใส่สกรูปรับระดับ (เฟอร์นิเจอร์ขนาดเล็ก)

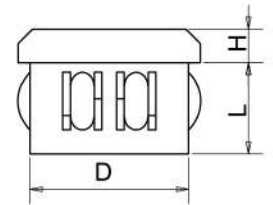

ITEM NO	TUBE SIZE (INCH)	THREAD SIZE	SIZE (DxLxH)	PACKING
ISN-100	1"	8 mm.	24.3x19.5x7 mm.	200x5
ISN-114	1-1/4"	8 mm.	31.7x19x7 mm.	100x5
ISN-112	1-1/2"	8 mm.	38x25.5x9 mm.	50x6
ISN-200	2"	3/8"	50x25x9 mm.	30x5

สีอื่นเป็นสีสั่งทำ มีจำนวน (1000) และเวลา (15)

ฝาปิดท่อสี่เหลี่ยมกลวงไม้ขีด

CAP FOR RECTANGULAR TUBE (PA)

Material : Plastic
 Colour : Black (B)
 Feature : Cap for Rectangle Tube
 การใช้งาน : ใช้ปิดด้านในท่อสี่เหลี่ยมกลวงไม้ขีด

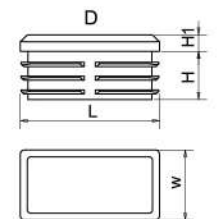

ITEM NO	TUBE SIZE (INCH)	SIZE (DxLxHxH1)	PACKING
IG-0510	1/2" x 1"	12.4x25x7.8x2.5 mm.	500x8
IG-3415	3/4" x 1-1/2"	18.7x38x10x4.5 mm.	250x5
IG-12	1" x 2"	25.5x46.7x18x8 mm.	100x4
IG-1530	1-1/2" x 3"	38x72x18x8 mm.	10x60



ฝาปิดท่อเหลี่ยมพร้อมสกรูปรับระดับ
CAP&GLIDE FOR SQUARE TUBE (PA)

Material : Plastic + Nut + Screw
Colour : Black (B)
Feature : Cap for square pipe with adjustable glide
การใช้งาน : สำหรับใช้ปิดด้านในท่อสี่เหลี่ยมพร้อมสกรูปรับระดับ

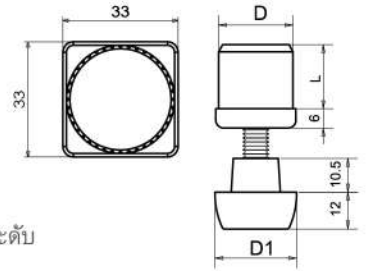

ITEM NO	TUBE SIZE	D	D1	L	PACKING
ISNA-100	1"	24 mm.	25 mm.	20 mm.	1000x2
ISNA-114	1-1/4"	30 mm.	32 mm.	20 mm.	50x3
ISNA-114N	1-1/4"	30 mm.	32 mm.	20 mm.	50x3
ISNA-112	1-1/2"	24 mm.	25 mm.	20 mm.	50x4
ISNA-200	2"	24 mm.	25 mm.	20 mm.	20x5

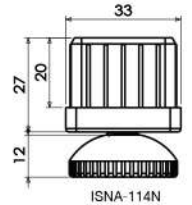

ฝาปิดขาเก้าอี้เหล็ก (เก้าอี้จัดเลี้ยง)
CAP FOR STEEL CHAIR LEG (PA)

Material : Plastic
Colour : Black (B)
Feature : For working chair leg.
การใช้งาน : สำหรับปิดรองขาเก้าอี้เหล็ก, เก้าอี้จัดเลี้ยง (โต๊ะจีน)

ITEM NO	TUBE SIZE	PACKING
CS-34	3/4"	



ปุ่มพลาสติกรองขาโต๊ะ หุ้มสักหลาด
PLASTIC GLIDE WITH PIN (PA)

เป็นปุ่มพลาสติกที่หุ้มด้วยสักหลาด และมีแกนขนาด 6 มิล เพื่อเวลาใช้ ก็จะไม่ กระทบขนาด 6มิล แล้วดอกตัวสินค้าเข้าไปเลยไม่ต้องใช้ตะปูหรือ สกรุดอก ทำให้สะดวกในการทำงานและติดตั้ง

Plastic glide fabric covered with pin. Pin Size is M6.
Easy to use as It can be Nailed into the table leg without any extra nail or screw. More convenient on installation and save time for user.

Material : Plastic
Colour : Black (B)
Feature : Soft glide for chair, table, etc.
การใช้งาน : สำหรับใช้รองขาเก้าอี้, ขาโต๊ะ และอื่นๆ

ITEM NO	BASE x HIGH	PIN DIA x HIGH	DRILL DIA	PACKING
THS-29	20X7 mm.	6.5X10 mm.	6 mm.	1000X5 PCS
THS-30	25X7 mm.	6.5X10 mm.	6 mm.	1000X5 PCS
THS-31	30X7 mm.	6.5X10 mm.	6 mm.	1000X5 PCS



ฝาปิดท่อกลมรุ่นหน้าม่น
CAP FOR ROUND PIPE (PA)

Material : Plastic
 Colour : Black (B)
 Feature : Cap for round pipe, use both upper and lower part.
 การใช้งาน : สำหรับปิดด้านในท่อกลม ทั้งด้านบนและด้านล่าง

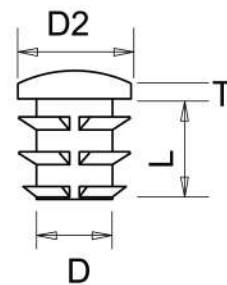

ITEM NO	TUBE SIZE (D)	D2	L x T	PACKING
CR-40	1/2"	13	13x4	100x5
CR-50	5/8"	16	13x4	500x6
CR-60	3/4"	19	13x4	250x8
CR-70	7/8"	22	15x4	250x6
CR-10	1"	22.5	18.5x6	200x5
CR-114	1-1/4"	32	18.5x6	100x5
CR-112	1-1/2"	38	18.5x6	100x5
CR-200	2"	50	18.5x6.5	50x15

สีอื่นเป็นสีสั่งทำ มีจำนวน (1000) และเวลา (15)



ฝาปิดท่อกลมแบบสวม รุ่นเสริมแหวนเหล็ก
COVER CAP FOR ROUND PIPE (PA)

Material : Plastic + Steel
 Colour : Black (B)
 Feature : Cap for round pipe, with addition of steel ring, more durable.
 การใช้งาน : สำหรับสวมนอกท่อกลมและเพิ่มแหวนเหล็ก เพื่อความแข็งแรงและคงทน

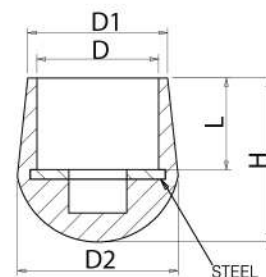

ITEM NO	TUBE SIZE (D)	OUT SIZE (D2)	SIZE (LxHx D1)	PACKING
OR-12	1/2"	25	14x24.5x15.5	
OR-58	5/8"	24	20x27x20	200x5
OR-34	3/4"	28	16x31x22	200x5
OR-78	7/8"	31	16x31x25	150x5
OR-10	1"	34	19x34x29	100x5

สีอื่นเป็นสีสั่งทำ มีจำนวน (1000) และเวลา (15)



ฝาปิดท่อกลมพร้อมสกรูปรับระดับ
CAP & GLIDE FOR ROUND TUBE (PA)

Material : Plastic + Nut + Screw
 Colour : Black (B)
 Feature : Cap for round tube with adjustable glide
 การใช้งาน : สำหรับปิดด้านในท่อกลมพร้อมสกรูปรับระดับ

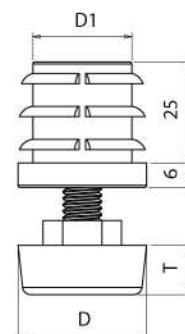

ITEM NO	TUBE SIZE (D)	D1	THICKNESS (T)	PACKING
CRNA-100	1"	25	12	100x5
CRNA-114	1-1/4"	31.2	12	50x6
CRNA-112	1-1/2"	38	12	100x5
CRNA-200	2"	50.5	15	50x6

สีอื่นเป็นสีสั่งทำ มีจำนวน (1000) และเวลา (15)



ฝาปิดท่อกลมรุ่นหน้าเรียบ แบบหุ้ม
CAP FOR ROUND TUBE (PA)

Material : Plastic (Soft PVC)
 Colour : Black (B)
 Feature : Cap for round pipe, use both upper and lower part.
 การใช้งาน : สำหรับปิดด้านในท่อกลม ทั้งด้านบนและด้านล่าง

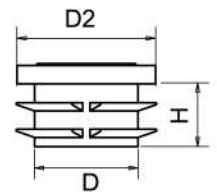

ITEM NO	TUBE SIZE (D)	BASE THICKNESS	PACKING
CRS-100	1"	4.2 mm.	100x5
CRS-114	1-1/4"	4.8 mm.	100x5
CRS-112	1-1/2"	5 mm.	100x5
CRS-200	2"	5 mm.	50x10
CRS-250	2-1/2"	5 mm.	30x15
CRS-300	3"	5 mm.	20x5



ฝาปิดท่อกลมรุ่นหน้าเรียบ แบบแข็ง
CAP FOR ROUND TUBE (PA)

Material : Plastic
 Colour : Black (B)
 Feature : Cap for round pipe, use both upper and lower part.
 การใช้งาน : สำหรับปิดด้านในท่อกลม ทั้งด้านบนและด้านล่าง

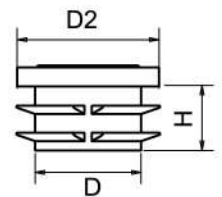

ITEM NO	TUBE SIZE (D)	BASE THICKNESS	PACKING
CRH-100	1"	4.2 mm.	100x5
CRH-114	1-1/4"	4.8 mm.	100x5
CRH-112	1-1/2"	5 mm.	100x5
CRH-200	2"	5 mm.	50x10
CRH-250	2-1/2"	5 mm.	30x15
CRH-300	3"	5 mm.	20x5

สีอื่นเป็นสีสั่งทำ มีจำนวน (1000) และเวลา (15)



แผ่นสักหลาดสี่เหลี่ยมติดกาว
SQUARE WOOLEN FELT WITH GLUE (IM)

Material : Woolen + Glue
Feature : Fabric absorber for furniture
การใช้งาน : สำหรับติดตั้งเฟอร์นิเจอร์เพื่อกันกระแทก



ITEM NO	TUBE SIZE (S)	PACKING
JCWS-19	19 mm.	32 pcs.
JCWS-25	25 mm.	18 pcs.
JCWS-38	38 mm.	8 pcs.



แผ่นสักหลาดกลมติดกาว
ROUND WOOLEN FELT WITH GLUE (IM)

Material : Woolen + Glue
Feature : Fabric absorber for furniture
การใช้งาน : สำหรับติดตั้งเฟอร์นิเจอร์เพื่อกันกระแทก

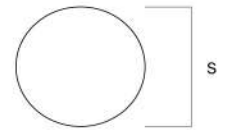

ITEM NO	TUBE SIZE (S)	PACKING
JCWR-19	19 mm.	32 pcs.
JCWR-25	25 mm.	18 pcs.
JCWR-38	38 mm.	8 pcs.



แผ่นยางรองสี่เหลี่ยมติดกาว สีดำ
SQUARE RUBBER WITH GLUE (IM)

Material : Rubber + Glue
Colour : Black
Feature : Fabric absorber for furniture
การใช้งาน : สำหรับติดตั้งเฟอร์นิเจอร์เพื่อกันกระแทก



ITEM NO	TUBE SIZE (S)	PACKING
JCRSB-18	18 mm.	32 pcs.
JCRSB-22	22 mm.	27 pcs.
JCRSB-30	30 mm.	12 pcs.
JCRSB-38	38 mm.	8 pcs.



แผ่นยางรองกลมติดกาว สีดำ
ROUND RUBBER WITH GLUE (IM)

Material : Rubber + Glue
Colour : Black
Feature : Fabric absorber for furniture
การใช้งาน : สำหรับติดตั้งเฟอร์นิเจอร์เพื่อกันกระแทก



ITEM NO	TUBE SIZE (S)	PACKING
JCRRB-10	10 mm.	
JCRRB-15	15 mm.	40 pcs.
JCRRB-18	18 mm.	32 pcs.
JCRRB-25	25 mm.	18 pcs.
JCRRB-30	30 mm.	12 pcs.
JCRRB-38	38 mm.	8 pcs.



พลาสติกกรองมุมตู้ด้านนอก
PLASTIC GLIDES (PA)

Material : Plastic
 Colour : Black (B)
 Base Thickness : 4.5 mm.
 Wood Thickness : 14-16 mm.
 Feature : For corner cover
 การใช้งาน : ใช้รองมุมตู้ด้านนอกทั้ง 4 มุม

ITEM NO	BASE SIZE	PACKING
PG-9	16x35 mm.	200x5
PG-95	18.5x47 mm.	100x15

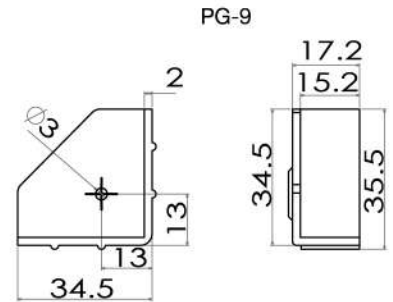

* เปลี่ยนสีพลาสติกเป็นงานสั่งทำ ชั้นต่ำ 2,000 ตัว



พลาสติกกรองมุมตู้ด้านใน
PLASTIC GLIDES (PA)

Material : Plastic
 Colour : Black (B)
 Base Thickness : 5 mm.
 Wood Thickness : 16-20 mm.
 Feature : Lower corner coverage
 การใช้งาน : ใช้รองมุมตู้ด้านในทั้ง 4 ด้าน

ITEM NO	BASE SIZE	PACKING
PG-110	20x50 mm.	50x20

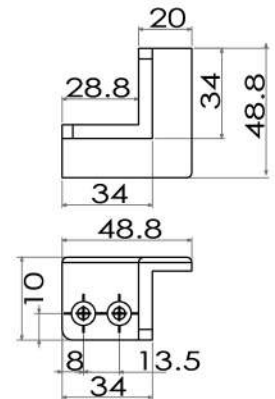

* เปลี่ยนสีพลาสติกเป็นงานสั่งทำ ชั้นต่ำ 2,000 ตัว



พลาสติกกรองมุมตู้ด้านใน (ด้านข้าง)
PLASTIC GLIDES (PA)

Material : Plastic
 Colour : Black (B)
 Base Thickness : 7.5 mm.
 Wood Thickness : 18-20 mm.
 Feature : Lower corner coverage
 การใช้งาน : ใช้รองมุมตู้ด้านในทั้ง 4 ด้าน

ITEM NO	BASE SIZE	PACKING
PG-1	24x57x24 mm.	100x5

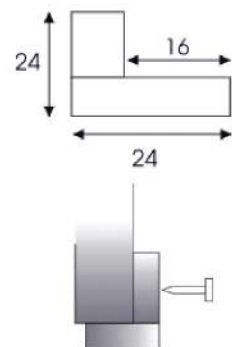

* เปลี่ยนสีพลาสติกเป็นงานสั่งทำ ชั้นต่ำ 2,000 ตัว



PG-50

ตัวเข้ามุมกันกระแทก
CORNER ABSORBER (PA)

Material : Plastic
 Colour : White (W)
 Size : 50x50 mm.
 Feature : Corner coverage to protect damage during transportation
 การใช้งาน : ใช้เข้ามุมสินค้าก่อนบรรจุกล่อง, ใช้กันกระแทกเวลาขนส่งเฟอร์นิเจอร์ เช่น ครอบมุมตู้

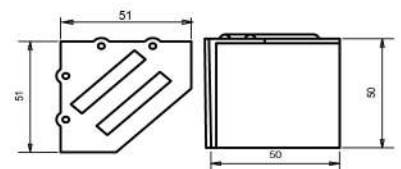

ITEM NO	BASE SIZE	PACKING
PG-50	50x50 mm.	



ECFCNPL-5080B

ITEM NO	BASE SIZE	PACKING
ECFCNPL-5080B	80x80x50 mm.	

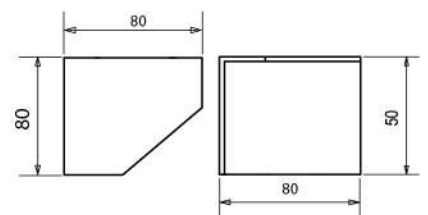



พลาสติกกรองด้านล่างโต๊ะหรือตู้
PLASTIC GLIDES (PA)

Material : Plastic
 Colour : White (W), Black (B)
 Base Thickness : 5 mm.
 Feature : With inserted dowel
 การใช้งาน : มีเพียงสำหรับฝังไว้ใต้โต๊ะหรือตู้

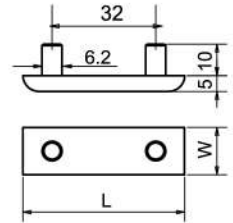

ITEM NO	SIZE (WxL)	WOOD THICKNESS	PACKING
PG-1550	15x50 mm.	16x18 mm.	250x4
PG-2055	20x55 mm.	20x22 mm.	250x6

* เปลี่ยนสีมีขั้นต่ำ 2,000 ตัว



พลาสติกกรองขาโต๊ะหรือขาเก้าอี้ แบบไม่ใส่สกรู PLASTIC GLIDES (PA)

Material : Plastic
 Colour : White (W), Black (B)
 Feature : For use with table leg and chair. Protecting scratch.
 การใช้งาน : สำหรับรองขาโต๊ะ, ขาเก้าอี้ เพื่อกันไม่ให้ขีดพื้น

ITEM NO	BASE SIZE	PACKING
PG-3	20x4.3 mm.	1000x5
PG-4	17.5x6 mm.	1000x7
PG-5	18.5x6.5 mm.	1000x6
PG-6	22x7 mm.(ใช้สกรู)	1000x5

* เปลี่ยนสีมีขั้นต่ำ 5,000 ตัว



พลาสติกพร้อมตะปูฝาครอบสแตนเลส (ตะปูคอนกรีต)
NYLON NAIL GLIDES (PA)

Material : Plastic
 Colour : Black (B)
 Nail Length : 24 mm.
 Feature : Hammering nylon nail for avoiding slippery (carpet, fabric)
 การใช้งาน : สำหรับพื้นที่ต้องการความลื่น เช่น พื้นพรม, ผ้าสักหลาด

ITEM NO	BASE SIZE	PACKING
TH-25	24x11 mm.	500x2
TH-25820	24x11 mm.	500x2



พลาสติกพร้อมตะปูฝาครอบสแตนเลส (ตะปูคอนกรีต)
NYLON NAIL GLIDES (IM)

Material : Plastic
 Colour : Black (B)
 Nail Length : 24 mm.
 Feature : Hammering nylon nail for avoiding slippery (carpet, fabric)
 การใช้งาน : สำหรับพื้นที่ต้องการความลื่น เช่น พื้นพรม, ผ้าสักหลาด

ITEM NO	BASE SIZE	PACKING
THC-19	19x11 mm.	
THC-22	22x11 mm.	
THC-27	27x11 mm.	
THC-32	32x11 mm.	



พลาสติกพร้อมตะปูตอกเดี่ยว (ตะปูคอนกรีต)
NYLON NAIL GLIDES (PA)

Material : Plastic
 Colour : White (W), Black (B)
 Nail Length : 18 mm.
 Feature : Hammering nylon nail for protecting scratch.
 การใช้งาน : สำหรับตอกที่ขาเก้าอี้ เพื่อกันไม่ให้ขูดพื้น

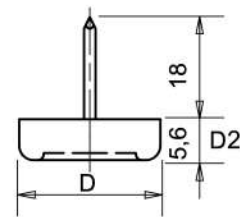

ITEM NO	BASE SIZE (DxD2)	PACKING
PG-03	12x5 mm.	1000x15
PG-05	16x6 mm.	1000x8
PG-10	22x6 mm.	500x8
PG-11	25x6 mm.	500x6
PG-12	30x6 mm.	500x5

* เปลี่ยนสี มีขั้นต่ำ 5,000 ตัว



พลาสติกพร้อมตะปูรองสักหลาด
NYLON NAIL GLIDES WITH FELT (PA)

Material : Plastic
 Colour : Black (B)
 Nail Length : 18 mm.
 Feature : Hammering nylon nail for protecting scratch.
 การใช้งาน : สำหรับตอกที่ขาเก้าอี้ เพื่อกันไม่ให้ขูดพื้น
 สำหรับพื้นที่ไวต่อการขูดขีดเป็นรอย เช่น ปาร์เก้, หินอ่อน เป็นต้น

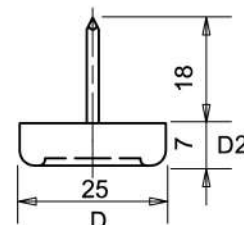

ITEM NO	BASE SIZE (DxD2)	PACKING
TH-29	20x7 mm.	500x5
TH-30	25x7 mm.	500x3
TH-31	30x7 mm.	500x3

* เปลี่ยนสี มีขั้นต่ำ 5,000 ตัว



พลาสติกพร้อมตะปูตอกคู่ (ตะปูคอนกรีต)
NYLON NAIL GLIDES (PA)

Material : Plastic
 Colour : White (W), Black (B)
 Nail Length : 18 mm.
 Feature : Hammering nylon nail for protecting scratch.
 การใช้งาน : สำหรับตอกที่ขาเก้าอี้ เพื่อกันไม่ให้ขูดพื้น

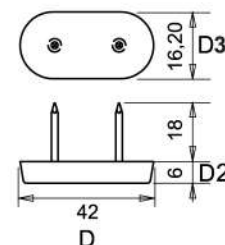

ITEM NO	BASE SIZE (D3xDxD2)	PACKING
PG-16	16x42x6 mm.	250x8
PG-20	20x42x6 mm.	250x6



สกรูปรับระดับ ADJUSTABLE GLIDES

แผ่นรองสกรู PLATE FOR ADJUSTABLE GLIDES

ฝาปิดท่อเหลี่ยม CAP FOR SQUARE PIPE

ฝาปิดท่อกลม CAP FOR ROUND TUBE

อุปกรณ์รองท่อเหล็ก PIPE FITTING

แผ่นสักหลาด WOOLEN FABRIC