

ลูกเลื่อนบานเลื่อน

## SLIDING DOOR FITTING



C





**PRO-SDZ005**

อุปกรณ์บานเลื่อนโปรไซเลนท์  
PRO SILENT (PA)

60  
Kgs.

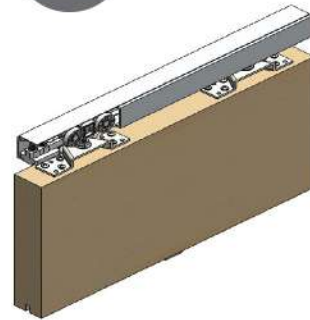
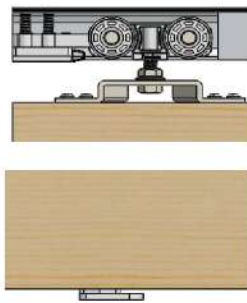

การใช้งาน :

1. สำหรับบานสไลด์เดี่ยวและบานคู่
2. สามารถรับน้ำหนักได้ถึง 60 กก.
3. เหมาะสำหรับบานประตูขนาดกลาง

Feature :

1. For 1 or 2 doors sliding
2. Door Weight Max : 60 kgs.
3. Suitable for Medium size door installation.

อุปกรณ์ในชุด / SUPPLIED WITH					
Picture	Item No.	Description	Material	For 1 Door	Remark
ภาพสินค้า	รหัสสินค้า	ชื่อสินค้า	วัสดุ	สำหรับ 1 บาน	หมายเหตุ
	PRO-SDZ005-02	Upper Running Wheel ลูกล้อวิ่งรางบน	Zinc Alloy + Roller +Steel ซึ่งคัลลอย + ลูกล้อ +เหล็ก	2 Pcs.	
	PRO-SD005-02	Upper Plate แป้นยึดลูกล้อ	Steel เหล็ก	2 Pcs.	
	PRO-SDZ005-01	Track Stopper ตัวหยุดบาน	Plastic พลาสติก	2 Pcs.	
	PRO-SDZ005-03	Glide ตัวประคองล่าง	Plastic พลาสติก	1 Pcs.	
รางอลูมิเนียม / Aluminium Track					
	 PROAL-0065	Top Running Track without wing รางไซเลนส์รุ่นไม่มีปีก	Aluminium อลูมิเนียม	6 M.	Not in Set
	 PROAL-006	Top running track with wing รางไซเลนส์รุ่นมีปีก	Aluminium อลูมิเนียม	6 M.	Not in Set
	 PROAL-007	Top Running Track with extra Thickness รางไซเลนส์รุ่นหนาพิเศษ	Aluminium อลูมิเนียม	6 M.	Not in Set
	PRO-AL003	Track Hanger ราวแขวนติดผนัง	Aluminium อลูมิเนียม	1 Pcs.	Not in Set





**PRO-SDZ006**

อุปกรณ์บานเลื่อนโปรไซเลนท์  
PRO SILENT (PA)

100  
Kgs.

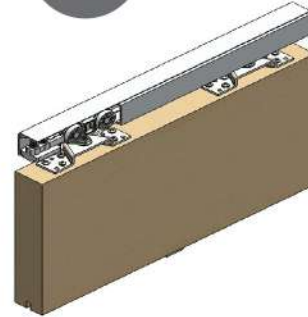
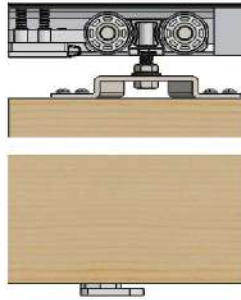

การใช้งาน :

1. สำหรับบานสไลด์เดี่ยวและบานคู่
2. สามารถรับน้ำหนักได้ถึง 100 กก.
3. เหมาะสำหรับบานประตูขนาดกลาง

Feature :

1. For 1 or 2 door sliding
2. Door Weight Max : 100 kgs.
3. Suitable for Medium size door installation.

อุปกรณ์ในชุด / SUPPLIED WITH					
Picture	Item No.	Description	Material	For 1 Door	Remark
ภาพสินค้า	รหัสสินค้า	ชื่อสินค้า	วัสดุ	สำหรับ 1 บาน	หมายเหตุ
	PRO-SDZ006-02	Upper Running Wheel ลูกกลิ้งวิ่งรางบน	Zinc Alloy + Roller +Steel ซิงค์อัลลอย + ลูกกลิ้ง +เหล็ก	2 Pcs.	
	PRO-SD005-02	Upper Plate แผ่นยึดลูกกลิ้ง	Steel เหล็ก	2 Pcs.	
	PRO-SDZ005-01	Track Stopper ตัวหยุดบาน	Plastic พลาสติก	2 Pcs.	
	PRO-SDZ005-03	Glide ตัวประคองล่าง	Plastic พลาสติก	1 Pcs.	
รางอลูมิเนียม / Aluminium Track					
	 PROAL-0065	Top Running Track without wing รางไซเลนส์รุ่นไม่มีปีก	Aluminium อลูมิเนียม	6 M.	Not in Set
	 PROAL-006	Top running track with wing รางไซเลนส์รุ่นมีปีก	Aluminium อลูมิเนียม	6 M.	Not in Set
	 PROAL-007	Top Running Track with extra Thickness รางไซเลนส์รุ่นหนาพิเศษ	Aluminium อลูมิเนียม	6 M.	Not in Set
	PRO-AL003	Track Hanger ราวแขวนติดผนัง	Aluminium อลูมิเนียม	1 Pcs.	Not in Set



**PRO-SDZ007**  
อุปกรณ์บานพับโปรไซเลนท์  
FOLDING PRO SILENT (PA)

100  
Kgs.

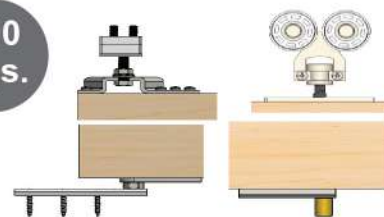
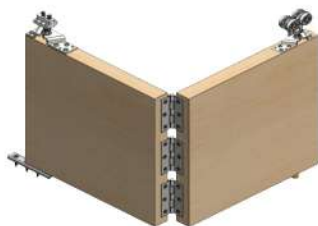

\* ในกรณีที่ต้องการอุปกรณ์เพิ่ม สามารถสั่งเพิ่มได้  
โดยใช้รหัสชุด PRO-SDZ0072

การใช้งาน :

1. สำหรับบานพับ 2 บาน
2. สามารถรับน้ำหนักได้ถึง 100 กก..
3. มีลูกล้อจำนวน 4 ล้อ จึงทำให้บานพับเลื่อนเข้า-ออก  
ได้ง่ายขึ้น ไม่ฝืด และแกว่งไปมา
4. เหมาะสำหรับบานขนาดกลาง

Feature :

1. For 2 Doors Folding Slide
2. Door Weight Max : 100 Kgs.
3. Better folding door by extra 4 Wheels sliding.  
\* avoid unsmooth or swing while sliding.
4. Suitable for medium size door installation.

อุปกรณ์ในชุด / SUPPLIED WITH					
Picture	Item No.	Description	Material	1Set For 2 Door	Remark
ภาพสินค้า	รหัสสินค้า	ชื่อสินค้า	วัสดุ	สำหรับ 1ชุดสำหรับ 2บาน	หมายเหตุ
	PRO-SDZ007-02	Upper Running Wheel ลูกล้อบานพับล้อกลม	Zinc Alloy + Roller +Steel ซิงค์อัลลอย + ลูกล้อ +เหล็ก	1 Pcs.	
	PRO-SDZ007-01	จุดหมุนบนบานพับ Upper Pivot	Steel + Plastic เหล็ก + พลาสติก	1 Pcs.	
	PRO-SDZ007-01-02	แป้นยึดจุดหมุนบนบานพับ Upper Pivot Plate	Steel เหล็ก	2 Pcs.	
	PRO-SDZ007-03	จุดหมุนล่าง Lower Pivot	Steel เหล็ก	1 Pcs.	
	PRO-SDZ007-04	ไกด์ประคองล่าง Lower Glide	Steel เหล็ก	1 Pcs.	
	STF-300	บานพับ 3 นิ้ว Hinges 3 "	Steel เหล็ก	3 Pcs.	
รางอลูมิเนียม / Aluminium Track					
	 PROAL-0065	Top Running Track without wing รางไซเลนส์รุ่นไม่มีปีก	Aluminium อลูมิเนียม	6 M.	Not in Set
	 PROAL-006	Top running track with wing รางไซเลนส์รุ่นมีปีก	Aluminium อลูมิเนียม	6 M.	Not in Set
	 PROAL-007	Top Running Track with extra Thickness รางไซเลนส์รุ่นหนาพิเศษ	Aluminium อลูมิเนียม	6 M.	Not in Set
	PRO-AL-12	Lower Track รางล่าง (สำหรับบานพับ)	Aluminium อลูมิเนียม	6 M.	Not in Set
	PRO-AL003	Track Hanger ราวแขวนติดผนัง	Aluminium อลูมิเนียม	1 Pcs.	Not in Set

**PATENTED  
PRODUCT**

**PRO-SD002**

อุปกรณ์บานเลื่อนลูกกลิ้งกลม ขนาด 4 ล้อ ขนาดเล็ก  
ROUND WHEEL SLIDING (PA)

**60  
Kgs.**

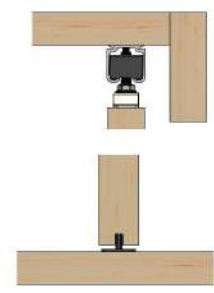

การใช้งาน :

1. สำหรับบานสไลด์เดี่ยวและบานสไลด์คู่
2. สามารถรับน้ำหนักได้ถึง 60 กก.
3. เหมาะสำหรับบานประตูขนาดกลางและขนาดใหญ่

Feature :

1. For 1 and 2 Doors sliding
2. Door Weight Max : 60 Kgs.
3. Suitable for medium and heavy weight door installation.

อุปกรณ์ในชุด / SUPPLIED WITH					
Picture	Item No.	Description	Material	For 1 Door	Remark
ภาพสินค้า	รหัสสินค้า	ชื่อสินค้า	วัสดุ	สำหรับ 1 บาน	หมายเหตุ
	PSD-002	Upper Running Wheel ลูกล้อวิ่งรางบน	Zinc Alloy + Roller +Steel ซิงค์อัลลอย + ลูกล้อ +เหล็ก	2 Pcs.	
	PSD-003	Upper Plate เพลทยึดบานรางบน	Steel เหล็ก	2 Pcs.	
	PSD-004	Track Stopper ตัวหยุดบาน	Plastic พลาสติก	2 Pcs.	
	PSD-005	Lower Glide โถงใต้ประตอล่าง	Plastic พลาสติก	1 pcs.	
รางอลูมิเนียม / Aluminium Track					
		Top Running Track รางอลูมิเนียม	Aluminium อลูมิเนียม	6 M.	Not in Set
	PRO-AL003	Track Hanger ราวแขวนติดผนัง	Aluminium อลูมิเนียม	1 pcs.	Not in Set

**PRO-SD003**

อุปกรณ์บานเลื่อนลูกกลิ้งกลม ขนาด 8 ล้อ แบบแขวน  
ROUND WHEEL SLIDING (PA)

100  
Kgs.

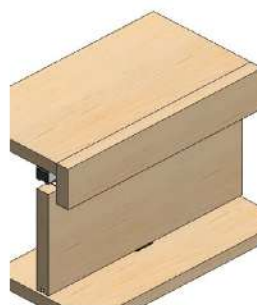
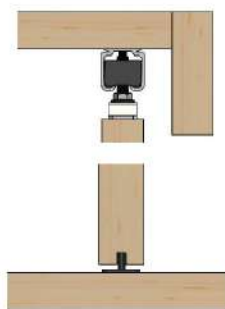

การใช้งาน :

1. สำหรับบานสไลด์เดี่ยวและบานคู่
2. สามารถรับน้ำหนักได้ถึง 100 กก.
3. เหมาะสำหรับบานประตูขนาดใหญ่

Feature :

1. For 1 or 2 Doors sliding
2. Door Weight Max : 100 Kgs.
3. Suitable for Medium and heavy weight door installation.

อุปกรณ์ในชุด / SUPPLIED WITH					
Picture	Item No.	Description	Material	For 1 Door	Remark
ภาพสินค้า	รหัสสินค้า	ชื่อสินค้า	วัสดุ	สำหรับ 1 บาน	หมายเหตุ
	PSD-008	Upper Running Wheel ลูกกลิ้งวิ่งรางบน	Zinc Alloy + Roller +Steel ซิงค์อัลลอย + ลูกกลิ้ง +เหล็ก	2 Pcs.	
	PSD-007	Upper Pivot เพลาที่ยึดบานรางบน	Steel เหล็ก	2 Pcs.	
	PSD-004	Track Stopper ตัวหยุดบาน	Plastic พลาสติก	2 Pcs.	
	PSD-005	Lower Glide ไถด์ประคองล่าง	Plastic พลาสติก	1 pcs.	
รางอลูมิเนียม / Aluminium Track					
	 PROAL-002	Top Running Track รางอลูมิเนียม	Aluminium อลูมิเนียม	6 M.	Not in Set
	PRO-AL003	Track Hanger ราวแขวนติดผนัง	Aluminium อลูมิเนียม	1 pc.	Not in Set





### PRO-SD004

อุปกรณ์บานเพิ่มลูกล้อกลม ชนิดล้อ 4 ลูก  
FOLDING DOOR FITTING (PA)

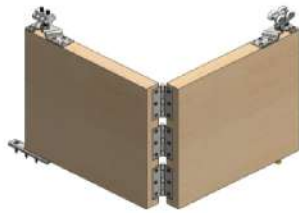

60 Kgs.



การใช้งาน :

1. สำหรับบานเพิ่ม 2 บาน
2. สามารถรับน้ำหนักได้ถึง 60 กก.
3. มีลูกล้อจำนวน 4ล้อ จึงทำให้บานเพิ่มเลื่อนเข้า-ออก ได้ง่ายขึ้น ไม่ฝืด และแกว่งไปมา
4. เหมาะสำหรับบานขนาดกลาง

Feature :

1. For 2 Doors Folding
2. Door Weight Max : 60 kgs.
3. Better folding door by extra 4 Wheels sliding.  
\* avoid unsmooth or swing while sliding.
4. Suitable for medium size door installation.

C

อุปกรณ์ในชุด / SUPPLIED WITH					
Picture	Item No.	Description	Material	1Set For 2 Doors	Remark
ภาพสินค้า	รหัสสินค้า	ชื่อสินค้า	วัสดุ	1ชุด สำหรับ 2 บาน	หมายเหตุ
	PRO-SD004-02W	Upper Running Wheel ลูกล้อบานเพิ่มล้อกลม	Zinc Alloy + Roller +Steel ซึ่งคืออัลลอย + ลูกล้อ +เหล็ก	1 Pcs.	
	PRO-SDZ007-01	จุดหมุนบนบานเพิ่ม Upper Pivot	Steel + Plastic เหล็ก + พลาสติก	1 Pcs.	
	PRO-SDZ007-01-02	เพลที่ยึดหน้าบาน Plate	Steel เหล็ก	2 Pcs.	
	PRO-SD007-03	จุดหมุนล่าง Lower Pivot	Steel เหล็ก	1 Pcs.	
	PRO-SD007-04	โกดึ่ประคองล่าง Lower Glide	Steel เหล็ก	1 Pcs.	
	STF-300	บานพับ 3 นิ้ว Hinges 3 "	Steel เหล็ก	3 Pcs.	
รางอลูมิเนียม / Aluminium Track					
	 PROAL-002	Top Running Track รางบน	Aluminium อลูมิเนียม	6 M.	Not in Set
	PRO-AL-12	Bottom Running Track รางล่าง	Aluminium อลูมิเนียม	1 Pcs.	Not in Set
	PRO-AL003	Track Hanger ราวแขวนติดผนัง	Aluminium อลูมิเนียม	1 Pcs.	Not in Set

**PRO-SD010**

อุปกรณ์บานเลื่อนขนาดใหญ่

DOOR ROLLER SLIDING FOR HEAVY DOOR (IM)

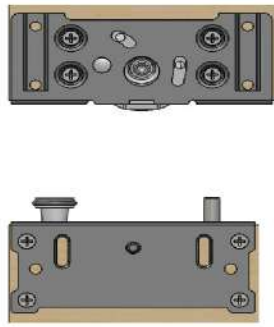

100 Kgs.

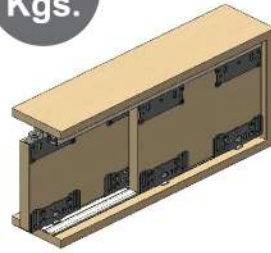

การใช้งาน :

1. สำหรับบานสไลด์คู่
2. สามารถรับน้ำหนักได้ถึง 100 กก.
3. เหมาะสำหรับบานประตูที่ค่อนข้างใหญ่

Feature :

1. For 2 Doors sliding
2. Door Weight Max : 100 kgs.
3. Suitable for heavy weight door installation

อุปกรณ์ในชุด / SUPPLIED WITH					
Picture	Item No.	Description	Material	For 2 Doors	Remark
ภาพสินค้า	รหัสสินค้า	ชื่อสินค้า	วัสดุ	สำหรับ 2 บาน	หมายเหตุ
	PRO-SD010-01	Lower Running Wheel ลูกล้อพร้อมสปริงใช้คัพ	Steel เหล็ก	4 Pcs.	
	PRO-SD010-02	Upper Running Glide (Right) โถดัดประคองบน (ขวา)	Steel เหล็ก	2 Pcs.	
	PRO-SD010-03	Upper Running Glide (Left) โถดัดประคองบน (ซ้าย)	Steel เหล็ก	2 Pcs.	
	PRO-SD010-04	Track Stopper ตัวหยุดบาน	Plastic พลาสติก	4 Pcs.	
รางอลูมิเนียม / Aluminium Track					
	 ALUD-461-3AN	Top Running Track รางลูกล้อด้านบน	Aluminium อลูมิเนียม	3 M.	Not in Set
	 ALUD-462-3AN	Double Bottom Running Track รางลูกล้อด้านล่าง	Aluminium อลูมิเนียม	3 M.	Not in Set





### PRO-SD011

บานเลื่อนแบบซ่อนราง

DOOR ROLLER SLIDING (IM)

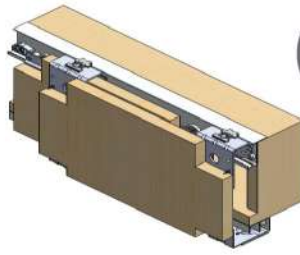

80 KGS.

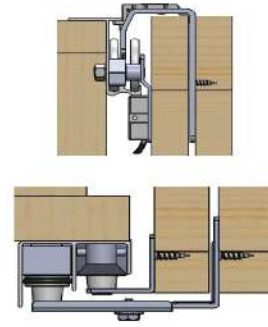

การใช้งาน :

1. สำหรับบานสไลด์คู่
2. สามารถรับน้ำหนักได้ถึง 80 kgs.
3. เหมาะสำหรับตู้ที่ต้องการซ่อนรางไว้ด้านใน เพื่อให้เห็นหน้าบานไม้เต็มแผ่น ซึ่งทั้งบานนอกและบานในจะทับขอบตู้ทั้งสองบาน

Feature :

1. For 2 Doors sliding
2. Door Weight Max : 80 kgs.
3. Vorfront fittings, Top track and bottom track are Not visible. Suitable for showing panel pattern.

อุปกรณ์ในชุด / SUPPLIED WITH					
Picture	Item No.	Description	Material	for 2 Doors	Remark
ภาพสินค้า	รหัสสินค้า	ชื่อสินค้า	วัสดุ	สำหรับ 2 บาน	หมายเหตุ
	PRO-SD011-01	Outer Running Wheel ลูกล้อบานนอก	Steel เหล็ก	2 pcs.	
	PRO-SD011-02	Inner Glide ไถด์บานใน	Steel เหล็ก	2 pcs.	
	PRO-SD011-03	Adjustable Glide ไถด์บานแบบปรับได้	Steel เหล็ก	2 pcs.	
	PRO-SD011-04	Inner Wheel without Pin ลูกล้อบานในไม่มีพิน	Aluminium อลูมิเนียม	1 pc.	
	PRO-SD011-05	Inner Wheel With Pin ลูกล้อบานในแบบมีพิน	Aluminium อลูมิเนียม	1 pc.	
	PRO-SD011-06	Supporting accessory อุปกรณ์รองรับ	Plastic พลาสติก	2 pcs.	
		Track Stopper ตัวหยุดบาน	Plastic พลาสติก	2 pcs.	
	PRO-SD011-08	Track Stopper ตัวหยุดบาน	Plastic พลาสติก	1 pc.	
รางอลูมิเนียม / Aluminium Track					
	ALUD-3941AN	Top Running Track รางลูกล้อด้านบน	Aluminium อลูมิเนียม	3 M.	Not in Set
	 ALUD-3942AN	Bottom Running Track รางลูกล้อด้านล่าง	Aluminium อลูมิเนียม	3 M.	Not in Set

**PRO-SD012**

บานสไลด์รูนสปริงในตัว

DOOR ROLLER WITH SPRING POCKET (IM)

**50 Kgs.**

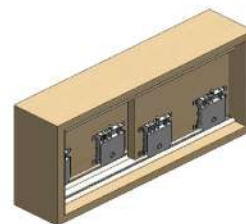
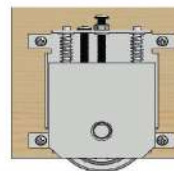
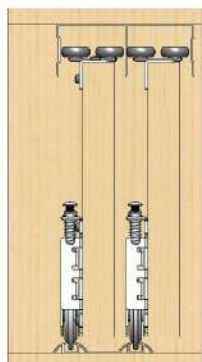

การใช้งาน :

1. สำหรับบานสไลด์คู่
2. สามารถรับน้ำหนักได้ถึง 50 กก.
3. เหมาะสำหรับงานโครงการ คอนโด และ บ้านที่พื้นห้องไม่สม่ำเสมอ สปริงจะช่วยในการรับน้ำหนัก ป้องกัน บานไหลอันเกิด จากพื้นเอียง

Feature :

1. For 2 Doors sliding
2. Door Weight Max : 50 kgs.
3. Suitable for project condominium, not uniform floor height.

อุปกรณ์ในชุด / SUPPLIED WITH					
Picture	Item No.	Description	Material	For 2 Doors	Remark
ภาพสินค้า	รหัสสินค้า	ชื่อสินค้า	วัสดุ	สำหรับ 2 บาน	หมายเหตุ
	PRO-SD012-02	Lower Running Wheel with Spring ลูกล้อพร้อมสปริงใช้ค้ำพ	Steel เหล็ก	4 Pcs.	
	PRO-SD012-01	Upper Running Glide ไกด์ประคองบน	Steel เหล็ก	4 Pcs.	
	PRO-SD012-03	Track Stopper ตัวหยุดบาน	Plastic พลาสติก	4 Pcs.	
รางอลูมิเนียม / Aluminium Track					
		Top Running Track รางลูกล้อด้านบน	Aluminium อลูมิเนียม	3 M.	Not in Set
		Double Bottom Running Track รางลูกล้อด้านล่าง	Aluminium อลูมิเนียม	3 M.	Not in Set

**SDC-30B**

อุปกรณ์บานเลื่อนในขอบ ลูกล้อวีงล่าง  
DOOR ROLLER CONCAVE WHEEL (IM)

60 Kgs.

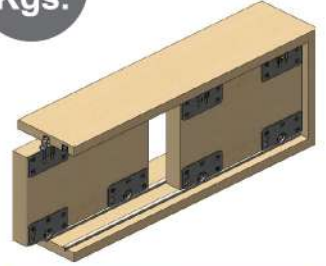
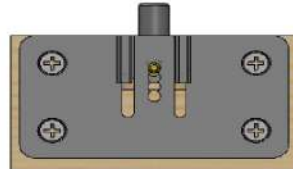

C

การใช้งาน :

1. สำหรับบานสไลด์เดี่ยวและสไลด์คู่
2. สามารถปรับความสูงต่ำของบานได้ โดยไม่ต้องขันสกรู
3. รางล่างติดตั้งง่าย ไม่ต้องเจาะพื้น
4. รับน้ำหนักได้ 60 กก.

Feature :

1. For 1 or 2 Doors sliding.
2. Convenient for installation without screw fixing.
3. Easy to install bottom track without wood grooving.
4. Door weight max 60 Kgs.

อุปกรณ์ในชุด / SUPPLIED WITH					
Picture	Item No.	Description	Material	For 2 Doors	Remark
ภาพสินค้า	รหัสสินค้า	ชื่อสินค้า	วัสดุ	สำหรับ 2 บาน	หมายเหตุ
	SDC-30-01	Lower Running Wheel ลูกล้อวีงรางล่าง	Steel เหล็ก	4 Pcs.	
	SDC-30-02	Upper Running Glide ไกด์ประกอบบน	Steel เหล็ก	4 Pcs.	
	SDC-30-03	Track Stopper ตัวหยุดบาน	Plastic พลาสติก	4 Pcs.	

รางอลูมิเนียม / Aluminium Track					
		Top Running Track รางลูกล้อด้านบน	Aluminium อลูมิเนียม	3 M.	Not in Set
		Lower Running Track รางลูกล้อด้านล่าง	Aluminium อลูมิเนียม	3 M.	Not in Set



BLACK (B)

WHITE (W)

**SD-1000 W , SD-1000 B, SDC-1000, SDC-1000**

ชุดบานเลื่อน ลูกล้อเดี่ยวขนาดใหญ่  
ROUND WHEEL SLIDING (PA)

**80  
KGS.**



ล้อขาว  
รุ่น STANDARD  
SD-1000

ล้อเหลือง  
รุ่น ECO  
SDC-1000

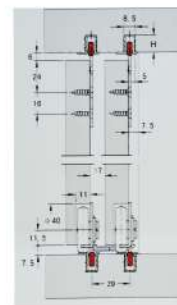
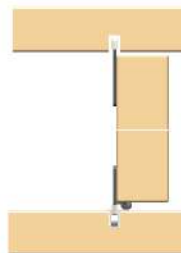
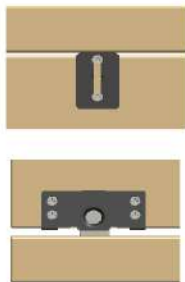

การใช้งาน :

1. สำหรับบานสไลด์เดี่ยวและสไลด์คู่
2. สามารถรับน้ำหนักได้ถึง 80 กก.
3. ลูกล้อวิ่งรากล่าง
4. เหมาะสำหรับบานประตูขนาดกลาง

Feature :

1. For 1 and 2 doors sliding., Bottom wheel runner.
2. Door weight max : 80 kgs.
3. Suitable for medium door installation.

อุปกรณ์ในชุด / SUPPLIED WITH					
Picture	Item No.	Description	Material	For 2 Doors	Remark
ภาพสินค้า	รหัสสินค้า	ชื่อสินค้า	วัสดุ	สำหรับ 2 บาน	หมายเหตุ
	SD-1000-01	Bottom Running Wheel ลูกล้อวิ่งรากล่าง	Steel เหล็ก	4 Pcs.	
	SD-1000-02	Upper Glide ไกด์บานเลื่อนบน	Steel เหล็ก	4 Pcs.	
	SD-1000-03	Stopper ตัวหยุดบาน รุ่นสูง	Plastic พลาสติก	2 Pcs.	
	SD-1000-04	Stopper ตัวหยุดบาน รุ่นต่ำ	Plastic พลาสติก	2 Pcs.	
รางอลูมิเนียม / Aluminium Track					
	 AL-1000-10-6	Bottom Track 10.2 mm. รางรุ่นตัน 10.2 mm	Aluminium อลูมิเนียม	6 M.	Not in Set
	 AL-1000-15-6	Bottom Track 15 mm. รางรุ่นตัน 15 mm	Aluminium อลูมิเนียม	6 M.	Not in Set
	 ALST-1000-10-6	Double Running Track รางคู่อลิ้ง 10 มม.	Aluminium อลูมิเนียม	6 M.	Not in Set



**PRO-SD009**



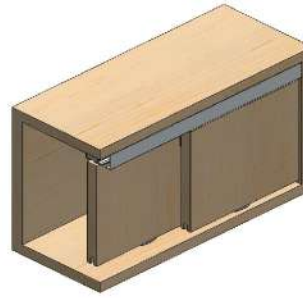
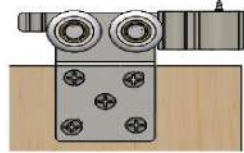

ชุดรางตัวเล็กแบบรางคู่  
SLIDING DOOR FITTING (IM)

40  
Kgs.



- ชุดรางขนาดเล็ก สำหรับบานไม้ขนาดเล็ก / ไม้บาง / เบบ
- ตัวรางเป็นรางแบบคู่ ทำให้ประหยัดค่าราง
- ตัวรางทำด้วยเหล็ก จึงแข็งแรงรับน้ำหนักได้ดี
- รับน้ำหนักได้ถึง 40 กิโล ตัวลูกล่อมี่คุณภาพสูง / เงียบ / ลื่น

C

อุปกรณ์ในชุด / SUPPLIED WITH					
Picture	Item No.	Description	Material	For 2 Doors	Remark
ภาพสินค้า	รหัสสินค้า	ชื่อสินค้า	วัสดุ	สำหรับ 2 บาน	หมายเหตุ
	PRO-SD009-01	Top Running Wheel ลูกล่อมี่รางบน	Steel เหล็ก	4 Pcs.	
	PRO-SD009-02	Stopper ตัวหยุดบาน	Plastic พลาสติก	2 Pcs.	
	PRO-SD009-03	Door Glide ตัวประกอบบาน	Plastic พลาสติก	2 Pcs.	
รางอลูมิเนียม / Aluminium Track					
	PRO AL-001	Double Top Track for Round Wheel รางบนคู่สำหรับล้อกลม	Aluminium อลูมิเนียม	6 M.	Not in Set

**YD-3457**

ชุดบานเลื่อน รุ่นซิงค์อัลลอย

ZINC ALLOY SLIDING DOOR 35 MM. (PA)

**20 Kgs.**

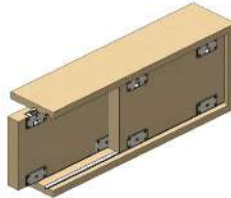
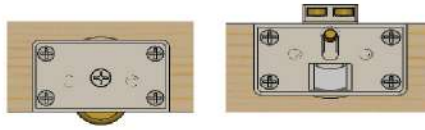

การใช้งาน :

1. สำหรับบานสไลด์เดี่ยวและบานสไลด์คู่
2. สามารถรับน้ำหนักได้ถึง 20 กก.
3. ลูกล้อวิ่งวางล่าง
4. เหมาะสำหรับบานเลื่อนขนาดเล็กถึงขนาดกลาง

Feature :

1. For 1 and 2 doors sliding, bottom wheel runner
2. Door weight max : 20 kgs.
3. Suitable for small or medium door installation.

อุปกรณ์ในชุด / SUPPLIED WITH					
Picture	Item No.	Description	Material	For 1 Door	Remark
ภาพสินค้า	รหัสสินค้า	ชื่อสินค้า	วัสดุ	สำหรับ 1 บาน	หมายเหตุ
		Adjustable Roller ลูกล้อปรับระยะได้	Zinc Alloy, Brass, Steel ซิงค์ ทองเหลือง เหล็ก	2 Pcs.	
		Upper Glide ไกด์ประคองบน	Zinc Alloy, Brass, Steel ซิงค์ ทองเหลือง เหล็ก	2 Pcs.	

รางอลูมิเนียม / Aluminium Track					
	 AL-1147	Top Running Track รางลูกล้อด้านบน	Aluminium อลูมิเนียม	6 M.	Not in Set
	 AL-1145	Bottom Running Track รางลูกล้อด้านล่าง	Aluminium อลูมิเนียม	6 M.	Not in Set



ลูกเลื่อนขนาดเล็ก SMALL SLIDING FITTING

การพัฒนาเพื่อสิ่งที่ดีที่สุดของ แพนสยาม

การพัฒนาลูกล้อ :

เนื่องจากลูกล้อแกนไนลอน พบปัญหาการสึกและเสียรูป ทำให้บานเลื่อนฝืดหรือแกว่ง จึงได้มีการพัฒนา เพื่อแก้ปัญหาข้างต้น เป็นลูกล้อแกนซิงค์ หุ้มด้วยไนลอน ซึ่งทำให้การรับน้ำหนัก ดีขึ้น แข็งแรงทนทาน และลูกล้อไม่ฝืดเมื่อใช้ไปนานๆ

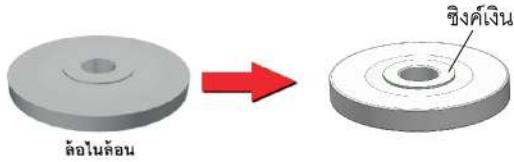

Development :

According to previous model the body was made from Nylon. Problem was the Nylon wheel hole reformed. So we develop our wheel 's model core to zinc alloy, then covered with nylon. This model solved all the problems resulting in the better slide experience and durable.

การพัฒนาแกนลูกล้อ :

แต่เดิมแกนลูกล้อจะเป็นลักษณะแกนตัน เมื่อย้ำลูกล่อมักจะพบปัญหาว่า ย้ำแล้วแกนคด ทำให้บานฝืด จึงได้มีการพัฒนาเปลี่ยนแกนลูกล้อเป็นแกนแบบมีรู เพื่อให้ย้ำได้ง่าย หมดปัญหาแกนคด ต่อมาได้มีการดัดแปลงเป็น แกนลูกล้อแบบ 2 จังหวะ เพื่อยันไม่ให้ล้อพลาสติกบีบแกนลูกล้อ จึงทำให้บานมีความแข็งแรง นุ่มนวล ไม่พบปัญหาบานฝืดอีกต่อไป



Development :

At first, the spindle was blocked. After nailed it, the spindle will be bended., Resulting in non-smooth sliding. First development was changing the blocked spindle. But it didn't solve all the problems. Eventually, our model changed to two-steps spindle. Better sliding, strong and durable.



ชุดบานเลื่อน 30 มิล รุ่นไม่มีปีก  
SLIDING DOOR 30 MM. (PA)

Material : Plastic + Zinc + Spring  
Colour : Brown (BR)  
Load : 8 Kgs.  
การใช้งาน : ตัวบานเลื่อนเป็นพลาสติก ABS เดียว 2 จังหวะ

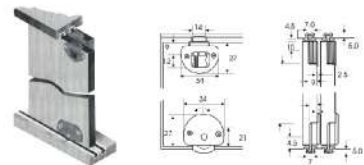

ITEM NO	WHEEL TYPE	PACKING
POPUN-30	ซิงค์หุ้มไนลอน	100x5



ชุดบานเลื่อน 35 มิล  
SLIDING DOOR 35 MM. (PA)

Material : Plastic + Spring  
Colour : Brown (BR)  
Load : 10 Kgs.  
การใช้งาน : ตัวบานเลื่อนเป็นพลาสติก ABS มีปีกสำหรับปรับบาน ขึ้น-ลงได้

ITEM NO	WHEEL TYPE	PACKING
CMP-35	Nylon (PA-6)	50x6

MODEL : B

**PATENTED  
PRODUCT**

ลูกเลื่อนบานเลื่อนขนาดเล็ก  
SMALL SLIDING FITTING (PA)

10  
Kgs.

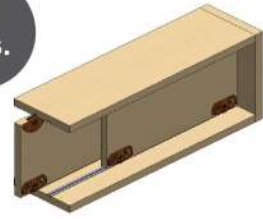

RBN แกนชิ่งค้หุ้มไนลอน

ITEM NO.	WHEEL TYPE	PACKING
RBN-30ABBR	ชิ่งค้หุ้มไนลอน	50x6
RBN-30NBR	ชิ่งค้หุ้มไนลอน	50x6
RBN-35ABBR	ชิ่งค้หุ้มไนลอน	50x6

การใช้งาน :

1. สำหรับบานสไลด์เดี่ยวและบานสไลด์คู่
2. สามารถรับน้ำหนักได้ถึง 10 กก.
3. ลูกเลื่อนวางล่าง
4. เหมาะสำหรับบานเลื่อนขนาดเล็กถึงขนาดกลาง
5. สามารถปรับระดับได้ด้วยสปริงล็อก 2 จังหวะ
6. ปีกรูสลอตสำหรับ ปรับบาน ขึ้น-ลง

Feature :

1. For 1 and 2 doors sliding, bottom wheel runner.
2. Door Weight Max : 10 kgs.
3. Suitable for Small or Medium door installation.
4. Adjustable Glide with Spring Lock 2 steps spring lock.
5. Slot Hole for adjusting upward or downward.

อุปกรณ์ในชุด / SUPPLIED WITH					
Picture	Item No.	Description	Material	For 1 Doors	Remark
ภาพสินค้า	รหัสสินค้า	ชื่อสินค้า	วัสดุ	สำหรับ 1 บาน	หมายเหตุ
		Upper Glide โกดึ่ประคองบน	Plastic พลาสติก	1 Pcs.	
		Adjustable Lower Roller with Spring ลูกเลื่อนปรับระยะด้วยสปริง	Plastic พลาสติก	1 Pcs.	

รางอลูมิเนียม / Aluminium Track					
 ALDNR-600		Double Aluminium Rail รางคู่อลูมิเนียม	Aluminium อลูมิเนียม	6 M.	Not in Set
 NR-250		Plastic Rail รางเดี่ยวพลาสติก	Plastic พลาสติก	2.5 M.	Not in Set
 ALNR-600		Aluminium Rail รางเดี่ยวอลูมิเนียม	Aluminium อลูมิเนียม	6 M.	Not in Set



**อุปกรณ์ซอฟท์โคลส สำหรับบานเลื่อน**  
**SLIDING DOOR SOFT CLOSING FOR HEAVY DOOR (IM)**



Material : Steel, Aluminium, Plastic  
 Max Pull Force : 20 N  
 Load : 80 Kgs.  
 Running Time : 5-8 Sec  
 Feature : Addition accessory use with sliding door in order for soft-close purpose.  
 การใช้งาน : ใช้ติดตั้งกับประตูบานเลื่อนเพื่อเวลาปิดบานเลื่อน อุปกรณ์ชุดนี้จะดึงบานเลื่อนปิดเองอย่างช้าๆ

ITEM NO	STROKE	LOAD	PACKING
MO-568	110 mm.	80 Kgs.	



**อุปกรณ์ซอฟท์โคลส สำหรับบานเลื่อน ขนาดกลาง**  
**SLIDING DOOR SOFT CLOSING FOR MEDIUM DOOR (IM)**



Material : Steel, Aluminium, Plastic  
 Max Pull Force : 10 N  
 Load : 40 Kgs.  
 Running Time : 2-5 Sec  
 Feature : Addition accessory use with sliding door in order for soft-close purpose.  
 การใช้งาน : ใช้ติดตั้งกับประตูบานเลื่อนเพื่อเวลาปิดบานเลื่อน อุปกรณ์ชุดนี้จะดึงบานเลื่อนปิดเองอย่างช้าๆ

ITEM NO	STROKE	LOAD	PACKING
MO-561	70 mm.	40 Kgs.	



รางสำหรับชุดบานเลื่อน  
RAIL FOR SMALL ROLLER SLIDE (PA)



NR-250  
รางพลาสติกมีหลายสี

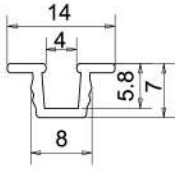

ALNR-600  
รางอลูมิเนียม

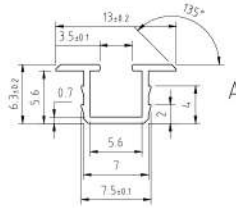

ALDNR-600  
รางคู่อลูมิเนียม

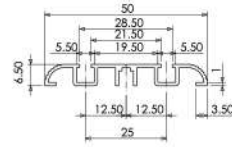

Material : Plastic / Aluminium  
Colour : Brown (BR), White (W), Black (B)

ITEM NO	MAT	TYPE	LENGTH	PACKING
NR-250	Plastic	Single	2.5 M.	
ALNR-600	AL	Single	6 M.	
ALDNR-600	AL	Double	6 M.	

รางอลูมิเนียมสำหรับบานเลื่อนลูกกลิ้งเดี่ยว ขนาดใหญ่  
RAIL FOR SD-1000 SLIDING DOOR (PA)



AL-1000-10-6

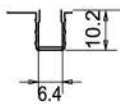

AL-1000-15-6

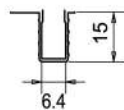

ALST-1000-10-6

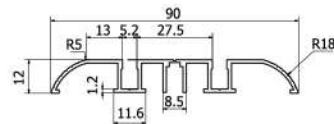

Material : Aluminium

ITEM NO	TYPE	LENGTH	PACKING
AL-1000-10-6	รางเดี่ยว ลีกร 10 มิล	6 M.	
AL-1000-15-6	รางเดี่ยว ลีกร 15 มิล	6 M.	
ALST-1000-10-6	รางคู่ ลีกร 10 มิล	6 M.	



**ลูกล้อสำหรับบานเลื่อน รุ่นล้อร่อง  
SMALL ROLLER (IM)**

Material : Steel, Plastic Nylon  
 Colour : White Zinc Plate (WZP)  
 Feature : For Furniture work  
 การใช้งาน : ใช้กับงานเฟอร์นิเจอร์

ITEM NO	TYPE	PACKING
UL-301	ล้อเหล็ก 18 mm.	
UL-302	ล้อเหล็ก 24 mm.	
UL-303	ล้อไนลอน 18 mm.	
UL-304	ล้อไนลอน 24 mm.	

C



**ลูกล้อสำหรับบานเลื่อน รุ่นล้อเรียบ  
SMALL ROLLER (IM)**

Material : Steel, Plastic Nylon  
 Colour : White Zinc Plate (WZP)  
 Feature : For Furniture work  
 การใช้งาน : ใช้กับงานเฟอร์นิเจอร์

ITEM NO	TYPE	PACKING
UL-305	ล้อเหล็ก 18 mm.	
UL-306	ล้อเหล็ก 24 mm.	
UL-307	ล้อไนลอน 18 mm.	
UL-308	ล้อไนลอน 24 mm.	



**ลูกล้อบานเลื่อน ลูกล้อเรียบ  
ROLLER (IM)**

Material : Steel  
 Colour : White Zinc Plate (WZP)  
 Feature : Use with sliding work  
 การใช้งาน : ใช้กับงานเลื่อนไหลลื่นค้า

ITEM NO	HIGH	PACKING
JCB-05	20 mm.	
JCB-10	30 mm.	



**รางสำหรับลูกล้อร่อง (PA)**

Material : Aluminium  
 Feature : Use with UL-301 / UL-302 / UL-303 / UL-304  
 การใช้งาน : ใช้ร่วมกับลูกล้อร่อง

ITEM NO	TYPE	LENGTH	PACKING
AL-3001	เดี่ยว	6 M.	
AL-3002	คู่	4.8 M.	

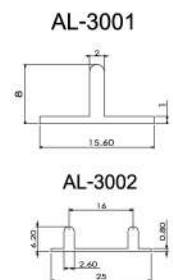

**รางตัว U สำหรับลูกล้อเรียบ (PA)**

Material : Aluminium  
 Feature : Use with UL-305 / UL-306 / UL-307 / UL-308  
 การใช้งาน : ใช้ร่วมกับลูกล้อเรียบ

ITEM NO	SIZE	LENGTH	PACKING
AL-3003	1/4"	6 M.	

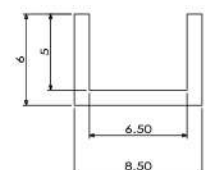



NEW  
PRODUCT

SOFT  
CLOSE

ชุดลูกล้อบานเลื่อนแบบโบราณ (ใช้กับบานไม้)  
WOODEN SLIDING DOOR FITTING / ANTIQUE STYLE (IM)



Material : Steel  
Color : Black  
Length : 2 M.

ITEM NO	LENGTH (M)	PACKING
HX-23M	2 M.	1 ชุด



NEW  
PRODUCT

SOFT  
CLOSE

ชุดลูกล้อบานเลื่อนแบบ MODERN (ใช้กับบานกระจก)  
GLASS SLIDING DOOR FITTING / MODERN STYLE



Material : Stainless Steel  
Color : Stainless  
Length : 2 M.

ITEM NO	LENGTH (M)	PACKING
HX-11	2 M.	1 ชุด



ราคา  
ประหยัด

รางลิ้นชักรับได้ หนา 0.8 มิล รุ่นประหยัด  
DRAWER SLIDE (IM)



Material : Steel + Nylon Roller  
Color : Powder Coating สีขาว พ่นสีฝุ่นกันสนิม  
Thickness : 0.8 mm. After Coating  
Load : 20 Kgs.  
Hole Distance : 32 mm.

ITEM NO	LENGTH (INCH)	PACKING
PAN-08-12V	12"	25 ชุด
PAN-08-14V	14"	25 ชุด
PAN-08-16V	16"	25 ชุด
PAN-08-18V	18"	25 ชุด

C

รางลิ้นชักรับได้ หนา 1 มิล รุ่นประหยัด  
DRAWER SLIDE PANSIAM (IM)



Material : Steel + Nylon Roller  
Color : Powder Coating พ่นสีฝุ่นกันสนิม  
สีขาวเงา (V), สีดำ (B), สีน้ำตาล (BR)  
Thickness : 1.0 mm. After Coating  
Load : 20 Kgs.  
Hole Distance : 32 mm.

ITEM NO	LENGTH (INCH)	PACKING
PAN-10-10V	10"	25 ชุด
PAN-10-12V	12"	25 ชุด
PAN-10-14V	14"	25 ชุด
PAN-10-16V	16"	25 ชุด
PAN-10-18V	18"	25 ชุด
PAN-10-20V	20"	25 ชุด
PAN-10-22V	22"	25 ชุด

รางลิ้นชักรับได้ หนา 1.2 มิล รุ่นประหยัด  
DRAWER SLIDE (IM)



Material : Steel + Nylon Roller  
Color : Powder Coating พ่นสีฝุ่นกันสนิม  
สีขาวเงา (V), สีดำ (B), สีน้ำตาล (BR)  
Thickness : 1.2 mm. After Coating  
Load : 25 Kgs.  
Hole Distance : 32 mm.

ITEM NO	LENGTH (INCH)	PACKING
PAN-12-12V	12"	25 ชุด
PAN-12-14V	14"	25 ชุด
PAN-12-16V	16"	25 ชุด
PAN-12-18V	18"	25 ชุด
PAN-12-20V	20"	25 ชุด
PAN-12-22V	22"	25 ชุด
PAN-12-24V	24"	25 ชุด



**PREMIUM  
QUALITY**

**รางลิ้นชักรับได้ หน้า 1.2 มิล BLUM MODEL  
DRAWER SLIDE PANFIT (IM)**

Material : Steel + Nylon Roller  
 Color : Powder Coating ฟันสีฝุ่นกันสนิม สีขาวเงาซ้าง (V), สีดำ (B), สีน้ำตาล (BR)  
 Thickness : 1.2 mm. After Coating  
 Load : 25 Kgs.  
 Hole Distance : 32 mm.

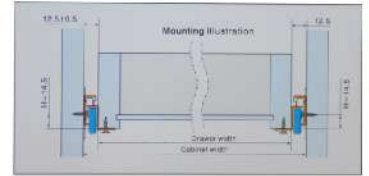

ITEM NO	LENGTH (INCH)	PACKING
<b>IVORY COLOR (สีขาวเงาซ้าง)</b>		
PAN-10V	10"	25 ชุด
PAN-12V	12"	25 ชุด
PAN-14V	14"	25 ชุด
PAN-16V	16"	25 ชุด
PAN-18V	18"	25 ชุด
PAN-20V	20"	25 ชุด
PAN-22V	22"	25 ชุด
PAN-24V	24"	25 ชุด
<b>BROWN COLOR (สีน้ำตาล)</b>		
PAN-12BR	12"	25 ชุด
PAN-14BR	14"	25 ชุด
PAN-16BR	16"	25 ชุด
PAN-18BR	18"	25 ชุด
<b>BLACK COLOR (สีดำ)</b>		
PAN-12B	12"	25 ชุด
PAN-14B	14"	25 ชุด
PAN-16B	16"	25 ชุด
PAN-18B	18"	25 ชุด

**SOFT  
CLOSE** **NEW  
PRODUCT**

**รางลิ้นชักรับได้ หน้า 1 มิล รุ่นปิดนิ่ม  
DRAWER SLIDE (BUFFER) (IM)**

Material : Steel + Nylon Roller +Plastic  
 Color : Powder Coating สีขาวเงาซ้าง (V) ฟันสีฝุ่นกันสนิม  
 Thickness : 1 mm. After Coating  
 Load : 25 Kgs.  
 Hole Distance : 32 mm.



ITEM NO	LENGTH (INCH)	PACKING
PAN-10-12V-SC	12"	1 ชุด
PAN-10-14V-SC	14"	1 ชุด
PAN-10-16V-SC	16"	1 ชุด
PAN-10-18V-SC	18"	1 ชุด
PAN-10-20V-SC	20"	1 ชุด



รางลูกปืน 17 มิล

**BALL BEARING SLIDE (IM)**

Material : Steel in White Zinc Plate  
 Size : 17 x 10 x 0.8 mm.  
 Load : 10 Kgs.  
 Description : ตรงปลายรางจะมีพลาสติกหุ้ม

ITEM NO	LENGTH (INCH)	TRAVELING	PACKING
BBS-17246	10"	167 mm.	
BBS-17310	12"	230 mm.	
BBS-17342	14"	246 mm.	
BBS-17374	15"	278 mm.	
BBS-17406	16"	310 mm.	

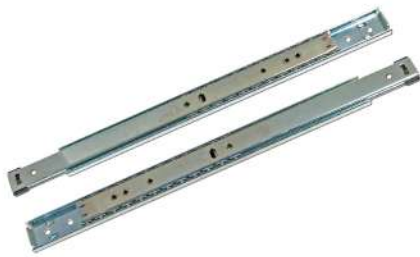

รางลูกปืน 27 มิล เกรด A

**BALL BEARING SLIDE (IM)**

Material : Steel in White Zinc Plate  
 Thickness : 1.2 x 1.0 mm.  
 Load : 15 Kgs.  
 Feature : For keyboard or small drawer installation.  
 การใช้งาน : ใช้ติดตั้งคีย์บอร์ด, รางลิ้นชักต่างๆ

ITEM NO	LENGTH (INCH)	TRAVELING	PACKING
BBF-27250KP	10"		
BBF-27300KP	12"	205 mm.	
BBF-27350KP	14"	238 mm.	
BBF-27400KP	16"	294 mm.	
BBF-27450KP	18"		
BBF-27500KP	20"		

ราคา  
ประหยัด

รางลูกปืน 27 มิล รุ่นประหยัด

**BALL BEARING SLIDE (IM)**

Material : Steel in White Zinc Plate  
 Thickness : 1.2 x 1.0 mm.  
 Load : 15 Kgs.  
 Feature : For keyboard or small drawer installation.  
 การใช้งาน : ใช้ติดตั้งคีย์บอร์ด, รางลิ้นชักต่างๆ



ITEM NO	LENGTH (INCH)	TRAVELING	PACKING
BBFC-27250	10"		
BBFC-27300	12"		
BBFC-27350	14"		
BBFC-27400	16"		

รุ่นมีปีก



รุ่นไม่มีปีก

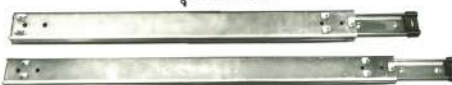

รางลูกปืน 27 มิล รุ่นมีปีกและไม่มีปีก **BALL BEARING SLIDE (IM)**

ITEM NO	DESCRIPTION	WIDTHxLENGTH	SIZE	TRAVELING	PACKING
BBS-27300	ไม่มีปีก	27 x 300 mm.	12"	221 mm.	
BBS-27350	ไม่มีปีก	27 x 350 mm.	14"	259 mm.	
BBS-27375	ไม่มีปีก	27 x 375 mm.	15"	270 mm.	
BBS-27400	ไม่มีปีก	27 x 400 mm.	16"	296 mm.	
BBSR-27300	มีปีก	27 x 300 mm.	12"	221 mm.	
BBSR-27350	มีปีก	27 x 350 mm.	14"	259 mm.	
BBSR-27375	มีปีก	27 x 375 mm.	15"	270 mm.	
BBSR-27400	มีปีก	27 x 400 mm.	16"	296 mm.	

Material : Steel in White Zinc Plate  
 Thickness : 1.2 x 1.0 mm.  
 Load : 15 Kgs.  
 Feature : For keyboard or small drawer installation.  
 การใช้งาน : ใช้ติดตั้งคีย์บอร์ด, รางลิ้นชักต่างๆ



MADE-TO-ORDER  
งานสั่งผลิต



รางลูกปืนที่มีครีบนี้นจะเป็นงานสั่งทำเฉพาะเท่านั้น กรุณาแจ้งเพื่อสั่งผลิตตามสั่ง ทั้งรางลูกปืนเกรดเอ หรือ เกรดประหยัด

**รางลูกปืน 27 มิล แบบมีปีก**  
**BALL BEARING SLIDE WITH TAB (IM)**

Material : Steel in White Zinc Plate  
Load : 15 Kgs.  
Feature : For keyboard or small drawer installation.  
การใช้งาน : ใช้ติดตั้งคีย์บอร์ด, รางลิ้นชักต่างๆ

ITEM NO	LENGTH (INCH)	TRAVELING	PACKING
BBFR-27300	12"		
BBFR-27350	14"		
BBFR-27375	15"		
BBFR-27400	16"		
BBFR-27450	18"		

C



**ฉากสำหรับรางลูกปืน 17 และ 27 มิล**  
**BRACKET BEARING SLIDE (IM)**

Material : Steel in White Zinc Plate  
Feature : Fix with ball bearing slide under table, suitable for ball bearing slide size 17 and 27 mm.  
การใช้งาน : ใช้สำหรับติดรางลูกปืนสำหรับยึดโต๊ะได้โต๊ะสำหรับใช้กับ รางลูกปืนขนาด 17 และ 27 มิล

ITEM NO	SIZE	PACKING
BBS-27000	ฉากใหญ่	150 x 2
BBS-17310	ฉากใหญ่ปรับได้	150 x 2

**รางลูกปืนขนาด 35 มิล รุ่นสามตอน**  
**FULL EXTENSION BALL BEARING SLIDE 35 MM. (IM)**



Material : Steel in White Zinc Plate  
Thickness : 1.0 x 1.0 x 1.0 mm.  
Load : 25 Kgs.  
Feature : For drawer Installation.  
การใช้งาน : สำหรับติดตั้งงานลิ้นชักทั่วไป

ITEM NO	LENGTH	TRAVELING	PACKING
BBF-35305	12"	305 mm.	
BBF-35355	14"	355 mm.	
BBF-35406	16"	406 mm.	
BBF-35457	18"	457 mm.	
BBF-35508	20"	508 mm.	

**รางลูกปืนขนาด 35 มิล รุ่น 2 ตอน พร้อมฉากปรับได้**  
**KEYBOARD SLIDE (IM)**

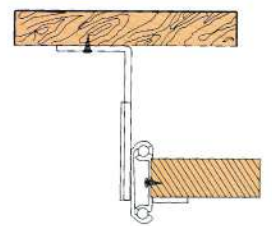

Material : Steel in White Zinc Plate, Black (B)  
Size : 35 x 1.2 mm.  
Load : 25 Kgs.  
Feature : For Keyboard drawer Installation.  
การใช้งาน : สำหรับติดตั้งแผ่นคีย์บอร์ดคอมพิวเตอร์ที่มีขนาดใหญ่และน้ำหนักมาก

ITEM NO	LENGTH	TRAVELING	PACKING
BBSB-35355	14"	239 mm.	
BBSB-35400	16"	277 mm.	

ราคา  
ประหยัด

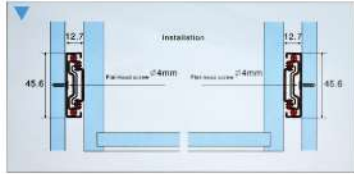

**รางลูกปืนขนาด 45 มิล รุ่นสามตอน แบบหนา รุ่นประหยัด**  
**FULL EXTENSION BALL BEARING SLIDE 45 MM. (IM)**

Material : Steel in White Zinc Plate

Thickness : 1.5 x 1.2 x 1.2 mm.

Load : 40 Kgs.

Feature : For drawer Installation.

การใช้งาน : สำหรับติดตั้งงานลิ้นชักทั่วไป

ITEM NO	LENGTH	TRAVELING	PACKING
BBFC-45254	10"		
BBFC-45305	12"	305 mm.	15
BBFC-45355	14"	355 mm.	15
BBFC-45406	16"	406 mm.	15
BBFC-45457	18"	457 mm.	15
BBFC-45508	20"		



**รางลูกปืนขนาด 45 มิล รุ่นสามตอน เกรด A แบบหนา**  
**FULL EXTENSION BALL BEARING SLIDE 45 MM. (IM)**

Material : Steel in White Zinc Plate

Thickness : 1.5 x 1.2 x 1.2 mm.

Load : 45 Kgs.

Feature : For drawer Installation.

การใช้งาน : สำหรับติดตั้งงานลิ้นชักทั่วไป

ITEM NO	LENGTH	TRAVELING	PACKING
BBF-45254KP	10"	250 mm.	
BBF-45305KP	12"	300 mm.	
BBF-45355KP	14"	350 mm.	
BBF-45406KP	16"	400 mm.	
BBF-45457KP	18"	450 mm.	
BBF-45508KP	20"	500 mm.	
BBF-45558KP	22"	550 mm.	
BBF-45609KP	24"	600 mm.	



**รางลูกปืนขนาด 45 มิล รุ่นกดเปิด**  
**FULL EXTENSION SLIDE 45 MM. PUSH-OPEN (IM)**

Material : Steel in White Zinc Plate

Thickness : 1.5 x 1.2 x 1.2 mm.

Load : 45 Kgs.

Feature : For drawer Installation., No handle need  
becoming popular in the market.

การใช้งาน : สำหรับติดตั้งงานลิ้นชักทั่วไป ที่ไม่นิยมติดมือจับ กำลังเป็นที่นิยมในตลาด

ITEM NO	LENGTH	TRAVELING	PACKING
BBSP-45355	14"	355 mm.	
BBSP-45406	16"	406 mm.	
BBSP-45457	18"	457 mm.	
BBSP-45508	20"	508 mm.	

ราคา  
ประหยัด

SOFT  
CLOSE

รางลูกปืนขนาด 45 มิล แบบปิดนุ่มนวล รุ่นประหยัด  
FULL EXTENSION SLIDE 45 MM. SOFT CLOSE (IM)

Material : Steel in White Zinc Plate

Thickness : 1.5 x 1.2 x 1.2 mm.

Load : 40 Kgs.

Feature : For drawer Installation.

การใช้งาน : สำหรับติดตั้งงานลิ้นชักทั่วไป



ITEM NO	LENGTH	TRAVELING	PACKING
BBSAC-45254	10"	250 mm.	
BBSAC-45305	12"	305 mm.	
BBSAC-45355	14"	355 mm.	
BBSAC-45406	16"	406 mm.	
BBSAC-45457	18"	457 mm.	
BBSAC-45508	20"	508 mm.	

SOFT  
CLOSE

รางลูกปืนขนาด 45 มิล รุ่นสามตอน เกรด A ปิดนุ่มนวล  
FULL EXTENSION SLIDE 45 MM. SOFT CLOSE (IM)

Material : Steel in White Zinc Plate

Thickness : 1.5 x 1.2 x 1.2 mm.

Load : 45 Kgs.

Feature : For drawer Installation.

การใช้งาน : สำหรับติดตั้งงานลิ้นชักทั่วไป



ITEM NO	LENGTH	TRAVELING	PACKING
BBSA-45254	10"	250 mm.	
BBSA-45305	12"	305 mm.	
BBSA-45355	14"	355 mm.	
BBSA-45406	16"	406 mm.	
BBSA-45457	18"	457 mm.	
BBSA-45508	20"	508 mm.	

SOFT  
CLOSE

ชุดรางลูกปืนระบบซ่อนรางใต้ลิ้นชัก รุ่นสามตอน ปิดนุ่มนวล  
3 FOLD FULL EXTENSION SOFT CLOSING DRAWER SLIDE (IM)

Material : Steel in White Zinc Plate

Thickness : 1.5 x 1.2 x 1.2 mm.

Load : 45 Kgs.

Feature : For drawer Installation set. / kitchen drawer.

การใช้งาน : สำหรับติดตั้งงานลิ้นชักทั่วไป / ลิ้นชักชุดห้องครัว



ITEM NO	LENGTH	TRAVELING	PACKING
BBFAA-10	10"	250 mm.	
BBFAA-12	12"	305 mm.	
BBFAA-14	14"	355 mm.	
BBFAA-16	16"	406 mm.	
BBFAA-18	18"	457 mm.	
BBFAA-20	20"	508 mm.	
BBFAA-22	22"	550 mm.	





**ชุดรางลูกปืน ระบบซ่อนใต้ลิ้นชัก(บน) พร้อมกล่องข้าง TANDEM BOX ( DOUBLE WALL) SOFT CLOSE (IM)**

Material : Steel in White Zinc Plate

Load : 40 Kgs.

Finish : Grey

Feature : For drawer Installation.

การใช้งาน : สำหรับติดตั้งงานลิ้นชักทั่วไป (ลิ้นชักบน)

ITEM NO	SIZE	INTERNALLY USABLE	MINIMUM INSTALLATION DEPTH	PACKING
BBNT-12GR	12"			1
BBNT-14GR	14"			1
BBNT-16GR	16"	374 mm.	400 mm.	1
BBNT-18GR	18"	424 mm.	450 mm.	1
BBNT-20GR	20"	474 mm.	500 mm.	1
BBNT-22GR	22"	524 mm.	550 mm.	1



**ชุดรางลูกปืน ระบบซ่อนใต้ลิ้นชัก(ล่าง) พร้อมกล่องข้าง TANDEM BOX ( DOUBLE WALL WITH RAIL ) SOFT CLOSE (IM)**

Material : Steel in White Zinc Plate

Load : 40 Kgs.

Finish : Grey

Feature : For drawer Installation.

การใช้งาน : สำหรับติดตั้งงานลิ้นชักทั่วไป (ลิ้นชักล่าง)

ITEM NO	SIZE	INTERNALLY USABLE	MINIMUM INSTALLATION DEPTH	PACKING
BBKT-12GR	12"			1
BBKT-14GR	14"			1
BBKT-16GR	16"	374 mm.	400 mm.	1
BBKT-18GR	18"	424 mm.	450 mm.	1
BBKT-20GR	20"	474 mm.	500 mm.	1
BBKT-22GR	22"	524 mm.	550 mm.	1

C



**ฉากเล็กยึดด้านข้าง รุ่นสามตอน สำหรับงานแขวนตะกร้า**  
**BALL BEARING SLIDE FOR DRAWER BASKET (IM)**

Material : Steel  
 Size : 45 mm.  
 Feature : For drawer basket slide installation.  
 การใช้งาน : รางลูกปืนขนาด 45 มิล สามตอน ที่สามารถดึงออกมาได้หมด โดยจะใช้ในการติดตั้งตะกร้าในงานติดตั้งชุดครัวและชุดห้องนอนเป็นต้น รางนี้จะมีฉากเพื่อยึดกับเฟอร์นิเจอร์

ITEM NO	LENGTH	TRAVELING	PACKING
BBFB1-45406	16"	406 mm.	20
BBFB1-45457	18"	457 mm.	20
BBFB1-45508	20"	508 mm.	20



**ฉากใหญ่ยึดด้านข้าง รุ่นสามตอน สำหรับงานแขวนตะกร้า**  
**BALL BEARING SLIDE FOR DRAWER BASKET (IM)**

Material : Steel  
 Size : 45 mm.  
 Feature : For drawer basket slide installation.  
 การใช้งาน : รับน้ำหนักได้มากกว่ารุ่นเล็ก

ITEM NO	LENGTH	TRAVELING	PACKING
BBFB2-45406	16"	406 mm.	20
BBFB2-45457	18"	457 mm.	20
BBFB2-45508	20"	508 mm.	20



**สกรูสำหรับยึดรางลิ้นชัก**  
**SCREW FOR DRAWER SLIDE (PA)**

Material : Steel in White Zinc Plate  
 Size : # 7  
 Type : Tapping Head (หัวเตเปอร์คอสั้น)  
 Feature : For drawer slide installation.  
 screw head completely submerge  
 การใช้งาน : ใช้ในการติดตั้งรางลิ้นชัก หัวจะจมสนิท ไม่โผล่

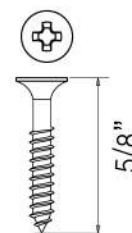

ITEM NO	SIZE	PACKING
MVDDS-715	7x15 mm.	1000/15

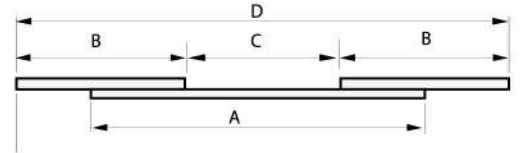

**MADE-TO-ORDER**  
งานสั่งผลิต

**รางลูกปืนเหล็ก สำหรับขยายหน้าโต๊ะ**

**TABLE EXTENSION BALL BEARING SLIDE (IM)**

Material : Steel in White Zinc Plate

Load : 50 Kgs.

การใช้งาน : เป็นระบบที่เมื่อดึงข้างหนึ่ง อีกข้างหนึ่งจะเลื่อนไปทิศตรงข้าม

ITEM NO	ความยาวทั้งหมด (A)	ความยาวจากไม้ (B)	ช่องเปิดกลาง (C)	ความยาวตอนเปิด (D)	PACKING
TEST-12	700 mm.	300 mm.	350 mm.	950 mm.	12 Sets / Carton
TEST-14	750 mm.	300 mm.	400 mm.	1000 mm.	
TEST-16	800 mm.	300 mm.	450 mm.	1050 mm.	

**C**



**รางลูกปืนอลูมิเนียม สำหรับขยายหน้าโต๊ะ**

**ALUMINIUM TABLE EXTENSION BALL BEARING SLIDE (IM)**

Material : Aluminium

Load : 50 Kgs.

Finish : Anodize

การใช้งาน : เป็นระบบที่เมื่อดึงข้างหนึ่ง อีกข้างหนึ่งจะเลื่อนไปทิศตรงข้าม

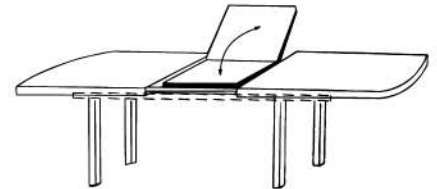

ITEM NO	ความยาวทั้งหมด (A)	ความยาวจากไม้ (B)	ช่องเปิดกลาง (C)	ความยาวตอนเปิด (D)	PACKING
TED-12	700 mm.	250 mm.	350 mm.	850 mm.	12 Sets / Carton
TED-14	750 mm.	300 mm.	400 mm.	1000 mm.	
TED-16	800 mm.	300 mm.	450 mm.	1050 mm.	
TED-18	850 mm.	300 mm.	500 mm.	1100 mm.	

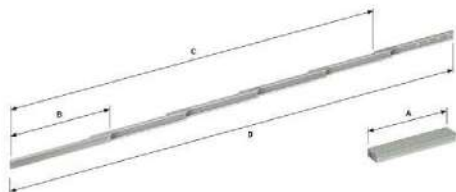

**รางอลูมิเนียม สำหรับขยายหน้าบานโต๊ะ**

**TABLE EXTENSION BALL BEARING SLIDE (IM)**

Material : Aluminium

Load : 50 Kgs.

การใช้งาน : เป็นระบบยึดไหลออกมาเป็น step

ITEM NO	ความยาวทั้งหมด (A)	ความยาวจากไม้ (B)	ช่องเปิดกลาง (C)	ความยาวตอนเปิด (D)	PACKING
TED-500					
TED-LEG-01					

TED-500 รางอลูมิเนียมขยายหน้าบาน ขนาด 500 มิล ไม่ทำสี

TED-LEG-01 ขาพับอลูมิเนียมสำหรับรางขยายหน้าบาน 2 ตัว/ชุด สี Anodize



C

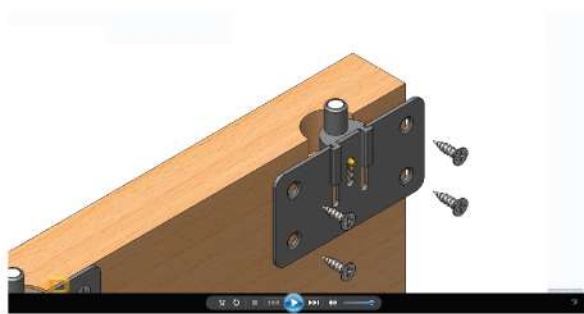
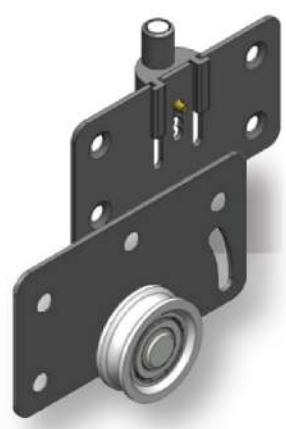
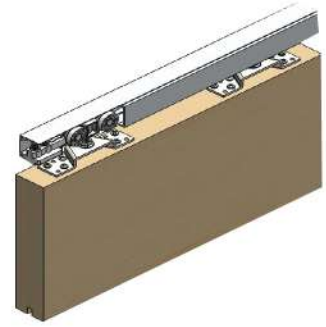
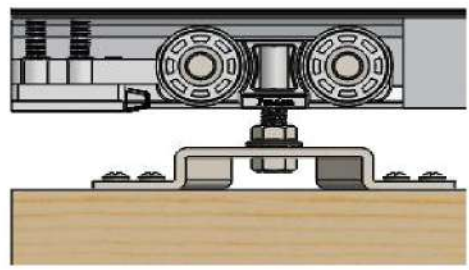

Online Installation Guide



สามารถดู VDO ขั้นตอนการติดตั้งชุดอุปกรณ์ลูกเลื่อนบานเลื่อน ของแพนสยามได้ที่  
<https://www.youtube.com/Pansiam> Youtube  
<https://www.pansiam.com>