

อุปกรณ์น็อคตาวัน KNOCK DOWN

B

อุปกรณ์เฟอร์นิเจอร์น็อคตาวัน (Knock down furniture Fittings)

คือชิ้นส่วนที่นำไปประกอบเพื่อเชื่อมต่อกับวัสดุที่ทำเฟอร์นิเจอร์ ที่สามารถถอดประกอบได้ ซึ่งมีการผลิตชิ้นส่วนต่าง ๆ ของเฟอร์นิเจอร์แยกกันมา แล้วนำมาประกอบกันเมื่อคุณต้องการใช้งาน ซึ่งบางชนิดไม่ต้องใช้ช่างผู้เชี่ยวชาญในการประกอบ ข้อดีของเฟอร์นิเจอร์แบบน็อคตาวันก็คือ ราคาถูก ทนใช้งานง่าย มีแบบให้เลือกหลากหลาย, ติดตั้งเร็ว เคลื่อนย้ายได้สะดวก สามารถถอดส่วนประกอบ เพื่อติดตั้งใหม่ได้ ช่วยให้สามารถนำเฟอร์นิเจอร์ขนาดใหญ่เข้าประตูหรือขึ้นบันไดที่คับแคบได้





เก็อกม้่าระบบล้็อคจ้งหวะเด็ยว / SINGLE LOCK ACTION MINIFIX (IM)



• ข้อดี

1. เป็นระบบล้็อคแบบจ้งหวะเด็ยว, ติดตั้งง้งาย
2. สามารถปรับแกนสะดวก
3. นิยมใช้อย่างแพร่หลาย, ราคาไม่แพง

• ข้อเสีย

ในกรณีทีเก็อกม้่าสั้นหรือยาวกว่ามาตรฐาน จะทำให้การติดตั้งมีบ้ญหาได้ง้งาย เช่น

• แกนเก็อกม้่ายาวเกินไป

จะทำให้ล้็อคไม่แน่น, หลวม, คลายตัวได้ง้งาย เพอร์นิเจอร์ไม่แน่น

• แกนเก็อกม้่าสั้นเกินไป

จะขันเข้าไม่สุด ตัวแกนไปค้ายอยู่ไม่ลงหลุม หรือเมื่อขัน อัดม้ากๆ ไม่้อาจฉีก หรือตัวเก็อกม้่าเอียง พลิกได้

Advantage :

1. Single Lock , Easy for installation
2. Convenience on unscrewing
3. highly popular , moderate price

Disadvantage :

In case of the under or over standard might cause problem on installation For example.
Under standard of length : Loose, Easily, disassembly, furniture has been disassembled.
Over standard of length :
Not reach optimum security position

ITEM NO	DIA	HIGH	FINISH	PACKING
EXHF-1512W	15 mm.	12 mm.	White Zinc Plate (WZP)	250/10
EXHF-1512NI	15 mm.	12 mm.	Nickel (NI)	250/10
EXHF-15125W	15 mm.	12.5 mm.	White Zinc Plate (WZP)	250/10
EXHF-15125NI	15 mm.	12.5 mm.	Nickel (NI)	250/10

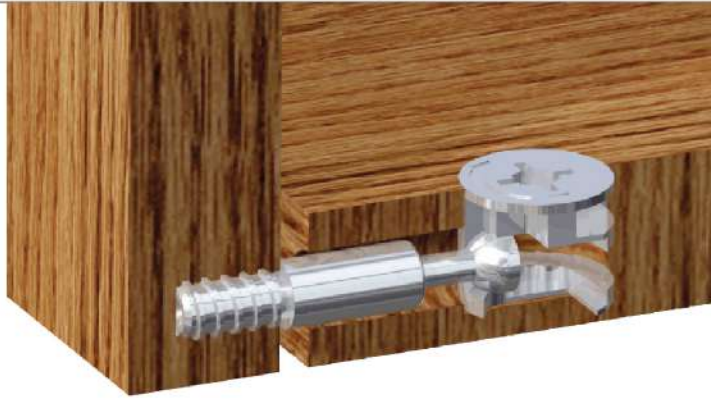

เก็อกม่าระบบล็อคหลายจังหวะ / MULTIPLE LOCK ACTION MINIFIX (PA) (IM)

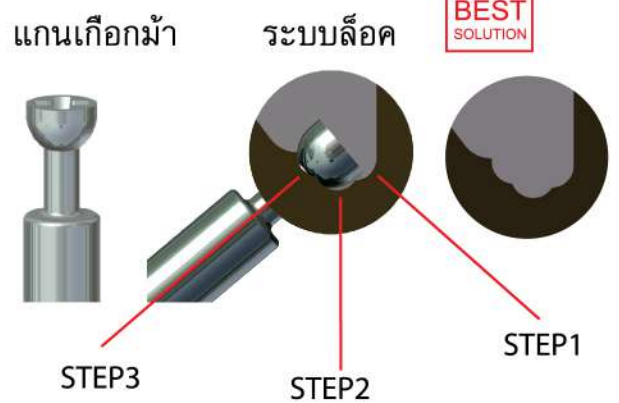

• ข้อดี

1. สามารถปรับระดับการล็อค ให้แน่นขึ้นหรือหลวมลงได้
2. ระบบ Multiple Lock จะช่วยให้การปรับระดับความแน่นของเก็อกม่า ในกรณีที่แกนเก็อกม่าผิดขนาดสั้นหรือยาวเกินไป
3. เก็อกม่ามีพื้นอยู่รอบตัว ทำให้ยึดเกาะแน่นกว่าเก็อกม่าพื้นผิวเรียบปกติ

• ข้อเสีย

1. ยังไม่เป็นที่นิยมอย่างแพร่หลาย
2. บางครั้งแกนเก็อกม่าสั้นมากๆ อาจทำให้คลายออกง่ายมาก

Advantage :

1. Adjustable the tightness
2. In case of inappropriate length of connecting bolt, multiple lock function can helps tighten the lock.
3. Tighter on Lock according to prickle on minifix surface.

Disadvantage :

1. Not widely understand this kind of Assembly process.
2. Short connecting bolt cause the difficulty on disassembly

ITEM NO.	DIA	HIGH	FINISH	PACKING	
EXHTP-15115W	15 mm.	11.5 mm.	White Zinc Plate (WZP)	250/10	— (PA)
EXHTP-15115NI	15 mm.	11.5 mm.	Nickel (NI)	250/10	— (PA)
EXHT-15115W	15 mm.	11.5 mm.	White Zinc Plate (WZP)	250/10	— (IM)
EXHT-15115NI	15 mm.	11.5 mm.	Nickel (NI)	250/10	— (IM)
EXHT-15120W	15 mm.	12.0 mm.	White Zinc Plate (WZP)	250/10	— (IM)
EXHT-15120NI	15 mm.	12.0 mm.	Nickel (NI)	250/10	— (IM)
EXHT-15125W	15 mm.	12.5 mm.	White Zinc Plate (WZP)	250/10	— (IM)
EXHT-15125NI	15 mm.	12.5 mm.	Nickel (NI)	250/10	— (IM)
EX-1514 (NI,W)	15 mm.	14.0 mm.	White Zinc Plate (WZP)	250/10	— (PA)



EXHT-1210NI EXHT-1210W

ตรงกลางมีรูใช้ไขควงขันได้สะดวก



เก็อกม่าขนาดเล็ก 12 มิล รุ่นล็อคหลายจังหวัด
SMALL MINI FIX 12 MM. (IM)

Material : Zinc Alloy

การใช้งาน :

ใช้ร่วมกับ FCW-24S เพื่องานติดตั้งหน้าบานลื่นชัก ใช้ได้แม้กระทั่งไม้หนาเพียง 12 มิล

Installation :

Use with connecting bolt item FCW-24S. Can be use with wood panel thickness 12 mm.

ITEM NO.	DIA	HIGH	FINISH	PACKING
EXHT-1210W	12 mm.	10 mm.	White Zinc Plate (WZP)	500/4
EXHT-1210NI	12 mm.	10 mm.	Nickel (NI)	500/4

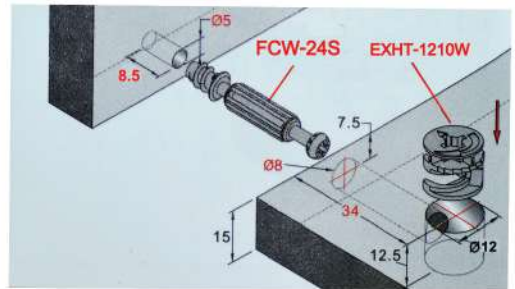
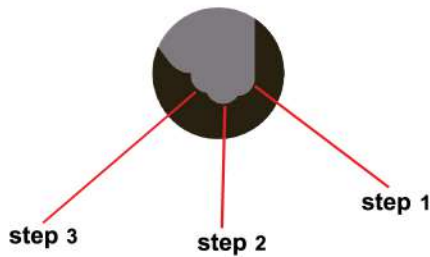

เก็อกม่าขนาดใหญ่ 25 มิล รุ่นใหญ่
PROFIX 25 MM. (PA)

Material : Zinc Alloy

Dia : 25 mm.

Finish : White Zinc Plate (WZP), Nickel (NI)

การใช้งาน : ใช้ร่วมกับแกนเก็อกม่า ในงานล๊อคไม้
เข้ามุมเฟอร์นิเจอร์

จุดเด่น : ในกรณีที่แกนเก็อกม่า ขนาดสั้นหรือยาวไปเล็กน้อย
จะยังสามารถปรับล๊อคให้แน่นได้ และรอบตัวมีเฟือง
กันเก็อกม่า คลายตัวเวลาขันล๊อค

Feature : Use with connecting bolt for wood panel lock.
Key point : In case of an inappropriate size of
connecting bolt, it still can be tighten the cog
on the minifix texture protect the disassembly
of the lock

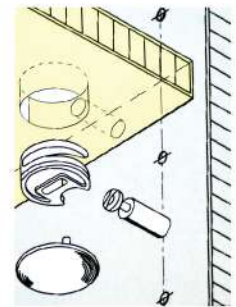

ITEM NO.	HIGH	WOOD THICKNESS	PACKING
HT-2512	12 mm.	16, 18 mm.	250/4

* ไม่รวมฝาปิดเก็อกม่า (ขายแยก)



แกนเกลือกม้่าร่นต้นคอตตรง CONNECTING BOLT (IM)

Material : Steel
 Thread : 6 mm./ Length 8 mm.
 Wood Hole : 10 x 11 mm.
 Finish : White Zinc Plate (WZP)
 feature : Use with expanding dowel size 10x11 mm.
 การใช้งาน : ใช้ร่วมกับพุกพลาสติก ขนาด 10x11 mm.

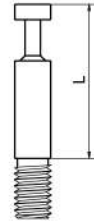

ITEM NO.	LENGTH	PACKING	
CB-26	30 mm.	250/4	(IM)
CB-34W-GT	34 mm.	250	(PA)



แกนเกลือกม้่าร่นลำด้วปล้อง CONNECTING BOLT (IM)

Material : Steel
 Thread : Wood Thread 6.3 mm./ Length 11 mm.
 Wood Hole : 5 mm.
 Finish : White Zinc Plate (WZP)

ITEM NO.	LENGTH	PACKING
SCW-24	24 mm.	250/12
SCW-34	34 mm.	250/8



แกนเกลือกม้่าร่นหุ้มพลาสติก CONNECTING BOLT (IM)

Material : Steel + Plastic
 Thread : Wood Thread 6.3 mm./ Length 11 mm.
 Wood Hole : 5 mm.
 Finish : Yellow Zinc Plate (YZP)

ITEM NO.	LENGTH	PACKING
PCW-34	34 mm.	250/8

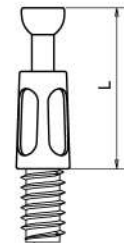

แกนเกลือกม้่าร่นหุ้มพลาสติกแบบหมุนได้ CONNECTING BOLT (IM)

Material : Steel + Plastic
 Thread : Wood Thread 6.3 mm./ Length 11 mm.
 Wood Hole : 5 mm.
 Finish : White Zinc Plate (WZP)

ITEM NO.	LENGTH	PACKING
FCW-24	24 mm.	
FCW-24S	24x8.5 mm.(Thread)	250/8
FCW-34	34 mm.	

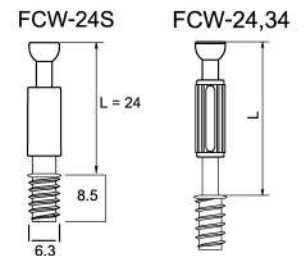

B



แกนเกือกม้า 8 มิล EASYFIX 8 mm. (IM)

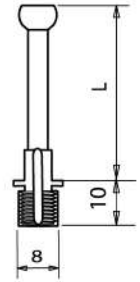
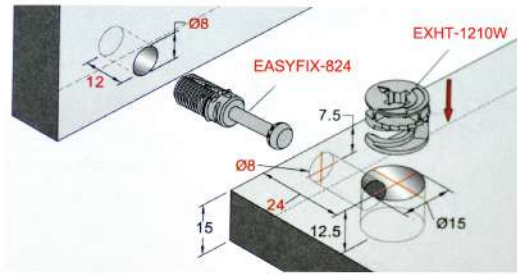

ITEM NO.	LENGTH	PACKING
EASYFIX-824	24 mm.	2000
EASYFIX-834	34 mm.	2000



แกนเกือกม้ารุ่น 2 หัว TWIN HEAD CONNECTING BOLT (PA)

Material : Steel

Finish : White Zinc Plate (WZP)

ITEM NO.	LENGTH	WOOD THICKNESS	PACKING
CBTH-67	67 mm.	ไม่มีไม้กั้น	250/4
CBTH-84	84 mm.	16 mm.	250/3

แหวน E-Ring
ER-60W
M.6 ซุปขาว

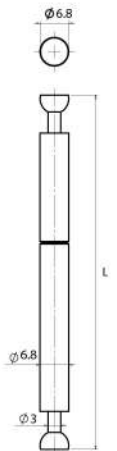

แกนเกือกม้ารุ่น 2 หัวพับองได้ TWIN HEAD CONNECTING BOLT (PA)

Material : Steel

Dia : 7 mm.

Finish : White Zinc Plate (WZP)

feature : For connecting wood panel with 90 degree angle

การใช้งาน : ใช้เชื่อมแผ่นที่ทำมุมมากกว่าหรือน้อยกว่า 90 องศา

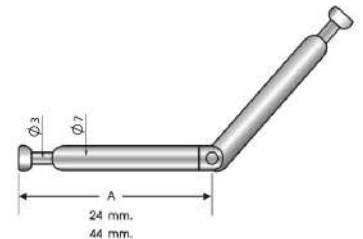

ITEM NO.	LENGTH	PACKING
CB-5524	24 mm.	
CB-5544	44 mm.	100/4



ชุดเกือกม้า ขนาดใหญ่ 35 มิล PROFIX 35 MM. (IM)

Material : Zinc Alloy + Steel

Finish : White Zinc Plate (WZP)

feature : Supporting Heavy duty furniture

การใช้งาน : ใช้ในงานเนื้อคาวานที่ต้องการรับน้ำหนักสูงๆ

ITEM NO.	SIZE	PACKING
EXC-YC28179	35x17 mm.	50/3

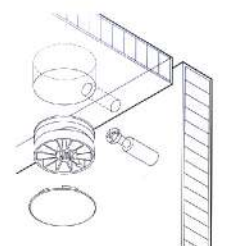



อุปกรณ์ลูกบิด CAMLOCK ZINC ALLOY (PA)

Material : Zinc Alloy + Plastic
 Finish : Bolt = White Zinc Plate (WZP)
 Plastic Color : White (W), Black(B), Brown (BR)

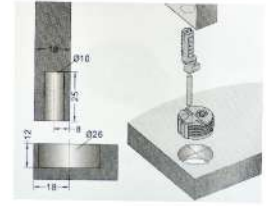

ITEM NO.	PACKING
CT-90	500/3

B



ชุดเกือกม้าขนาดใหญ่ระบบเฟืองสล็อต HEAVY DUTY CAMLOCK (IM)

Material : Zinc Alloy + Steel
 Finish : Yellow Zinc Plate(YZP)
 feature : Supporting Heavy duty furniture
 การใช้งาน : ใช้ในงานเนื้อคาวานที่ต้องการรับน้ำหนักสูงๆ

ITEM NO.	SIZE	PACKING
EXS-4011N	25x17 mm.	100/2



ชุดสล็อตหน้าท๊อป STUD FOR LOCK (IM)

Material : Zinc Alloy + Steel
 Finish : Yellow Zinc Plate(YZP)
 feature : Supporting Heavy duty furniture
 การใช้งาน : ใช้ในงานเนื้อคาวานที่ต้องการรับน้ำหนักสูงๆ

ITEM NO.	SIZE	PACKING
EX-YC2842	35x15 mm.	50/6



ลูกบิดรับชั้น CAMLOCK (PA)

Material : Zinc Alloy
 Finish : Nickel (NI)
 feature : For connecting 2 panels.
 การใช้งาน : ใช้ยึดไม้รับชั้น

ITEM NO.	PACKING
SCZ-12	250/3



SC-12

NEW SCP-12

อุปกรณ์ลูกบิดรับชั้น CAMLOCK (IM)

Material : Plastic+Zinc Alloy
 Finish : Bolt = White Zinc Plate (WZP)
 Plastic Color: White (W), Brown (BR)
 feature : For connecting 2 panels.
 การใช้งาน : ใช้ยึดไม้รับชั้น

ITEM NO.	DIA	PACKING
SC-12	20 mm.	
SCP-12	20 mm.	

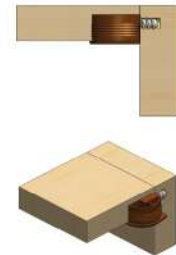

PATENTED PRODUCT

อุปกรณ์ลูกบิดรับชั้น ONE FAST MINIFIX (PA)

Material : Plastic+Steel
 Color : Brown (BR)
 feature : For connecting 2 panels.
 การใช้งาน : ใช้ยึดชั้นและเข้ามุมไม้

ITEM NO.	PACKING
OF-24	1000X5

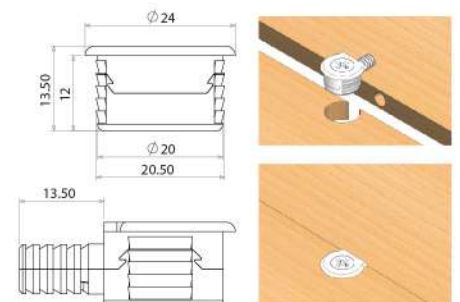

B



ฝาปิดเกือกม้าขนาดใหญ่
CAP FOR PROFIX (PA)

Material : Plastic
Finish : White (W), Black (B)
การใช้งาน : ใช้ร่วมกับเกือกม้าขนาดใหญ่ 25 มิล

ITEM NO.	SIZE	PACKING
SCL-2907	29.5X7.0	
SCL-2910	29.5X10.5	



ฝาปิดสำหรับสกรูเกลียวเหล็ก
CAP FOR TAPPING SCREW (PA)

Material : Plastic
Color : White (W), Brown (BR), Beech (BE)
feature : For Cover Self-Tapping Screw Head
การใช้งาน : ใช้ปิดหัวสกรูเกลียวเหล็ก

ITEM NO.	DIA	FOR SKEW	PACKING
STC-09	9 mm.	#6	1000/40
STC-10	10 mm.	#7 และ #8	1000/40

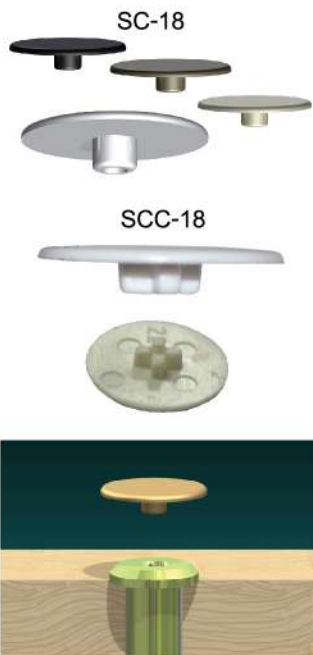
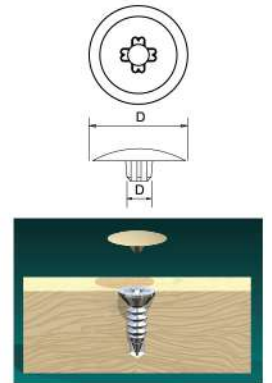

ฝาปิดแบบจุกสำหรับสกรูหัวแบนจอมและเกือกม้า
CAP FOR CONNECTOR SCREW (PA)

Material : Plastic
Color : White (W), Brown (BR), Beech (BE) (สีอื่นๆเป็นงานสั่งผลิต)
feature : Covering connector screw and minifix
การใช้งาน : ใช้ปิดหัวสกรูแบนจอมและตัวเกือกม้า

* (ฝาปิดแบบจุกขนาด 15 มิล สำหรับสกรูแบนจอม)

ITEM NO.	DIA	TYPE	COLOR	PACKING
SC-15	15 mm.	เดือยกลม	White(W), Black(B), Brown(BR), Beech(BE)	1000

* ฝาปิดแบบจุกขนาด 18 มิล สำหรับเกือกม้า

ITEM NO.	DIA	TYPE	COLOR	PACKING
SC-18	18 mm.	เดือยกลม	White(W),Black(B), Brown(BR), Beech(BE)	1000/30
SCC-18	18 mm.	เดือย4แฉก	White(W), Beech(BE)	1000/30

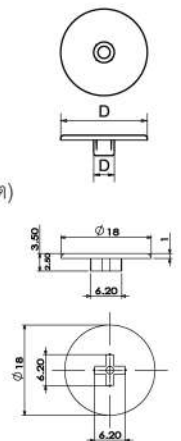



ฝาปิดสำหรับสกรูไดเร็คต้า
CAP FOR DIRECTRA SCREW (PA)

Material : Plastic
Color : White (W), Brown (BR), Grey (GR)
feature : For cover Directra screw
การใช้งาน : ใช้ปิดหัวสกรูไดเร็คต้า

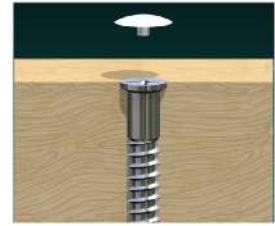
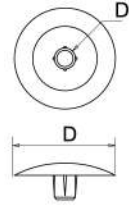

ITEM NO.	DIA (D)	PACKING
DC-12	12.5 mm.	1000/30

ฝาปิดแบบครอบ CAP FOR HOLES COVER (PA)



Material : Plastic
Color : White (W), Black(B), Brown (BR), Beech (BE)
*สีอื่นๆเป็นงานสั่งผลิต ขึ้นด้า 5,000 ตัว / 15 วัน

CAP (Original)

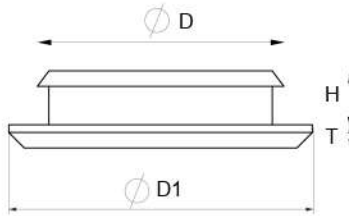

CAPN (New)

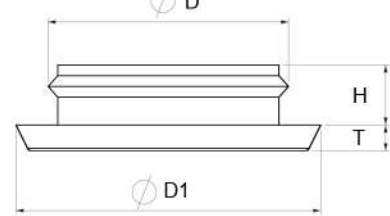

CAP (Original)



ITEM NO.	HOLE DIA (D)	CAP DIA (D1)	DEPTH DIA (H)	THICKNESS CAP (T)	PACKING
CAP-05	5.5 mm.	7 mm.	4.0 mm.	1.0 mm.	1000/40
CAP-08	8.5 mm.	12 mm.	4.0 mm.	1.4 mm.	1000/30
CAP-11	11.5 mm.	15 mm.	4.0 mm.	1.2 mm.	1000/20
CAP-13	13.5 mm.	16.5 mm.	4.0 mm.	1.5 mm.	1000/14
CAP-15	15.5 mm.	20 mm.	4.0 mm.	2.0 mm.	1000/12
CAP-20	20 mm.	25 mm.	6.0 mm.	2.0 mm.	500/5
CAP-25	25 mm.	30 mm.	8.0 mm.	2.0 mm.	500/5
CAP-35	35 mm.	40 mm.	8.0 mm.	2.0 mm.	250/5
CAP-40	40 mm.	45 mm.	8.0 mm.	2.5 mm.	100/5
CAP-50	50 mm.	55 mm.	8.0 mm.	2.5 mm.	100/5

CAPN (NEW)

NEW PRODUCT



ITEM NO.	HOLE DIA (D)	CAP DIA (D1)	DEPTH DIA (H)	THICKNESS CAP (T)	PACKING
CAPN-08	8 mm.	12 mm.	4.0 mm.	1.2 mm.	1000/30
CAPN-11	11 mm.	15 mm.	3.5 mm.	1.2 mm.	1000/20
CAPN-13	13 mm.	16.5 mm.	3.5 mm.	1.2 mm.	1000/14
CAPN-15	15 mm.	20 mm.	3.5 mm.	1.2 mm.	1000/12

แบบใหม่ใส่แน่นขึ้น ไม่หลุดง่าย
มีตัวนําร่อง ทำให้ใส่ได้ง่ายขึ้นกว่าเดิม

B

NEW
PRODUCT

PATENTED
PRODUCT



เฟอร์นิเจอร์สกรู

HYBRID FURNITURE SCREW (PA)

ไฮบริดสกรู ระหว่างสกรูเกลียวเหล็ก กับ ซิปบอร์ดสกรู

วัสดุคืบ : เหล็กเกรดชุบแข็ง

Head : หัวเตเปอร์ (F), หัวหนา (P)

ลักษณะ : สกรูสำหรับงานไม้ทุกชนิด

ข้อดี : ยิงเร็ว เกลียวมีระยะห่างกว่าสกรูเกลียวเหล็กทำให้ขันได้เร็วขึ้น

แน่น พันเกลียวคมและสูงกว่าสกรูเกลียวเหล็กทำให้ขันสกรูง่ายและแน่นกว่า

เรียบ หัวสกรูไม่ใหญ่ ทำให้เรียบเสมอนเนื้อไม้



*หัว P ใช้รหัส FSP *หัว F ใช้รหัส FSF

ITEM NO.	รายละเอียดสินค้า	บรรจุกล่อง	บรรจุลัง
FSP / FSF-612NI	เฟอร์นิเจอร์สกรู #6x1/2" สีนิกเกิล	1,000 ตัว	20,000 ตัว หัว P ได้ 16,000 ตัว
FSP / FSF-658NI	เฟอร์นิเจอร์สกรู #6x5/8" สีนิกเกิล	1,000 ตัว	20,000 ตัว
FSP / FSF-634NI	เฟอร์นิเจอร์สกรู #6x3/4" สีนิกเกิล	1,000 ตัว	30,000 ตัว
FSP / FSF-610NI	เฟอร์นิเจอร์สกรู #6x1" สีนิกเกิล	1,000 ตัว	20,000 ตัว
FSP / FSF-6114NI	เฟอร์นิเจอร์สกรู #6x1-1/4" สีนิกเกิล	1,000 ตัว	20,000 ตัว
FSP / FSF-6112NI	เฟอร์นิเจอร์สกรู #6x1-1/2" สีนิกเกิล	1,000 ตัว	10,000 ตัว

FSP / FSF-712NI	เฟอร์นิเจอร์สกรู #7x1/2" สีนิกเกิล	1,000 ตัว	20,000 ตัว
FSP / FSF-758NI	เฟอร์นิเจอร์สกรู #7x5/8" สีนิกเกิล	1,000 ตัว	30,000 ตัว
FSP / FSF-734NI	เฟอร์นิเจอร์สกรู #7x3/4" สีนิกเกิล	1,000 ตัว	30,000 ตัว
FSP / FSF-710NI	เฟอร์นิเจอร์สกรู #7x1" สีนิกเกิล	1,000 ตัว	15,000 ตัว
FSP / FSF-7112NI	เฟอร์นิเจอร์สกรู #7x1-1/2" สีนิกเกิล	1,000 ตัว	10,000 ตัว
FSP / FSF-7114NI	เฟอร์นิเจอร์สกรู #7x1-1/4" สีนิกเกิล	1,000 ตัว	10,000 ตัว
FSP / FSF-720NI	เฟอร์นิเจอร์สกรู #7x2" สีนิกเกิล	500 ตัว	10,000 ตัว

FSP/ FSF-812NI	เฟอร์นิเจอร์สกรู #8x1/2" สีนิกเกิล	1,000 ตัว	20,000 ตัว
FSP / FSF-858NI	เฟอร์นิเจอร์สกรู #8x5/8" สีนิกเกิล	1,000 ตัว	30,000 ตัว
FSP / FSF-834NI	เฟอร์นิเจอร์สกรู #8x3/4" สีนิกเกิล	1,000 ตัว	30,000 ตัว
FSP / FSF-810NI	เฟอร์นิเจอร์สกรู #8x1" สีนิกเกิล	1,000 ตัว	20,000 ตัว
FSP / FSF-8114NI	เฟอร์นิเจอร์สกรู #8x1-1/4" สีนิกเกิล	1,000 ตัว	10,000 ตัว
FSP / FSF-8112NI	เฟอร์นิเจอร์สกรู #8x1-1/2" สีนิกเกิล	1,000 ตัว	10,000 ตัว
FSP / FSF-820NI	เฟอร์นิเจอร์สกรู #8x2" สีนิกเกิล	500 ตัว	5,000 ตัว



**สกรูเกลียวเหล็ก TP-TF
SELF TAPPING SCREW (PA)**

วัตถุประสงค์ : เหล็กเกรดชุบแข็ง
ลักษณะ : เหมาะสำหรับงานเฟอร์นิเจอร์ทั่วไป
Material : Steel
Feature : Suitable for furniture

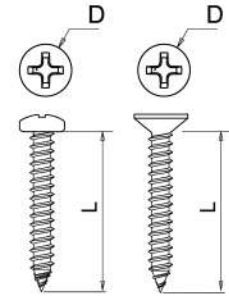

ITEM NO.	DESCRIPTION	PCS/BOX	PCS./CARTON
รหัสสินค้า	รายละเอียดสินค้า	บรรจุกล่อง	บรรจุลัง
TP / TF-438NI	สกรูเกลียวเหล็ก สีนิกเกิล # 4x3/8"	1,000 ตัว	50,000 ตัว
TP / TF-412NI	สกรูเกลียวเหล็ก สีนิกเกิล # 4x1/2"	1,000 ตัว	50,000 ตัว
TP / TF-458NI	สกรูเกลียวเหล็ก สีนิกเกิล # 4x5/8"	1,000 ตัว	30,000 ตัว
TP / TF-434NI	สกรูเกลียวเหล็ก สีนิกเกิล # 4x3/4"	1,000 ตัว	30,000 ตัว
TP / TF-410NI	สกรูเกลียวเหล็ก สีนิกเกิล # 4x1"	1,000 ตัว	20,000 ตัว
TP / TF-638NI	สกรูเกลียวเหล็ก สีนิกเกิล # 6x3/8"	1,000 ตัว	50,000 ตัว
TP / TF-612NI	สกรูเกลียวเหล็ก สีนิกเกิล # 6x1/2"	1,000 ตัว	30,000 ตัว
TP / TF-658NI	สกรูเกลียวเหล็ก สีนิกเกิล # 6x5/8"	1,000 ตัว	30,000 ตัว
TP / TF-634NI	สกรูเกลียวเหล็ก สีนิกเกิล # 6x3/4"	1,000 ตัว	25,000 ตัว
TP / TF-610NI	สกรูเกลียวเหล็ก สีนิกเกิล # 6x1"	1,000 ตัว	20,000 ตัว
TP / TF-6114NI	สกรูเกลียวเหล็ก สีนิกเกิล # 6x1-1/4"	1,000 ตัว	18,000 ตัว
TP / TF-6112NI	สกรูเกลียวเหล็ก สีนิกเกิล # 6x1-1/2"	1,000 ตัว	10,000 ตัว
TP / TF-620NI	สกรูเกลียวเหล็ก สีนิกเกิล # 6x2"		4,000 ตัว
TP / TF-738NI	สกรูเกลียวเหล็ก สีนิกเกิล # 7x3/8"	1,000 ตัว	30,000 ตัว
TP / TF-712NI	สกรูเกลียวเหล็ก สีนิกเกิล # 7x1/2"	1,000 ตัว	30,000 ตัว
TP / TF-758NI	สกรูเกลียวเหล็ก สีนิกเกิล # 7x5/8"	1,000 ตัว	20,000 ตัว
TP / TF-734NI	สกรูเกลียวเหล็ก สีนิกเกิล # 7x3/4"	1,000 ตัว	20,000 ตัว
TP / TF-710NI	สกรูเกลียวเหล็ก สีนิกเกิล # 7x1"	1,000 ตัว	15,000 ตัว
TP / TF-7114NI	สกรูเกลียวเหล็ก สีนิกเกิล # 7x1-1/4"	1,000 ตัว	18,000 ตัว
TP / TF-7112NI	สกรูเกลียวเหล็ก สีนิกเกิล # 7x1-1/2"	1,000 ตัว	10,000 ตัว
TP / TF-720NI	สกรูเกลียวเหล็ก สีนิกเกิล # 7x2"	500 ตัว	9,000 ตัว
TP / TF-838NI	สกรูเกลียวเหล็ก สีนิกเกิล # 8x3/8"	1,000 ตัว	25,000 ตัว
TP / TF-812NI	สกรูเกลียวเหล็ก สีนิกเกิล # 8x1/2"	1,000 ตัว	30,000 ตัว
TP / TF-858NI	สกรูเกลียวเหล็ก สีนิกเกิล # 8x5/8"	1,000 ตัว	20,000 ตัว
TP / TF-834NI	สกรูเกลียวเหล็ก สีนิกเกิล # 8x3/4"	1,000 ตัว	20,000 ตัว
TP / TF-810NI	สกรูเกลียวเหล็ก สีนิกเกิล # 8x1"	1,000 ตัว	18,000 ตัว
TP / TF-8114NI	สกรูเกลียวเหล็ก สีนิกเกิล # 8x1-1/4"	1,000 ตัว	10,000 ตัว
TP / TF-8112NI	สกรูเกลียวเหล็ก สีนิกเกิล # 8x1-1/2"	1,000 ตัว	10,000 ตัว
TP / TF-820NI	สกรูเกลียวเหล็ก สีนิกเกิล # 8x2"	500 ตัว	5,000 ตัว
TP / TF-1038NI	สกรูเกลียวเหล็ก สีนิกเกิล # 10x3/8"	1,000 ตัว	20,000 ตัว
TP / TF-1012NI	สกรูเกลียวเหล็ก สีนิกเกิล # 10x1/2"	1,000 ตัว	20,000 ตัว
TP / TF-1058NI	สกรูเกลียวเหล็ก สีนิกเกิล # 10x5/8"	1,000 ตัว	20,000 ตัว
TP / TF-1034NI	สกรูเกลียวเหล็ก สีนิกเกิล # 10x3/4"	1,000 ตัว	18,000 ตัว
TP / TF-1010NI	สกรูเกลียวเหล็ก สีนิกเกิล # 10x1"	1,000 ตัว	18,000 ตัว
TP / TF-10114NI	สกรูเกลียวเหล็ก สีนิกเกิล # 10x1-1/4"	1,000 ตัว	10,000 ตัว
TP / TF-10112NI	สกรูเกลียวเหล็ก สีนิกเกิล # 10x1-1/2"	500 ตัว	10,000 ตัว
TP / TF-1020NI	สกรูเกลียวเหล็ก สีนิกเกิล # 10x2"	500 ตัว	5,000 ตัว



สกรูเกลียวปล้อยสแตนเลส 304 เกลียวหุน
STAINLESS SELF-TAPPING SCREW (INCH) (PA)

วัสดุคืบ : สแตนเลส เกรด 304
ลักษณะ : เหมาะสำหรับงานเฟอร์นิเจอร์ Outdoor
ห้องแล็บ, บริเวณที่มีความชื้นสูง
Material : Stainless SUS 304
Feature : Suitable for Outdoor furniture, Laboratory, Humid area.

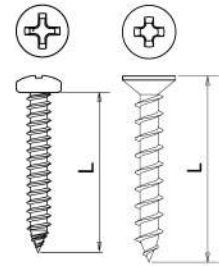

B

ITEM NO.	DESCRIPTION	PCS./BOX	PCS./CARTON
รหัสสินค้า	รายละเอียดสินค้า	บรรจุกล่อง	บรรจุลัง
TPL / TFL-414	สกรูเกลียวปล้อยสแตนเลส 304 # 4x1/4"	2,000 ตัว	48,000 ตัว
TPL / TFL-438	สกรูเกลียวปล้อยสแตนเลส 304 #4x3/8"	2,000 ตัว	48,000 ตัว
TPL / TFL-412	สกรูเกลียวปล้อยสแตนเลส 304 #4x1/2"	2,000 ตัว	32,000 ตัว
TPL / TFL-458	สกรูเกลียวปล้อยสแตนเลส 304 # 4x5/8"	2,000 ตัว	24,000 ตัว
TPL / TFL-434	สกรูเกลียวปล้อยสแตนเลส 304 # 4x3/4"	1,000 ตัว	24,000 ตัว
TPL / TFL-410	สกรูเกลียวปล้อยสแตนเลส 304 # 4x1"	1,000 ตัว	16,000 ตัว
TPL / TFL-4114	สกรูเกลียวปล้อยสแตนเลส 304 # 4x1-1/4"	1,000 ตัว	12,000 ตัว
TPL / TFL-4112	สกรูเกลียวปล้อยสแตนเลส 304 # 4x1-1/2"	500 ตัว	6,000 ตัว
TPL / TFL-638	สกรูเกลียวปล้อยสแตนเลส 304 # 6x3/8"	2,000 ตัว	3,200 ตัว
TPL / TFL-612	สกรูเกลียวปล้อยสแตนเลส 304 # 6x1/2"	1,000 ตัว	24,000 ตัว
TPL / TFL-658	สกรูเกลียวปล้อยสแตนเลส 304 # 6x5/8"	1,000 ตัว	16,000 ตัว
TPL / TFL-634	สกรูเกลียวปล้อยสแตนเลส 304 # 6x3/4"	1,000 ตัว	16,000 ตัว
TPL / TFL-610	สกรูเกลียวปล้อยสแตนเลส 304 # 6x1"	1,000 ตัว	12,000 ตัว
TPL / TFL-6114	สกรูเกลียวปล้อยสแตนเลส 304 # 6x1-1/4"	500 ตัว	8,000 ตัว
TPL / TFL-6112	สกรูเกลียวปล้อยสแตนเลส 304 # 6x1-1/2"	500 ตัว	6,000 ตัว
TPL / TFL-620	สกรูเกลียวปล้อยสแตนเลส 304 # 6x2"	500 ตัว	5,000 ตัว
TPL / TFL-6212	สกรูเกลียวปล้อยสแตนเลส 304 # 6x2-1/2"	500 ตัว	4,000 ตัว
TPL / TFL-630	สกรูเกลียวปล้อยสแตนเลส 304 # 6x3"	500 ตัว	4,000 ตัว
TPL / TFL-738	สกรูเกลียวปล้อยสแตนเลส 304 # 7x3/8"	1,000 ตัว	24,000 ตัว
TPL / TFL-712	สกรูเกลียวปล้อยสแตนเลส 304 # 7x1/2"	1,000 ตัว	16,000 ตัว
TPL / TFL-758	สกรูเกลียวปล้อยสแตนเลส 304 # 7x5/8"	1,000 ตัว	16,000 ตัว
TPL / TFL-734	สกรูเกลียวปล้อยสแตนเลส 304 # 7x3/4"	1,000 ตัว	12,000 ตัว
TPL / TFL-710	สกรูเกลียวปล้อยสแตนเลส 304 # 7x1"	1,000 ตัว	10,000 ตัว
TPL / TFL-7114	สกรูเกลียวปล้อยสแตนเลส 304 # 7x1-1/4"	500 ตัว	6,000 ตัว
TPL / TFL-7112	สกรูเกลียวปล้อยสแตนเลส 304 # 7x1-1/2"	500 ตัว	5,000 ตัว
TPL / TFL-720	สกรูเกลียวปล้อยสแตนเลส 304 # 7x2"	500 ตัว	4,000 ตัว
TPL / TFL-7212	สกรูเกลียวปล้อยสแตนเลส 304 # 7x2-1/2"	500 ตัว	8,000 ตัว
TPL / TFL-730	สกรูเกลียวปล้อยสแตนเลส 304 # 7x3"	200 ตัว	3,200 ตัว
TPL / TFL-7312	สกรูเกลียวปล้อยสแตนเลส 304 # 7x3-1/2"	200 ตัว	2,400 ตัว
TPL / TFL-838	สกรูเกลียวปล้อยสแตนเลส 304 # 8x3/8"	1,000 ตัว	16,000 ตัว
TPL / TFL-812	สกรูเกลียวปล้อยสแตนเลส 304 # 8x1/2"	1,000 ตัว	16,000 ตัว
TPL / TFL-858	สกรูเกลียวปล้อยสแตนเลส 304 # 8x5/8"	1,000 ตัว	12,000 ตัว
TPL / TFL-834	สกรูเกลียวปล้อยสแตนเลส 304 # 8x3/4"	500 ตัว	12,000 ตัว
TPL / TFL-810	สกรูเกลียวปล้อยสแตนเลส 304 # 8x1"	500 ตัว	8,000 ตัว
TPL / TFL-8114	สกรูเกลียวปล้อยสแตนเลส 304 # 8x1-1/4"	500 ตัว	6,000 ตัว
TPL / TFL-8112	สกรูเกลียวปล้อยสแตนเลส 304 # 8x1-1/2"	500 ตัว	5,000 ตัว
TPL / TFL-820	สกรูเกลียวปล้อยสแตนเลส 304 # 8x2"	200 ตัว	3,200 ตัว
TPL / TFL-8212	สกรูเกลียวปล้อยสแตนเลส 304 # 8x2-1/2"	200 ตัว	3,200 ตัว
TPL / TFL-830	สกรูเกลียวปล้อยสแตนเลส 304 # 8x3"	200 ตัว	2,400 ตัว
TPL / TFL-8312	สกรูเกลียวปล้อยสแตนเลส 304 # 8x3-1/2"	200 ตัว	2,400 ตัว
TPL / TFL-840	สกรูเกลียวปล้อยสแตนเลส 304 # 8x4"	200 ตัว	2,000 ตัว



JF

**สกรูเกลียวมิล JF-JP
MACHINE SCREW (PA)**



JP

Material : Steel
Finish : White Zinc Plate (WZP)

ITEM NO.	DESCRIPTION	PCS./BOX
รหัสสินค้า JP / JF	รายละเอียดสินค้า	บรรจุกล่อง
JP / JF-406	สกรูเกลียวมิล สีขาว M.4x6	2,000
JP / JF-408	สกรูเกลียวมิล สีขาว M.4x8	2,000
JP / JF-410	สกรูเกลียวมิล สีขาว M.4x10	2,000
JP / JF-412	สกรูเกลียวมิล สีขาว M.4x12	2,000
JP / JF-415	สกรูเกลียวมิล สีขาว M.4x15	1,000
JP / JF-420	สกรูเกลียวมิล สีขาว M.4x20	1,000
JP / JF-425	สกรูเกลียวมิล สีขาว M.4x25	1,000
JP / JF-430	สกรูเกลียวมิล สีขาว M.4x30	1,000
JP / JF-435	สกรูเกลียวมิล สีขาว M.4x35	1,000
JP / JF-440	สกรูเกลียวมิล สีขาว M.4x40	500
JP / JF-445	สกรูเกลียวมิล สีขาว M.4x45	500
JP / JF-450	สกรูเกลียวมิล สีขาว M.4x50	500
JP / JF-506	สกรูเกลียวมิล สีขาว M.5x6	1,000
JP / JF-508	สกรูเกลียวมิล สีขาว M.5x8	JP=1,000 JF=2,000
JP / JF-510	สกรูเกลียวมิล สีขาว M.5x10	1,000
JP / JF-512	สกรูเกลียวมิล สีขาว M.5x12	1,000
JP / JF-515	สกรูเกลียวมิล สีขาว M.5x15	1,000
JP / JF-520	สกรูเกลียวมิล สีขาว M.5x20	1,000
JP / JF-525	สกรูเกลียวมิล สีขาว M.5x25	1,000
JP / JF-530	สกรูเกลียวมิล สีขาว M.5x30	500
JP / JF-535	สกรูเกลียวมิล สีขาว M.5x35	500
JP / JF-540	สกรูเกลียวมิล สีขาว M.5x40	500
JP / JF-545	สกรูเกลียวมิล สีขาว M.5x45	500
JP / JF-550	สกรูเกลียวมิล สีขาว M.5x50	400
JP / JF-606	สกรูเกลียวมิล สีขาว M.6x6	
JP / JF-608	สกรูเกลียวมิล สีขาว M.6x8	1,000
JP / JF-610	สกรูเกลียวมิล สีขาว M.6x10	1,000
JP / JF-612	สกรูเกลียวมิล สีขาว M.6x12	1,000
JP / JF-615	สกรูเกลียวมิล สีขาว M.6x15	1,000
JP / JF-620	สกรูเกลียวมิล สีขาว M.6x20	500
JP / JF-625	สกรูเกลียวมิล สีขาว M.6x25	500
JP / JF-630	สกรูเกลียวมิล สีขาว M.6x30	500
JP / JF-635	สกรูเกลียวมิล สีขาว M.6x35	500
JP / JF-640	สกรูเกลียวมิล สีขาว M.6x40	450
JP / JF-645	สกรูเกลียวมิล สีขาว M.6x45	400
JP / JF-650	สกรูเกลียวมิล สีขาว M.6x50	200
JP / JF-815	สกรูเกลียวมิล สีขาว M.8x15	JP=600 JF=200
JP / JF-820	สกรูเกลียวมิล สีขาว M.8x20	500
JP / JF-825	สกรูเกลียวมิล สีขาว M.8x25	JP=500 JF=200
JP / JF-830	สกรูเกลียวมิล สีขาว M.8x30	500
JP / JF-835	สกรูเกลียวมิล สีขาว M.8x35	400
JP / JF-840	สกรูเกลียวมิล สีขาว M.8x40	300
JP / JF-845	สกรูเกลียวมิล สีขาว M.8x45	300
JP / JF-850	สกรูเกลียวมิล สีขาว M.8x50	JP=250 JF=200



B



**สกรูเกลียวมิล หัวร่ม JT
MACHINE SCREW (PA)**

Material : Steel

Finish : White Zinc Plate (WZP)

ITEM NO.	SIZE	PCS./BOX
รหัสสินค้า	ขนาด	บรรจุกล่อง
JT-420	M.4x20	1,000
JT-425	M.4x25	1,000
JT-430	M.4x30	4,000
JT-435	M.4x35	500
JT-440	M.4x40	500
JT-520	M.5x20	
JT-525	M.5x25	500
JT-530	M.5x30	
JT-535	M.5x35	
JT-540	M.5x40	
JT-615	M.6x15	
JT-620	M.6x20	500
JT-625	M.6x25	250
JT-630	M.6x30	500
JT-635	M.6x35	250
JT-640	M.6x40	



สกรูมิลขาว
HEXAGON BOLT (PA)

Material : Steel

Finish : White Zinc Plate (WZP)



ITEM NO.	DESCRIPTION	PCS./BOX
รหัสสินค้า	รายละเอียดสินค้า	บรรจุกล่อง
MB-510	สกรูมิลขาว สีขาว M.5x10	1000
MB-512	สกรูมิลขาว สีขาว M.5x12	1000
MB-515	สกรูมิลขาว สีขาว M.5x15	1000
MB-520	สกรูมิลขาว สีขาว M.5x20	800
MB-525	สกรูมิลขาว สีขาว M.5x25	800
MB-530	สกรูมิลขาว สีขาว M.5x30	800
MB-535	สกรูมิลขาว สีขาว M.5x35	600
MB-540	สกรูมิลขาว สีขาว M.5x40	600
MB-545	สกรูมิลขาว สีขาว M.5x45	500
MB-550	สกรูมิลขาว สีขาว M.5x50	500
MB-610	สกรูมิลขาว สีขาว M.6x10	1000
MB-612	สกรูมิลขาว สีขาว M.6x12	700
MB-615	สกรูมิลขาว สีขาว M.6x15	600
MB-620	สกรูมิลขาว สีขาว M.6x20	500
MB-625	สกรูมิลขาว สีขาว M.6x25	400
MB-630	สกรูมิลขาว สีขาว M.6x30	300
MB-635	สกรูมิลขาว สีขาว M.6x35	300
MB-640	สกรูมิลขาว สีขาว M.6x40	200
MB-645	สกรูมิลขาว สีขาว M.6x45	200
MB-650	สกรูมิลขาว สีขาว M.6x50	300
MB-810	สกรูมิลขาว สีขาว M.8x10	600
MB-812	สกรูมิลขาว สีขาว M.8x12	600
MB-815	สกรูมิลขาว สีขาว M.8x15	500
MB-820	สกรูมิลขาว สีขาว M.8x20	400
MB-825	สกรูมิลขาว สีขาว M.8x25	300
MB-830	สกรูมิลขาว สีขาว M.8x30	300
MB-835	สกรูมิลขาว สีขาว M.8x35	200
MB-840	สกรูมิลขาว สีขาว M.8x40	200
MB-845	สกรูมิลขาว สีขาว M.8x45	200
MB-850	สกรูมิลขาว สีขาว M.8x50	200
MB-1020	สกรูมิลขาว สีขาว M.10x20	300
MB-1025	สกรูมิลขาว สีขาว M.10x25	200
MB-1030	สกรูมิลขาว สีขาว M.10x30	200
MB-1035	สกรูมิลขาว สีขาว M.10x35	200
MB-1040	สกรูมิลขาว สีขาว M.10x40	200
MB-1045	สกรูมิลขาว สีขาว M.10x45	100
MB-1050	สกรูมิลขาว สีขาว M.10x50	100
MB-1225	สกรูมิลขาว สีขาว M.12x25	200
MB-1230	สกรูมิลขาว สีขาว M.12x30	100
MB-1235	สกรูมิลขาว สีขาว M.12x35	100
MB-1240	สกรูมิลขาว สีขาว M.12x40	100
MB-1245	สกรูมิลขาว สีขาว M.12x45	100
MB-1250	สกรูมิลขาว สีขาว M.12x50	100

B



สกรูไดวอลล์

DRYWALL SCREW (PA)

สกรูไดวอลล์นั้น เป็นสกรูที่นิยมใช้ในการติดตั้งต่างๆ ที่เกี่ยวกับงานอลูมิเนียมและการติดตั้งแผ่นยิปซัมเพราะสกรูไดวอลล์นั้น มีคุณสมบัติคล้ายสกรูปลายสว่าน เพราะสามารถเจาะเข้าอลูมิเนียมหรือโครงเหล็กที่ใช้ในการติดตั้งระบบยิปซัมบอร์ด หรือระบบแผ่นไม้สังเคราะห์ต่างๆ เพราะการติดตั้งไม่ต้องใช้เจาะนำแบบสกรูเกลียวเหล็กเพราะมันสามารถเจาะเข้าเหล็ก หรืออลูมิเนียมได้เอง สกรูไดวอลล์ปรกติจะมีขนาดเบอร์ 6 ขนาดประมาณ 3.5 มิล มีหลายความยาวให้เลือก แล้วแต่งาน ข้อสังเกตคือ สกรูไดวอลล์ ตรงคอจะเป็นมุมโค้งแล้ว หัวสกรูที่เป็นเตเปอร์จะมีขนาดหัวใหญ่กว่าสกรูเกลียวเหล็ก และปรกติสกรูตัวนี้จะมีสีดำ

Material : เหล็กเกรดชุบแข็ง
 Finish : Black (B)
 Size : # 6
 รูปแบบ : หัวไดวอลล์ (Bugle-head coarse)
 Feature : For furniture work
 การใช้งาน : ใช้ยึดงานวัสดุยิปซัมบอร์ด, อลูมิเนียม

ITEM NO.	SIZE	PACKING
DWS-634B	# 6x 3/4"	1000/10
DWS-610B	# 6x 1"	1000/8
DWS-6114B	# 6x 1-1/4"	1000/6
DWS-6112B	# 6x 1-1/2"	1000/5
DWS-620B	# 6x 2"	1000

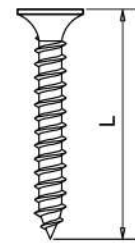

แสงเกอร์โบลท์

HANGER BOLT (PA)

Material : Steel
 Finish : YellowZinc Plate (YZP)
 Feature : For table leg installation
 การใช้งาน : ใช้ในการติดตั้งขาโต๊ะ



ITEM NO.	SIZE (DxL)	PACKING
HB-420	4 x 20 mm.	1000
HB-425	4 x 25 mm.	500
HB-540	5 x 40 mm.	500/13
HB-640	6 x 40 mm.	500/6
HB-650	6 x 50 mm.	500/4
HB-660	6 x 60 mm.	500/4
HB-840	8 x 40 mm.	500/3
HB-850	8 x 50 mm.	500/3
HB-865	8 x 65 mm.	500/4
HB-875	8 x 75 mm.	500/3
HB-885	8 x 85 mm.	500/3



MADE-TO-ORDER
งานสั่งผลิต



* เป็นงานสั่งผลิตมีจำนวนขั้นต่ำ

ตัวหนอนฝังไม้เหล็ก
STEEL DRIVING NUT (IM)

Material : Steel
Finish : Yellow Zinc Plate (YZP)
Feature : Use with connector screw
As a knockdown furniture.
การใช้งาน : ใช้ร่วมกับสกรูเฟอร์นิเจอร์ในงานน็อคดาวน์
(ไม่มีหัวทกเหลี่ยม)

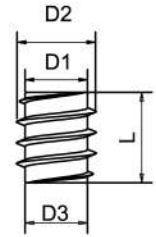

ITEM NO.	THREAD X HIGH	D1	D2	D3	PACKING
SDN-613	6x13mm.	8.5mm.	11.9mm.	8.5mm.	500/8
SDN-620	6x20mm.	8.5mm.	11.9mm.	8.5mm.	500/5
SDN-813	8x13mm.	10.5mm.	12.7mm.	11mm.	500/6
SDN-820	8x20mm.	10.5mm.	12.7mm.	11mm.	250/8

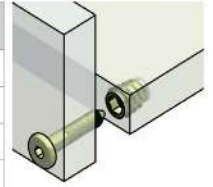

B



ตัวหนอนฝังไม้ ซิงค์อัลลอย
DRIVING NUT (PA)

Material : Zinc Alloy
Finish : Yellow Zinc Plate (YZP)
White Zinc Plate (WZP)
Feature : Use with connector screw
As a knockdown furniture.
การใช้งาน : ใช้ร่วมกับสกรูเฟอร์นิเจอร์ในงานน็อคดาวน์

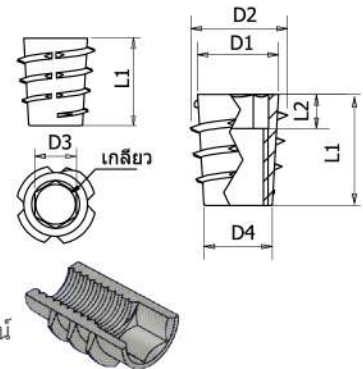

ITEM NO.	WING	THREAD x LENGTH (L1)	BODY DIA (D1)	WING DIA (D2)	RECESS X DEPTH	HOLE DIA	FINISHING	PACKING
รหัสสินค้า	จำนวนครีบ	ขนาดเกลียวxความยาว	ขนาดลำตัว	ขนาดครีบ	ขนาดทกเหลี่ยมxลึก	เจาะไม้	ชุบสี	บรรจุ
DN-410	4	4 x 10 mm.	6.2 mm.	7.4 mm.	4 x 3.5 mm.	6 mm.	สีรุ้ง Yellow zinc plate (YZP)	500x24
DN-510	2	5 x 10 mm.	7.3 mm.	9.2 mm.	5 x 4 mm.	7.5 mm.		500x16
DN-613-2	2	6 x 13 mm.	9 mm.	10.5 mm.	6 x 4 mm.	9 mm.		500x10
DN-613-4	4	6 x 13 mm.	9 mm.	11.5 mm.	6 x 4.2 mm.	9.5 mm.		500x10
DN-620	4	6 x 20 mm.	8.5 mm.	11 mm.	6 x 5 mm.	9 mm.		500x6
DN-625	4	6 x 25 mm.	9.25 mm.	11.5 mm.	6 x 4 mm.	9.5 mm.		500x4
DN-813	2	8 x 13 mm.	11.2 mm.	13.2 mm.	8 x 6 mm.	11.5 mm.		500x6
DN-820	2	8 x 20 mm.	10.6 mm.	12.85 mm.	8 x 6 mm.	11 mm.		250x8
DN-825	4	8 x 25 mm.	10.5 mm.	14.85 mm.	8 x 4.2 mm.	11 mm.		250x6

MADE-TO-ORDER
งานสั่งผลิต

ตัวหนอนเหล็กมีปีก

STEEL DRIVING NUT WITH FLANGE (IM)



Material : Steel
Finish : Yellow Zinc Plate (YZP)
Feature : Use with connector screw. As a knockdown furniture.
การใช้งาน : ใช้ร่วมกับสกรูเฟอร์นิเจอร์ในงานน็อคดาวน

* เป็นงานสั่งผลิตมีจำนวนขั้นต่ำ

ITEM NO.	THREAD X HEIGHT	D1	D2	D3	PACKING
SDF-613	6x13mm.	8.3mm.	10.6mm.	8.3mm.	500/8
SDF-620	6x20mm.	8.3mm.	10.6mm.	8.3mm.	500/4
SDF-813	8x13mm.	10mm.	12.5mm.	10.5mm.	500/6
SDF-820	8x20mm.	10mm.	12.5mm.	10.5mm.	250/6

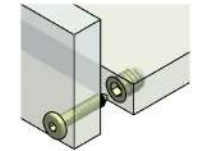
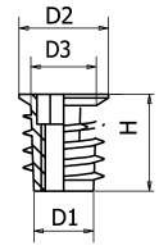

ตัวหนอนมีปีกฝังไม้ ซิงค์อัลลอย

DRIVING NUT WITH FLANGE (IM)

Material : Zinc Alloy
Finish : Yellow Zinc Plate (YZP)
Feature : Use with connector screw. As a knockdown furniture.
การใช้งาน : ใช้ร่วมกับสกรูเฟอร์นิเจอร์ในงานน็อคดาวน

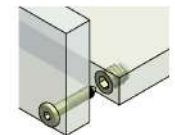
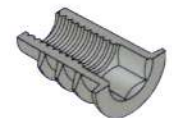
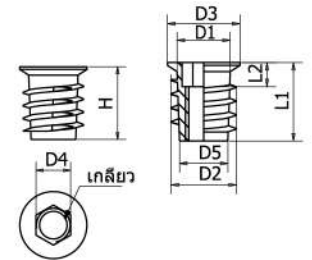

ITEM NO.	WING	THREAD x LENGTH	BODY DIA	WING DIA	FLANGE DIA.	RECESS x DEPTH	HOLE DIA	PACKING
รหัสสินค้า	จำนวนครีบ	ขนาดเกลียว x ความยาว	ขนาดลำตัว	ขนาดครีบ	ขนาดปีก	ขนาดทกเหลี่ยม x ลึก	เจาะไม้	บรรจุ
DF-410	4	4X10 MM.	6.25 MM.	7.8 MM.	7.7 MM.	4X3.3 MM.	6.5 MM.	500x24
DF-420	4	4X20 MM.	5.8 MM.	7.6 MM.	8.25 MM.	4X3.8 MM.	6 MM.	500x10
DF-608-4	4	6X8 MM.	8 MM.	10.2 MM.	12 MM.	6X1.0 MM.	8 MM.	500x10
DF-610	6	6X10 MM.	9 MM.	11.3 MM.	12.3 MM.	6X3.5 MM.	9 MM.	500x10
DF-613-2	2	6X13 MM.	9 MM.	11.MM.	12 MM.	6X4.5 MM.	9 MM.	500x8
DF-613-4	4	6X13 MM.	8.6 MM.	11.2 MM.	12 MM.	6X5 MM.	9 MM.	500x8
DF-615	2	6X15 MM.	8.6 MM.	10.5 MM.	12.4 MM.	6X4 MM.	9 MM.	500x8
DF-620-2	2	6X20 MM.	8.95 MM.	11.3 MM.	12 MM.	6X4.8 MM.	9 MM.	500x5
DF-620-6	6	6X20 MM.	9.1 MM.	12.MM.	12.2 MM.	6X3.9 MM.	9.5 MM.	500x5
DF-625	6	6X25 MM.	8.8MM.	11 MM.	12.2 MM.	6X4.2 MM.	9 MM.	500x4
DF-813	4	8X13 MM.	11.3 MM.	13.6 MM.	14.4 MM.	8X3.8 MM.	11.5 MM.	500x6
DF-818	2	8X18 MM.	10 MM.	11.75 MM.	13.75 MM.	8X4.5 MM.	10 MM.	500x5
DF-820	4	8X20 MM.	11.2 MM.	14.2 MM.	14.2 MM.	8X6 MM.	11.5 MM.	250x6
DF-825	4	8X25 MM.	11.2 MM.	14.2 MM.	14.3 MM.	8X6 MM.	11.5 MM.	250x5
DF-1025	4	10X25 MM.	12.5 MM.	16.5 MM.	16.6 MM.	10X5 MM.	13 MM.	250x4
DF-1413-4	4	6X13 MM.	8.6 MM.	11.2 MM.	12 MM.	6X5 MM.	9 MM.	500x8
DF-1420-6	6	6X20 MM.	9.1 MM.	12.MM.	12.2 MM.	6X3.9 MM.	9.5 MM.	500x8
DF-51613	4	8X13 MM.	11.3 MM.	13.6 MM.	14.4 MM.	8X3.8 MM.	11.5 MM.	500x6
DF-51620	4	8X20 MM.	11.2 MM.	14.2 MM.	14.2 MM.	8X6 MM.	11.5 MM.	250x6

MADE-TO-ORDER
งานสั่งผลิต

*เกลียวทูน เป็นงานสั่งผลิตมีจำนวนขั้นต่ำ

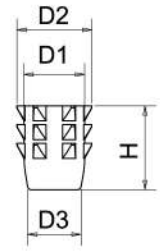

**ตัวหนามฝังไม้
INSERT NUT (PA)**

Material : Zinc Alloy
 Finish : Yellow Zinc Plate (YZP)
 Feature : Use with connector screw As a knockdown furniture.
 การใช้งาน : ใช้ร่วมกับสกรูเฟอร์นิเจอร์ในงานน็อคดาวน์

ITEM NO	THREAD x HEIGHT	D1	D2	D3	PACKING
IN-40	4x9 mm.	5.85 mm.	8 mm.	5.25 mm.	1000/12
IN-50	5x10 mm.	5.85 mm.	8 mm.	5.25 mm.	1000/10
IN-60	6x11 mm.	8.1 mm.	10 mm.	7 mm.	500/12
IN-60B	6x13 mm.	9.3 mm.	12 mm.	8.9 mm.	500/12

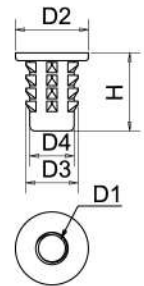
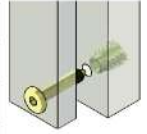

**ตัวหนามฝังไม้ มีปีก
INSERT NUT WITH FLANGE (PA)**

Material : Zinc Alloy
 Finish : Yellow Zinc Plate (YZP)
 Feature : Use with connector screw As a knockdown furniture.
 การใช้งาน : ใช้ร่วมกับสกรูเฟอร์นิเจอร์ในงานน็อคดาวน์

ITEM NO	THREAD x HEIGHT	D1	D2	D3	D4	PACKING
IF-611	6x11 mm.	6 mm.	14.5 mm.	11.7 mm.	8.9 mm.	500/6
IF-615	6x15 mm.	6 mm.	14.5 mm.	11.7 mm.	8.9 mm.	500/6

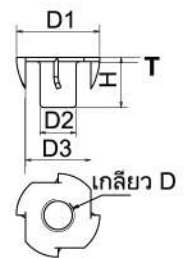
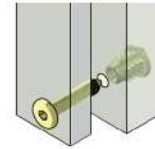

ที-นัท TEE-NUT (IM)

Material : Steel
 Finish : Yellow Zinc Plate (YZP)
 Feature : Use with connector screw as a knockdown furniture.
 การใช้งาน : ใช้ร่วมกับสกรูเฟอร์นิเจอร์ในงานน็อคดาวน์

ITEM NO	THREAD x HEIGHT	D1	D2	D3	THICKNESS	PACKING
TN-40	4x8 mm.	15 mm.	5 mm.	11 mm.	0.9 mm.	1000/5
TN-50	5x8 mm.	18 mm.	6.25 mm.	14 mm.	1.0 mm.	
TN-60	6x10 mm.	19 mm.	7.4 mm.	14 mm.	1.2 mm.	500/6
TN-612	6x12 mm.	19 mm.	7.4 mm.	14 mm.	1.2 mm.	500/6
TN-615	6x15 mm.	19 mm.	7.4 mm.	14 mm.	1.2 mm.	500/4
TN-80	8x10 mm.	22 mm.	9.2 mm.	17 mm.	1.2 mm.	500/3
TN-817	8x17 mm.	22 mm.	9.2 mm.	17 mm.	1.25 mm.	500/3
TN-10	10x13 mm.	25 mm.	11.3 mm.	1.8 mm.	1.8 mm.	

B



สลักฝังไม้ ซิงค์อัลลอย

CROSS DOWEL ZINC ALLOY (PA)

Material : Zinc Alloy
 Recess : Phillip (บวก)
 Thread : 6 mm.
 Dia : 10 mm.
 Finish : Yellow Zinc Plate (YZP)
 Feature : Use with connector screw As a knockdown furniture.
 การใช้งาน : ใช้ร่วมกับสกรูเฟอร์นิเจอร์ในงานน็อคดาวน์

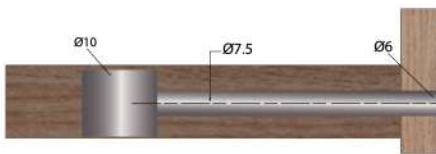
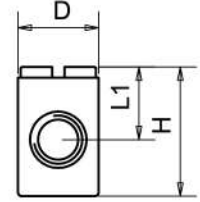

ITEM NO	HEIGHT	WOOD THICKNESS	L1	PACKING
CD-1010	10 mm.	12.14 mm.	6 mm.	500/5
CD-1013	13 mm.	16.18 mm.	8 mm.	500/4
CD-1016	16 mm.	20.22 mm.	10 mm.	500/3
CD-1020	20 mm.	24.30 mm.	10 mm.	500/2



สลักฝังไม้ เหล็ก

CROSS DOWEL STEEL (PA)

Material : Steel
 Recess : Slot (ลบ)
 Thread : 6 mm.
 Dia : 10 mm.
 Finish : Yellow Zinc Plate (YZP)
 Feature : Use with connector screw As a knockdown furniture.
 การใช้งาน : ใช้ร่วมกับสกรูเฟอร์นิเจอร์ในงานน็อคดาวน์

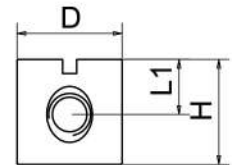

ITEM NO	HEIGHT	WOOD THICKNESS	L1	PACKING
CDS-1013	13 mm.	16.18 mm.	8 mm.	500/4
CDS-1016	16 mm.	20.22 mm.	10 mm.	500/3
CDS-1020	20 mm.	24.26 mm.	11 mm.	500/2



สลักฝังไม้ พลาสติก

CROSS DOWEL PLASTIC (PA)

Material : Plastic
 Dia : 15 mm.
 Color : White
 Dia : 10 mm.
 Feature : Use with connector screw As a knockdown furniture.
 การใช้งาน : ใช้ร่วมกับสกรูเฟอร์นิเจอร์ในงานน็อคดาวน์

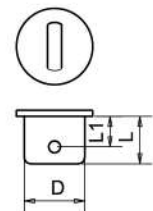

ITEM NO	HEIGHT	WOOD THICKNESS	L1	PACKING
CDP-1509	9 mm.	12 mm.	6 mm.	1000/
CDP-1512	12 mm.	16 mm.	8 mm.	500/8



สกรูแบนจอม (JCB) CONNECTOR SCREW HEAD 12.5 mm. (PA)

Material : Steel
 Head DIA : 12.5 mm.
 Thread : 6 mm.
 Finish : Antique copper (AC),Yellow Zinc Plate (YZP)

ITEM NO	THREAD x LENGTH	TYPE	PACKING
BJ12-610Y	6x10 mm.	เกลียวตลอด	
BJ12-615Y	6x15 mm.	เกลียวตลอด	
BJ12-620Y	6x20 mm.	เกลียวตลอด	
BJ12-625Y	6x25 mm.	เกลียวตลอด	
BJ12-630Y	6x30 mm.	เกลียวตลอด	
BJ12-635Y	6x35 mm.	เกลียวตลอด	
BJ12-640Y	6x40 mm.	เกลียวตลอด	
BJ12-645Y	6x45 mm.	ไม่ตลอด	
BJ12-650Y	6x50 mm.	ไม่ตลอด	
BJ12-660Y	6x60 mm.	ไม่ตลอด	
BJ12-670Y	6x70 mm.	ไม่ตลอด	
BJ12-680Y	6x80 mm.	ไม่ตลอด	
BJ12-6100Y	6x100 mm.	ไม่ตลอด	

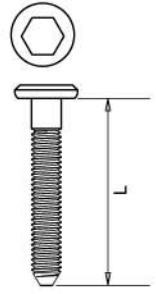

MADE-TO-ORDER
 งานสั่งผลิต

*เกลียวยาวเกิน 60 mm.
 เป็นงานสั่งผลิต, มีจำนวนขั้นต่ำ



สกรูแบนจอม (JCB) CONNECTOR SCREW HEAD 15 mm. (PA)

Material : Steel
 Head DIA : 15 mm.
 Thread : 6 mm. 8 mm.
 Finish : Antique copper (AC),Yellow Zinc Plate (YZP)

ITEM NO	THREAD x LENGTH	PACKING
BJ15-625	6x25 mm.	250/10
BJ15-630	6x30 mm.	250/8
BJ15-635	6x35 mm.	
BJ15-640	6x40 mm.	250/6
BJ15-650	6x50 mm.	250/4
BJ15-660	6x60 mm.	
BJ15-670	6x70 mm.	
BJ15-675	6x75 mm.	
BJ15-840	8x40 mm.	250/4
BJ15-850	8x50 mm.	250/3
BJ15-860	8x60 mm.	250/3
BJ15-870	8x70 mm.	

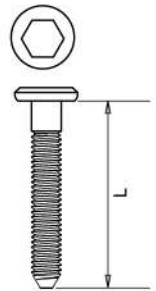

สกรูแบนจอมเกลียวไม้ 1/4" (JCA)

CONNECTOR SCREW WOOD THREAD 1/4" (PA)

Material : Steel
 Head DIA : 12.5 mm.
 Thread : 1/4" (6.3 mm.)
 Wood Hole : 5 mm.
 Finish : Yellow Zinc Plate (YZP)

ITEM NO	THREAD x LENGTH	PACKING
BJ-1425	1/4x25 mm.	500/6
BJ-1430	1/4x30 mm.	250/10
BJ-1440	1/4x40 mm.	250/8
BJ-1450	1/4x50 mm.	250/4

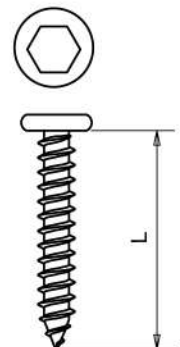

B



สกรูแบนหัวนวก 12.5 mm. (JCB)
CONNECTOR SCREW HEAD 12.5 mm. (PA)

Material : Steel
 Head DIA : 12.5 mm.
 Recess : Phillip (นวก)
 Thread : 6 mm.
 Finish : Yellow Zinc Plate (YZP)

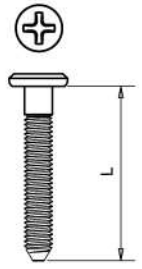

ITEM NO.	THREAD x LENGTH	PACKING
BB12-620	6x20 mm.	
BB12-625	6x25 mm.	500/6
BB12-630	6x30 mm.	250/10
BB12-635	6x35 mm.	
BB12-640	6x40 mm.	250/8
BB12-650	6x50 mm.	250/6
BB12-660	6x60 mm.	
BB12-670	6x70 mm.	
BB12-680	6x80 mm.	



สกรูแบนหัวนวกเกลียวไม้ 1/4" (JCA)
CONNECTOR SCREW WOOD THREAD 1/4" (PA)

Material : Steel
 Head DIA : 12.5 mm.
 Recess : Phillip (นวก)
 Thread : 1/4" (6.3 mm.)
 Finish : Yellow Zinc Plate (YZP)

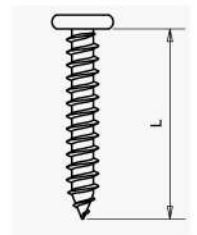

ITEM NO.	THREAD x LENGTH	PACKING
BB-1425	1/4x25 mm.	500/6
BB-1430	1/4x30 mm.	250/10
BB-1440	1/4x40 mm.	250/8
BB-1450	1/4x50 mm.	250/5



สกรูไดเร็คต้า
DIRECTRA SCREW (PA)

Material : Steel
 Recess : Pozidrive with hole (PZ) หัวนวกมีรูตรงกลาง,
 Hexagon (หัวหกเหลี่ยม), Flat Head หัวนวก
 Finish : White Zinc Plate (WZP)

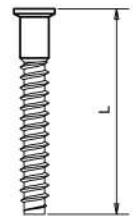

ITEM NO.	DIA X LENGTH	RECESS	PACKING
DT-540	5x40 mm.	PZ	250/10
DT-550	5x50 mm.	PZ	250/10
DTJ-550	5x50 mm.	HEX	250/10
DT-740	7x40 mm.	PZ	250/8
DT-750	7x50 mm.	PZ	250/6
DTJ-750	7x50 mm.	HEX	250/6
DT-770	7x70 mm.	FLAT	
DT-780	7x80 mm.	FLAT	

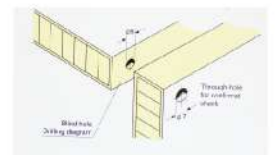



เดือยไม้
WOOD DOWEL (IM)

Material : Wood
 Feature : For furniture work
 การใช้งาน : สำหรับงานเฟอร์นิเจอร์

ITEM NO	SIZE (DXH)	PACKING
W-620	6 x 20 mm.	1000
W-625	6 x 25 mm.	1000
W-630	6 x 30 mm.	1000
W-635	6 x 35 mm.	1000
W-820	8 x 20 mm.	1000
W-825	8 x 25 mm.	1000
W-830	8 x 30 mm.	1000
W-835	8 x 35 mm.	1000
W-840	8 x 40 mm.	1000
W-850	8 x 50 mm.	500
W-1030	10 x 30 mm.	500
W-1035	10 x 35 mm.	500
W-1040	10 x 40 mm.	500
W-1050	10 x 50 mm.	500

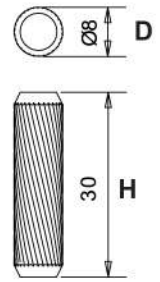

เดือยพลาสติก
PLASTIC DOWEL (IM)

Material : Plastic
 Color : White (W)
 Feature : For furniture work
 การใช้งาน : สำหรับงานเฟอร์นิเจอร์

ITEM NO.	SIZE (DXH)	PACKING
PD-630	6 x 30 mm.	1000
PD-820	8 x 20 mm.	1000
PD-830	8 x 30 mm.	1000

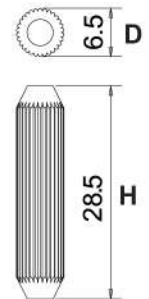

เดือยพลาสติกมีเงี่ยง
PLASTIC DOWEL (PA)

Material : Plastic
 Color : White (W)
 Feature : For furniture work
 การใช้งาน : สำหรับงานเฟอร์นิเจอร์

ITEM NO	SIZE (DXH)	PACKING
PDD-620	6.5 x 20 mm.	1000
PDD-835	8.5 x 35 mm.	1000

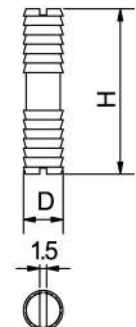

B



พุกพลาสติกตอกไม้
PLASTIC ANCHOR (IM)

Material : Plastic
Feature : For furniture work
การใช้งาน : สำหรับงานเฟอร์นิเจอร์

ITEM NO.	SIZE	PACKING
HT-007	6 x 39 mm.	

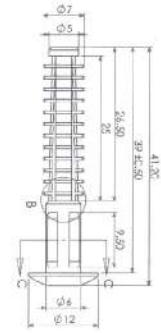

ปลั๊กอุดไม้
WOOD PLUG (IM)

Material : Wood
Feature : For furniture work
การใช้งาน : สำหรับงานเฟอร์นิเจอร์

ITEM NO	SIZE (DxH)	PACKING
WP-95	9.5 x 9 mm.	1000

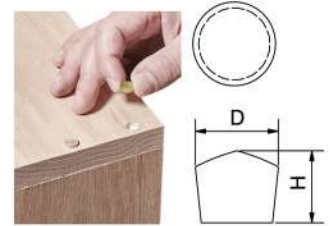

พุกพลาสติกไหล่น
EXPANDING DOWEL (PA)

Material : Plastic
Wood Hole : 10 mm.
Color : White (W)
Feature : For furniture work
การใช้งาน : ใช้ร่วมกับแกนเกือกม้าเกลียวมิล

ITEM NO	SIZE (DXH)	PACKING
ED-5011W	5 x 11 mm.	
PD-611W	6 x 11 mm.	1000
PD-613W	6 x 13 mm.	1000

*ใช้กับบานพับด้วย



ปลั๊กพลาสติก
NYLON FASTENER (PA)

Material : Plastic
Wood Hole : 10 mm.
Color : White (W)
Feature : Wood panel connector
การใช้งาน : ใช้เชื่อมแผ่นไม้ติดกัน

ITEM NO	SIZE	PACKING
C-841	9 x10 mm.	1000

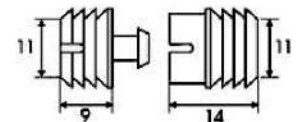

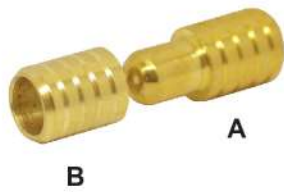

เดือยล๊อคทองเหลือง

BRASS FASTENER (PA)

Material : Brass
 Wood Hole : 8 mm.
 Feature : Wood panel connector
 การใช้งาน : ใช้เชื่อมแผ่นไม้ติดกัน

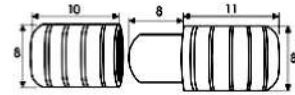

ITEM NO	SIZE	PACKING
BJ-10-6A	6 mm.	500
BJ-10-6B	6 mm.	500

ต้องขายคู่กัน A+B

B



เดือยล๊อคเหล็กชุบทองเหลือง

STEEL FASTENER (PA)

Material : Steel
 Wood Hole : 8 mm.
 Finish : Brass (BA)
 Feature : Wood panel connector
 การใช้งาน : ใช้เชื่อมแผ่นไม้ติดกัน

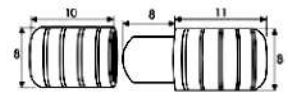

ITEM NO	SIZE	PACKING
BJ-10-6SWW-01	6 mm.	500
BJ-10-6SWW-02	6 mm.	500

ต้องขายคู่กัน 01+02



สกรูเชื่อมผนังหัวพลาสติก

PLASTIC CONNECTOR SCREW (PA)

Material : Plastic
 Thread : 6 mm.
 Finish : White (W)
 Feature : Use for furniture assembly.
 การใช้งาน : ใช้ในงานผลิตเฟอร์นิเจอร์

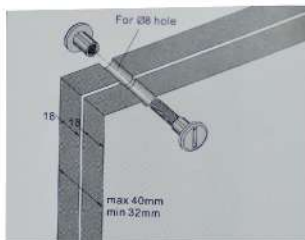

ITEM NO.	ระยะที่ยึดได้	ขนาดตัว	PACKING
CS-24	22-26 mm.	8 mm.	500/2
CS-28	26-30 mm.	8 mm.	500/2
CS-32	30-34 mm.	8 mm.	500/2



แหวนอีแปะมิล STEEL WASHER IN METRIC (PA)

Material : Steel

Finish : White Zinc Plate (WZP)

ITEM NO.	SIZE	THICKNESS	PACKING
WS-3808	3 x 8 mm.	0.8 mm.	2,000/40
WS-41008	4 x 10 mm.	0.8 mm.	1,000/20
WS-51208	5 x 12 mm.	0.8 mm.	1,000/15
WS-61308	6 x 13 mm.	0.8 mm.	1,000/10
WS-81612	8 x 16 mm.	1.2 mm.	1,000/7
WS-102215	10 x 22 mm.	1.5 mm.	500
WS-122416	12 x 24 mm.	1.6 mm.	500

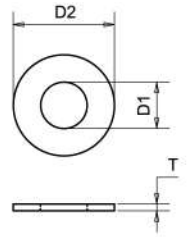

B



แหวนอีแปะหุน STEEL WASHER IN INCH (PA)

Material : Steel

Finish : White Zinc Plate (WZP)

ITEM NO.	SIZE	PACKING
WS+14	1/4" x 20 mm.	50 กก.
WS+516	5/16" x 22 mm.	50 กก.
WS+38	3/8" x 28 mm.	50 กก.
WS+12	1/2" x 32 mm.	50 กก.
WS+58	5/8" x 40 mm.	50 กก.
WS+34	3/4" x 45 mm.	50 กก.

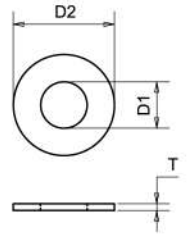

แหวนพลาสติก PLASTIC WASHER (PA)

Material : Plastic

I.D : 6.5 mm., 8.5 mm., 10 mm.

COLOR : Transparent (ใส), BE (บีด)

ITEM NO.	THICKNESS	I.D	O.D	COLOR	PACKING
รหัสสินค้า	ความหนา	ขนาดรูใน	ขอบนอก	สี	บรรจุ
PW-2065	2 mm.	6.5 mm.	16 mm.	TR (ใส)	1000
PW-2085	2 mm.	8.5 mm.	16 mm.	TR (ใส)	1000
PW-3065	3 mm.	6.5 mm.	16 mm.	TR (ใส)	1000
PW-3085	3 mm.	8.5 mm.	16 mm.	TR (ใส)	1000
PW-5065	5 mm.	6.5 mm.	16 mm.	TR (ใส)	1000
PW-5085	5 mm.	8.5 mm.	16 mm.	TR (ใส)	1000
PW-50100	5 mm.	10 mm.	20 mm.	BE (บีด)	1000

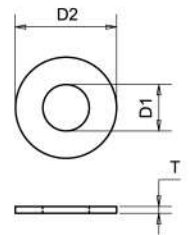

แหวนสปริง SPRING WASHER (PA)

Material : Steel

Finish : Yellow Zinc Plate (YZP)

ITEM NO	DESCRIPTION	PACKING
WGN-532Y	แหวนสปริง 5/32" (M.4) สีรุ้ง	
WGN-316Y	แหวนสปริง 3/16" (M.5) สีรุ้ง	
WGN-14Y	แหวนสปริง 1/4" สีรุ้ง	20,000
WGN-516Y	แหวนสปริง 5/16" (M.8) สีรุ้ง	8,000
WGN-38Y	แหวนสปริง 3/8" (M.10) สีรุ้ง	5,000
WGN-12Y	แหวนสปริง 1/2" (M.12) สีรุ้ง	2,500
WGN-58Y	แหวนสปริง 5/8" (M.16) สีรุ้ง	
WGN-34Y	แหวนสปริง 3/4" (M.20) สีรุ้ง	
WGN-100Y	แหวนสปริง 1" (M.25) สีรุ้ง	



สกรูตัวเมียเกลียวใน หัวจม / หัวบวก 12.5 mm.

SLEEVE NUT 12.5 mm. HEX RECESS (PA)

Material : Steel
 Head DIA : 12 mm.
 Body DIA : 8 mm.
 Body Length : 12 mm., 17 mm.
 Thread : 6 mm.
 Finish : Yellow Zinc Plate (YZP)
 Feature : Use for furniture assembly.
 การใช้งาน : ใช้ในงานผลิตเฟอร์นิเจอร์

ITEM NO.	BODY X LENGTH	TYPE	PACKING
SN-1212	8 x 12 mm.	Hex Head	500/4
SN-1217	8 x 17 mm.	Hex Head	250/6
SNB-1212	8 x 12 mm.	Phillips Head (PH)	500/4
SNB-1217	8 x 17 mm.	Phillips Head (PH)	250/6

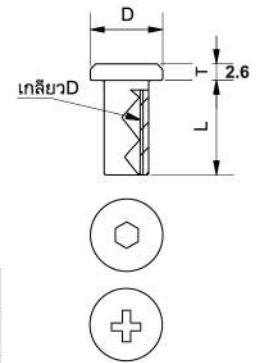

เป็นงานสั่งผลิต
 ขั้นต่ำ 20,000



สกรูตัวเมียเกลียวใน หัวจม / หัวบวก 15 mm.

SLEEVE NUT 15 mm. HEX RECESS (PA)

Material : Steel
 Head DIA : 15 mm.
 Body DIA : 9 mm.
 Body Length : 12 mm., 17 mm.
 Thread : 6 mm.
 Finish : Yellow Zinc Plate (YZP)
 Feature : Use for furniture assembly.
 การใช้งาน : ใช้ในงานผลิตเฟอร์นิเจอร์

ITEM NO.	BODY X LENGTH	TYPE	PACKING
SN-1512	9 x 12 mm.	Hex Head	250/6
SN-1517	9 x 17 mm.	Hex Head	250/4
SNB-1512	9 x 12 mm.	Phillips Head (PH)	250/6

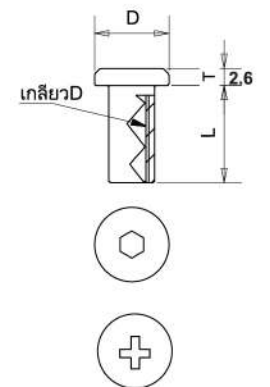

เป็นงานสั่งผลิต
 ขั้นต่ำ 20,000

MADE-TO-ORDER
 งานสั่งผลิต



สกรูตัวเมียเกลียวใน หัวจม 8 mm.

SLEEVE NUT 8 mm. HEX RECESS (PA)

Material : Steel
 Head DIA : 16 mm.
 Body DIA : 12 mm.
 Body Length : 12 mm.
 Thread : 8 mm.
 Finish : Yellow Zinc Plate (YZP)
 Feature : Use for furniture assembly.
 การใช้งาน : ใช้ในงานผลิตเฟอร์นิเจอร์

ITEM NO.	BODY x LENGTH	PACKING
SN8-15	12 x 12 mm.	500/8

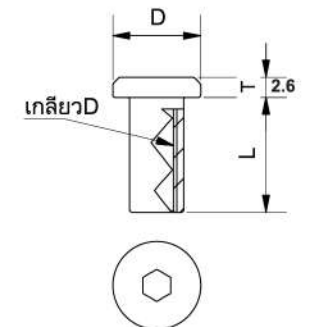

เป็นงานสั่งผลิต ขั้นต่ำ 20,000



สกรูตัวเมียเกลียวใน หัวจม 15 mm. รุ่นซิงค์อัลลอย

SLEEVE NUT 15 mm. HEX RECESS (PA)

Material : Zinc Alloy
 Head DIA : 15 mm.
 Body DIA : 9 mm.
 Body Length : 12 mm.
 Thread : 6 mm.
 Finish : Yellow Zinc Plate (YZP)
 Feature : Use for furniture assembly.
 การใช้งาน : ใช้ในงานผลิตเฟอร์นิเจอร์

ITEM NO.	BODY X LENGTH	PACKING
SZN-1512	9 x 12 mm.	

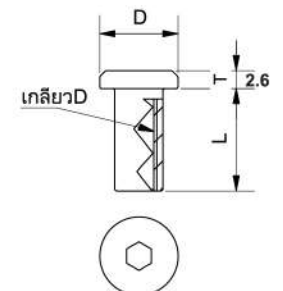



น็อตเกลียวมิล
NUT IN METRIC (PA)

Material : Steel
Color : White Zinc Plate (WZP)

ITEM NO	THREAD	WIDTH	HIGH	PACKING
MN-306	3 - 0.6	6 mm.	2.05 mm.	
MN-407	4 - 0.7	7 mm.	3.1 mm.	1000/15
MN-508	5 - 0.8	8 mm.	4.5 mm.	2000/5
MN-610	6 - 1.0	10 mm.	5.0 mm.	1000/5
MN-812	8 - 1.25	12 mm.	6.5 mm.	500/5
MN-1014	10 - 1.50	14 mm.	8.0 mm.	1,500
MN-1217	12 - 1.75	17 mm.	9.5 mm.	1,500

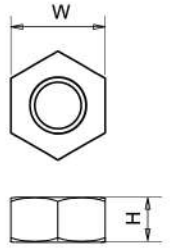

B



น็อตเกลียวหุน
NUT IN BSW (PA)

Material : Steel
Color : White Zinc Plate (WZP)

ITEM NO	THREAD	WIDTH	HIGH	PACKING
KN-1410	1/4" - 20	10 mm.	5 mm.	50 กก.
KN-51613	5/16" - 18	12.7 mm.	7 mm.	50 กก.
KN-3817	3/8" - 16	17 mm.	8 mm.	50 กก.
KN-1221	1/2" - 12	21 mm.	10 mm.	50 กก.
KN-5826	5/8" - 11	26 mm.	13 mm.	50 กก.
KN-3432	3/4" - 10	32 mm.	16 mm.	50 กก.

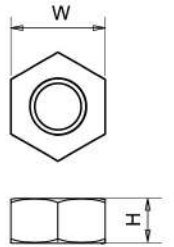

NEW PRODUCT

ตัวครอบน็อตตัวเมีย (PA)

Material : Plastic
Color : White (W)
Feature : For covering Nut and screw
การใช้งาน : ใช้ครอบหัวน็อตตัวเมียและปลายสกรู เพื่อความสวยงามและป้องกันเด็ก

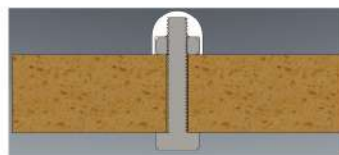
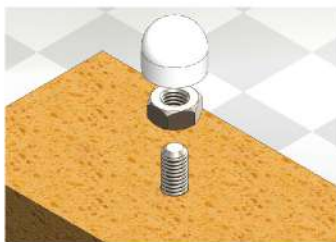

ITEM NO.	SIZE	DIA	HIGH	PACKING
CAN-140	1/4"	12 mm.	12 mm.	
CAN-516	5/16"	12.5 mm.	15 mm.	
CAN-380	3/8"	20.10 mm.	20 mm.	

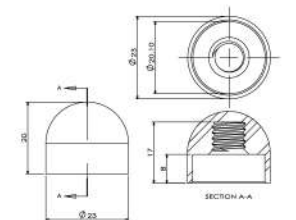
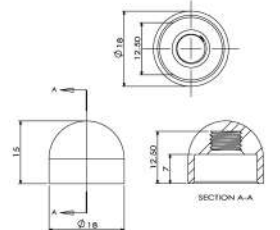
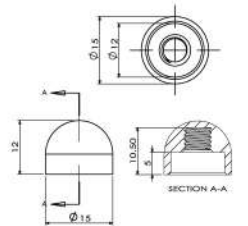



น๊อตทางปลารุ่นเหล็กหล่อ WING NUT (PA)

Material : Cast Steel (เหล็กหล่อ)
Finish : Nickel (NI)

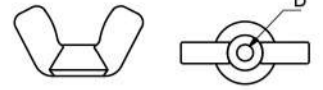

ITEM NO	DESCRIPTION	THREAD SIZE	PACKING
WMS-316	น๊อตทางปลา รุ่นเหล็กหล่อ	3/16"	1 กุรุส (144 ชิ้น)
WMS-14	น๊อตทางปลา รุ่นเหล็กหล่อ	1/4"	1 กุรุส (144 ชิ้น)
WMS-516	น๊อตทางปลา รุ่นเหล็กหล่อ	5-16"	1 กุรุส (144 ชิ้น)
WMS-38	น๊อตทางปลา รุ่นเหล็กหล่อ	3/8"	1 กุรุส (144 ชิ้น)
WMS-5	น๊อตทางปลา รุ่นเหล็กหล่อ	5 mm.	1 กุรุส (144 ชิ้น)
WMS-6	น๊อตทางปลา รุ่นเหล็กหล่อ	6 mm.	1 กุรุส (144 ชิ้น)
WMS-8	น๊อตทางปลา รุ่นเหล็กหล่อ	8 mm.	1 กุรุส (144 ชิ้น)
WMS-10	น๊อตทางปลา รุ่นเหล็กหล่อ	10 mm.	1 กุรุส (144 ชิ้น)



น๊อตทางปลารุ่นเหล็กเหนียว WING NUT (PA)

Material : Mild Steel (เหล็กเหนียว)
Finish : White Zinc Plate (WZP)

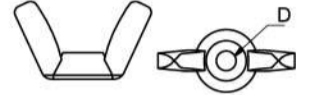

ITEM NO	DESCRIPTION	THREAD SIZE	PACKING
WFS-316	น๊อตทางปลา รุ่นเหล็กเหนียว	3/16"	1 กุรุส (144 ชิ้น)
WFS-14	น๊อตทางปลา รุ่นเหล็กเหนียว	1/4"	1 กุรุส (144 ชิ้น)
WFS-516	น๊อตทางปลา รุ่นเหล็กเหนียว	5-16"	1 กุรุส (144 ชิ้น)
WFS-38	น๊อตทางปลา รุ่นเหล็กเหนียว	3/8"	1 กุรุส (144 ชิ้น)
WFS-5	น๊อตทางปลา รุ่นเหล็กเหนียว	5 mm.	1 กุรุส (144 ชิ้น)
WFS-6	น๊อตทางปลา รุ่นเหล็กเหนียว	6 mm.	1 กุรุส (144 ชิ้น)
WFS-8	น๊อตทางปลา รุ่นเหล็กเหนียว	8 mm.	1 กุรุส (144 ชิ้น)
WFS-10	น๊อตทางปลา รุ่นเหล็กเหนียว	10 mm.	1 กุรุส (144 ชิ้น)

MADE-TO-ORDER
งานสั่งผลิต



น๊อตทางปลารุ่นซิงค์อัลลอย WING NUT (ZINC ALLOY) (PA)

Material : Zinc Alloy
Finish : Nickel (NI)

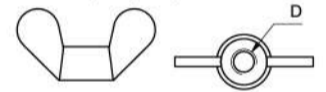

ITEM NO	DESCRIPTION	THREAD SIZE	PACKING
WZS-40	น๊อตทางปลา รุ่นซิงค์อัลลอย	4 mm.	
WZS-60	น๊อตทางปลา รุ่นซิงค์อัลลอย	6 mm.	
WZS-80	น๊อตทางปลา รุ่นซิงค์อัลลอย	8 mm.	
WZS-14	น๊อตทางปลา รุ่นซิงค์อัลลอย	1/4"	
WZS-516	น๊อตทางปลา รุ่นซิงค์อัลลอย	5/16"	
WZS-38	น๊อตทางปลา รุ่นซิงค์อัลลอย	3/8"	



กุญแจตัวแอล ALLEN KEY (IM)

Material : Harden Steel (เหล็กชุบแข็ง)
Finish : Black (B), White Zinc Plate (WZP), Yellow Zinc Plate (YZP)

ITEM NO	SIZE	TYPE	WIDTH x LENGTH	PACKING
AK-25	2.5 mm.	L-TYPE	18 x 56 mm.	500/6
AK-30	3.0 mm.	L-TYPE	20 x 58 mm.	500/5
AK-40L	4.0 mm.	L-TYPE	24 x 70 mm.	500/3
AK-50L	5.0 mm.	L-TYPE	35 x 82 mm.	250/3
AK-60	6.0 mm.	L-TYPE	30 x 76 mm.	250/3
BKMAK-2212WCR3	5.0 mm.	BALL-TYPE	22 x 120 mm.	500/3

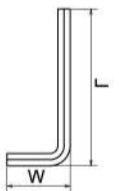

B



กุญแจปากตาย WRENCH (PA)

Material : Steel
 Thickness 2 mm.
 Color : Yellow Zinc Plate (YZP)

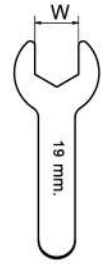

ITEM NO	SIZE	PACKING
W-10	10 mm.	250/3
W-12	12 mm.	250/3
W-13	13 mm.	250/3
W-14	14 mm.	250/3
W-17	17 mm.	250/2
W-19	19 mm.	250/2
W-21	21 mm.	250/2



ไขควง SCREW DRIVER (PA)

Material : Harden Steel (เหล็กชุบแข็ง)
 Finish : White Zinc Plate (WZP)

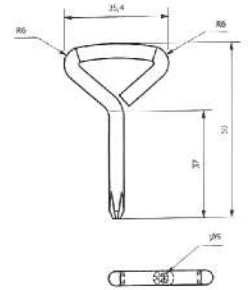

ITEM NO	TYPE	LENGTH	PACKING
SDP-10	Phillips (PH)	64 mm.	250/3

ตะปูยิง (รีเวท) BLIND RIVET (IM)

Material : Aluminium (อลูมิเนียม)



ITEM NO	SIZE / INCH	SIZE / MM.	THICKNESS	PACKING
4-2	1/8" x 1/4"	3.2x70 mm.	1.6-3.2 mm.	1,000 Pcs.
4-3	1/8" x 5/16"	3.2x8.6 mm.	3.2-4.8 mm.	1,000 Pcs.
4-4	1/8" x 3/8"	3.2x10.2 mm.	4.8-6.4 mm.	1,000 Pcs.
4-5	1/8" x 7/16"	3.2x11.7 mm.	6.4-7.9 mm.	1,000 Pcs.
4-6	1/8" x 1/2"	3.2x13.3 mm.	7.9-9.5 mm.	1,000 Pcs.
5-3	5/32" x 5/16"	4.0x9.3 mm.	3.2-4.8 mm.	1,000 Pcs.
5-4	5/32" x 3/8"	4.0x10.9 mm.	4.8-6.4 mm.	1,000 Pcs.
5-5	5/32" x 7/16"	4.0x12.5 mm.	6.4-7.9 mm.	1,000 Pcs.
5-6	5/32" x 1/2"	4.0x14.1 mm.	7.9-9.5 mm.	1,000 Pcs.

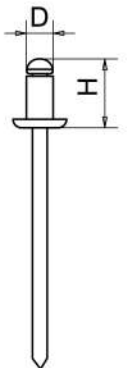

ตะขอตัว S S-SHAPE HANGER (PA)

Material : Stainless Steel

ITEM NO	SIZE (D1xLxDxD2)	PACKING
SSL-50	17x32x17x4 mm.	
SSL-60	17x34x19x4 mm.	
SSL-114	17x46x32x4 mm.	

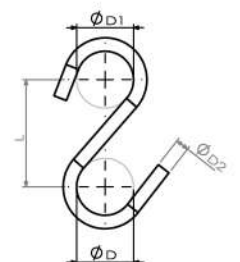



ตะขอตัว ซี

SCREW-C (IM)

Material : Steel
Finish : White Zinc Plate (WZP)

ITEM NO	SIZE (H)	PACKING
SC-34	3/4"	144
SC-10	1"	144
SC-114	1-1/4"	144
SC-112	1-1/2"	144
SC-20	2"	144

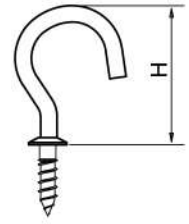

B



ตะขอตัวแอล

SCREW-L (IM)

Material : Steel
Finish : White Zinc Plate (WZP)

ITEM NO	SIZE (H)	PACKING
SL-34	3/4"	144
SL-10	1"	144
SL-114	1-1/4"	144
SL-112	1-1/2"	144
SL-20	2"	144

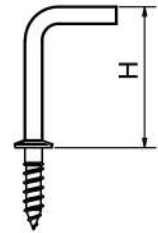

ตะขอตัวซี คุ้มพีวีซี สีขาว

SCREW-C WITH PLASTIC COVER (IM)

Material : Steel
Finish : White Zinc Plate (WZP)

ITEM NO	SIZE (H)	PACKING
SC-34PVC	3/4"	144
SC-10PVC	1"	144
SC-114PVC	1-1/4"	144
SC-112PVC	1-1/2"	144

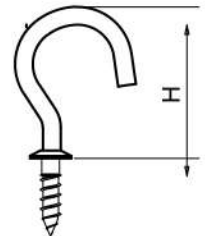

ตะขอตัวแอล คุ้มพีวีซี สีขาว

SCREW-L WITH PLASTIC COVER (IM)

Material : Steel
Finish : White Zinc Plate (WZP), PVC

ITEM NO	SIZE (H)	PACKING
SL-34PVC	3/4"	144
SL-10PVC	1"	144
SL-114PVC	1-1/4"	144
SL-112PVC	1-1/2"	144

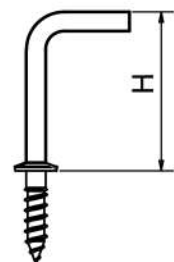

B



ตะขอแขวนห่วงกลม EYE HOOK (IM)

Material : Steel

Finish : White Zinc Plate (WZP)

Feature : ตะขอแขวนห่วงกลม สามารถยึดได้ทั้งกับเพดานและผนัง

ITEM NO	D	R	W	H	L	PACKING
TME-3528W	3.5 mm.	2.9 mm.	21 mm.	28 mm.	49 mm.	
TME-4018W	4 mm.	3.2 mm.	17 mm.	18 mm.	36 mm.	
TME-4037W	4 mm.	3.2 mm.	22 mm.	37 mm.	60 mm.	
TME-5055W	5 mm.	3.7 mm.	23 mm.	55 mm.	78 mm.	
TME-6030W	6 mm.	4.8 mm.	26 mm.	30 mm.	58 mm.	
TME-6060W	6 mm.	4.8 mm.	26 mm.	55 mm.	82 mm.	

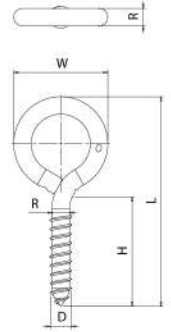

ตะขอแขวนเกลียวเหล็ก C-HOOK (IM)

Material : Steel

Finish : White Zinc Plate (WZP)

Feature : ตะขอแขวนตัวซี สามารถยึดได้ทั้งกับเพดานและผนัง

ITEM NO	SIZE (D)	R	W	H	L	PACKING
TMH-4055W	4 mm.	3.2 mm.	23 mm.	56 mm.	77 mm.	
TMH-5062W	5 mm.	3.7 mm.	23 mm.	62 mm.	84 mm.	
TMH-5070W	5 mm.	3.7 mm.	23 mm.	70 mm.	93 mm.	
TMH-6085W	6 mm.	4.8 mm.	27 mm.	84 mm.	110 mm.	

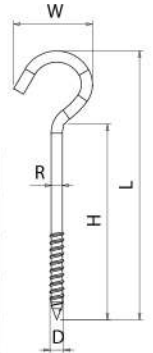

PATENTED PRODUCT

พุกคอนกรีต รุ่น SUPER PLASTIC ANCHOR (PA)

ลักษณะ : ออกแบบขึ้นสำหรับการใช้งานผนังทุกชนิด ผนังอิฐมวลเบา, ผนังอิฐบล็อก ตัวพุกสามารถขยายตัวออกได้สองส่วนคือ ส่วนกลางที่จะขยายตัวเป็นปล้องและส่วนปลาย สามารถขยายตัวบานออกทำให้พุกชนิดนี้มีความสามารถในการยึดเกาะสูงมากและยังสามารถใช้ได้กับงานคอนกรีตทุกชนิดอีกด้วย จึงเหมาะสำหรับงานติดตั้งเฟอร์นิเจอร์ที่ต้องการยึดติดกับผนังหลากหลายชนิด เช่น ตู้แขวนในครัว ฯลฯ

Feature : Designed to suit all kind of wall light weight concrete block, Brick, Block Designed for the 2 expansions. Middle part for light weight concrete block and ending part for the Brick Block. Furthermore, using with Concrete wall is also can. Convenient for all kind of hanging cabinet.

Use with Chipboard M 4.5 length 60-70 mm depends on the size of cabinet.

Advantages : Multipurpose, can use with light weight concrete block, Brick, Block and concrete block. More Loading capacity than normal plastic anchor.



อิฐมวลเบา

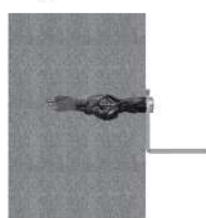

รับน้ำหนักได้ถึง 50 Kgs.

อิฐบล็อก

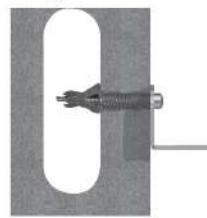

รับน้ำหนักได้ถึง 80 Kgs.

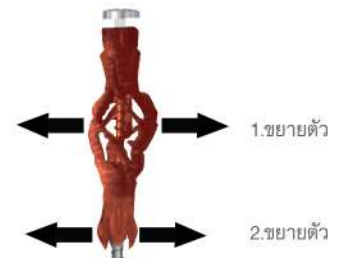

เหมาะสำหรับงานติดตั้งชุดตู้ครัว, ชุดรับชั้นโชว์, งานเฟอร์นิเจอร์ต่างๆ

ITEM.NO	ANCHOR SIZE	SCREW SIZE	LOADING CAPACITY (KG)		บรรจุ
			อิฐมวลเบา	อิฐบล็อก	
UP-745 (สีเหลือง)	7 x 45 mm.	M.4.0 x 50	50	80	100
UP-850 (สีแดง)	8 x 50 mm.	M.4.5 x 50	60	100	100