

CONSTRUCTION

ACCESSORIES

CATALOGUE

— 2024 —

FURNITURE FITTINGS
CONSTRUCTION ACCESSORIES
DIY PRODUCTS

อุปกรณ์เฟอร์นิเจอร์
อุปกรณ์ก่อสร้าง & สินค้าเพื่อสำเร็จรูป

อุปกรณ์ก่อสร้าง



พุกก่อสร้าง

- | | |
|---------------------|-----------------------|
| พุกเหล็ก | พุกตะกั่ว |
| พุกครีปอน | พุกตะปู |
| พุกเคมี | สตัด พุกเคมี |
| พุกเหล็กพร้อมท่วง | พุกเหล็กยึดผนังกลวง |
| พุกเหล็กเกลียวเหล็ก | พุกอิฐมวลเบา |
| พุกพลาสติก | พุกยึดผนังกลวงพลาสติก |



สกรู - ตะปู - น็อต

- สกรูเกลียวเหล็ก
- สกรูเกลียวปล่อยสแตนเลส
- สกรูปลายสว่านหัวเตเปอร์ มีปีก/ไม่มีปีก
- สกรูปลายสว่านหัวทกเหลี่ยม ยึดผนัง
- สกรูปลายสว่านคอกลาย
- สกรูปลายสว่านคอผ่า
- สกรูปลายสว่านสิงไม้ฟ้า
- สกรูไดเวอร์ยิงขั้วพิเศษ

- สกรูไดเวอร์ไฟเบอร์บอร์ด ทีไดเวอร์หัวโพงไม่เข้า
- สกรูเกลียวปล่อยหัวโดม สิงโครงเหล็กหนา
- พุกยึดผนังกลวงพลาสติก
- ตะปูสังรีเวท
- ตะปูตอกไม้
- สกรูปลายสว่านหัวโดม
- สกรูไดเวอร์พิมพ์



**งานโครงหลังคา และโครงสร้าง
ROOFING AND CONSTRUCTION ACCESSORIES**

- สกรูปลายสว่าน รุ่น ซีแพคโมเนีย
- สกรูปลายสว่าน หัวทกเหลี่ยม
- สกรูปลายสว่าน หัวเวเฟอร์
- รุ่นมีปีก/ไม่มีปีก (ไม้ไฟเบอร์)
- ก๊วยจิ้งลิ่ง
- สกรู

- สกรูปลายสว่าน หัวทก หัวเตเปอร์
- สกรูปลายสว่าน ยึดหลังคา เมทัลชีท
- สกรูปลายสว่าน ยึดกระเบื้องลอนคู่
- เกลียวแรง
- ยูโมลค์



พุกเหล็กโปร รุ่นเอ็กซ์ตรา
PRO ANCHORS EXTRA



สินค้าลิขสิทธิ์
จดสิทธิบัตร

พุกเหล็กโปร แองเคอร์ เป็นพุกที่ประกอบด้วยแกนพุกที่มีส่วนปลายขยายและปลอกพุกเหล็กม้วนยาวตลอด โดยปลายตัวปลอกจะขยายตัวออกเนื่องจาก แกนพุกขยายดินเบ่งขึ้นมา ในส่วนของการติดตั้งก็ไม่ง่าย มีความสามารถในการรับแรงดึง และแรงเฉือนได้พอสมควร

- การใช้งาน ใช้กับงานติดตั้งคอนกรีตทั่วไป เพราะสามารถใช้ได้สารพัดประโยชน์ทั้งในร่มและกลางแจ้ง
- ข้อดี
 - ติดตั้งได้รวดเร็วกว่าพุกเหล็กปกติ ประหยัดเวลากว่า
 - ติดตั้งงานที่ใหญ่และหนักได้ง่ายกว่า หรือ งานที่ต้องติดตั้งหลายจุด

วิธีการติดตั้ง / Installation



ITEM NO.	SIZE	PCS./BOX	PCS./CARTON	PRICE/PCS.
รหัสสินค้า	ขนาด	บรรจุกล่อง	บรรจุลัง	ราคา/ตัว
PX-80014	พุกเหล็กโปร รุ่นเอ็กซ์ตรา 1/4" สี่รู	200 ตัว	2000 ตัว	2.00
PX-10516	พุกเหล็กโปร รุ่นเอ็กซ์ตรา 5/16" สี่รู	100 ตัว	1000 ตัว	3.50
PX-12038	พุกเหล็กโปร รุ่นเอ็กซ์ตรา 3/8" สี่รู	75 ตัว	750 ตัว	5.50
PX-16012	พุกเหล็กโปร รุ่นเอ็กซ์ตรา 1/2" สี่รู	30 ตัว	300 ตัว	11.00

*(ส่วนลดกรุณาติดต่อพนักงานขาย)

พุกเหล็ก โปร-แองเคอร์ PRO-ANCHOR

พุกเหล็ก โปร แองเคอร์ เป็นพุกที่ประกอบด้วยแกนพุกที่มีส่วนปลายขยาย และปลอกพุกเหล็ก มีขนาดยาวตลอด โดยปลายตัวปลอกจะขยายตัวออก เนื่องจาก แกนพุกขยายดินเบ่งขึ้นมา พุกเหล็ก โปร แองเคอร์ เป็นพุกที่ได้รับความนิยมเป็นอย่างมาก ในตลาดเมืองไทยและประเทศข้างเคียง เนื่องจากใช้ง่าย และราคาไม่แพง การติดตั้งก็ไม่ยาก มีความสามารถในการรับแรงดึง และแรงเฉือน ได้พอสมควร ตัวพุกในปัจจุบันนี้ได้พัฒนา แก๊ซไปปรับปรุงมาโดยตลอด



• การใช้งาน

ใช้กับงานติดตั้งคอนกรีตทั่วไป เพราะสามารถใช้ได้สารพัดประโยชน์ทั้งในร่มและกลางแจ้ง

• ข้อดี

1. โปรแองเคอร์ ได้ปรับปรุงให้ปลอกพุกมีตะขอขึ้นรอบตัว 3 จุด ไว้เกาะผนังคอนกรีตเพื่อเวลาติดตั้ง จะรูดคอนกรีตใหญ่ไปก็ยังสามารถติดตั้งได้
2. ตัวแกนพุกด้านหัวที่มีเกลียว เราจะทำเป็นปลายเตเปอร์ เพื่อเวลาติดตั้งตอนตอกเข้าไปในรูคอนกรีต เกลียวพุกจะไม่ได้มีเสียด
3. แกนพุกด้านหัวเราเปลี่ยนจากหัวกลม เป็นหัวหกเหลี่ยม เวลาติดตั้งจะได้ล็อกกับปลอกพุกไม่ไ้หมุนตาม

• การติดตั้ง

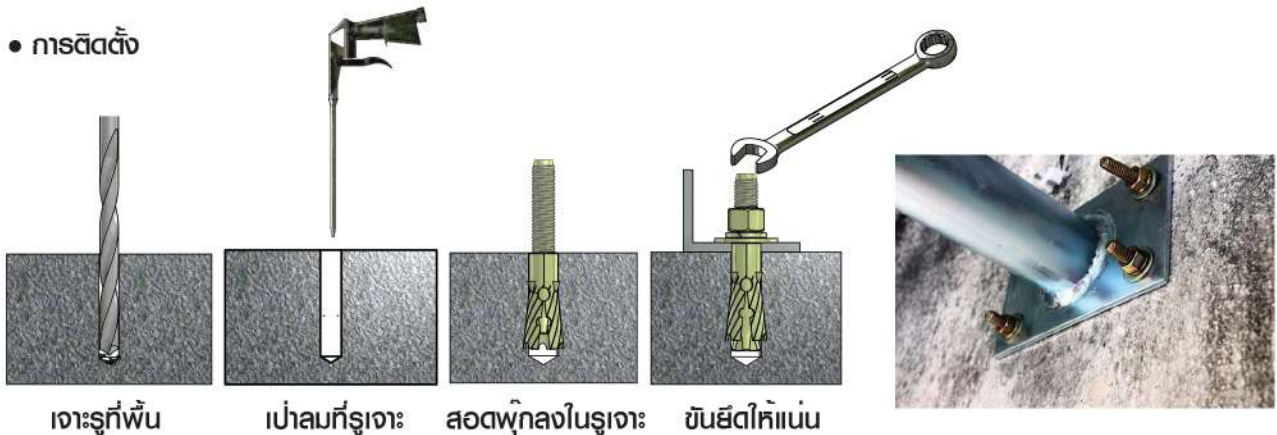

ITEM NO.	DESCRIPTION	PCS./BOX	PCS./CARTON	PRICE/PCS.
รหัสสินค้า	รายละเอียดสินค้า	บรรจุกล่อง	บรรจุลัง	ราคา/ตัว
P-65316	พุกเหล็ก โปร ขนาด 3/16" สี่รัง	400 ตัว	4,000 ตัว	1.75
P-80014	พุกเหล็ก โปร ขนาด 1/4" สี่รัง	200 ตัว	2,000 ตัว	2.00
P-10516	พุกเหล็ก โปร ขนาด 5/16" สี่รัง	100 ตัว	1,000 ตัว	3.50
P-12038	พุกเหล็ก โปร ขนาด 3/8" สี่รัง	75 ตัว	750 ตัว	5.50
P-16012	พุกเหล็ก โปร ขนาด 1/2" สี่รัง	30 ตัว	300 ตัว	11.00
P-20058	พุกเหล็ก โปร ขนาด 5/8" สี่รัง	15 ตัว	150 ตัว	28.00
P-25160	พุกเหล็ก โปร ขนาด 3/4" (160 mm.)	7 ตัว	70 ตัว	75.00
P-25200	พุกเหล็ก โปร ขนาด 3/4" (200 mm.)	10 ตัว	100 ตัว	95.00

* (ส่วนลด กรุณาติดต่อพนักงานขาย)

พุกเหล็ก ดรากอ
DRAGO ANCHOR



เกลียวพุกแกนพุก

เกลียวทำเป็นปลายแฉับ
เพื่อเวลาติดตั้ง
ตอนตอกแกนพุกเข้าไปในรู
คอนกรีตเกลียวจะไม่เสีย

ปลอกพุก

มีซี่ง 3 ซี่งรอบตัว
สำหรับไว้ยึดคอนกรีตให้แน่น
ปลอกกลมสวยงาม พลิตด้วย
เครื่องบีบอัดในมิติ คุณภาพสูง
เหล็กหนาพิเศษ สวยงาม น่าใช้

แกนพุก

ตรงปลายทำเป็นหกเหลี่ยม
เพื่อให้ล็อคปลอกพุกไม่ให้หมุนตาม
เวลาขัน พุกยึดติดกับคอนกรีต

ITEM NO.	DESCRIPTION	PCS./BOX	PCS./CARTON	PRICE/PCS.
รหัสสินค้า	รายละเอียดสินค้า	บรรจุกล่อง	บรรจุลัง	ราคา/ตัว
PD-65316Y	พุกเหล็กดรากอ ขนาด 3/16" สี่ง	400 ตัว	4,000 ตัว	1.75
PD-80014Y	พุกเหล็กดรากอ ขนาด 1/4" สี่ง	200 ตัว	2,000 ตัว	2.00
PD-10516Y	พุกเหล็กดรากอ ขนาด 5/16" สี่ง	100 ตัว	1,000 ตัว	3.50
PD-12038Y	พุกเหล็กดรากอ ขนาด 3/8" สี่ง	75 ตัว	750 ตัว	5.50
PD-16012Y	พุกเหล็กดรากอ ขนาด 1/2" สี่ง	30 ตัว	300 ตัว	11.00

* (ส่วนลด กรุณาติดต่อพนักงานขาย)

พุกเหล็กพร้อมห่วงและตะขอ SLEEVE ANCHOR WITH HOOKS AND EYES

พุกเหล็กพร้อมห่วงและตะขอ เป็นพุกเหล็กที่ดัดแปลงให้เป็นห่วงหรือตะขอ เพื่อทำใช้งาน ห้อยแขวนได้สะดวกขึ้น ทั้งการใช่และการติดตั้ง เพราะไม่ต้องเสียเวลาติดพุกพลาสติก และยึดพุกติดกับห่วงหรือตะขออีกที ลดเวลาและประหยัดค่าใช้จ่ายในการติดตั้งด้วย



การติดตั้ง

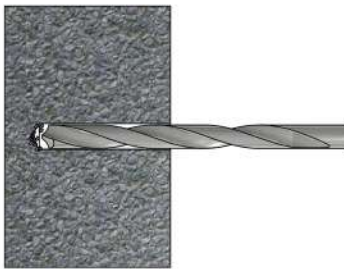

เจาะรูที่พื้น

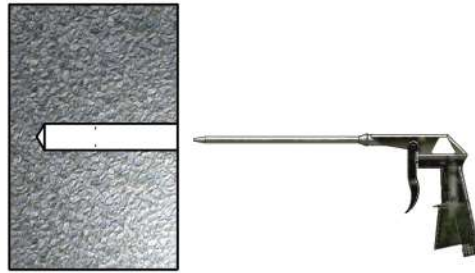

เป่าลมที่รูเจาะ

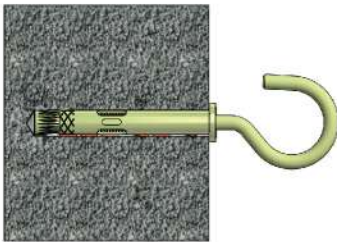

สอดพุกลงในรูเจาะ

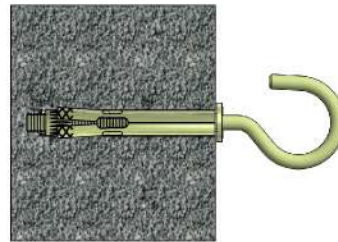

ขันให้แน่น

ITEM NO.	DESCRIPTION	PCS./BOX	PCS./CARTON	PRICE/PCS.
รหัสสินค้า	รายละเอียดสินค้า	บรรจุกล่อง	บรรจุลัง	ราคา/ตัว
PPH-840	พุกเหล็กพร้อมตะขอ ขนาด 8x45 mm.	150 ตัว	1,500 ตัว	10.00
PPH-1050	พุกเหล็กพร้อมตะขอ ขนาด 10x60 mm.	50 ตัว	500 ตัว	16.00
PPH-1270	พุกเหล็กพร้อมตะขอ ขนาด 12x70 mm.	25 ตัว	250 ตัว	25.00
PPH-1680	พุกเหล็กพร้อมตะขอ ขนาด 16x80 mm.	25 ตัว	250 ตัว	35.00
PPE-840	พุกเหล็กพร้อมห่วง ขนาด 8x45 mm.	150 ตัว	1,500 ตัว	10.00
PPE-1050	พุกเหล็กพร้อมห่วง ขนาด 10x60 mm.	50 ตัว	500 ตัว	16.00
PPE-1270	พุกเหล็กพร้อมห่วง ขนาด 12x70 mm.	25 ตัว	250 ตัว	25.00
PPE-1680	พุกเหล็กพร้อมห่วง ขนาด 16x80 mm.	25 ตัว	250 ตัว	35.00

* (ส่วนลด กรุณาติดต่อพนักงานขาย)

พุกตะปู HAMMER DRIVE ANCHOR

พุกตะปู เป็นพุกที่ประกอบด้วยตัวพุกที่มีแกนตะปูเหล็กแข็งตรงกลาง สำหรับตอกใส่ปลายพุกขยาย ยึดเกาะผนังคอนกรีต เป็นพุกที่ประกอบเป็นชิ้นเดียว พร้อมในการใช้งานได้เลย การรับแรงสูง การติดตั้งก็สะดวกจึงเหมาะที่จะใช้งานและติดตั้งสำหรับงานรับน้ำหนักปานกลาง จนถึงรับน้ำหนักสูง เพราะสามารถรับแรงดัดทั้งแรงดึงและแรงเฉือน รับน้ำหนักได้สูงเหมาะสำหรับการติดตั้งงานทั่วไป งานยึดเครื่องจักร หรืองานยึดวัตถุขนาดใหญ่ที่เคลื่อนย้ายลำบาก เช่น งานโครงสร้าง งานขึ้นวางสินค้า ที่ต้องวางแบบก่อนถึงจะติดตั้งกับพื้นคอนกรีตที่คลั่งเป็นต้น

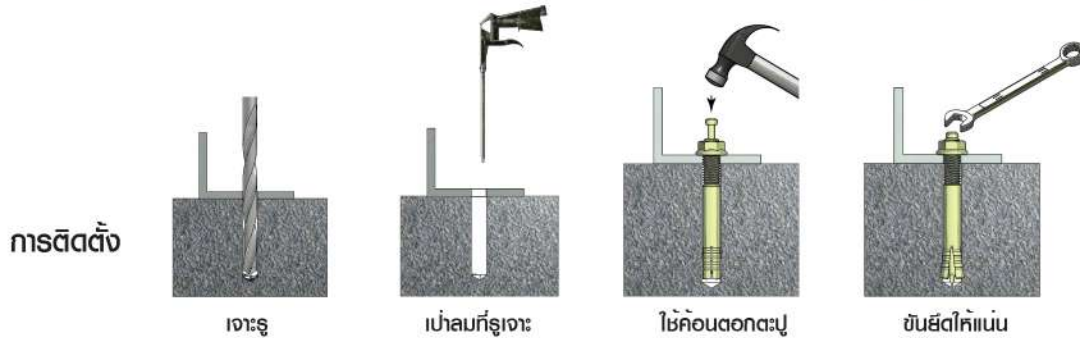

ITEM NO.	DESCRIPTION	PCS./BOX	PCS./CARTON	PRICE/PCS.
รหัสสินค้า	รายละเอียดสินค้า	บรรจุกล่อง	บรรจุลัง	ราคา/ตัว
HD-645	พุกตะปู ขนาด 6x45 mm.	300 ตัว	3,000 ตัว	9.00
HD-660	พุกตะปู ขนาด 6x60 mm.	200 ตัว	2,000 ตัว	11.00
HD-850	พุกตะปู ขนาด 8x50 mm.	120 ตัว	1,200 ตัว	9.50
HD-870	พุกตะปู ขนาด 8x70 mm.	100 ตัว	1,000 ตัว	11.50
HD-1060	พุกตะปู ขนาด 10x60 mm.	100 ตัว	1,000 ตัว	13.50
HD-1070	พุกตะปู ขนาด 10x70 mm.	75 ตัว	750 ตัว	14.00
HD-1080	พุกตะปู ขนาด 10x80 mm.	75 ตัว	750 ตัว	15.50
HD-1090	พุกตะปู ขนาด 10x90 mm.	50 ตัว	500 ตัว	20.00
HD-1010	พุกตะปู ขนาด 10x100 mm.	50 ตัว	500 ตัว	24.00
HD-1270	พุกตะปู ขนาด 12x70 mm.	50 ตัว	500 ตัว	16.00
HD-1280	พุกตะปู ขนาด 12x80 mm.	50 ตัว	500 ตัว	18.00
HD-1290	พุกตะปู ขนาด 12x90 mm.	30 ตัว	300 ตัว	20.00
HD-1210	พุกตะปู ขนาด 12x100 mm.	30 ตัว	300 ตัว	29.00
HD-1212	พุกตะปู ขนาด 12x120 mm.	30 ตัว	300 ตัว	33.00
HD-1610	พุกตะปู ขนาด 16x100 mm.	20 ตัว	200 ตัว	47.00
HD-1612	พุกตะปู ขนาด 16x120 mm.	15 ตัว	150 ตัว	55.00
HD-1615	พุกตะปู ขนาด 16x150 mm.	15 ตัว	150 ตัว	70.00
HD-2013	พุกตะปู ขนาด 20x130 mm.	8 ตัว	80 ตัว	96.00
HD-2015	พุกตะปู ขนาด 20x150 mm.	10 ตัว	100 ตัว	120.00

* (ส่วนลด กรุณาติดต่อพนักงานขาย)

พุกเหล็ก ปลูกพ่า

DRIVE-SET ANCHOR

ลักษณะทั่วไป

เป็นพุกเหล็กที่ใช้งานในแบบ เอฟวี-ดูดี โดยตัวปลูกรุ่นนี้จะเป็นปลูก ที่ทำจากแม่เหล็ก อย่างหนาทำให้มีแรงบ่งสูง การรับน้ำหนักก็สูงกว่าพุกเหล็ก รุ่นโปร แองเคอร์



● การใช้งาน

1. เป็นพุกที่รับน้ำหนักได้ปานกลางจนถึงสูงมาก (Heavy Duty)
2. สำหรับงานที่มีความต้องการรับแรงสูง และมีเนื้อที่ในการติดตั้งไม่มากนัก
3. งานติดตั้งลิฟท์ บันไดเลื่อน บันไดหนีไฟ หรืองานยึดที่ต้องการรับน้ำหนักสูง

● ข้อดี

1. เป็นพุกรุ่น Heavy Duty ที่รับน้ำหนักได้สูง เหมาะสำหรับงานที่ต้องการรับน้ำหนักสูง
2. เป็นพุกที่ติดตั้งไม่ยาก และสามารถติดตั้งได้รวดเร็ว

● ข้อควรระวัง

1. ในการเจาะรูคอนกรีตตามขนาดและความลึก จะต้องแน่นอนตามสเปค เพราะถ้าเจาะรูตื้นเกินไปจะตอกปลูกพุกไม่มีดามเสมอพื้น ปลูกพุกจะโผล่ ถ้าเจาะลึกเกินไป เมื่อตอกปลูกจะจมเสมอพื้นคอนกรีต

● การติดตั้ง

1. เจาะรูคอนกรีตตามขนาดและความลึกที่กำหนด (เท่าขนาดปลูก)
2. สอดพุกเหล็กปลูกพ่า แล้วกดหัวน็อตตัวเมียและแหวนอีแปะสปริงออก
3. ใช้ตัว setting ตอกอัดปลูกลงไปให้ปลูกเสมอกับผิวปูน
4. นำวัตถุที่จะยึดมาสวมกับแกนพุก แล้วใส่แหวนอีแปะกับแหวนสปริง แล้วใช้น็อตตัวเมียขันให้แน่น

INSTALLATION

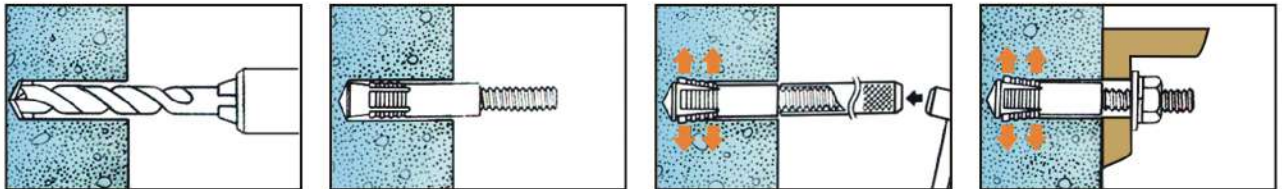
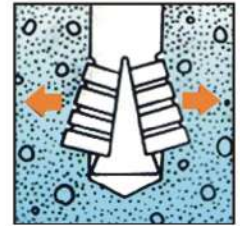

ITEM NO.	THREAD	SIZE	PCS./BOX	PCS./CARTON	PRICE/PCS.
รหัสสินค้า	ขนาดเกลียว	ขนาด	บรรจุกล่อง	บรรจุลัง	ราคา/ตัว
DS-6050	M.6	10 x 50	100 ตัว		9.00
DS-8065	M.8	125 x 65	50 ตัว		10.00
DS-10100	M.10	15 x 100	30 ตัว		16.00
DS-12120	M.12	175 x 120	20 ตัว		25.00
DS-12100	M.12	175 x 100	30 ตัว		35.00
DS-12160	M.12	175 x 160	20 ตัว		29.00
DS-16100	M.16	20 x 100	10 ตัว		43.00
DS-16120	M.16	20 x 120	10 ตัว		45.00
DS-16160	M.16	20 x 160	10 ตัว		50.00
DS-16200	M.16	20 x 200	10 ตัว		65.00

* (ส่วนลด กรุณาติดต่อพนักงานขาย)

พุกเหล็ก หัวหกเหลี่ยม HEX-HEAD ANCHOR

ลักษณะทั่วไป

เป็นพุกเหล็ก แต่ส่วนขยายและวิธีติดตั้ง จะต่างกับพุกเหล็ก รูน โปร-ดราคอน เพราะการขยายของพุกนั้นใช้ระบบเดือยตัวเม็ยที่อยู่ตรงปลายพุก จะเป็นตัวขยายและดันตัวขึ้นมา จึงสามารถขยายได้เต็มที่ การติดตั้งก็จะสะดวกกว่า รูนพุกเหล็กทั่วไป เพราะสามารถเจาะรูแล้วติดตั้งได้



• การใช้งาน

1. ใช้รับน้ำหนักปานกลาง ถึงรับน้ำหนักได้สูง
2. ใช้งานติดตั้งภายใน สำหรับงานติดตั้งที่ต้องการความเรียบร้อย และดูดีมีระดับ หรืองานติดตั้งตกแต่งบ้าน

• ข้อดี

1. พุกรูนนี้เมื่อติดตั้งเสร็จจะมีเฉพาะหัวที่โผล่ ทำให้เวลาติดตั้งงานดูสวยไม่เกะกะ
2. การติดตั้งพุกรูนนี้สะดวกกว่า เพราะไม่ต้องติดตั้งพุกก่อนถึงจะติดตั้งวัตถุที่จะยึดที่หลัง เพราะเอามาวางก็สอดพุกติดตั้งได้เลย
3. พุกรูนนี้ถึงจะเจาะรูลึกกว่ากำหนดก็ไม่มีปัญหา ยังสามารถติดตั้งได้
4. ในกรณีเวลาที่ติดตั้งรูคอนกรีตหลวม ใ้ปรับตัวพุกให้เดือยขยายดันขึ้นมา เพื่อให้ปลายพุกขยายขึ้น เพื่อไม่ให้ตัวพุกคุดตาม เวลาขันแน่น

• ข้อควรระวังในการติดตั้ง

1. พุกรูนนี้ถ้าเจาะรูหลวมมาก จะทำให้การติดตั้งลำบาก
2. ตอนติดตั้งต้องสอดตัวพุกจนสุดเลย เพราะตัวขยายอยู่ตรงปลาย และตัวพุกไม่ได้ดันขึ้นมาข้างบน
3. ในกรณีที่ยึดของหนา ก็ต้องเจาะรูตื้นขึ้น
4. การเลือกขนาดและความยาวของพุก มีส่วนสำคัญในการยึด เพื่อความเหมาะสมในการรับน้ำหนักที่ดี
5. การเจาะรูบนเพลา ต้องเจาะรูที่ใหญ่กว่าตัวพุกเล็กน้อย

• การติดตั้ง

1. นำวัตถุที่จะยึดติดที่เจาะรู สำหรับให้พุกสอดแล้วมาวางตรงจุดที่ต้องการ
2. ใช้ดอกสว่านสอดผ่านรู ที่เจาะไว้ของวัตถุที่จะยึดแล้วเจาะรูคอนกรีตตามขนาดและความลึกที่กำหนดไว้
3. สอดพุกผ่านวัตถุที่จะยึดจนสุดแล้วไขหัวที่โผล่จนกว่าจะแน่น

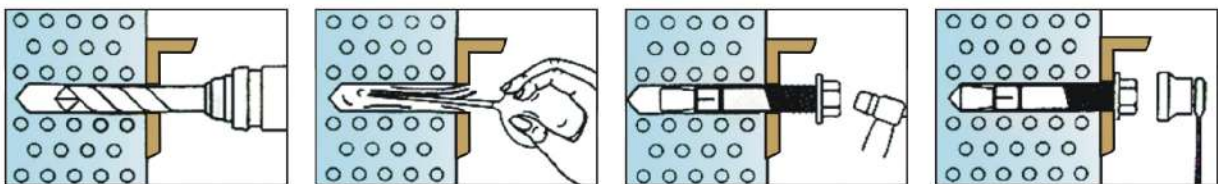

ITEM NO.	DIAXLENGTH	DRILLxDEPTH	PCS./BOX	PCS./CARTON	PRICE/PCS.
รหัสสินค้า	ขนาดxยาว	ขนาดรูเจาะxลึก	บรรจุกล่อง	บรรจุลัง	ราคา/ตัว
HBA-1080	10x80 mm.	10x70 mm.	50 ตัว		14.00
HBA-12100	12x100 mm.	12x90 mm.	50 ตัว		26.00

* (ส่วนลด กรุณาติดต่อพนักงานขาย)

พุกเหล็ก ปลายเล็ก DRIVE-SET ANCHOR



ลักษณะทั่วไป

เป็นพุกเหล็กที่ประกอบเป็นชิ้นเดียวกัน ขนาดเดียวกัน ทั้งตัวแกนพุกและปลอกพุก การเจาะรูคอนกรีตก็จะมีขนาดเท่ากับตัวพุก การติดตั้งก็ง่ายและสะดวก ถึงแม้ดูแล้วจะเห็นว่าปลอกพุกเล็ก แต่ความจริงพุกรุ่นนี้รับน้ำหนักได้สูงมาก และทนทั้งแรงบิดตัวและรับแรงเฉือนได้สูงด้วย

• การใช้งาน

1. เป็นพุกที่รับน้ำหนักได้ปานกลางจนถึงสูง
2. ใช้ในการติดตั้งทั่วไป และใช้ได้กับงานที่จะยึดของขนาดใหญ่ มีความกว้าง-ยาวและต้องเจาะยึดหลายจุด
3. ใช้กับงานติดตั้งที่ต้องการยึดวัตถุที่มีความหนา เพราะมีหลายความยาวให้เลือกใช้
4. พุกนี้จะรับน้ำหนักแรงเฉือนได้สูง เนื่องจากตัวพุกเป็นส่วนเดียวกันตลอด จึงรับแรงเฉือนด้วยตัวเองโดยตรง

• ข้อดี

1. เป็นพุกที่รับน้ำหนักได้สูงมากทั้งแรงดึงและแรงเฉือน เป็นพุกที่แกนและตัวปลอกประกอบเป็นชิ้นเดียวกัน
2. รับแรงสั่นสะเทือนได้ดี จึงเหมาะสำหรับติดตั้งงาน ติดตั้งเครื่องจักรหรือติดตั้งที่ต้องการความเคลื่อนไหว เช่น เกรน, ลิฟท์, บันไดเลื่อน เป็นต้น
3. การเจาะรูสักเกินไปก็ไม่มีผลในการยึด แต่การเจาะรูใหญ่เกินไปจะทำให้การยึดเกาะลดลง หรือคอนกรีตที่มีแรงอัดต่ำ ก็ทำให้แรงยึดเกาะลดลงด้วย
4. พุกมีหลายความยาวให้เลือก ขึ้นอยู่กับความหนาของวัตถุที่จะยึดว่าหนาขนาดน้อยเพียงไรและยึดสักเพื่อรับแรงได้สูงขึ้น

• ข้อควรระวังในการติดตั้ง

1. การเจาะรูสักเกินไป จะไม่มีผลในการยึดเกาะ แต่การเจาะรูคอนกรีตใหญ่เกินไป จะทำให้การยึดเกาะลดลง
2. การเลือกขนาดความยาวของพุกต้องสัมพันธ์กับความหนาของวัตถุที่จะยึด เพราะถ้าใช้ตัวสั้นยึดของหนา ทำให้พุกพุ่งขึ้นเกินไปแรงยึดเกาะก็จะลดลง ต้องเลือกความยาวของพุก โดยรวมความหนาของวัตถุที่จะยึด และความลึกต่ำสุดที่ต้องการ เพื่อตัวเมียและแหวนด้วย
4. การติดตั้งคอนกรีตมวลเบาหรืออิฐบล็อก หรือพื้นกลวงจะไม่เหมาะกับการพุกชนิดนี้

• การติดตั้ง

1. เอาแผ่นเหล็กที่เจาะรูแล้วที่จะติดตั้ง วางบนตำแหน่งที่ต้องการติดตั้ง แล้วเจาะรูคอนกรีตผ่านรูบนเหล็ก ตามความลึกที่ต้องการ
2. นำพุกมาหลายหัวฉีดจนเกือบสุด แล้วสอดลงไปรูคอนกรีตที่เจาะผ่านวัตถุที่จะยึดจนสุด แล้วไขหัวน็อตให้แน่น

INSTALLATION

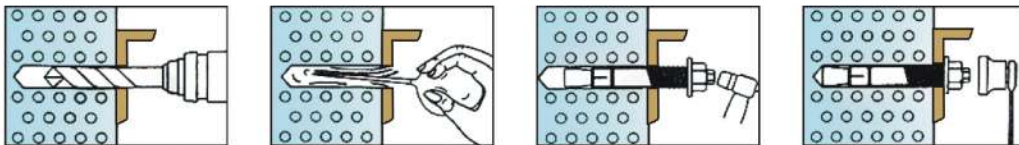

ITEM NO.	THREAD	SIZE	PCS./BOX	PCS./CARTON	PRICE/PCS.
รหัสสินค้า	ขนาดเกลียว	ขนาด	บรรจุกล่อง	บรรจุลัง	ราคา/ตัว
WA-6045	M.6	1.0 x 45	150 ตัว		12.00
WA-6065	M.6	1.0 x 65	100 ตัว		13.00
WA-80115	M.8	1.25 x 115	50 ตัว		20.00
WA-1060	M.10	1.5 x 60	50 ตัว		20.00
WA-1270	M.12	1.75 x 70	30 ตัว		32.00
WA-16100	M.16	2.0 x 100	15 ตัว		60.00
WA-16125	M.16	2.0 x 125	15 ตัว		65.00

* (ส่วนลด กรุณาติดต่อพนักงานขาย)

พุกชนิดกึ่ง STUD ANCHOR

ลักษณะทั่วไป

เป็นพุกที่ผลิตจากพลาสติกแข็งยาวเพื่อใช้เหมาะกับการใช้งาน โดยเราจะเอาพุกชนิดกึ่งนี้เป็นตัวเชื่อมระหว่างคอนกรีตเดิม กับ คอนกรีตใหม่ เพื่อให้สะดวกในการเชื่อมต่อของคอนกรีต ปกติ จะใช้การต่อเติมหรือขยาย เพิ่มเติมออกมาจากของเดิม การติดตั้งก็เจาะรูคอนกรีต แล้วตอกพุกชนิดกึ่งลงไปตอกจนแน่น และแน่ใจว่าตัวพุกได้ขยายตัวเต็มที่แล้วเชื่อมตัวเหล็กที่ยื่นออกมา กับตัวเหล็กก่อสร้างอื่นๆก่อนการเทคอนกรีต หรือต่อตัวพุกออกมาให้เกาะกับผนังคอนกรีต ในการก่อกำแพงหรือการเททับหลัง เพื่อเสริมความแข็งแรงของผนังคอนกรีต

● การใช้งาน

1. ใช้ในงานติดตั้งส่วนต่อเติม หรือส่วนต่อขยายออกจากส่วนคอนกรีตเก่า เช่น ต่อเติมพื้น ต่อผนังกันห้อง ต่อคานใหม่

● ข้อดี

1. ไม่ต้องเจาะสกัดหาเหล็กในเนื้อคอนกรีตเพราะบางครั้งเหล็กเส้นก็อยู่ลึก
2. การติดตั้งถ้าเจาะรูขึ้นเกินไปจะทำได้ง่ายไม่แน่นอน ต้องเจาะรูให้ลึกพอสมควร

● ข้อควรระวังในการติดตั้ง

1. การติดตั้งต้องตอกจนกระทั่งตัวสลักเดือยที่อยู่ด้านหน้าของพุกเข้าไปจนสุดเสมอกับตัวพุก ทำให้หัวบานขยายเต็มที่
2. การติดตั้งถ้าเจาะรูขึ้นเกินไปจะทำได้ง่ายไม่แน่นอน ต้องเจาะรูให้ลึกพอสมควร

● การติดตั้ง

1. เจาะรูคอนกรีตตามสเปคและความลึก บางครั้งถ้าคอนกรีตหนา ก็สามารถเจาะลึกๆได้ เพราะจะทำให้การยึดเกาะแน่นขึ้น
2. ใช้พุกเสียบเข้าไปโดยเอาด้านที่มีตัวเดือยขยายอยู่ด้านในเพื่อให้ตัวขยาย ขยายออกเพื่อเกาะกับผนังหรือพื้นคอนกรีต
3. ตอกเพื่อให้ตัวเดือยอัดเข้าไปในแกนพุก เพื่อให้ตัวแกนพุกขยายตัวในคอนกรีตได้เต็มที่ โดยให้อัดจนเดือยแกนพุกจมเข้าไปในตัวพุกจนหมด

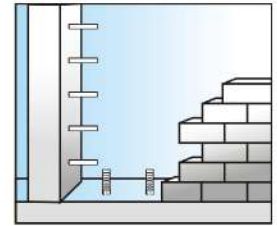

- ใช้ติดตั้งเวลาก่ออิฐ
- ใช้เสริมเสา
- ใช้เสริมคาน / พื้น

INSTALLATION

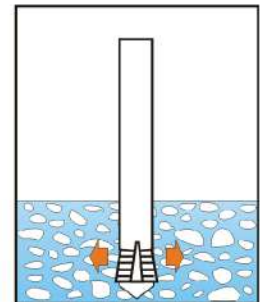
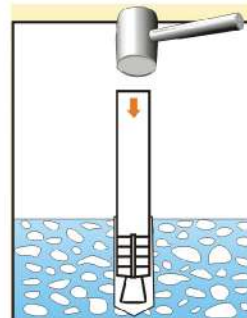
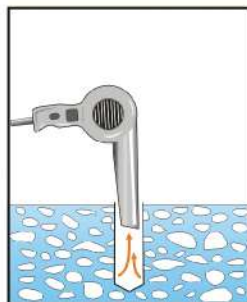
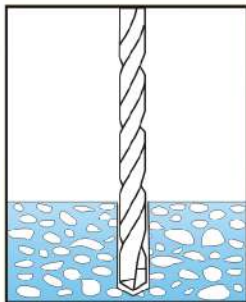

1. เสริมเป็นชนิดกึ่งเพื่อใช้เสริมในการก่ออิฐกำแพง
2. ใช้เสริมกรณีต่อเติมปูนจากงานปูนเดิม เช่น ต่อเติมพื้น,คาน และอื่นๆ

ITEM NO.	DIAXLENGTH	DRILLxDEPTH	LOAD / KGS.	PCS./BOX	PCS./CARTON	PRICE/PCS.
รหัสสินค้า	ขนาด x ยาว	ขนาดรูเจาะ:ลึก	รับน้ำหนัก	บรรจุกล่อง	บรรจุลัง	ราคา/ตัว
SA-06	6.5 x 200 mm.	6.5 x 45 mm.	400	250 ตัว		12.00
SA-08	8 x 200 mm.	8 x 50 mm.	700	200 ตัว		17.00
SA-10	10 x 250 mm.	10 x 50 mm.	870	100 ตัว		27.00
SA-12	12 x 250 mm.	12 x 55 mm.	1400	100 ตัว		34.00
SA-16	16 x 300 mm.	16 x 60 mm.	3000	50 ตัว		67.00

แรงดึงนี้ใช้กับปูนที่มีแรงอัดปูนที่ 20-25 Mpa และเป็นแรงสูงสุด แรงดึงที่ใช้งานต้องไม่เกิน 25 % ของแรงดึงสูงสุด

* (ส่วนลด กรุณาติดต่อพนักงานขาย)

พุกฝังคอนกรีต รุ่นโปร สแตนเลส แองเคอร์ PRO-STAINLESS ANCHORS

STAINLESS



พุกฝังคอนกรีต รุ่นโปร สแตนเลส แองเคอร์

เป็นพุกฝังคอนกรีตที่ทำจากสแตนเลส ป้องกันสนิมได้ดีกว่า รุ่นที่ทำจากเหล็ก และราคาไม่แพงด้วย เหมาะสำหรับงานที่ต้องโดนน้ำเป็นประจำ หรืออยู่กลางแจ้ง โดนฝน โดนแดดทุกวันหรือในแถบที่ติดหรือใกล้ทะเล เพราะถ้าใช้พุกเหล็ก จะไม่สามารถทนต่อสภาวะนั้นได้นาน อายุการใช้งานจะสั้น จึงสมควรใช้พุกรุ่นโปร สแตนเลสจะดีกว่า

• การใช้งาน

1. สำหรับการติดตั้งนอกอาคาร กลางแจ้งหรือบริเวณที่ต้องโดนน้ำเป็นประจำหรืออยู่ในน้ำ เช่น ก่อ บ่อน้ำ หรืออยู่ริมทะเล
2. ใช้ติดตั้งบริเวณที่ต้องเจอกับสารเคมีที่มีความเป็นกรด หรือด่างรุนแรง เพราะพุกเหล็กทั่วไปไม่สามารถทนได้

• ข้อควรระวัง

1. ไม่ควรเจาะปูนใหญ่กว่ากำหนดมาก เพราะจะทำให้ติดตั้งลำบากและไม่สะดวกรวมทั้งทำให้พุกรับแรงได้ลดลง

• การติดตั้ง

1. มาร์คจุดที่จะเจาะรูคอนกรีต แล้วจะรูคอนกรีตตามขนาดและความลึกที่กำหนดไว้ ทำความสะอาดรูคอนกรีต โดยใช้แปรงหรือลมเป่า
2. สอดพุกเข้าไปจนสุดแล้วไขหัวนอตให้แน่น ต้องระวังไม่ไขมากเกินไปจนปลอกพุกเสียดแน่นแทนพุก
3. คลายหัวนอตและแหวนอีแปะออก เอาวัตถุที่จะยึดสวมแล้วใส่แหวนอีแปะและหัวนอตแล้วขันให้แน่น



ITEM NO.	DESCRIPTION	PCS./BOX	PCS./CARTON	PRICE/PCS.
รหัสสินค้า	รายละเอียดสินค้า	บรรจุกล่อง	บรรจุลัง	ราคา/ตัว
PSSC-06	พุกสแตนเลส ขนาด 6x60 mm.	200 ตัว	2,000 ตัว	11.00
PSSC-08	พุกสแตนเลส ขนาด 8x60 mm.	100 ตัว	1,000 ตัว	13.00
PSSC-10	พุกสแตนเลส ขนาด 10x70 mm.	75 ตัว	750 ตัว	21.00
PSSC-12	พุกสแตนเลส ขนาด 12x80 mm.	50 ตัว	500 ตัว	28.00
PSSC-16	พุกสแตนเลส ขนาด 16x120 mm.	20 ตัว	200 ตัว	85.00

* (ส่วนลด กรุณาติดต่อพนักงานขาย)

สกรูคอนกรีต CONCRETE BOLT

- ข้อดี
- 1. ยิงได้เร็วเพราะมีเกลียวชนิดพิเศษ
- 2. โขยแทนพุกเหล็กได้
- 3. ติดตั้งง่าย สามารถถอนย้ายรูเจาะได้
(กรณีที่ต้องการย้ายรูหรือเจาะผิดตำแหน่ง)



หัวทกเหลี่ยมช่วยเพิ่มประสิทธิภาพในการยิงให้ง่ายขึ้น

เกลียวเอียง 25 องศา การทานแรงหมุนได้ดี มีเกลียวแบบ HI-LOW สำหรับจับยึดคอนกรีตได้แน่น ไม่แตกออก



• การติดตั้ง

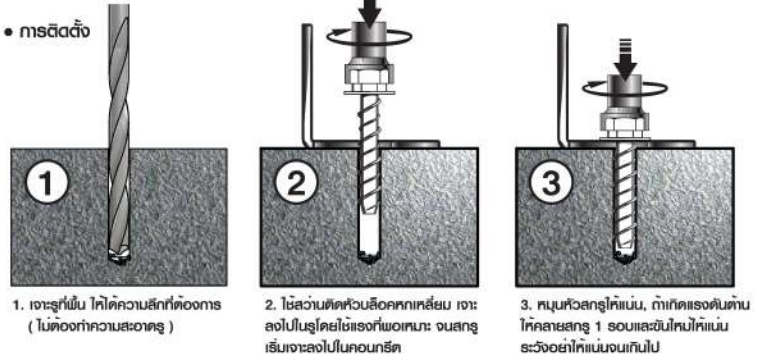

1. เจาะรูที่พื้น ให้ความลึกที่ต้องการ (ไม่ต้องทำความสะอาด)

2. ไขว้นติดหัวสกรูคอนกรีต เจะลงไปรูโดยให้แรงที่พอเหมาะ จนสกรูเริ่มจะลงไปคอนกรีต

3. หมุนหัวสกรูให้แน่น, ถ้าเกิดแรงดันต่ำ ให้คลายสกรู 1 รอบและขันให้แน่น ระวังอย่าให้แน่นเกินไป

ITEM NO.	THREAD	LENGTH	PCS./BOX	PCS./CARTON	PRICE/PCS.
รหัสสินค้า	ขนาดเกลียว	ความยาว	บรรจุกล่อง	บรรจุลัง	ราคา/ตัว
CONST-0865	M.8	65	100 ตัว	1,000 ตัว	8.00
CONST-1075	M.10	75	75 ตัว	750 ตัว	14.00
CONST-1295	M.12	95	30 ตัว	300 ตัว	23.00



* (ส่วนลด กรุณาติดต่อพนักงานขาย)

พุกตะกั่ว SINGLE EXPANSION ANCHORS

พุกตะกั่ว ปกติจะเป็นที่ขยายตัวทั้งสองข้าง DOUBLE EXPANSION ANCHOR ซึ่งรุ่นเดิมมักจะมีปัญหาเมื่อใช้ไปนานๆ ตัวพุกมักจะสันคลอน อาจทำให้หลวม และหลุดได้เราจึงพัฒนาโดย ทำให้ตัวพุกขยายตัวเพียงข้างเดียว ทำให้แกนพุกไม่หลุดง่าย เมื่อเกิดการหลวมและการขยายตัวก็สามารถขยายได้มากขึ้น เหมาะสำหรับผนังคอนกรีตทั่วไป โดยใช้ร่วมกับสลักเกลียว สกรูต่างๆ

การติดตั้ง

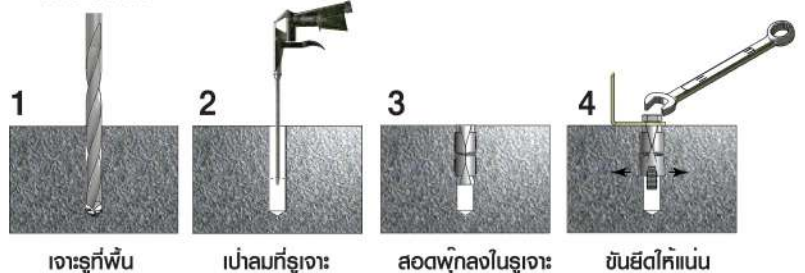

เจาะรูที่พื้น

นำลมที่รูเจาะ

สอดพุกลงในรูเจาะ

ขันยึดให้แน่น

ITEM NO.	DESCRIPTION	PCS./BOX	PCS./CARTON	PRICE/PCS.
รหัสสินค้า	รายละเอียดสินค้า	บรรจุกล่อง	บรรจุลัง	ราคา/ตัว
ZN-20	พุกตะกั่ว ขนาด 1/4"	100 ตัว	2,000 ตัว	7.50
ZN-25	พุกตะกั่ว ขนาด 5/16"	100 ตัว	1,000 ตัว	13.00
ZN-30	พุกตะกั่ว ขนาด 3/8"	50 ตัว	500 ตัว	20.00
ZN-40	พุกตะกั่ว ขนาด 1/2"	25 ตัว	250 ตัว	30.00



พุกตะกั่วพร้อมห่วงหรือตะขอ

SINGLE EXPANSION ANCHORS WITH HOOKS AND EYES

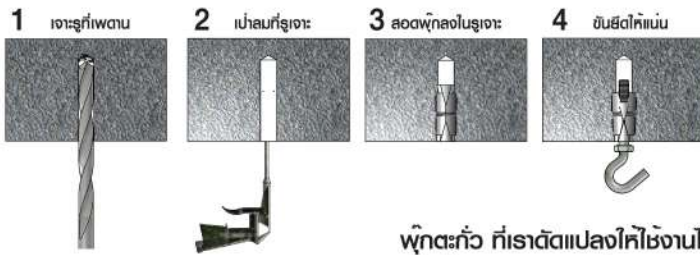

พุกตะกั่ว ที่เราตัดแปลงโคโยงานได้กับงานค้อยแขวนผนังหรือเพดาน โดยใช้สกรูที่หัวเป็นห่วงกับตะขอหรือห่วงแขวนแทนน็อต ทำให้การติดตั้งงานสะดวกและง่ายขึ้น เพราะไม่ต้องยึดพุกกับห่วงหรือตะขอ ทำให้งานรวดเร็วขึ้นไม่ต้องทำงานซ้ำซ้อน

ITEM NO.	DESCRIPTION	PCS./BOX	PCS./CARTON	PRICE/PCS.
รหัสสินค้า	รายละเอียดสินค้า	บรรจุกล่อง	บรรจุลัง	ราคา/ตัว
ZE-20	พุกตะกั่วพร้อมห่วง ขนาด 1/4"	50 ตัว	500 ตัว	12.50
ZE-25	พุกตะกั่วพร้อมห่วง ขนาด 5/16"	50 ตัว	500 ตัว	19.00
ZE-30	พุกตะกั่วพร้อมห่วง ขนาด 3/8"	30 ตัว	300 ตัว	27.00
ZE-40	พุกตะกั่วพร้อมห่วง ขนาด 1/2"	15 ตัว	150 ตัว	43.00
ZJ-20	พุกตะกั่วพร้อมตะขอ ขนาด 1/4"	50 ตัว	500 ตัว	12.50
ZJ-25	พุกตะกั่วพร้อมตะขอ ขนาด 5/16"	50 ตัว	500 ตัว	19.00
ZJ-30	พุกตะกั่วพร้อมตะขอ ขนาด 3/8"	30 ตัว	300 ตัว	27.00
ZJ-40	พุกตะกั่วพร้อมตะขอ ขนาด 1/2"	15 ตัว	150 ตัว	43.00

พุกตะกั่วพร้อมสกรู

SINGLE EXPANSION ANCHORS WITH SCREW



สำหรับฝังในคอนกรีตเพื่อยึดวัตถุเข้าด้วยกัน ใช้แขวนหรือค้อยวัตถุกับผนัง เหมาะสำหรับการติดตั้งขาแขวนทีวีกับงานผนังอิฐมวลเบา ผนังพรีแคส ผนังคอนกรีต

ITEM NO.	DESCRIPTION	PCS./BOX	PCS./CARTON	PRICE/PCS.
รหัสสินค้า	รายละเอียดสินค้า	บรรจุกล่อง	บรรจุลัง	ราคา/ตัว
ZB-20	พุกตะกั่วพร้อมสกรู ขนาด 1/4"	100 ตัว	1,000 ตัว	10.00
ZB-25	พุกตะกั่วพร้อมสกรู ขนาด 5/16"	100 ตัว	1,000 ตัว	17.00
ZB-30	พุกตะกั่วพร้อมสกรู ขนาด 3/8"	50 ตัว	500 ตัว	24.00
ZB-40	พุกตะกั่วพร้อมสกรู ขนาด 1/2"	25 ตัว	250 ตัว	38.00

* (ส่วนลด กรุณาติดต่อพนักงานขาย)

พุกดรอป-อิน DROP-IN ANCHOR

พุกดรอป-อิน นั้นเป็นพุกระบบตัวเมีย เป็นเหล็กกลมปลายพาด และมีสลักเดือยขยาย อยู่ข้างในมีเกลียวอยู่อีกด้านหนึ่ง เวลาติดตั้งก็ใช้ดินสลักเดือยขยายลงไปดันให้ ด้านหัวของพุกขยายตัวออกยึดเกาะผนังคอนกรีต การใช้งานก็ต้องใช้ร่วมกับสกรู ตัวพุก หรือสลักเกลียวต่างๆ

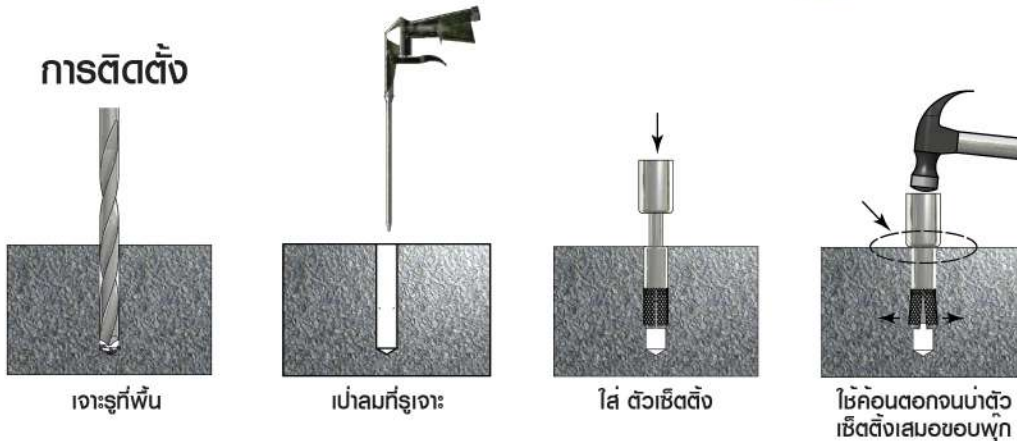

ITEM NO.	DESCRIPTION	PCS./BOX	PCS./CARTON	PRICE/PCS.
รหัสสินค้า	รายละเอียดสินค้า	บรรจุกล่อง	บรรจุลัง	ราคา/ตัว
DI-20	พุกดรอป อิน ขนาด 1/4"	100 ตัว	3,600 ตัว	4.00
DI-25	พุกดรอป อิน ขนาด 5/16"	100 ตัว	1,800 ตัว	4.50
DI-30	พุกดรอป อิน ขนาด 3/8"	50 ตัว	1,000 ตัว	5.50
DI-40	พุกดรอป อิน ขนาด 1/2"	50 ตัว	600 ตัว	12.00
DI-50	พุกดรอป อิน ขนาด 5/8"	25 ตัว	250 ตัว	43.00
DI-60	พุกดรอป อิน ขนาด 3/4"	10 ตัว	120 ตัว	75.00
DIM-6	พุกดรอป อิน ขนาด 6 mm.	100 ตัว	1,000 ตัว	4.00
DIM-8	พุกดรอป อิน ขนาด 8 mm.	100 ตัว	1,000 ตัว	4.50
DIM-10	พุกดรอป อิน ขนาด 10 mm.	50 ตัว	500 ตัว	5.50
DIM-12	พุกดรอป อิน ขนาด 12 mm.	50 ตัว	500 ตัว	9.00
DIM-16	พุกดรอป อิน ขนาด 16 mm.	50 ตัว	500 ตัว	39.00
DIM-20	พุกดรอป อิน ขนาด 20 mm.	20 ตัว	200 ตัว	58.00

สแตนเลส สตีล (STAINLESS STEEL)				
DIS-20	พุกดรอป อิน สแตนเลส ขนาด 1/4"	100 ตัว	1,000 ตัว	22.00
DIS-25	พุกดรอป อิน สแตนเลส ขนาด 5/16"	100 ตัว	1,000 ตัว	27.00
DIS-30	พุกดรอป อิน สแตนเลส ขนาด 3/8"	50 ตัว	500 ตัว	40.00
DIS-40	พุกดรอป อิน สแตนเลส ขนาด 1/2"	50 ตัว	500 ตัว	70.00
DIS-50	พุกดรอป อิน สแตนเลส ขนาด 5/8"	50 ตัว	250 ตัว	160.00

* (ส่วนลด กรุณาสังเกตต่อพนักงานขาย)



พุกเคมี แบบตอกและแบบขัน CHEMICAL RESIN ANCHOR



พุกเคมี ประกอบด้วยสาร โพลี อีสเตอร์ เรซิน และสารที่ทำให้มีน้ำหนักเบาขึ้น วิธีการติดตั้งคือ ทำให้น้ำยาแข็งตัวแตกเพื่อเข้าผสมกับสารโพลีอีสเตอร์ เรซินกับตัวน้ำหนักเบาขึ้นก็จะจับตัวแข็งเป็นเนื้อเดียวกับคอนกรีต โดยไม่เกิดแรงเบ่งขยายตัวของพุกเหมือนพุกชนิดอื่น จึงเป็นข้อดีของพุกเคมี ที่ต่างจากพุกทั่วไปที่ยึดติดกับคอนกรีตโดยใช้แรงเบ่งขยายตัว

• ข้อดี

1. มีอายุการใช้งานนาน ยึดเกาะได้แน่น
2. สามารถติดตั้งได้ในที่แคบต่างๆและจุดที่ใกล้ขอบผนังคอนกรีต
3. สามารถใช้ได้กับผนังคอนกรีตเก่า
4. ตัวพุกเคมีสามารถรับแรงที่มีการเคลื่อนไหวได้ดี
5. ตัวน้ำหนักในพุกเคมีสามารถป้องกันการเกิดสนิมกับตัวสตั๊ดได้ดียิ่งขึ้น
6. สามารถใช้ได้ทั้งสตั๊ดเกลียวตลอด และเหล็กข้ออ้อย

• ข้อควรระวังในการติดตั้ง

1. การเจาะรูต้องทำความสะอาดรูให้สะอาดเพราะถ้ามีฝุ่นผงในรูคอนกรีตจะทำให้ตัวน้ำหนักเบาเกาะผนังคอนกรีต การทำความสะอาดด้วยวิธีใช้แปรงขัดล้าง 3 ครั้ง แล้วใช้ลมเป่าให้สะอาด
2. การติดตั้งพุกเคมีแบบขันนั้น ต้องขันน้ำหนักเบาผสมกับตัวน้ำหนักที่ทำให้แข็งตัว เมื่อบั่นดีแล้วตัวน้ำหนักจะเป็นสีเทาคล้ายดินเหนียว จึงจะแข็งตัว
3. ต้องตรวจสอบน้ำหนักเบาที่มีหรือไม่มี โดยดูว่าตัวยาในหลอดยังไม่แข็งตัวไหลไปมาได้ เมื่อเวลาเอียงหลอดไปมา
4. การเจาะรูไม่ควรเจาะรูใหญ่กว่าสตั๊ดมากเกินไปหรือน้อยเกินไป เพราะจะเกี่ยวกับการยึดเกาะของตัวน้ำหนักเบาที่มีผนังคอนกรีต
5. เมื่อติดตั้งเสร็จจับแกนเหล็กที่อยู่ในตำแหน่งที่ต้องการแล้วรอจนน้ำหนักเบาขึ้นแข็งตัว ปกติจะใช้เวลาไม่เกิน 30 นาที ในอุณหภูมิ 20-30 องศา ในกรณีติดตั้งในท้องถิ่นที่อุณหภูมิต่ำกว่าศูนย์จะต้องใช้เวลาแข็งตัวถึง 5 ชม.

การติดตั้งพุกเคมี เลือกขนาดที่จะใช้ให้ถูกต้องตามขนาดและแรงดึงที่ต้องการ

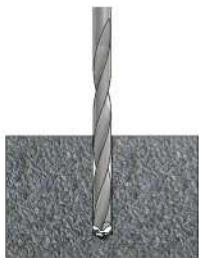

เจาะรูที่พื้นตามความลึกที่กำหนด



เป่าลมที่รูเจาะ



สอดพุกเคมีที่รูเจาะ โดยให้ด้านกลมอยู่ด้านล่าง



ตอกสตั๊ดพุกเคมีลงจนสุด แล้วค่อยๆทุบสตั๊ดอย่างช้าๆให้น้ำยาผสมกับดีดีและเป็นทรงกลมในรูคอนกรีต และน้ำหนักพุกเคมีจะจับยึดกับแกนพุกเคมีที่อยู่ในจุดที่ทำการตอกพุกเคมีให้

ITEM NO.	DESCRIPTION	DRILL DIA	STUD SIZE	LOAD (KGS.)	PCS./BOX	PRICE/PCS.
รหัสสินค้า	รายละเอียดสินค้า	ขนาดรู คอนกรีต	ขนาด เหล็กสตั๊ด	รับน้ำหนัก	บรรจุกล่อง	ราคา/ตัว
CA-10	พุกเคมีแบบตอก 10 มิล. ขนาดหลอด 10x85 mm.	13x85 mm.	10x130 mm.	2650	10 หลอด	55.00
CA-12	พุกเคมีแบบตอก 12 มิล. ขนาดหลอด 12x110 mm.	15x110 mm.	12x160 mm.	4481	10 หลอด	59.00
CA-16	พุกเคมีแบบตอก 16 มิล. ขนาดหลอด 16x140 mm.	20x140 mm.	16x190 mm.	9070	10 หลอด	80.00
CA-20	พุกเคมีแบบตอก 20 มิล. ขนาดหลอด 20x185 mm.	24x185 mm.	20x240 mm.	11190	6 หลอด	130.00

ITEM NO.	DESCRIPTION	DRILL DIA	STUD SIZE	LOAD (KGS.)	PCS./BOX	PRICE/PCS.
รหัสสินค้า	รายละเอียดสินค้า	ขนาดรู คอนกรีต	ขนาด เหล็กสตั๊ด	รับน้ำหนัก	บรรจุกล่อง	ราคา/ตัว
CB-10	พุกเคมีแบบขัน 10 มิล. ขนาดหลอด 10x85 mm.	13x85 mm.	10x130 mm.	2650	10 หลอด	55.00
CB-12	พุกเคมีแบบขัน 12 มิล. ขนาดหลอด 12x110 mm.	15x110 mm.	12x160 mm.	4481	10 หลอด	59.00
CB-16	พุกเคมีแบบขัน 16 มิล. ขนาดหลอด 16x140 mm.	20x140 mm.	16x190 mm.	9070	10 หลอด	80.00
CB-20	พุกเคมีแบบขัน 20 มิล. ขนาดหลอด 20x185 mm.	24x185 mm.	20x240 mm.	11190	6 หลอด	130.00

พุกเคมีแบบแฟ็คคูล์ (พุกเคมี1หลอด+สตั๊ด 1ตัว) CHEMICAL RESIN ANCHOR



ITEM NO. รหัสสินค้า	DESCRIPTION รายละเอียดสินค้า	PER/SET จำนวน/ชุด
CA-10 + SAB-10130Y	พุกเคมีแบบตอก ขนาด 10 มิล + สตั๊ดพุกเคมี	1 ชุด
CA-12 + SAB-12160Y	พุกเคมีแบบตอก ขนาด 12 มิล + สตั๊ดพุกเคมี	1 ชุด
CA-16 + SAB-16190Y	พุกเคมีแบบตอก ขนาด 16 มิล + สตั๊ดพุกเคมี	1 ชุด
CB-10 + SAB-10130Y	พุกเคมีแบบบ้น ขนาด 10 มิล + สตั๊ดพุกเคมี	1 ชุด
CB-12 + SAB-12160Y	พุกเคมีแบบบ้น ขนาด 12 มิล + สตั๊ดพุกเคมี	1 ชุด
CB-16 + SAB-16190Y	พุกเคมีแบบบ้น ขนาด 16 มิล + สตั๊ดพุกเคมี	1 ชุด



กล่องพุกเคมีพร้อมสตั๊ด
ขนาด 16 mm.



กล่องพุกเคมีพร้อมสตั๊ด
ขนาด 10 mm. และ 12 mm.

สตั๊ดพุกเคมีหัวหกเหลี่ยม (สีรุ้ง, สีขาว) STUD FOR CHEMICAL RESIN ANCHOR



สตั๊ดพุกเคมี เป็นสตั๊ดเหล็กยาวตลอดที่ปลายด้านหนึ่งแหลมส่วนอีกด้านหนึ่งไม่มีเกลียว หรือทำเป็นหัวหกเหลี่ยม เพื่อสะดวกในการทำงาน เวลาใช้ส่วนจับหัวสตั๊ด เวลาบ้นน้ำยาพุกเคมีหัวตัวน้ำยาผสมกับสารที่ทำให้แข็งตัว

• การใช้งาน

- ใช้ร่วมกับน้ำยาเคมี เพื่อใช้เป็นตัวรับน้ำหนักยึดวัตถุที่จะติดตั้ง
- ใช้ในการต่อเติมงานคอนกรีต เช่น ต่อคาน ต่อพื้น กำแพง เป็นต้น
- ใช้เชื่อมคอนกรีตที่เกิดปัญหาการแตกร้าวโดยใช้สตั๊ดและน้ำยาเคมีเชื่อมติดกัน

• ข้อควรระวัง

- ต้องเลือกให้ถูกขนาด ในกรณีที่ต้องการฝังลึกกว่าเดิมต้องใช้สตั๊ดที่ยาวกว่าเดิม
- การติดตั้งและใช้งานต้องรอให้พุกเคมีแห้งก่อนใช้งาน

• การติดตั้งสตั๊ดพุกเคมี

- เจาะรูคอนกรีตตามขนาดและความลึก แล้วทำความสะอาดรูคอนกรีตอย่างดี
- สอดตัวพุกเคมีลงไป
- ใช้สตั๊ดยึดกับหัวจับส่วนแล้วบ้นด้วยน้ำยาให้เข้ากันดีจนเป็นเนื้อเดียว
- จับตัวสตั๊ดให้อยู่ในจุดที่ต้องการรอให้น้ำยาแห้งก่อนรอสักพักถึงจะเริ่มใช้งานได้

ITEM NO. รหัสสินค้า	DESCRIPTION รายละเอียดสินค้า	PRICE/PCS. ราคา/ตัว
SAB-10130	สตั๊ดพุกเคมีเหล็กชุบซิงค์ ขนาด 10x130 mm.	28.00
SAB-12160	สตั๊ดพุกเคมีเหล็กชุบซิงค์ ขนาด 12x160 mm.	38.00
SAB-16190	สตั๊ดพุกเคมีเหล็กชุบซิงค์ ขนาด 16x190 mm.	70.00
SAB-20260	สตั๊ดพุกเคมีเหล็กชุบซิงค์ ขนาด 20x240 mm.	128.00

* (ส่วนลด กรุณาติดต่อพนักงานขาย)

พุกเหล็กยึดผนังกลวงเหล็ก HOLLOW WALL ANCHOR

เป็นพุกเหล็กที่ทำจากปลอกเหล็กกลมตรงกลางผ่าเป็น3แฉก มีเกลียวตัวเมียรอบปลายแล้วใช้สลกรูดึงเพื่อหนีปีกของพุกขยายออก โดยรอบและยึดภายในของผนังกลวงเป็นพุกที่ใช้ในงานยึดเกาะผนังกลวง หรือผนังยิปซั่ม ขาของพุกเหล็กจะกางออก เพื่อยึดกับผนังกลวงด้านใน จนแน่นแล้วใช้สลกรูดึง เมื่อต้องการติดตั้งก็ใช้สลกรูไขยึดกับพุกอีกทีหรือ สามารถถอดสลกรูไขออกได้หลายครั้ง

• การใช้งาน

- ใช้ติดตั้งผนังกลวงต่างๆ เช่น ผนังยิปซั่ม ผนังอิฐบล็อกจาก ผนังไม้อัด เป็นต้น
- ใช้ได้กับผนังอิฐมวลเบาเหมือนกันเพราะสามารถขยายปีกได้กว้างและยึดเกาะผนังได้ดี

• การติดตั้ง



เจาะรูที่ผนังกลวง

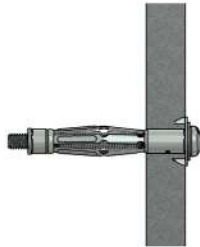

สอดพุกลงในรูเจาะ



ขันสลกรูหนีปีกพุกขยายแล้วคลายสลกรูออก ติดตั้งวัตถุ พร้อมขันยึดให้แน่น



ITEM NO.	DESCRIPTION	THREAD	HOLE DIA	LOAD (PLYWOOD)	LOAD (GYPSUM)	PCS./BOX	PCS./CARTON	PRICE/PCS.
รหัสสินค้า	รายละเอียดสินค้า	ขนาดสลกรู	ขนาดรูเจาะ	รับน้ำหนักไม้อัด / kgs.	รับน้ำหนักยิปซั่ม / kgs.	บรรจุกล่อง	บรรจุลัง	ราคา/ตัว
HA-405	พุกยึดยิปซั่มขนาด 4x25 mm.	3-5 mm.	8 mm.	25	7	500 ตัว	5000 ตัว	6.00
HA-409	พุกยึดยิปซั่มขนาด 4x38 mm.	3-11 mm.	8 mm.	25	7	300 ตัว	3000 ตัว	7.00
HA-416	พุกยึดยิปซั่มขนาด 4x45 mm.	8-16 mm.	8 mm.	25	7	300 ตัว	3000 ตัว	7.00
HA-423	พุกยึดยิปซั่มขนาด 4x52 mm.	16-23 mm.	8 mm.	25	7	300 ตัว	3000 ตัว	8.00
HA-427	พุกยึดยิปซั่มขนาด 4x65 mm.	31-38 mm.	8 mm.	25	7	200 ตัว	2000 ตัว	9.00
HA-510	พุกยึดยิปซั่มขนาด 5x45 mm.	6-13 mm.	11 mm.	30	15	200 ตัว	2000 ตัว	7.00
HA-514	พุกยึดยิปซั่มขนาด 5x58 mm.	3-16 mm.	11 mm.	30	15	150 ตัว	1500 ตัว	8.00
HA-527	พุกยึดยิปซั่มขนาด 5x71 mm.	16-32 mm.	11 mm.	30	15	100 ตัว	1000 ตัว	9.00
HA-545	พุกยึดยิปซั่มขนาด 5x88 mm.	32-45 mm.	11 mm.	30	15	100 ตัว	1000 ตัว	10.00
HA-610	พุกยึดยิปซั่มขนาด 6x45 mm.	6-13 mm.	13 mm.	30	15	100 ตัว	1000 ตัว	10.00
HA-614	พุกยึดยิปซั่มขนาด 6x58 mm.	3-16 mm.	13 mm.	30	15	100 ตัว	1000 ตัว	12.00
HA-627	พุกยึดยิปซั่มขนาด 6x71 mm.	16-32 mm.	13 mm.	30	15	100 ตัว	1000 ตัว	14.00
HA-645	พุกยึดยิปซั่มขนาด 6x88 mm.	32-45 mm.	13 mm.	30	15	75 ตัว	750 ตัว	14.00

* (ส่วนลด กรุณาติดต่อพนักงานขาย)

พุกยึดผนังกลวงพร้อมตะขอและห่วง HOLLOW WALL ANCHOR WITH HOOKS AND EYES

พุกยึดผนังกลวงพร้อมตะขอและห่วง พุกนี้เป็นรุ่นเดียวกับพุกยึดผนังกลวงเหล็กเพียงแต่เปลี่ยนรูปแบบให้มีห่วงหรือตะขอ การใช้งานง่ายขึ้นไม่ต้องเสียเวลาในการติดตั้งตัวห่วงหรือตะขอที่คลัง การใช้งานก็เหมือนกับพุกผนังกลวงที่ใช้ติดตั้งผนังกลวง หรือผนังยิปซัมต่างๆ เพียงทำให้งานสะดวกขึ้น



● การใช้งาน

1. ใช้สำหรับงานก่ออิฐฉนวน ผนังกลวง ผนังยิปซัมบอร์ด , ผนังอิฐมวลเบา , ผนังอิฐบล็อก

● ข้อดี

1. การติดตั้งสะดวกรวดเร็ว ไม่ต้องเสียเวลาในการติดตั้งตัวห่วง หรือตัวตะขอที่คลัง
2. รับแรงดึงได้สูง

● ข้อควรระวัง

1. การเจาะรูต้องไม่เจาะใหญ่เกินไปเพราะจะทำให้การรับแรงเสียไปได้
2. การเลือกขนาดและความยาวของพุกมีความสำคัญมากเพราะความหนาของผนังกลวงจะเกี่ยวกับการขยายตัวของขาคพุก เพราะหากพิตขนาดจะทำให้ยึดไม่แน่น

● การติดตั้ง

1. เจาะผนังยิปซัม ขนาดรู 7 มม
2. สอดพุกสอดผ่านรูที่เจาะแล้วไขสกรูที่ปีกของพุกยึดผนังกลวงบานเต็มที่

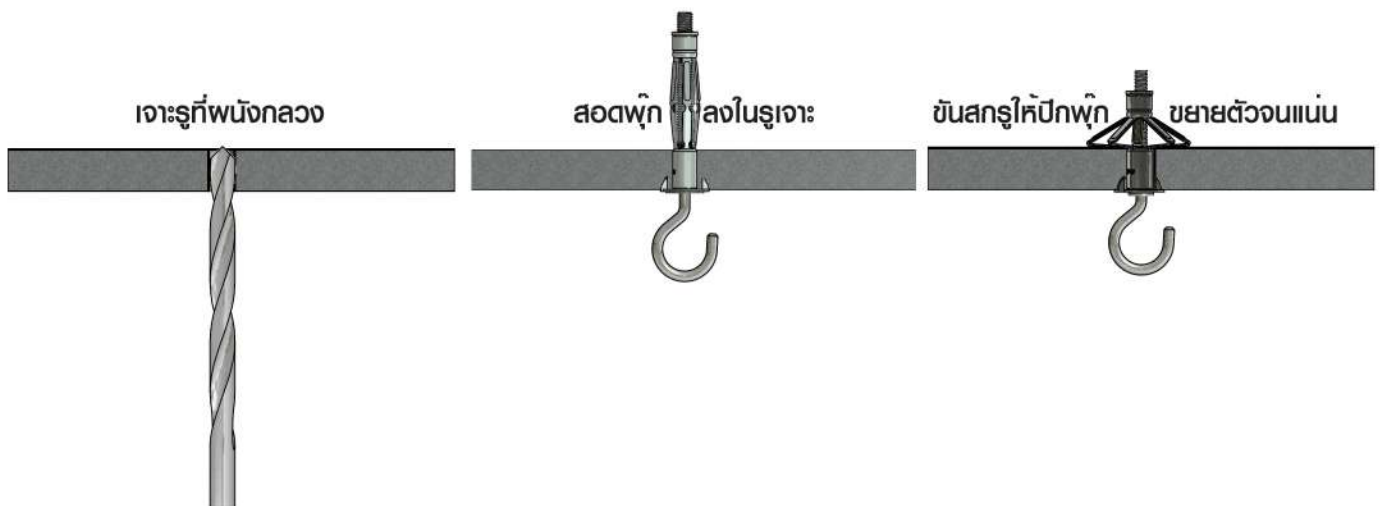
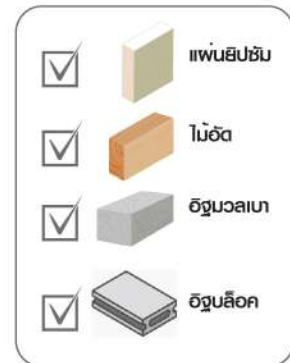

ITEM NO.	DESCRIPTION	SIZE	HOLE DIA	MAT.THICKNESS	PCS./BOX	PCS./CARTON	PRICE/PCS.
รหัสสินค้า	รายละเอียดสินค้า	ขนาดพุก	ขนาดรูเจาะ	ยึดวัตถุได้หนา	บรรจุกล่อง	บรรจุลัง	ราคา/ตัว
HA-416H	พุกยึดผนังกลวงพร้อมตะขอ-Hook	6.75x35 mm.	7.0 mm.	5-19 mm.	200 ตัว	2,000 ตัว	8.50
HA-416E	พุกยึดผนังกลวงพร้อมห่วง-Eye	6.75x35 mm.	7.0 mm.	5-19 mm.	200 ตัว	2,000 ตัว	8.50

* (ส่วนลด กรุณาติดต่อพนักงานขาย)

พุกอิฐมวลเบา LIGHT WEIGHT CONCRETE ANCHORS

พุกอิฐมวลเบา เป็นพุกที่พัฒนาขึ้นโดยแปนสยามเพื่อแก้ปัญหาการติดตั้งวัสดุต่างๆ ติดกับอิฐมวลเบาเนื่องจาก อิฐมวลเบามีความหนาแน่นต่ำเมื่อใช้พุกทั่วไปจะยุบ รับน้ำหนักไม่ได้ หรือได้ก็ได้น้อยมากเมื่อจำเป็นต้องใช้ก็เกิดปัญหาขึ้นได้ เนื่องจากในปัจจุบันมีการใช้อิฐมวลเบา มากขึ้นตัวพุกเหล็กมีแกนยาวและปลอกแบ่งออกเป็น 2 ส่วน ส่วนปลาย มีปลอกส่วนขยาย สองด้านทั้งด้านบนและด้านล่าง ทำให้สามารถยึดกับอิฐมวลเบาได้แน่นมาก ส่วนปลอกอีกส่วน จะเป็นตัวช่วยขยายให้พุกทางปีกได้สองทางและกว้างมาก ทำให้ยึดเกาะกับอิฐมวลเบาได้ดีมาก



● การใช้งาน

1. ใช้ติดตั้งกับอิฐมวลเบาทุกชนิด ทั้งติดตั้งผนังและเพดาน
2. ใช้ติดตั้งกับคอนกรีตทั่วไป

● ข้อดี

1. พุกนี้ใช้สำหรับอิฐมวลเบาโดยตรง ซึ่งไม่สามารถใช้พุกทั่วไปได้
2. การติดตั้งง่ายและสะดวก ราคาที่ไม่สูงนัก

● ข้อควรระวัง

1. การติดตั้งต้องไม่เจาะรูใหญ่เกินไป
2. การติดตั้งสำหรับงานที่มีความเคลื่อนไหว หรือมีแรงมาประกอบบ่อยๆต้องระวัง
3. ในกรณีที่ต้องการยึดให้แน่นขึ้น อาจต้องใช้รูขนาดยาวขึ้น เพื่อจะได้ฝังให้ลึกและขยายในปูนได้ดี
4. การติดตั้ง ต้องหมุนพุกให้ขยายให้เต็มที่ ต้องหมุนมากกว่าพุกทั่วไป เนื่องจากพุกรุ่นนี้ต้องขยายปีกออกทั้ง 2 ด้าน หากหมุนไม่มากพอจะขยายได้ไม่เต็มที่ การรับแรงก็จะลดลง
5. ต้องฝังพุกเข้าไปให้ปลอกด้านล่าง ลงไปในคอนกรีตให้ลึกที่สุด ถ้าต้องการยึดของหนาต้องใช้รูขนาดยาวหรือติดตั้งตัวพุกก่อน

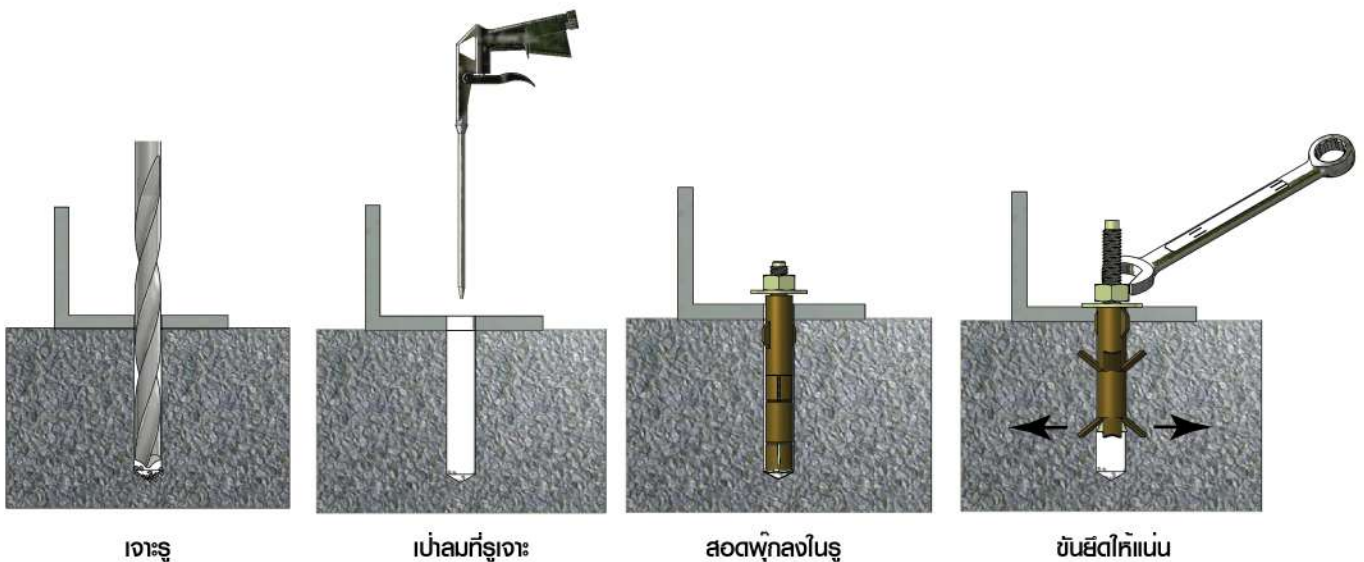

ITEM NO.	DESCRIPTION	PCS./BOX	PCS./CARTON	PRICE/PCS.
รหัสสินค้า	รายละเอียดสินค้า	บรรจุกล่อง	บรรจุลัง	ราคา/ตัว
LCA-1065	พุกอิฐมวลเบา 10x65 mm.	100 ตัว	1,000 ตัว	6.00
LCA-1080	พุกอิฐมวลเบา 10x80 mm.	100 ตัว	1,000 ตัว	7.50

พุกเหล็กเกลียวเหล็ก

Metal Plug

พุกเหล็กเกลียวเหล็ก เป็นพุกที่ผลิตจากเหล็กบีม และใช้งานร่วมกับสกรูเกลียวเหล็ก เนื่องจากผลิตจากเหล็กจึงมีความสามารถในการรับน้ำหนักสูงกว่าพุกพลาสติกมาก และรับน้ำหนักได้เกือบเท่าพุกเหล็กแต่ใช้กับงานที่ไม่ใหญ่นัก และการติดตั้งจะง่ายกว่า เมื่อติดตั้งแล้ว งานติดตั้งก็ดูเรียบร้อย



• การใช้งาน

1. ใช้สำหรับการติดตั้งชิ้นงานขนาดเล็กแต่มีน้ำหนักมาก
2. ติดตั้งกับจุดที่มีความเคลื่อนไหวหรือต้องรับแรงตลอดเวลาเป็นช่วงๆ เช่น การติดตั้งพ้าม่าน การติดตั้งราวแขวนผ้า ติดตั้งทีวี การติดตั้งชั้นวางของและอื่นๆ
3. การติดตั้งระบบดับเพลิงเพราะทนความร้อนได้นานกว่าพุกพลาสติก
4. การติดตั้งนอกบ้านที่อาจจะเกิดสนิมได้ง่าย ก็ใช้เป็นรุ่นชุบดราโคไทด์

• ข้อดี

1. การติดตั้งที่ต้องรับน้ำหนักสูงกว่าพุกพลาสติก ใช้งานง่ายสะดวก
2. เหมาะสำหรับการติดตั้งงานในที่ร่ม เช่นการติดตั้งภายในห้องพักหรือภายในบ้านที่ต้องการความเรียบร้อยสวยงาม และมั่นใจในเรื่องการรับน้ำหนักด้วย
3. มีรุ่นชุบ ดาโคไทด์ ที่สามารถทนการเป็นสนิมได้สูงมากสามารถใช้นอกบ้าน หรืองานในห้องน้ำได้
4. ต่างกับพุกพลาสติกที่เวลาใช้งานไป 2-3 ปี พลาสติกจะล้าและทำให้รับแรงลดลงจนทำให้หลุดได้เมื่อโดนแรงดึงบ่อยๆ
5. ใช้งานได้ดีกับอิฐมวลเบา

• ข้อควรระวังในการติดตั้งและการใช้งาน

1. การใช้สกรูเกลียวเหล็กต้องใช้ขนาดเบอร์ของสกรูเกลียวเหล็กให้ถูกขนาด คือเบอร์เล็กใช้ขนาดเบอร์ 7 ขนาดใหญ่เบอร์ 8
2. การติดตั้งนอกอาคาร หรือในที่เปียกน้ำได้ต้องระมัดระวังการเกิดสนิม หรือใช้รุ่นที่ชุบดราโคไทด์

• การติดตั้ง

1. พุกเหล็กเกลียวเหล็กมี 2 ขนาด คือขนาด 7 มิล และ 8 มิล โดยเจาะคอนกรีต 7 มิล ลึก 32 มิล สำหรับตัวเล็ก กับเจาะขนาด 8 มิล ลึก 35 มิล สำหรับรุ่นใหญ่
2. สอดพุกเหล็กเกลียวเหล็กด้านที่เป็นปลายหยัก สีแดงลงไปจนเสมอฟันคอนกรีต
3. ใช้สกรูเกลียวเหล็กสอดผ่านวัตถุที่จะยึด แล้วไขจนกว่าจะแน่น



เจาะรูที่พื้น



เป่าลมที่รูเจาะ



ใช้ค้อนตอก



ขันยึดชิ้นงานให้แน่น



ITEM NO.	DESCRIPTION	DRILLxDEPTH	THREAD	LOAD (KGS.)	PCS./BOX	PCS./CARTON	PRICE/PCS.
รหัสสินค้า	รายละเอียดสินค้า	เจาะปูนxความลึก	ขนาดเกลียวเหล็ก	การรับน้ำหนัก	บรรจุกล่อง	บรรจุลัง	ราคา/ตัว
MEP-730	พุกเหล็กเกลียวเหล็ก 7x30 mm.	7x32 mm.	#7x38 mm.	45	1,000 ตัว	20,000 ตัว	2.00
MEP-832	พุกเหล็กเกลียวเหล็ก 8x32 mm.	8x35 mm.	#8 x38 mm.	52	500 ตัว	10,000 ตัว	2.50

* แรงดึงนี้ใช้กับปูนที่มีแรงอัดปูน 20-25 mpa และเป็นแรงสูงสุด แรงดึงที่ใช้งาน ต้องไม่เกิน 25% ของแรงดึงสูงสุด

พุกพลาสติกอเนกประสงค์ รุ่นเอ็กซ์ตรา PLASTIC ANCHOR EXTRA SERIES

แกร่งกว่า!! พุกพลาสติกทั่วไป ตักว่า ! ไข้แทนพุกพลาสติกได้เลย

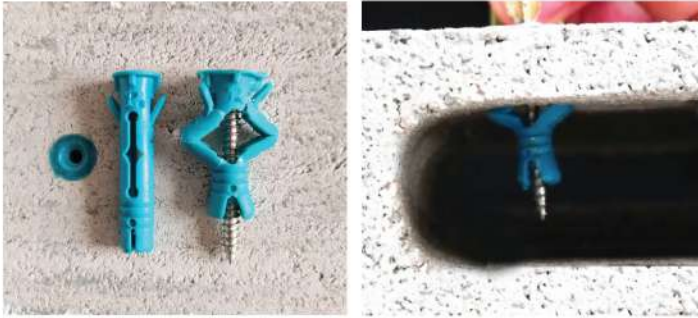

เบอร์ #6
สีเทา



เบอร์ #7
สีเขียว



เบอร์ #8
สีน้ำเงิน



“ใช้ได้กับผนังทุกประเภท”

- ทั้งอิฐมวลเบา, อิฐบล็อก หรืออิฐฉาบปูน
- รับน้ำหนักได้สูงสุด 60 กิโล
- พลาสติกเกรดคุณภาพ แข็งแรงทนต่อการกระแทกและแรงบิด

การติดตั้ง

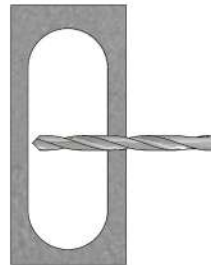

เจาะรูที่ผนัง

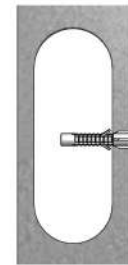

สอดพุกลงในรูเจาะ

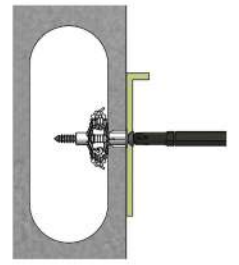

ขันยึดขันงานให้แน่น

ITEM NO.	DESCRIPTION	PCS./BAG	PCS./BAG	PRICE/PCS.
รหัสสินค้า	รายละเอียดสินค้า	บรรจุถุงเล็ก	บรรจุถุงใหญ่	ราคา/ตัว
ET-60GR	พุกพลาสติกอเนกประสงค์ รุ่นเอ็กซ์ตรา เบอร์ 6	100 ตัว	1000 ตัว	0.50
ET-70GRE	พุกพลาสติกอเนกประสงค์ รุ่นเอ็กซ์ตรา เบอร์ 7	100 ตัว	1000 ตัว	0.60
ET-80BLU	พุกพลาสติกอเนกประสงค์ รุ่นเอ็กซ์ตรา เบอร์ 8	100 ตัว	1000 ตัว	0.70



พุกคอนกรีตไนลอน รุ่นซูเปอร์ SUPER NYLON CONCRETE ANCHORS

PATENTED
PRODUCT

UP-745



UP-850



ออกแบบขึ้นสำหรับการใช้งานผนังทุกชนิด ผนังอิฐมวลเบา, ผนังอิฐบล็อก ตัวพุกสามารถขยายตัวออกได้ 2 ส่วน คือ ส่วนกลางที่จะขยายตัวเป็นปล้องและส่วนปลาย สามารถขยายตัวบานออก ทำให้พุกชนิดนี้มีความสามารถในการยึดเกาะสูงมากและยังสามารถใช้ได้กับงานคอนกรีตทุกชนิดอีกด้วย จึงเหมาะสำหรับงานติดตั้งเฟอร์นิเจอร์ที่ต้องการยึดติดกับผนังหลากหลายชนิด เช่น ตู้แขวนในครัว ฯลฯ *เหมาะที่จะใช้ร่วมกับสกรูชนิดไฮบริด (Hybrid Screw)

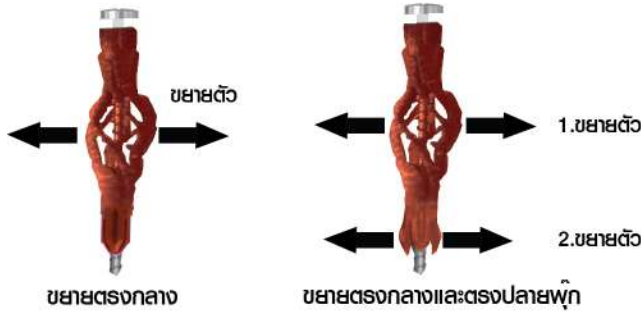

เหมาะสำหรับงานติดตั้งชุดตู้ครัว, ชุดรับชั้นโชว์, งานเฟอร์นิเจอร์ต่างๆ

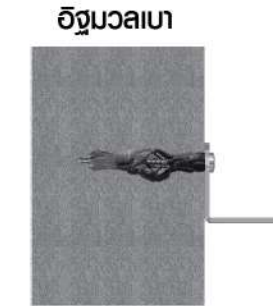

รับน้ำหนักได้ถึง 50 Kg.

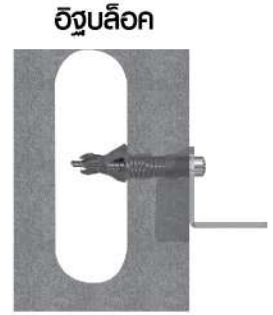

รับน้ำหนักได้ถึง 80 Kg.

ITEM NO.	ANCHOR SIZE	SCREW SIZE	LOADING CAPACITY (KG)		PCS./PACK	PRICE/PCS.
รหัสสินค้า	ขนาดพุก	ขนาดสกรู	อิฐมวลเบา	อิฐบล็อก	บรรจุถุง	ราคา/ตัว
UP-745 (สีเหลือง)	7 x 45 mm.	M.4.0 x 50	50	80	1,000	2.00
UP-850 (สีแดง)	8 x 50 mm.	M.4.5 x 50	60	100	1,000	2.50

พุกพลาสติก NYLON ANCHOR

พุกพลาสติกเหมาะสำหรับงานยึดติดตั้งทั่วไปเพราะประหยัดและติดตั้งง่าย ใช้ร่วมกับสกรูเกลียวเหล็กทั้งหัวเตเปอร์และหัวกลม

- ข้อควรระวัง 1. พุกพลาสติกมีอายุการใช้งาน เพราะเมื่อใช้ไป 2-3 ปี ตัวพลาสติกจะล้า ทำให้การรับน้ำหนัก เสียไปหรือลดลงได้ (รับน้ำหนักได้จำกัด)
- การติดตั้ง
 1. เจาะรูคอนกรีตตามสเปคและความลึกตามกำหนด เช่นเบอร์ 6 ก็เจาะ 6 มิล เบอร์ 7 ก็เจาะ 7 มิล เบอร์ 8 ก็เจาะ 8 มิล เป็นต้น
 2. ตอกพุกพลาสติกให้จมเสมอกับผนังคอนกรีต
 3. สอดสกรูเกลียวเหล็กผ่านวัตถุที่จะยึดแล้วไขให้แน่น

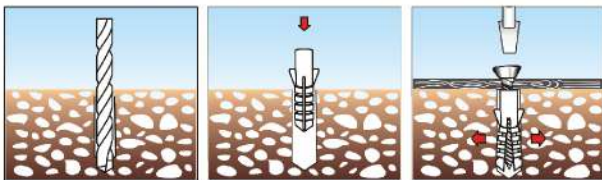

ITEM NO.	DESCRIPTION	PCS./CARTON	PRICE/KGS.
รหัสสินค้า	รายละเอียดสินค้า	บรรจุลัง	ราคา/กิโลกรัม
P+5	พุกพลาสติก #5 (20 กก./กระสอบ)	20 กก.	140.00
P+6	พุกพลาสติก #6 (20 กก./กระสอบ)	20 กก.	140.00
P+7	พุกพลาสติก #7 (20 กก./กระสอบ)	20 กก.	140.00
P+8	พุกพลาสติก #8 (20 กก./กระสอบ)	20 กก.	140.00
P+10	พุกพลาสติก #10 (20 กก./กระสอบ)	20 กก.	140.00

* (ส่วนลด กรุณาติดต่อพนักงานขาย)

พุกยึดผนังกลวง รุ่นปีกผีเสื้อ PLASTIC TOGGLE BOLTS

พุกยึดผนังกลวง รุ่นปีกผีเสื้อ ใช้งานห้อยแขวนวัตถุต่างๆกับผนัง หรือเพดาน ที่เป็นผนังกลวง เช่น ผนังไม้ ผนังอิฐหรือยึดกับเพอร์นิเจอร์ที่ต้องการ ในกรณีที่ต้องการยึดอะไรติดกับเพอร์นิเจอร์ ใช้ได้กับอิฐมวลเบา และอิฐบล็อก

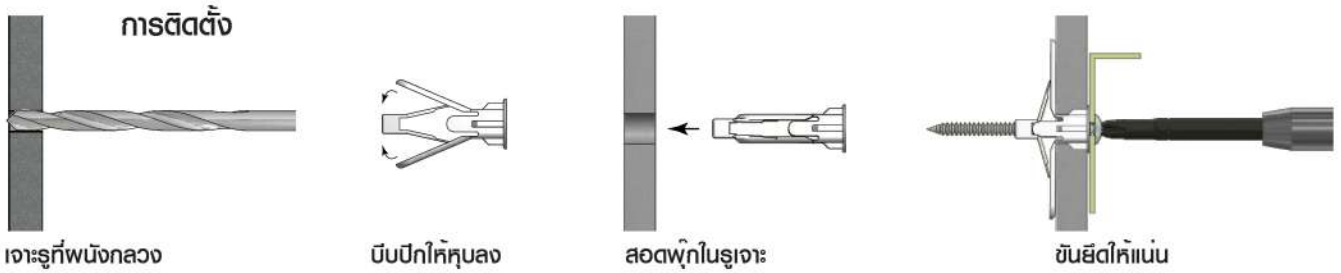

ITEM NO.	DESCRIPTION	PCS./PACK	PCS./CARTON	PRICE/PCS.
รหัสสินค้า	รายละเอียดสินค้า	บรรจุถุง	บรรจุลัง	ราคา/ตัว
PPT-1HD	พุกยึดผนังกลวงพลาสติก รุ่นปีกผีเสื้อ ไอเดน (PE)	500 ตัว	2,500 ตัว	2.00
PPT-1PA6	พุกยึดผนังกลวงพลาสติก รุ่นปีกผีเสื้อ ไนลอนซีก (NL)	500 ตัว	2,500 ตัว	2.75

พุกอิฐบล็อก NYLON HOLLOW ANCHORS

พุกอิฐบล็อก ใช้งานห้อยแขวนวัตถุต่างๆกับผนัง หรือเพดานที่เป็นผนังกลวง เช่น ผนังไม้ ผนังอิฐหรือยึดกับเพอร์นิเจอร์ที่ต้องการ ในกรณีที่ต้องการยึดอะไรติดกับเพอร์นิเจอร์ ใช้ได้กับอิฐบล็อก

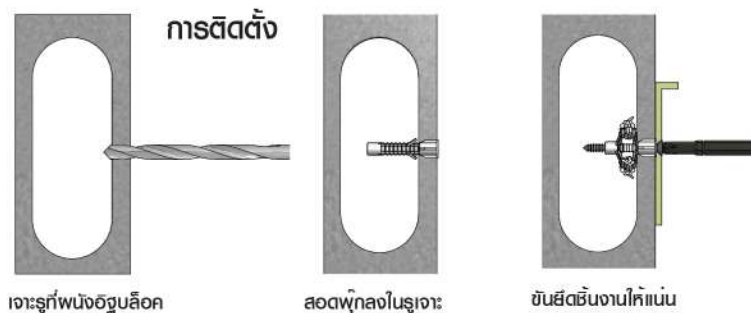

ITEM NO.	DESCRIPTION	SIZE	PCS./PACK	PCS./CARTON	PRICE/PCS.
รหัสสินค้า	รายละเอียดสินค้า	ขนาด	บรรจุถุง	บรรจุลัง	ราคา/ตัว
NHA-60	พุกอิฐบล็อก M6	#6	100 ตัว	10 ถุง	0.40
NHA-70	พุกอิฐบล็อก M7	#7	100 ตัว	10 ถุง	0.50
NHA-80	พุกอิฐบล็อก M8	#8	100 ตัว	10 ถุง	0.60

* (ส่วนลด กรุณาติดต่อพนักงานขาย)



เกลียวเร่ง TURN BUCKLE



เกลียวเร่ง คือ ตัวที่ใช้เป็นตัวดึงสลิงสองเส้นเพื่อขึ้นให้ลวดสลิงตึงแน่น เพราะการดึงให้แน่นแบบธรรมดา ไม่สามารถทำให้แน่นตึงได้ จึงต้องใช้ตัวเกลียวเร่งเป็นตัวดึง ส่วนขนาดที่ใช้ก็ขึ้นอยู่กับขนาดของลวดสลิง

ผลิตจากซิงค์ อัลลอย



ผลิตจากเหล็กเหนียว



ITEM NO.	DESCRIPTION	SIZE	PCS./BOX	PCS./CARTON	PRICE/PCS.
รหัสสินค้า	รายละเอียดสินค้า	ขนาด	บรรจุกล่อง	บรรจุลัง	ราคา/ตัว
TBK-316	เกลียวเร่ง	3/16"	100 ตัว	1,200 ตัว	16.00
TBK-14	เกลียวเร่ง	1/4"	50 ตัว	600 ตัว	24.00
TBK-516	เกลียวเร่ง	5/16"	25 ตัว	300 ตัว	45.00
TBK-38	เกลียวเร่ง	3/8"	25 ตัว	250 ตัว	55.00
TBK-12	เกลียวเร่ง ตะขอแบน	1/2"	-	80 ตัว/กระสอบ	100.00
TBK-58	เกลียวเร่ง ตะขอแบน	5/8"	-	50 ตัว/กระสอบ	170.00
TBK-34	เกลียวเร่ง ตะขอแบน	3/4"	-	20 ตัว/กระสอบ	240.00
TBK-1	เกลียวเร่ง ตะขอแบน	1"	-	10 ตัว/กระสอบ	420.00

* (ส่วนลด กรุณาติดต่อพนักงานขาย)



สลัก SHACKLES

ผลิตจากเหล็กเหนียว รับแรงดึงได้สูง



ลักษณะทั่วไป เพื่อให้การทำงานสะดวกและรวดเร็ว เช่น เวลาจะยกสินค้าเราอาจใช้ตะขอเพื่อยกสินค้า โดยคล้องกับห่วงลวดสลิง หรือโซ่ที่ผูกสินค้าอยู่แล้ว แต่ในกรณีที่สินค้าไม่มีห่วงหรือลวดสลิงรัดอยู่ เราก็จะใช้สลักในการทำงาน โดยคล้องลวดสลิงแล้วใช้สลักยึดลวดสลิง เข้าด้วยกันก็ได้

ITEM NO.	DESCRIPTION	SIZE	PCS./BOX	PCS./CARTON	PRICE/PCS.
รหัสสินค้า	รายละเอียดสินค้า	ขนาด	บรรจุกล่อง	บรรจุลัง	ราคา/ตัว
SCAN-14	สลัก	1/4"	100 ตัว	1,000 ตัว	13.00
SCAN-516	สลัก	5/16"	60 ตัว	600 ตัว	20.00
SCAN-38	สลัก	3/8"	35 ตัว	350 ตัว	22.00
SCAN-12	สลัก	1/2"	15 ตัว	150 ตัว	25.00
SCAN-58	สลัก	5/8"	8 ตัว	80 ตัว	42.00
SCAN-34	สลัก	3/4"	4 ตัว	40 ตัว	82.00
SCAN-78	สลัก	7/8"	2 ตัว	20 ตัว	115.00
SCAN-10	สลัก	1"	2 ตัว	20 ตัว	150.00

* (ส่วนลด กรุณาติดต่อพนักงานขาย)

กีฟจับสลิง

WIRE ROPE CLIPS



ผลิตจากเหล็กเหนียว

เป็นตัวกีฟที่ใช้ล็อกลวดสลิง ตัวกีฟจะแบ่งตามขนาดของลวดสลิง เช่น ใช้ลวดสลิง 3/8" ก็ใช้กีฟ 3/8" ซึ่งจะสามารถยึดลวดสลิงขนาด 3/8" ได้สองเส้นและขนาดของกีฟจับสลิง คือ ขนาดของเกลียวของตัวกีฟ ที่ใช้ยึดลวดสลิง ส่วนตัวกีฟจะผลิตจากเหล็ก

ITEM NO.	DESCRIPTION	SIZE	PCS./BOX	PCS./CARTON	PRICE/PCS.
รหัสสินค้า	รายละเอียดสินค้า	ขนาด	บรรจุกล่อง	บรรจุลัง	ราคา/ตัว
WCS -18	กีฟจับสลิงหล่อเหนียว	1/8"	200 ตัว	2,000 ตัว	4.00
WCS -316	กีฟจับสลิงหล่อเหนียว	3/16"	100 ตัว	1,000 ตัว	5.00
WCS -14	กีฟจับสลิงหล่อเหนียว	1/4"	60 ตัว	600 ตัว	6.00
WCS -516	กีฟจับสลิงหล่อเหนียว	5/16"	50 ตัว	500 ตัว	7.00
WCS -38	กีฟจับสลิงหล่อเหนียว	3/8"	50 ตัว	500 ตัว	8.00
WCS -12	กีฟจับสลิงหล่อเหนียว	1/2"	25 ตัว	250 ตัว	13.00

* (ส่วนลด กรุณาติดต่อพนักงานขาย)

เจ-โบลท์

J-BOLT

• รายละเอียด

1. เกรดเหล็ก SS-400
2. ประกอบด้วย ตัวเมีย 2 ตัว แครนอีกแปะ 1 ตัว
3. เกสยาวลอย ความยาวเกสยาว(T) 10 ซม.
4. ไม่ชุบ

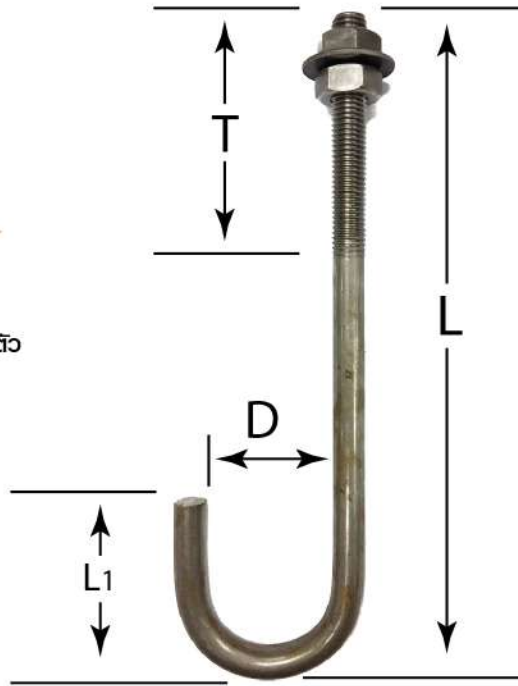

กรณีต้องการเป็นเกสยาวมิลเป็นงานสั่งทำ

BARCODE	ITEM NO.	SIZE	LENGTH			PACKING
บาร์โค้ด	รหัสสินค้า	ขนาด	ความยาว(L)	L1	D	จำนวนขาย/มัด
8855952093400	JB-383010	3/8"	30 CM.	6 CM.	40 mm.	10 ตัว
8855952102072	JB-384010		40 CM.	6 CM.	40 mm.	10 ตัว
8855952088901	JB-385010		50 CM.	6 CM.	40 mm.	10 ตัว
8855952053480	JB-123010	1/2"	30 CM.	6 CM.	40 mm.	10 ตัว
8855952015044	JB-124010		40 CM.	6 CM.	40 mm.	10 ตัว
8855952015051	JB-125010		50 CM.	6 CM.	40 mm.	10 ตัว
8855952042040	JB-126010		60 CM.	6 CM.	40 mm.	10 ตัว
8855952095862	JB-583010	5/8"	30 CM.	8 CM.	54 mm.	10 ตัว
8855952042149	JB-584010		40 CM.	8 CM.	54 mm.	10 ตัว
8855952042194	JB-585010		50 CM.	8 CM.	54 mm.	10 ตัว
8855952091499	JB-586010		60 CM.	8 CM.	54 mm.	10 ตัว
8855952002877	JB-343010	3/4"	30 CM.	8 CM.	54 mm.	10 ตัว
8855952047748	JB-344010		40 CM.	8 CM.	54 mm.	10 ตัว
8855952042217	JB-345010		50 CM.	8 CM.	54 mm.	10 ตัว
8855952042231	JB-346010		60 CM.	8 CM.	54 mm.	10 ตัว
8855952101547	JB-0150100	1"	50 CM.	10 CM.	80 mm.	10 ตัว
8855952118004	JB-0160100		60 CM.	10 CM.	80 mm.	10 ตัว



แอล-โบลท์

L-BOLT

• รายละเอียด

1. เกรดเหล็ก SS-400
2. ประกอบด้วย ตัวเมีย 2 ตัว แทวนฮิปเปะ 1 ตัว
3. เกสียวลอย ความยาวเกสียว(T) 10 ซม.
4. ไม่ชุบ

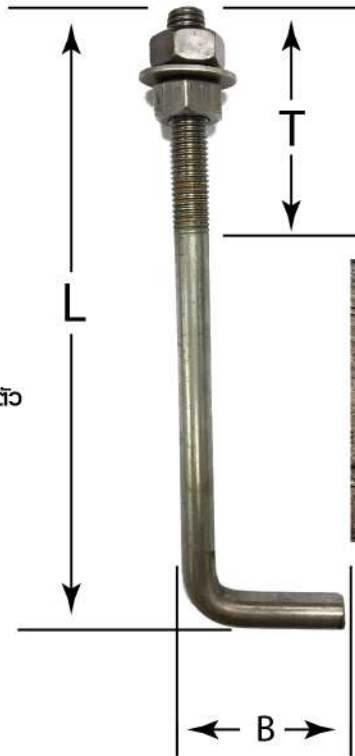

กรณีต้องการเป็นเกสียวมิลเป็นงานสั่งทำ

BARCODE	ITEM NO.	SIZE	LENGTH	WIDTH	PACKING
บาร์โค้ด	รหัสสินค้า	ขนาด	ความยาว(L)	ความกว้าง(B)	จำนวนขาย/มัด
8855952038123	LB-383010	3/8"	30 CM.	5 CM.	10 ตัว
8855952053565	LB-384010		40 CM.	5 CM.	10 ตัว
8855952053558	LB-385010		50 CM.	5 CM.	10 ตัว
8855952000354	LB-123010	1/2"	30 CM.	8 CM.	10 ตัว
8855952000361	LB-124010		40 CM.	8 CM.	10 ตัว
8855952016294	LB-125010		50 CM.	8 CM.	10 ตัว
8855952000378	LB-126010		60 CM.	8 CM.	10 ตัว
8855952053343	LB-583010	5/8"	30 CM.	8 CM.	10 ตัว
8855952037525	LB-584010		40 CM.	8 CM.	10 ตัว
8855952093264	LB-585010		50 CM.	8 CM.	10 ตัว
8855952051035	LB-586010		60 CM.	8 CM.	10 ตัว
8855952117137	LB-343010	3/4"	30 CM.	8 CM.	10 ตัว
8855952016119	LB-344010		40 CM.	8 CM.	10 ตัว
8855952016126	LB-345010		50 CM.	8 CM.	10 ตัว
8855952016140	LB-346010		60 CM.	8 CM.	10 ตัว
8855952001870	LB-014010	1"	40 CM.	10 CM.	10 ตัว
8855952001887	LB-015010		50 CM.	10 CM.	10 ตัว
8855952001894	LB-016010		60 CM.	10 CM.	10 ตัว

เพลากเหล็กรูนเจาะรู 6 มิล STEEL PLATE

การใช้งาน

เพลากเหล็กสำเร็จรูป พร้อมเจาะรูขนาด 6 มิล 4รู
ใช้งานร่วมกับ J Bolt - L Bolt หรือแล้วแต่หน้างาน
เป็นเหล็กแผ่นมิลต่ำ นิยมใช้งานก่อสร้างทั่วไป



ITEM NO. รหัสสินค้า	SIZE ขนาด
PTST-336	3x3"x6 mm.
PTST-446	4x4"x6 mm.
PTST-556	5x5"x6 mm.
PTST-666	6x6"x6 mm.
PTST-776	7x7"x6 mm.
PTST-886	8x8"x6 mm.
PTST-10106	10x10"x6 mm.
PTST-12126	12x12"x6 mm.

เพลากเหล็กรูไม้เจาะรู STEEL PLATE

การใช้งาน

เพลากเหล็กสำเร็จรูป ใช้งานร่วมกับ J Bolt - L Bolt
หรือแล้วแต่หน้างาน เป็นเหล็กแผ่นมิลต่ำ
นิยมใช้งานก่อสร้างทั่วไป

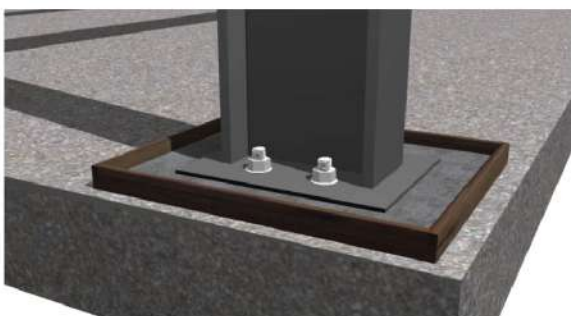

ITEM NO. รหัสสินค้า	SIZE ขนาด
PTST-336-N	3x3"x6 mm.
PTST-446-N	4x4"x6 mm.
PTST-556-N	5x5"x6 mm.
PTST-666-N	6x6"x6 mm.
PTST-776-N	7x7"x6 mm.
PTST-886-N	8x8"x6 mm.
PTST-10106-N	10x10"x6 mm.
PTST-12126-N	12x12"x6 mm.

* (ส่วนลด กรุณาติดต่อพนักงานขาย)

อุปกรณ์สำหรับงาน PRECAST

แผ่นซีมเพลท SHIMPLATE



Shim Plate เป็นอุปกรณ์ตรวจสอบระดับ จัดการแนวระดับ ใ้ให้เป็นแนวระดับเดียวกัน โดยใช้ Shim Plate เป็นตัวปรับระดับสูงต่ำ ก่อนจะวางแผ่น Precast Concrete ในกรณีที่ดินไม่ได้ระดับ โดยมีขนาดตามการใช้งาน



ITEM NO.	SIZE	THICKNESS	PCS./CARTON
รหัสสินค้า	ขนาด	ความหนา	บรรจุลัง
SHPS-606005B	60x60 mm.	5 mm.	900 แผ่น
SHPS-606010B	60x60 mm.	10 mm.	500 แผ่น
SHPS-80802B	80x80 mm.	2 mm.	1,250 แผ่น
SHPS-808005B-PP	80x80 mm.	5 mm.	500 แผ่น
SHPS-808010B	80x80 mm.	10 mm.	250 แผ่น

* (ส่วนลด กรุณาติดต่อพนักงานขาย)

ลูกปูนพลาสติก (ตัวรองเหล็กเส้น)

พลาสติกที่ใช้รองรับเหล็กเส้นในการเทคอนกรีต



ITEM NO.	DESCRIPTION	PER/BAG	PCS./CARTON	PRICE/PCS.
รหัสสินค้า	รายละเอียดสินค้า	บรรจุถุง	บรรจุลัง	ราคา/ตัว
BC-0525	ลูกปูนพลาสติก 5x25 mm.	1,000 ตัว	5,000 ตัว	0.40.-
BC-1225	ลูกปูนพลาสติก 12x25 mm.	1,000 ตัว	4,000 ตัว	0.48.-
BC-1050	ลูกปูนพลาสติก 10x50 mm.	500 ตัว	1,500 ตัว	0.80.-

* (ส่วนลด กรุณาติดต่อพนักงานขาย)



อุปกรณ์สำหรับงาน PRECAST

พลาสติกตัวรองเหล็กเส้น **BAR CHAIR**

เป็นพลาสติกที่ใช้รองรับเหล็กเส้นสำหรับเทคอนกรีต (Precast)



ITEM NO.	DESCRIPTION	PCS./CARTON
รหัสสินค้า	รายละเอียดสินค้า	บรรจุลัง
BC-43355B	พลาสติกตัวรอง เหล็กเส้น 14x43 mm.	1,500 ตัว
BC-48355B	พลาสติกตัวรอง เหล็กเส้น 14x53 mm.	1,000 ตัว
BC-38355B	พลาสติกตัวรอง เหล็กเส้น 25x38 mm.	1,000 ตัว
BC-53355B	พลาสติกตัวรอง เหล็กเส้น 25x48 mm.	1,200 ตัว



ITEM NO.	DESCRIPTION	PCS./CARTON
รหัสสินค้า	รายละเอียดสินค้า	บรรจุลัง
HD-57250B	พลาสติกตัวรอง กล่องโพ 10 CM.	350 ตัว
HD-77250B	พลาสติกตัวรอง กล่องโพ 12 CM.	250 ตัว



ITEM NO.	DESCRIPTION	PCS./CARTON
รหัสสินค้า	รายละเอียดสินค้า	บรรจุลัง
BC-6844B	พลาสติกตัวรอง ท่อ 40 mm.	500 ตัว

ฟูกลูกปูนพลาสติก Plastic Rebar Spacer

**NEW DESIGN
by PANSIAM**

ไม่ว่าเหล็กที่ใช้สำหรับนำมาผูกเป็นตะแครง จะมีขนาดเท่าไร
ก็สามารถใช้ฟูกลูกปูนแบบใหม่ได้ทั้งหมด เพียงต้องเลือก
ให้ตรงกับขนาดความหนาของพื้นตามความสูงของฟูกลูกปูน
อีกทั้งยังเพิ่มความแข็งแรงด้วยขาของฟูกที่กว้างขึ้น
เมื่อติดตั้งแล้วลูกปูนจะไม่ล้ม

- ราคาถูกกว่าฟูกแบบหล่อด้วยปูน
- ขากว้างขึ้น รับน้ำหนักได้ดี ไม่ล้มง่าย
- ลดปัญหาการต้องซื้อหลายขนาด
- ออกแบบมาเพื่อการใช้งานที่ง่ายขึ้น

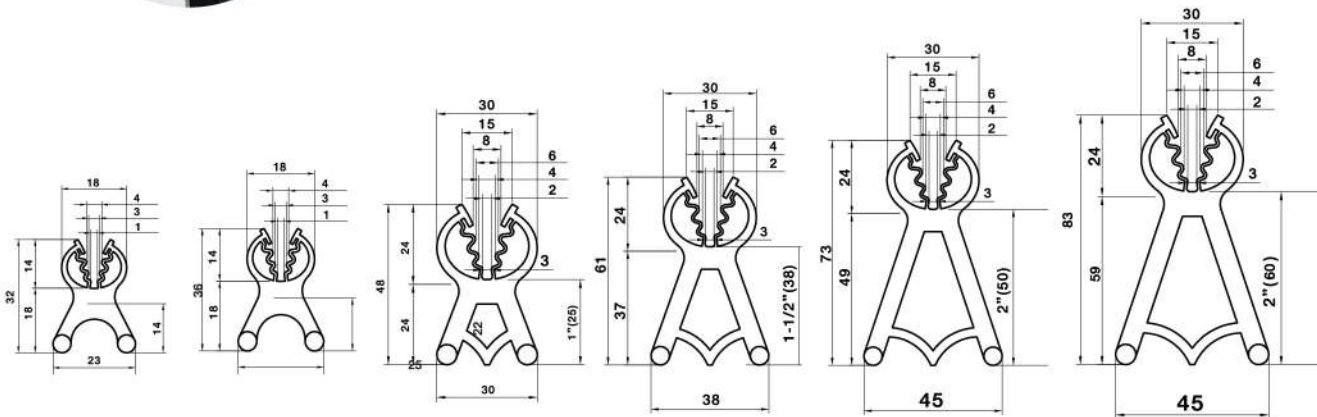

ITEM NO.	SIZE	ความหนาคอนกรีต	PER/BAG	PCS./CARTON
รหัสสินค้า	ขนาด	Concrete Covering	บรรจุถุง	บรรจุลัง
PRS-034	3/4"	5 - 10 cm.	700 ตัว	7,000 ตัว
PRS-M25	7/8"	5 - 10 cm.	650 ตัว	6,500 ตัว
PRS-100	1"	10 - 15 cm.	400 ตัว	4,000 ตัว
PRS-112	1-1/2"	15 - 20 cm.	250 ตัว	2,500 ตัว
PRS-200	2"	20 - 25 cm.	100 ตัว	1,000 ตัว
PRS-M60	2-3/8"	20 - 25 cm.	75 ตัว	750 ตัว

* (ส่วนลด กรุณาติดต่อพนักงานขาย)

สกรูหัวเห็ด คอเหลี่ยม

CARRIAGE BOLT, ROUND HEAD SQUARE NECK



การใช้งาน

เหมาะสำหรับการใช้งานยึดติด งานช่าง, งานไม้, งานเหล็ก หรือ งานอุตสาหกรรม

- แข็งแรง ทนทาน - มีหลายขนาดให้เลือกตามความต้องการของผู้ใช้
- ไม่เป็นสนิมง่ายสามารถใช้งานได้ยาวนาน - ใช้งานร่วมกับ ส่วน ไชคอง ค้อน - มีหัวน๊อต (NUT)

ITEM NO.	PRODUCT DESCRIPTION
รหัสสินค้า	รายละเอียดสินค้า
ST-58800W	สกรูหัวเห็ด คอเหลี่ยม ขนาด 5/8" x 8" + หัวน๊อต
ST-581000W	สกรูหัวเห็ด คอเหลี่ยม ขนาด 5/8" x 10" + หัวน๊อต
ST-581012W	สกรูหัวเห็ด คอเหลี่ยม ขนาด 5/8" x 12" + หัวน๊อต
ST-581014W	สกรูหัวเห็ด คอเหลี่ยม ขนาด 5/8" x 14" + หัวน๊อต

* (ส่วนลด กรุณาติดต่อพนักงานขาย)

สกรูคอนกรีต ไฮ-โล
HI-LOW CONCRETE SCREWS



หัวเตเปอร์ หัวท่น



จุดเด่น

1. ยิงเร็ว ประหยัดเวลา ลดขั้นตอนการทำงาน
2. ยึดคอนกรีตโดยไม่ต้องใช้พุก
3. เกลียวพิเศษ 2 ชั้นแบบ Hi-Low ยึดจับคอนกรีตได้แน่น
4. แข็งแรง รับน้ำหนักได้สูงกว่าสกรูเกลียวเหล็กปกติ
5. ชุบ White Zinc Plate ช่วยป้องกันสนิม

วิธีการติดตั้ง / Installation

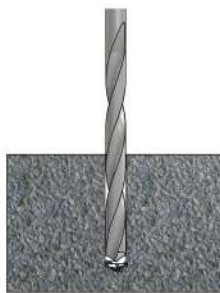

ใช้สว่านเจาะรูที่พื้น



นำสกรูที่เจาะไว้ที่เศษปูนออกไป



ใช้สกรูคอนกรีตยึดอุปกรณ์ได้เลย โดยไม่ต้องใช้พุก ทำให้ประหยัดเวลา



บรรจุ 250 ตัว / กล่อง

ITEM NO.	SIZE NO.	LENGTH	HOLE DRILL	PCS./BOX
รหัสสินค้า	ขนาดสกรู	ความยาว	ขนาดรูเจาะ	บรรจุกล่อง
CONTP-1032WZP	# 10	1-1/4"	4 mm.	250 ตัว / กล่อง
CONTF-1032WZP	# 10	1-1/4"	4 mm.	250 ตัว / กล่อง
CONTP-1038WZP	# 10	1-1/2"	4 mm.	250 ตัว / กล่อง
CONTF-1038WZP	# 10	1-1/2"	4 mm.	250 ตัว / กล่อง

* (ส่วนลด กรุณาติดต่อพนักงานขาย)

*บรรจุกล่อง 18 กล่อง



เฟอร์นิเจอร์สกรู

HYBRID FURNITURE SCREWS

ไฮบริดสกรู ระหว่างสกรูเกลียวเหล็กกับซีปบอร์ดสกรู

ยิงเร็ว - แน่น - เรียบ

- ยิงเร็ว - เพราะเกลียวมีระยะห่างกว่าสกรูเกลียวเหล็ก ทำให้ขันได้เร็วขึ้น
- แน่น - เพราะพื้นเกลียวคมและสูงกว่าสกรูเกลียวเหล็ก
- เรียบ - เพราะหัวสกรูไม่ใหญ่ ทำให้เรียบเสมอนือไม้



*หัว P ใช้รหัส FSP

*หัว F ใช้รหัส FSF

ITEM NO.	DESCRIPTION	PCS./BOX	PCS./CARTON	PRICE/PCS.
รหัสสินค้า	รายละเอียดสินค้า	บรรจุกล่อง	บรรจุลัง	ราคา/ตัว
FSF / FSP-612NI	เฟอร์นิเจอร์สกรู #6x1/2" สนิทเกล็ด	1,000 ตัว	20,000 ตัว	0.131
FSF / FSP-658NI	เฟอร์นิเจอร์สกรู #6x5/8" สนิทเกล็ด	1,000 ตัว	20,000 ตัว	0.139
FSF / FSP-634NI	เฟอร์นิเจอร์สกรู #6x3/4" สนิทเกล็ด	1,000 ตัว	30,000 ตัว	0.158
FSF / FSP-610NI	เฟอร์นิเจอร์สกรู #6x1" สนิทเกล็ด	1,000 ตัว	20,000 ตัว	0.198
FSF / FSP-6114NI	เฟอร์นิเจอร์สกรู #6x1-1/4" สนิทเกล็ด	1,000 ตัว	20,000 ตัว	0.245
FSF / FSP-6112NI	เฟอร์นิเจอร์สกรู #6x1-1/2" สนิทเกล็ด	1,000 ตัว	10,000 ตัว	0.283
FSF / FSP-712NI	เฟอร์นิเจอร์สกรู #7x1/2" สนิทเกล็ด	1,000 ตัว	20,000 ตัว	0.152
FSF / FSP-758NI	เฟอร์นิเจอร์สกรู #7x5/8" สนิทเกล็ด	1,000 ตัว	30,000 ตัว	0.175
FSF / FSP-734NI	เฟอร์นิเจอร์สกรู #7x3/4" สนิทเกล็ด	1,000 ตัว	30,000 ตัว	0.198
FSF / FSP-710NI	เฟอร์นิเจอร์สกรู #7x1" สนิทเกล็ด	1,000 ตัว	15,000 ตัว	0.246
FSF / FSP-7112NI	เฟอร์นิเจอร์สกรู #7x1-1/2" สนิทเกล็ด	1,000 ตัว	10,000 ตัว	0.345
FSF / FSP-7114NI	เฟอร์นิเจอร์สกรู #7x1-1/4" สนิทเกล็ด	1,000 ตัว	10,000 ตัว	0.295
FSF / FSP-720NI	เฟอร์นิเจอร์สกรู #7x2" สนิทเกล็ด	500 ตัว	10,000 ตัว	0.450
FSF / FSP-812NI	เฟอร์นิเจอร์สกรู #8x1/2" สนิทเกล็ด	1,000 ตัว	20,000 ตัว	0.185
FSF / FSP-858NI	เฟอร์นิเจอร์สกรู #8x5/8" สนิทเกล็ด	1,000 ตัว	30,000 ตัว	0.203
FSF / FSP-834NI	เฟอร์นิเจอร์สกรู #8x3/4" สนิทเกล็ด	1,000 ตัว	30,000 ตัว	0.230
FSF / FSP-810NI	เฟอร์นิเจอร์สกรู #8x1" สนิทเกล็ด	1,000 ตัว	20,000 ตัว	0.280
FSF / FSP-8114NI	เฟอร์นิเจอร์สกรู #8x1-1/4" สนิทเกล็ด	1,000 ตัว	10,000 ตัว	0.340
FSF / FSP-8112NI	เฟอร์นิเจอร์สกรู #8x1-1/2" สนิทเกล็ด	1,000 ตัว	10,000 ตัว	0.391
FSF / FSP-820NI	เฟอร์นิเจอร์สกรู #8x2" สนิทเกล็ด	500 ตัว	5,000 ตัว	0.500

* (ส่วนลด กรุณาติดต่อพนักงานขาย)



สกรูเกลียวเหล็ก TP/TF SELF-TAPPING SCREWS

เหล็กเกรดชุบแข็ง หัวเตาเปอร์ ชุบนิเกิล
สำหรับงานเฟอร์นิเจอร์

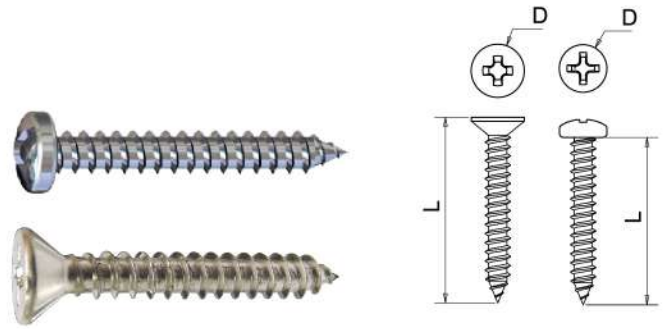

ITEM NO.	DESCRIPTION	PCS/BOX	PCS./CARTON	PRICE/PCS.
รหัสสินค้า	รายละเอียดสินค้า	บรรจุกล่อง	บรรจุลัง	ราคา/ตัว
TP / TF-438	สกรูเกลียวเหล็ก สีนิกเกิล # 4x3/8"	1,000 ตัว	50,000 ตัว	0.092
TP / TF-412	สกรูเกลียวเหล็ก สีนิกเกิล # 4x1/2"	1,000 ตัว	50,000 ตัว	0.101
TP / TF-458	สกรูเกลียวเหล็ก สีนิกเกิล # 4x5/8"	1,000 ตัว	30,000 ตัว	0.115
TP / TF-434	สกรูเกลียวเหล็ก สีนิกเกิล # 4x3/4"	1,000 ตัว	30,000 ตัว	0.127
TP / TF-410	สกรูเกลียวเหล็ก สีนิกเกิล # 4x1"	1,000 ตัว	20,000 ตัว	0.152
TP / TF-638	สกรูเกลียวเหล็ก สีนิกเกิล # 6x3/8"	1,000 ตัว	50,000 ตัว	0.125
TP / TF-612	สกรูเกลียวเหล็ก สีนิกเกิล # 6x1/2"	1,000 ตัว	30,000 ตัว	0.131
TP / TF-658	สกรูเกลียวเหล็ก สีนิกเกิล # 6x5/8"	1,000 ตัว	30,000 ตัว	0.139
TP / TF-634	สกรูเกลียวเหล็ก สีนิกเกิล # 6x3/4"	1,000 ตัว	25,000 ตัว	0.158
TP / TF-610	สกรูเกลียวเหล็ก สีนิกเกิล # 6x1"	1,000 ตัว	20,000 ตัว	0.198
TP / TF-6114	สกรูเกลียวเหล็ก สีนิกเกิล # 6x1-1/4"	1,000 ตัว	18,000 ตัว	0.245
TP / TF-6112	สกรูเกลียวเหล็ก สีนิกเกิล # 6x1-1/2"	1,000 ตัว	10,000 ตัว	0.283
TP / TF-620	สกรูเกลียวเหล็ก สีนิกเกิล # 6x2"		4,000 ตัว	0.368
TP / TF-738	สกรูเกลียวเหล็ก สีนิกเกิล # 7x3/8"	1,000 ตัว	30,000 ตัว	0.145
TP / TF-712	สกรูเกลียวเหล็ก สีนิกเกิล # 7x1/2"	1,000 ตัว	30,000 ตัว	0.152
TP / TF-758	สกรูเกลียวเหล็ก สีนิกเกิล # 7x5/8"	1,000 ตัว	20,000 ตัว	0.175
TP / TF-734	สกรูเกลียวเหล็ก สีนิกเกิล # 7x3/4"	1,000 ตัว	20,000 ตัว	0.198
TP / TF-710	สกรูเกลียวเหล็ก สีนิกเกิล # 7x1"	1,000 ตัว	18,000 ตัว	0.246
TP / TF-7114	สกรูเกลียวเหล็ก สีนิกเกิล # 7x1-1/4"	1,000 ตัว	18,000 ตัว	0.295
TP / TF-7112	สกรูเกลียวเหล็ก สีนิกเกิล # 7x1-1/2"	1,000 ตัว	10,000 ตัว	0.345
TP / TF-720	สกรูเกลียวเหล็ก สีนิกเกิล # 7x2"	500 ตัว	9,000 ตัว	0.450
TP / TF-838	สกรูเกลียวเหล็ก สีนิกเกิล # 8x3/8"	1,000 ตัว	25,000 ตัว	0.172
TP / TF-812	สกรูเกลียวเหล็ก สีนิกเกิล # 8x1/2"	1,000 ตัว	30,000 ตัว	0.185
TP / TF-858	สกรูเกลียวเหล็ก สีนิกเกิล # 8x5/8"	1,000 ตัว	20,000 ตัว	0.203
TP / TF-834	สกรูเกลียวเหล็ก สีนิกเกิล # 8x3/4"	1,000 ตัว	20,000 ตัว	0.230
TP / TF-810	สกรูเกลียวเหล็ก สีนิกเกิล # 8x1"	1,000 ตัว	18,000 ตัว	0.280
TP / TF-8114	สกรูเกลียวเหล็ก สีนิกเกิล # 8x1-1/4"	1,000 ตัว	10,000 ตัว	0.340
TP / TF-8112	สกรูเกลียวเหล็ก สีนิกเกิล # 8x1-1/2"	1,000 ตัว	10,000 ตัว	0.391
TP / TF-820	สกรูเกลียวเหล็ก สีนิกเกิล # 8x2"	500 ตัว	5,000 ตัว	0.500
TP / TF-1038	สกรูเกลียวเหล็ก สีนิกเกิล # 10x3/8"	1,000 ตัว	20,000 ตัว	0.254
TP / TF-1012	สกรูเกลียวเหล็ก สีนิกเกิล # 10x1/2"	1,000 ตัว	20,000 ตัว	0.279
TP / TF-1058	สกรูเกลียวเหล็ก สีนิกเกิล # 10x5/8"	1,000 ตัว	20,000 ตัว	0.307
TP / TF-1034	สกรูเกลียวเหล็ก สีนิกเกิล # 10x3/4"	1,000 ตัว	18,000 ตัว	0.343
TP / TF-1010	สกรูเกลียวเหล็ก สีนิกเกิล # 10x1"	1,000 ตัว	18,000 ตัว	0.410
TP / TF-10114	สกรูเกลียวเหล็ก สีนิกเกิล # 10x1-1/4"	1,000 ตัว	10,000 ตัว	0.495
TP / TF-10112	สกรูเกลียวเหล็ก สีนิกเกิล # 10x1-1/2"	500 ตัว	10,000 ตัว	0.570
TP / TF-1020	สกรูเกลียวเหล็ก สีนิกเกิล # 10x2"	500 ตัว	5,000 ตัว	0.730

* (ส่วนลด กรุณาติดต่อพนักงานขาย)



สกรูเกลียว สแตนเลส 304 STAINLESS SELF-TAPPING SCREWS

สแตนเลส 304 สำหรับงานเฟอร์นิเจอร์ OUTDOOR
ห้องแล็บ หรือบริเวณที่มีความชื้นสูง

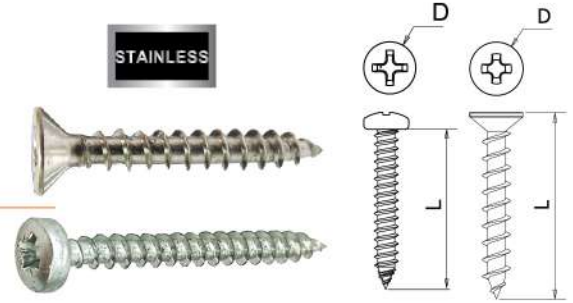

*หัว P ไสร์ทิส TPL / หัว F ไสร์ทิส TFL

ITEM NO.	DESCRIPTION	PCS./BOX	PCS./CARTON	PRICE/PCS.
รหัสสินค้า	รายละเอียดสินค้า	บรรจุกล่อง	บรรจุลัง	ราคา/ตัว
TPL / TFL-414	สกรูเกลียวเหล็กสแตนเลส 304 # 4x1/4"	2,000 ตัว	48,000 ตัว	0.40
TPL / TFL-438	สกรูเกลียวเหล็กสแตนเลส 304 #4x3/8"	2,000 ตัว	48,000 ตัว	0.42
TPL / TFL-412	สกรูเกลียวเหล็กสแตนเลส 304 #4x1/2"	2,000 ตัว	32,000 ตัว	0.44
TPL / TFL-458	สกรูเกลียวเหล็กสแตนเลส 304 # 4x5/8"	2,000 ตัว	24,000 ตัว	0.48
TPL / TFL-434	สกรูเกลียวเหล็กสแตนเลส 304 # 4x3/4"	1,000 ตัว	24,000 ตัว	0.56
TPL / TFL-410	สกรูเกลียวเหล็กสแตนเลส 304 # 4x1"	1,000 ตัว	16,000 ตัว	0.68
TPL / TFL-4114	สกรูเกลียวเหล็กสแตนเลส 304 # 4x1-1/4"	1,000 ตัว	12,000 ตัว	0.85
TPL / TFL-4112	สกรูเกลียวเหล็กสแตนเลส 304 # 4x1-1/2"	500 ตัว	6,000 ตัว	1.00
TPL / TFL-638	สกรูเกลียวเหล็กสแตนเลส 304 # 6x3/8"	2,000 ตัว	3,200 ตัว	0.59
TPL / TFL-612	สกรูเกลียวเหล็กสแตนเลส 304 # 6x1/2"	1,000 ตัว	24,000 ตัว	0.63
TPL / TFL-658	สกรูเกลียวเหล็กสแตนเลส 304 # 6x5/8"	1,000 ตัว	16,000 ตัว	0.70
TPL / TFL-634	สกรูเกลียวเหล็กสแตนเลส 304 # 6x3/4"	1,000 ตัว	16,000 ตัว	0.75
TPL / TFL-610	สกรูเกลียวเหล็กสแตนเลส 304 # 6x1"	1,000 ตัว	12,000 ตัว	0.90
TPL / TFL-6114	สกรูเกลียวเหล็กสแตนเลส 304 # 6x1-1/4"	500 ตัว	8,000 ตัว	1.10
TPL / TFL-6112	สกรูเกลียวเหล็กสแตนเลส 304 # 6x1-1/2"	500 ตัว	6,000 ตัว	1.20
TPL / TFL-620	สกรูเกลียวเหล็กสแตนเลส 304 # 6x2"	500 ตัว	5,000 ตัว	1.60
TPL / TFL-6212	สกรูเกลียวเหล็กสแตนเลส 304 # 6x2-1/2"	500 ตัว	4,000 ตัว	2.75
TPL / TFL-630	สกรูเกลียวเหล็กสแตนเลส 304 # 6x3"	500 ตัว	4,000 ตัว	3.25
TPL / TFL-738	สกรูเกลียวเหล็กสแตนเลส 304 # 7x3/8"	1,000 ตัว	24,000 ตัว	0.73
TPL / TFL-712	สกรูเกลียวเหล็กสแตนเลส 304 # 7x1/2"	1,000 ตัว	16,000 ตัว	0.78
TPL / TFL-758	สกรูเกลียวเหล็กสแตนเลส 304 # 7x5/8"	1,000 ตัว	16,000 ตัว	0.78
TPL / TFL-734	สกรูเกลียวเหล็กสแตนเลส 304 # 7x3/4"	1,000 ตัว	12,000 ตัว	1.00
TPL / TFL-710	สกรูเกลียวเหล็กสแตนเลส 304 # 7x1"	1,000 ตัว	10,000 ตัว	1.10
TPL / TFL-7114	สกรูเกลียวเหล็กสแตนเลส 304 # 7x1-1/4"	500 ตัว	6,000 ตัว	1.32
TPL / TFL-7112	สกรูเกลียวเหล็กสแตนเลส 304 # 7x1-1/2"	500 ตัว	5,000 ตัว	1.50
TPL / TFL-720	สกรูเกลียวเหล็กสแตนเลส 304 # 7x2"	500 ตัว	4,000 ตัว	2.00
TPL / TFL-7212	สกรูเกลียวเหล็กสแตนเลส 304 # 7x2-1/2"	500 ตัว	8,000 ตัว	3.00
TPL / TFL-730	สกรูเกลียวเหล็กสแตนเลส 304 # 7x3"	200 ตัว	3,200 ตัว	3.50
TPL / TFL-7312	สกรูเกลียวเหล็กสแตนเลส 304 # 7x3-1/2"	200 ตัว	2,400 ตัว	4.00
TPL / TFL-838	สกรูเกลียวเหล็กสแตนเลส 304 # 8x3/8"	1,000 ตัว	16,000 ตัว	0.82
TPL / TFL-812	สกรูเกลียวเหล็กสแตนเลส 304 # 8x1/2"	1,000 ตัว	16,000 ตัว	0.87
TPL / TFL-858	สกรูเกลียวเหล็กสแตนเลส 304 # 8x5/8"	1,000 ตัว	12,000 ตัว	0.95
TPL / TFL-834	สกรูเกลียวเหล็กสแตนเลส 304 # 8x3/4"	500 ตัว	12,000 ตัว	1.00
TPL / TFL-810	สกรูเกลียวเหล็กสแตนเลส 304 # 8x1"	500 ตัว	8,000 ตัว	1.24
TPL / TFL-8114	สกรูเกลียวเหล็กสแตนเลส 304 # 8x1-1/4"	500 ตัว	6,000 ตัว	1.47
TPL / TFL-8112	สกรูเกลียวเหล็กสแตนเลส 304 # 8x1-1/2"	500 ตัว	5,000 ตัว	1.67
TPL / TFL-820	สกรูเกลียวเหล็กสแตนเลส 304 # 8x2"	200 ตัว	3,200 ตัว	2.17
TPL / TFL-8212	สกรูเกลียวเหล็กสแตนเลส 304 # 8x2-1/2"	200 ตัว	3,200 ตัว	3.25
TPL / TFL-830	สกรูเกลียวเหล็กสแตนเลส 304 # 8x3"	200 ตัว	2,400 ตัว	3.80
TPL / TFL-8312	สกรูเกลียวเหล็กสแตนเลส 304 # 8x3-1/2"	200 ตัว	2,400 ตัว	4.50
TPL / TFL-840	สกรูเกลียวเหล็กสแตนเลส 304 # 8x4"	200 ตัว	2,000 ตัว	6.50



สกรูเกลียวมิล JP-JF MACHINE SCREW

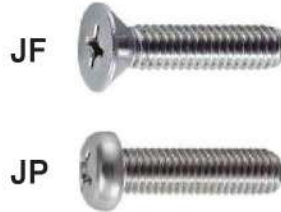

* (ส่วนลด กรุณาติดต่อพนักงานขาย)

ITEM NO.	DESCRIPTION	PCS./BOX	PCS./CARTON	PRICE/PCS.
รหัสสินค้า JP / JF	รายละเอียดสินค้า	บรรจุกล่อง	บรรจุลัง	ราคา/ตัว
JP / JF-406	สกรูเกลียวมิล สีขาว M.4x6	2,000		0.172
JP / JF-408	สกรูเกลียวมิล สีขาว M.4x8	2,000	15,000	0.172
JP / JF-410	สกรูเกลียวมิล สีขาว M.4x10	2,000		0.180
JP / JF-412	สกรูเกลียวมิล สีขาว M.4x12	2,000		0.192
JP / JF-415	สกรูเกลียวมิล สีขาว M.4x15	1,000		0.213
JP / JF-420	สกรูเกลียวมิล สีขาว M.4x20	1,000		0.273
JP / JF-425	สกรูเกลียวมิล สีขาว M.4x25	1,000	6,000	0.320
JP / JF-430	สกรูเกลียวมิล สีขาว M.4x30	1,000		0.368
JP / JF-435	สกรูเกลียวมิล สีขาว M.4x35	1,000		0.416
JP / JF-440	สกรูเกลียวมิล สีขาว M.4x40	500		0.463
JP / JF-445	สกรูเกลียวมิล สีขาว M.4x45	500		0.512
JP / JF-450	สกรูเกลียวมิล สีขาว M.4x50	500		0.558
JP / JF-506	สกรูเกลียวมิล สีขาว M.5x6	1,000		0.273
JP / JF-508	สกรูเกลียวมิล สีขาว M.5x8	JP=1,000 JF=2,000		0.273
JP / JF-510	สกรูเกลียวมิล สีขาว M.5x10	1,000		0.273
JP / JF-512	สกรูเกลียวมิล สีขาว M.5x12	1,000		0.305
JP / JF-515	สกรูเกลียวมิล สีขาว M.5x15	1,000		0.333
JP / JF-520	สกรูเกลียวมิล สีขาว M.5x20	1,000		0.393
JP / JF-525	สกรูเกลียวมิล สีขาว M.5x25	1,000		0.470
JP / JF-530	สกรูเกลียวมิล สีขาว M.5x30	500		0.549
JP / JF-535	สกรูเกลียวมิล สีขาว M.5x35	500		0.595
JP / JF-540	สกรูเกลียวมิล สีขาว M.5x40	500		0.669
JP / JF-545	สกรูเกลียวมิล สีขาว M.5x45	500		0.772
JP / JF-550	สกรูเกลียวมิล สีขาว M.5x50	400	2,000	0.809
JP / JF-606	สกรูเกลียวมิล สีขาว M.6x6			0.386
JP / JF-608	สกรูเกลียวมิล สีขาว M.6x8	1,000		0.386
JP / JF-610	สกรูเกลียวมิล สีขาว M.6x10	1,000		0.386
JP / JF-612	สกรูเกลียวมิล สีขาว M.6x12	1,000		0.406
JP / JF-615	สกรูเกลียวมิล สีขาว M.6x15	1,000		0.453
JP / JF-620	สกรูเกลียวมิล สีขาว M.6x20	500	2,000	0.515
JP / JF-625	สกรูเกลียวมิล สีขาว M.6x25	500	3,000	0.600
JP / JF-630	สกรูเกลียวมิล สีขาว M.6x30	500		0.692
JP / JF-635	สกรูเกลียวมิล สีขาว M.6x35	500		0.723
JP / JF-640	สกรูเกลียวมิล สีขาว M.6x40	450		0.845
JP / JF-645	สกรูเกลียวมิล สีขาว M.6x45	400		0.883
JP / JF-650	สกรูเกลียวมิล สีขาว M.6x50	200		0.978
JP / JF-815	สกรูเกลียวมิล สีขาว M.8x15	JP=600 JF=200		0.949
JP / JF-820	สกรูเกลียวมิล สีขาว M.8x20	500	1,000	1.160
JP / JF-825	สกรูเกลียวมิล สีขาว M.8x25	JP=500 JF=200	1,500	1.310
JP / JF-830	สกรูเกลียวมิล สีขาว M.8x30	500	1,500	1.340
JP / JF-835	สกรูเกลียวมิล สีขาว M.8x35	400	1,500	1.530
JP / JF-840	สกรูเกลียวมิล สีขาว M.8x40	300		1.770
JP / JF-845	สกรูเกลียวมิล สีขาว M.8x45	300		2.020
JP / JF-850	สกรูเกลียวมิล สีขาว M.8x50	JP=250 JF=200	1,500	2.120



สกรูเกลียวมิล หัวร่ม JT MACHINE SCREW



ITEM NO.	DESCRIPTION	PCS./BOX	PCS./CARTON	PRICE/PCS.
รหัสสินค้า	รายละเอียดสินค้า	บรรจุกล่อง	บรรจุลัง	ราคา/ตัว
JT-420	สกรูเกลียวมิล หัว T สีขาว M.4x20	1,000	8,000	0.346
JT-425	สกรูเกลียวมิล หัว T สีขาว M.4x25	1,000	8,000	0.406
JT-430	สกรูเกลียวมิล หัว T สีขาว M.4x30	4,000		0.465
JT-435	สกรูเกลียวมิล หัว T สีขาว M.4x35	500		0.527
JT-440	สกรูเกลียวมิล หัว T สีขาว M.4x40	500		0.587
JT-520	สกรูเกลียวมิล หัว T สีขาว M.5x20			0.498
JT-525	สกรูเกลียวมิล หัว T สีขาว M.5x25	500		0.596
JT-530	สกรูเกลียวมิล หัว T สีขาว M.5x30			0.695
JT-535	สกรูเกลียวมิล หัว T สีขาว M.5x35			0.753
JT-540	สกรูเกลียวมิล หัว T สีขาว M.5x40			0.847
JT-615	สกรูเกลียวมิล หัว T สีขาว M.6x15		10,000	0.574
JT-620	สกรูเกลียวมิล หัว T สีขาว M.6x20	500		0.652
JT-625	สกรูเกลียวมิล หัว T สีขาว M.6x25	250		0.760
JT-630	สกรูเกลียวมิล หัว T สีขาว M.6x30	500		0.876
JT-635	สกรูเกลียวมิล หัว T สีขาว M.6x35	250		0.967
JT-640	สกรูเกลียวมิล หัว T สีขาว M.6x40			1.070

* (ส่วนลด กรุณาติดต่อพนักงานขาย)

ตัวครอบหัวน็อตตัวเมีย CAP

เป็นพลาสติกสีขาว ใช้สำหรับ
ครอบหัวน็อตตัวเมียและปลายสกรู



CAN-140



CAN-516



CAN-380

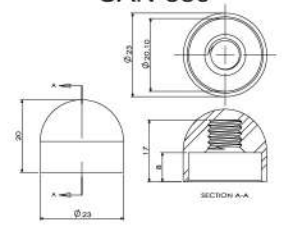
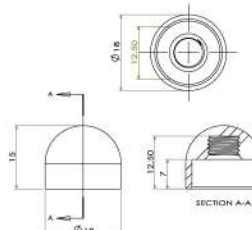
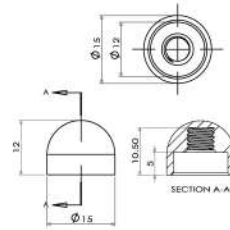
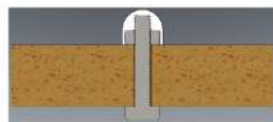
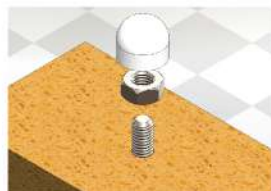

ITEM NO.	SIZE	DIA	HIGH	PCS./PACK	PCS./CARTON	PRICE/PCS.
รหัสสินค้า	ขนาด	ขนาด DIA	ความสูง	บรรจุถุง	บรรจุลัง	ราคา/ตัว
CAN-140	1/4"	12 mm.	12 mm.	500 ตัว		1.20
CAN-516	5/16"	12.5 mm.	15 mm.	500 ตัว		1.50
CAN-380	3/8"	20.10 mm.	20 mm.	500 ตัว	2,000	1.80

* (ส่วนลด กรุณาติดต่อพนักงานขาย)



สกรูมิลขาว HEXAGON BOLT



ITEM NO.	DESCRIPTION	PCS./BOX	PCS./CARTON	PRICE/PCS.
รหัสสินค้า	รายละเอียดสินค้า	บรรจุกล่อง	บรรจุลัง	ราคา/ตัว
MB-510	สกรูมิลขาว สีขาว M.5x10	1000		0.39
MB-512	สกรูมิลขาว สีขาว M.5x12	1000		0.43
MB-515	สกรูมิลขาว สีขาว M.5x15	1000		0.46
MB-520	สกรูมิลขาว สีขาว M.5x20	800		0.53
MB-525	สกรูมิลขาว สีขาว M.5x25	800		0.62
MB-530	สกรูมิลขาว สีขาว M.5x30	800		0.72
MB-535	สกรูมิลขาว สีขาว M.5x35	600		0.82
MB-540	สกรูมิลขาว สีขาว M.5x40	600		0.91
MB-545	สกรูมิลขาว สีขาว M.5x45	500		1.01
MB-550	สกรูมิลขาว สีขาว M.5x50	500		1.08
MB-610	สกรูมิลขาว สีขาว M.6x10	1000		0.44
MB-612	สกรูมิลขาว สีขาว M.6x12	700		0.48
MB-615	สกรูมิลขาว สีขาว M.6x15	600		0.52
MB-620	สกรูมิลขาว สีขาว M.6x20	500		0.59
MB-625	สกรูมิลขาว สีขาว M.6x25	400		0.67
MB-630	สกรูมิลขาว สีขาว M.6x30	300		0.75
MB-635	สกรูมิลขาว สีขาว M.6x35	300		0.87
MB-640	สกรูมิลขาว สีขาว M.6x40	200		0.95
MB-645	สกรูมิลขาว สีขาว M.6x45	200		1.09
MB-650	สกรูมิลขาว สีขาว M.6x50	300		1.13
MB-810	สกรูมิลขาว สีขาว M.8x10	600		0.83
MB-812	สกรูมิลขาว สีขาว M.8x12	600		0.85
MB-815	สกรูมิลขาว สีขาว M.8x15	500		0.92
MB-820	สกรูมิลขาว สีขาว M.8x20	400		1.03
MB-825	สกรูมิลขาว สีขาว M.8x25	300		1.18
MB-830	สกรูมิลขาว สีขาว M.8x30	300		1.34
MB-835	สกรูมิลขาว สีขาว M.8x35	200		1.53
MB-840	สกรูมิลขาว สีขาว M.8x40	200		1.68
MB-845	สกรูมิลขาว สีขาว M.8x45	200		1.88
MB-850	สกรูมิลขาว สีขาว M.8x50	200		1.99
MB-1020	สกรูมิลขาว สีขาว M.10x20	300		1.80
MB-1025	สกรูมิลขาว สีขาว M.10x25	200		1.98
MB-1030	สกรูมิลขาว สีขาว M.10x30	200		2.24
MB-1035	สกรูมิลขาว สีขาว M.10x35	200		2.59
MB-1040	สกรูมิลขาว สีขาว M.10x40	200		2.85
MB-1045	สกรูมิลขาว สีขาว M.10x45	100		3.19
MB-1050	สกรูมิลขาว สีขาว M.10x50	100		3.37
MB-1225	สกรูมิลขาว สีขาว M.12x25	200		3.19
MB-1230	สกรูมิลขาว สีขาว M.12x30	100		3.47
MB-1235	สกรูมิลขาว สีขาว M.12x35	100		3.82
MB-1240	สกรูมิลขาว สีขาว M.12x40	100		4.17
MB-1245	สกรูมิลขาว สีขาว M.12x45	100		4.82
MB-1250	สกรูมิลขาว สีขาว M.12x50	100		5.07

น๊อตกิโล (ชุบซิงค์ขาว)

BOLT IN BSW

น๊อตกิโล เป็นสกรูเกลียวหุน เกลียวตลอด ซึ่งปกติจะไม่ชุบ ถ้าจะชุบต้อง
สั่งพิเศษแต่เพื่อความสะอาดและสวยงาม จึงทำการชุบซิงค์ขาวไว้สำเร็จรูป
ใช้ร่วมกับหัวน๊อต สำหรับงานยึดต่างๆ ทั้งยึดเหล็ก, ยึดไม้ หรืออื่นๆให้ติดกัน



ITEM NO.	DESCRIPTION	PRICE/KGS.
รหัสสินค้า	รายละเอียดสินค้า	ราคา/กิโล
KGB-1412W	น๊อตกิโล ขนาด 1/4"x1/2" ชุบขาว	108.00
KGB-1458W	น๊อตกิโล ขนาด 1/4"x5/8" ชุบขาว	108.00
KGB-1434W	น๊อตกิโล ขนาด 1/4"x3/4" ชุบขาว	108.00
KGB-1410W	น๊อตกิโล ขนาด 1/4"x1" ชุบขาว	108.00
KGB-14114W	น๊อตกิโล ขนาด 1/4"x1-1/4" ชุบขาว	101.00
KGB-14112W	น๊อตกิโล ขนาด 1/4"x1-1/2" ชุบขาว	101.00
KGB-1420W	น๊อตกิโล ขนาด 1/4"x2" ชุบขาว	101.00
KGB-14212W	น๊อตกิโล ขนาด 1/4"x2-1/2" ชุบขาว	101.00
KGB-1430W	น๊อตกิโล ขนาด 1/4"x3" ชุบขาว	101.00
KGB-14312W	น๊อตกิโล ขนาด 1/4"x3-1/2" ชุบขาว	101.00
KGB-1440W	น๊อตกิโล ขนาด 1/4"x4" ชุบขาว	101.00

KGB-51612W	น๊อตกิโล ขนาด 5/16"x1/2" ชุบขาว	107.00
KGB-51658W	น๊อตกิโล ขนาด 5/16"x5/8" ชุบขาว	107.00
KGB-51634W	น๊อตกิโล ขนาด 5/16"x3/4" ชุบขาว	107.00
KGB-51610W	น๊อตกิโล ขนาด 5/16"x1" ชุบขาว	107.00
KGB-516114W	น๊อตกิโล ขนาด 5/16"x1-1/4" ชุบขาว	100.00
KGB-516112W	น๊อตกิโล ขนาด 5/16"x1-1/2" ชุบขาว	100.00
KGB-51620W	น๊อตกิโล ขนาด 5/16"x2" ชุบขาว	100.00
KGB-516212W	น๊อตกิโล ขนาด 5/16"x2-1/2" ชุบขาว	100.00
KGB-51630W	น๊อตกิโล ขนาด 5/16"x3" ชุบขาว	100.00
KGB-516312W	น๊อตกิโล ขนาด 5/16"x3-1/2" ชุบขาว	100.00
KGB-51640W	น๊อตกิโล ขนาด 5/16"x4" ชุบขาว	100.00

KGB-3834W	น๊อตกิโล ขนาด 3/8"x3/4" ชุบขาว	106.00
KGB-3810W	น๊อตกิโล ขนาด 3/8"x1" ชุบขาว	106.00
KGB-38114W	น๊อตกิโล ขนาด 3/8"x1-1/4" ชุบขาว	99.00
KGB-38112W	น๊อตกิโล ขนาด 3/8"x1-1/2" ชุบขาว	99.00
KGB-3820W	น๊อตกิโล ขนาด 3/8"x2" ชุบขาว	99.00
KGB-38212W	น๊อตกิโล ขนาด 3/8"x2-1/2" ชุบขาว	99.00
KGB-3830W	น๊อตกิโล ขนาด 3/8"x3" ชุบขาว	99.00
KGB-38312W	น๊อตกิโล ขนาด 3/8"x3-1/2" ชุบขาว	99.00
KGB-3840W	น๊อตกิโล ขนาด 3/8"x4" ชุบขาว	99.00

ITEM NO.	DESCRIPTION	PRICE/KGS.
รหัสสินค้า	รายละเอียดสินค้า	ราคา/กิโล
KGB-1210W	น๊อตกิโล ขนาด 1/2"x1" ชุบขาว	104.00
KGB-12114W	น๊อตกิโล ขนาด 1/2"x1-1/4" ชุบขาว	97.00
KGB-12112W	น๊อตกิโล ขนาด 1/2"x1-1/2" ชุบขาว	97.00
KGB-1220W	น๊อตกิโล ขนาด 1/2"x2" ชุบขาว	97.00
KGB-12212W	น๊อตกิโล ขนาด 1/2"x2-1/2" ชุบขาว	97.00
KGB-1230W	น๊อตกิโล ขนาด 1/2"x3" ชุบขาว	97.00
KGB-12312W	น๊อตกิโล ขนาด 1/2"x3-1/2" ชุบขาว	97.00
KGB-1240W	น๊อตกิโล ขนาด 1/2"x4" ชุบขาว	97.00

KGB-58112W	น๊อตกิโล ขนาด 5/8"x1-1/2" ชุบขาว	103.00
KGB-5820W	น๊อตกิโล ขนาด 5/8"x2" ชุบขาว	103.00
KGB-58212W	น๊อตกิโล ขนาด 5/8"x2-1/2" ชุบขาว	103.00
KGB-5830W	น๊อตกิโล ขนาด 5/8"x3" ชุบขาว	103.00
KGB-58312W	น๊อตกิโล ขนาด 5/8"x3-1/2" ชุบขาว	103.00
KGB-5840W	น๊อตกิโล ขนาด 5/8"x4" ชุบขาว	103.00
KGB-58412W	น๊อตกิโล ขนาด 5/8"x4-1/2" ชุบขาว	103.00
KGB-5850W	น๊อตกิโล ขนาด 5/8"x5" ชุบขาว	103.00
KGB-5860W	น๊อตกิโล ขนาด 5/8"x6" ชุบขาว	103.00

KGB-34112W	น๊อตกิโล ขนาด 3/4"x1-1/2" ชุบขาว	105.00
KGB-3420W	น๊อตกิโล ขนาด 3/4"x2" ชุบขาว	105.00
KGB-34212W	น๊อตกิโล ขนาด 3/4"x2-1/2" ชุบขาว	105.00
KGB-3430W	น๊อตกิโล ขนาด 3/4"x3" ชุบขาว	105.00
KGB-34312W	น๊อตกิโล ขนาด 3/4"x3-1/2" ชุบขาว	105.00
KGB-3440W	น๊อตกิโล ขนาด 3/4"x4" ชุบขาว	105.00
KGB-34412W	น๊อตกิโล ขนาด 3/4"x4-1/2" ชุบขาว	105.00
KGB-3450W	น๊อตกิโล ขนาด 3/4"x5" ชุบขาว	105.00
KGB-3460W	น๊อตกิโล ขนาด 3/4"x6" ชุบขาว	105.00

* (ส่วนลด กรุณาติดต่อพนักงานขาย)



น็อตเกลียวหก

NUT IN BSW

Material : Steel

Finish : White Zinc Plate(WZP)

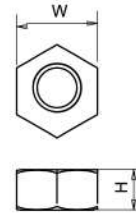

ITEM NO.	THREAD	WIDTH	HIGH	SACK/KGS.
รหัสสินค้า	ขนาดเกลียว	ความกว้าง	ความสูง	บรรจุกระสอบ/กก.
KN-1410	1/4" - 20	10 mm.	5 mm.	50 กก.
KN-51613	5/16" - 18	12.7 mm.	7 mm.	50 กก.
KN-3817	3/8" - 16	17 mm.	8 mm.	50 กก.
KN-1221	1/2" - 12	21 mm.	10 mm.	50 กก.
KN-5826	5/8" - 11	26 mm.	13 mm.	50 กก.
KN-3432	3/4" - 10	32 mm.	16 mm.	50 กก.

* (ส่วนลด กรุณาติดต่อพนักงานขาย)

น็อตเกลียวมิล

NUT IN METRIC

Material : Steel

Finish : White Zinc Plate(WZP)

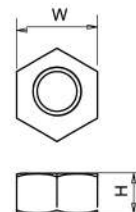

ITEM NO.	THREAD	WIDTH	HIGH	PCS./CARTON
รหัสสินค้า	ขนาดเกลียว	ความกว้าง	ความสูง	บรรจุลัง
MN-306	3 - 0.6	6 mm.	2.05 mm.	
MN-407	4 - 0.7	7 mm.	3.1 mm.	1000 / 15
MN-508	5 - 0.8	8 mm.	4.5 mm.	2000 / 5
MN-610	6 - 1.0	10 mm.	5.0 mm.	1000 / 5
MN-812	8 - 1.25	12 mm.	6.5 mm.	500 / 5
MN-1014	10 - 1.50	14 mm.	8.0 mm.	1,500
MN-1217	12 - 1.75	17 mm.	9.5 mm.	1,500

* (ส่วนลด กรุณาติดต่อพนักงานขาย)



แหวนอีแปะมีล

STEEL WASHER IN METRIC

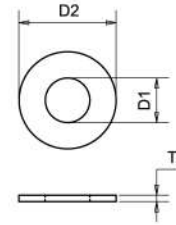

Material : Steel

Finish : White Zinc Plate (WZP)

ITEM NO.	SIZE	THICKNESS	PCS./CARTON
รหัสสินค้า	ขนาด	ความหนา	บรรจุลัง
WS-3808	3 x 8 mm.	0.8 mm.	2,000/40
WS-41008	4 x 10 mm.	0.8 mm.	1,000/20
WS-51208	5 x 12 mm.	0.8 mm.	1,000/15
WS-61308	6 x 13 mm.	0.8 mm.	1,000/10
WS-81612	8 x 16 mm.	1.2 mm.	1,000/7
WS-102216	10 x 22 mm.	1.6 mm.	500
WS-122416	12 x 24 mm.	1.6 mm.	500

แหวนอีแปะหุน

STEEL WASHER IN INCH

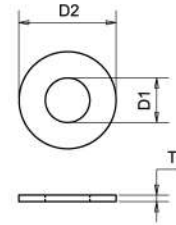

Material : Steel

Finish : White Zinc Plate (WZP)

ITEM NO.	SIZE	SACK/KGS.
รหัสสินค้า	ขนาด	บรรจุกระสอบ/กก.
WS+14	1/4" x 20 mm.	50 กก.
WS+516	5/16" x 22 mm.	50 กก.
WS+38	3/8" x 28 mm.	50 กก.
WS+12	1/2" x 32 mm.	50 กก.
WS+58	5/8" x 40 mm.	50 กก.
WS+34	3/4" x 45 mm.	50 กก.

แหวนพลาสติก PLASTIC WASHER

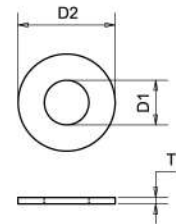

Material : Plastic

ITEM NO.	THICKNESS	I.D	O.D	COLOR	PCS./BOX	PCS./CARTON
รหัสสินค้า	ความหนา	ขนาดรูใน	ขอบนอก	สี	บรรจุกล่อง	บรรจุลัง
PW-2065	2 mm.	6.5 mm.	16 mm.	TR (ใส)	1,000	
PW-2085	2 mm.	8.5 mm.	16 mm.	TR (ใส)	1,000	
PW-3065	3 mm.	6.5 mm.	16 mm.	TR (ใส)	1,000	
PW-3085	3 mm.	8.5 mm.	16 mm.	TR (ใส)	1,000	
PW-5065	5 mm.	6.5 mm.	16 mm.	TR (ใส)	1,000	
PW-5085	5 mm.	8.5 mm.	16 mm.	TR (ใส)	1,000	12000
PW-50100	5 mm.	10 mm.	20 mm.	BE (นิย)	1,000	

* (ส่วนลด กรุณาติดต่อพนักงานขาย)

น็อตทางปลา รุ่นเหล็กเหนียว

WING NUT

เป็นสกรูทางปลาที่หัวเป็นครึ่งสองครึ่งสำหรับเวลาไขได้โดยสะดวก เพราะเราใช้มือไขเท่านั้น ไม่ต้องใช้เครื่องมืออื่นในการไข

• การใช้งาน

มักใช้กับงานประกอบสินค้า หรือประกอบงานที่เป็นระบบน็อคดาวล์ หรืองานที่ใช้ประกอบสินค้า ที่ต้องการความรวดเร็ว และเรียบง่าย ทั้งการถอดและการประกอบ โดยไม่ต้องใช้เครื่องมือ ใช้แต่มือหมุน



ITEM NO.	DESCRIPTION	THREAD SIZE	PCS./BOX	PCS./CARTON
รหัสสินค้า	รายละเอียดสินค้า	ขนาดเกลียว	บรรจุกล่อง	บรรจุลัง
WFS-316	น็อตทางปลา รุ่นเหล็กเหนียว	3/16"	1 กุรุส (144 ชิ้น)	
WFS-14	น็อตทางปลา รุ่นเหล็กเหนียว	1/4"	1 กุรุส (144 ชิ้น)	
WFS-516	น็อตทางปลา รุ่นเหล็กเหนียว	5-16"	1 กุรุส (144 ชิ้น)	
WFS-38	น็อตทางปลา รุ่นเหล็กเหนียว	3/8"	1 กุรุส (144 ชิ้น)	
WFS-5	น็อตทางปลา รุ่นเหล็กเหนียว	5 mm.	1 กุรุส (144 ชิ้น)	
WFS-6	น็อตทางปลา รุ่นเหล็กเหนียว	6 mm.	1 กุรุส (144 ชิ้น)	
WFS-8	น็อตทางปลา รุ่นเหล็กเหนียว	8 mm.	1 กุรุส (144 ชิ้น)	
WFS-10	น็อตทางปลา รุ่นเหล็กเหนียว	10 mm.	1 กุรุส (144 ชิ้น)	

* (ส่วนลด กรุณาติดต่อพนักงานขาย)

น็อตทางปลา รุ่นเหล็กหล่อ

WING NUT



ITEM NO.	DESCRIPTION	THREAD SIZE	PCS./BOX	PCS./CARTON
รหัสสินค้า	รายละเอียดสินค้า	ขนาดเกลียว	บรรจุกล่อง	บรรจุลัง
WMS-316	น็อตทางปลา รุ่นเหล็กหล่อ	3/16"	1 กุรุส (144 ชิ้น)	
WMS-14	น็อตทางปลา รุ่นเหล็กหล่อ	1/4"	1 กุรุส (144 ชิ้น)	
WMS-516	น็อตทางปลา รุ่นเหล็กหล่อ	5-16"	1 กุรุส (144 ชิ้น)	
WMS-38	น็อตทางปลา รุ่นเหล็กหล่อ	3/8"	1 กุรุส (144 ชิ้น)	
WMS-5	น็อตทางปลา รุ่นเหล็กหล่อ	5 mm.	1 กุรุส (144 ชิ้น)	
WMS-6	น็อตทางปลา รุ่นเหล็กหล่อ	6 mm.	1 กุรุส (144 ชิ้น)	
WMS-8	น็อตทางปลา รุ่นเหล็กหล่อ	8 mm.	1 กุรุส (144 ชิ้น)	
WMS-10	น็อตทางปลา รุ่นเหล็กหล่อ	10 mm.	1 กุรุส (144 ชิ้น)	

* (ส่วนลด กรุณาติดต่อพนักงานขาย)



ตะปูยึง ไร้แฉก BLIND - RIVETS

ตะปูยึงอลูมิเนียม คือตะปูยึงที่ใช้สำหรับงานเชื่อม ยึดวัตถุติดกับแผ่นโลหะบางต่างๆ หรืองานยึดเกาะสำหรับโครงที่เป็นโลหะสองแผ่นและบาง ยึดติดกัน ซึ่งการใช้สกรูเกลียวเหล็กยึดจะไม่แน่นหรือฉีกขาดได้ง่าย จึงต้องใช้ตะปูยึงในการยึด เช่น การยึดในงานอลูมิเนียมต่างๆ เพื่อยึดแผ่นอลูมิเนียม ติดกับโครงอลูมิเนียม หรือการยึดตัวถังรถยนต์ โดยยึดแผ่นเหล็กติดกับโครงตัวรถ

ITEM NO.	DESCRIPTION	PCS./BOX	PCS./CARTON	PRICE/PCS.
รหัสสินค้า	รายละเอียดสินค้า	บรรจุกล่อง	บรรจุลัง	ราคา/ตัว
4-2	ตะปูยึงอลูมิเนียม ขนาด 1/8" x 1/4"	1,000 ตัว	20,000 ตัว	0.205
4-3	ตะปูยึงอลูมิเนียม ขนาด 1/8" x 5/16"	1,000 ตัว	20,000 ตัว	0.225
4-4	ตะปูยึงอลูมิเนียม ขนาด 1/8" x 3/8"	1,000 ตัว	20,000 ตัว	0.240
4-5	ตะปูยึงอลูมิเนียม ขนาด 1/8" x 7/16"	1,000 ตัว	20,000 ตัว	0.290
4-6	ตะปูยึงอลูมิเนียม ขนาด 1/8" x 1/2"	1,000 ตัว	20,000 ตัว	0.315
5-3	ตะปูยึงอลูมิเนียม ขนาด 5/32" x 5/16"	1,000 ตัว	10,000 ตัว	0.390
5-4	ตะปูยึงอลูมิเนียม ขนาด 5/32" x 3/8"	1,000 ตัว	10,000 ตัว	0.405
5-5	ตะปูยึงอลูมิเนียม ขนาด 5/32" x 7/16"	1,000 ตัว	10,000 ตัว	0.445
5-6	ตะปูยึงอลูมิเนียม ขนาด 5/32" x 1/2"	1,000 ตัว	10,000 ตัว	0.465
5-8	ตะปูยึงอลูมิเนียม ขนาด 5/32" x 5/8"	500 ตัว	5,000 ตัว	
6-3	ตะปูยึงอลูมิเนียม ขนาด 3/16" x 3/8"	500 ตัว	5,000 ตัว	
6-4	ตะปูยึงอลูมิเนียม ขนาด 3/16" x 7/16"	500 ตัว	5,000 ตัว	
6-5	ตะปูยึงอลูมิเนียม ขนาด 3/16" x 1/2"	500 ตัว	5,000 ตัว	
6-6	ตะปูยึงอลูมิเนียม ขนาด 3/16" x 9/16"	500 ตัว	5,000 ตัว	
6-8	ตะปูยึงอลูมิเนียม ขนาด 3/16" x 11/16"	500 ตัว	5,000 ตัว	

ตะปูตอกไม้ WOODEN NAIL



ITEM NO.	DESCRIPTION	KGS./CARTON	PRICE/CARTON
รหัสสินค้า	รายละเอียดสินค้า	บรรจุลัง/กิโลกรัม	ราคา/ลัง
N-100	ตะปูตอกไม้ ขนาด 1"	18 กก.	800
N-112	ตะปูตอกไม้ ขนาด 1-1/2"	18 กก.	750
N-200	ตะปูตอกไม้ ขนาด 2"	18 กก.	720
N-212	ตะปูตอกไม้ ขนาด 2-1/2"	18 กก.	680
N-300	ตะปูตอกไม้ ขนาด 3"	18 กก.	650

ตะปูหัวเข็ม NEEDLE NAIL



ITEM NO.	DESCRIPTION	PRICE/CARTON
รหัสสินค้า	รายละเอียดสินค้า	ราคา/ลัง
ND-034	ตะปูหัวเข็ม 3/4"	2,500
ND-100	ตะปูหัวเข็ม 1"	1,700
ND-200	ตะปูหัวเข็ม 2"	1,400
ND-212	ตะปูหัวเข็ม 2-1/2"	1,400

* (ส่วนลด กรุณาติดต่อพนักงานขาย)

สกรูไดวอร์

DRYWALL SCREWS



- ยึดยึดชั้นบอร์ด
- ยึดอลูมิเนียม

สกรูไดวอร์นั้น เป็นสกรูที่นิยมใช้ในการติดตั้งต่างๆ ที่เกี่ยวกับงานอลูมิเนียมและการติดตั้งแผ่นยึดชั้นเพราะสกรูไดวอร์นั้น มีคุณสมบัติคล้ายสกรูปลายสวน เพราะสามารถเจาะเข้าอลูมิเนียมหรือโครงเหล็กที่ใช้ในการติดตั้งระบบยึดชั้นบอร์ด หรือระบบแผ่นไม้สังเคราะห์ต่างๆ เพราะการติดตั้งไม่ต้องใช้จะนำแบบสกรูเกลียวเหล็กเพราะมันสามารถเจาะเข้าเหล็ก หรืออลูมิเนียมได้เอง สกรูไดวอร์ปรกติจะมีขนาดเบอร์ 6 ขนาดประมาณ 3.5 มิล มีหลายความยาวให้เลือก แล้วแต่งาน ข้อสังเกตคือ สกรูไดวอร์ ตรงคอจะเป็นมุมโค้งแล้ว หัวสกรูที่เป็นเตปเปอร์ จะมีขนาดหัวใหญ่กว่าสกรูเกลียวเหล็ก และปรกติสกรูตัวนี้จะมีส่วน

ITEM NO.	DESCRIPTION	PCS./PACK	PCS./CARTON	PRICE/PCS.
รหัสสินค้า	รายละเอียดสินค้า	บรรจุ/ชุด	บรรจุลัง	ราคา/ตัว
DWS-634B	สกรูไดวอร์ เบอร์6 ยาว 3/4"	1,000 ตัว	10,000	0.17
DWS-610B	สกรูไดวอร์ เบอร์6 ยาว 1"	1,000 ตัว	8,000	0.18
DWS-6114B	สกรูไดวอร์ เบอร์6 ยาว 1-1/4"	1,000 ตัว	6,000	0.315
DWS-6112B	สกรูไดวอร์ เบอร์6 ยาว 1-1/2"	1,000 ตัว	5,000	0.365

* (ส่วนลด กรุณาติดต่อพนักงานขาย)

สกรูไดวอร์ริฟ

DRYWALL SCREW WITH RIB



สกรูไดวอร์ริฟ สำหรับยึดยึดชั้นพิเศษ, ไฟเบอร์บอร์ด, เปเปอร์บอร์ด ที่ไดวอร์ทั่วไปยังไม่เข้า

ITEM NO.	DESCRIPTION	PCS./BOX	PCS./CARTON	PRICE/PCS.
รหัสสินค้า	รายละเอียดสินค้า	บรรจุ/กล่อง	บรรจุลัง	ราคา/ตัว
DWR-634W	สกรูไดวอร์ริฟ # 6 x 3/4" สีขาว	1,000 ตัว	24,000 ตัว	0.20
DWR-678W	สกรูไดวอร์ริฟ # 6 x 7/8" สีขาว	1,000 ตัว	24,000 ตัว	0.21
DWR-610W	สกรูไดวอร์ริฟ # 6 x 1" สีขาว	1,000 ตัว	24,000 ตัว	0.24

* (ส่วนลด กรุณาติดต่อพนักงานขาย)



สกรูปลายส่วน คอลาย ปลายพ่า SELF DRILLING CUT TIP WITH RIB

สกรูปลายส่วน คอลายปลายพ่า สำหรับยิงไม้พ่า (ไม้เทียม) ติดกับโครงไม้



ITEM NO.	DESCRIPTION	PCS./BOX	PCS./CARTON	PRICE/PCS.
รหัสสินค้า	รายละเอียดสินค้า	บรรจุกล่อง	บรรจุลัง	ราคา/ตัว
SDCR-720W	สกรูปลายส่วน หัว F คอลาย ปลายพ่า # 7x20 mm. สีขาว	1,000 ตัว	20,000 ตัว	0.28
SDCR-727W	สกรูปลายส่วน หัว F คอลาย ปลายพ่า # 7x27 mm. สีขาว	1,000 ตัว	10,000 ตัว	0.34
SDCR-732W	สกรูปลายส่วน หัว F คอลาย ปลายพ่า # 7x32 mm. สีขาว	500 ตัว	10,000 ตัว	0.40
SDCR-745W	สกรูปลายส่วน หัว F คอลาย ปลายพ่า # 7x45 mm. สีขาว	250 ตัว	5,000 ตัว	0.56

* (ส่วนลด กรุณาติดต่อพนักงานขาย)

สกรูปลายส่วนหัวเตเปอร์ รุ่นมีปีก SELF-DRILLING SCREW WITH WING

เป็นสกรูปลายส่วนที่ตรงปลายจะมีปีกเล็กๆสองข้าง ซึ่งตัวปีกนี้จะใช้สำหรับตอนเจาะเข้าไปในไม้ หรือไม้พ่นเอนธา หรือไม้อัดอื่นๆ เพราะตัวมันจะทำให้รูขยายใหญ่ขึ้น ทำให้เวลาใช้สกรูจะทำให้รูขยายออก เวลาติดตั้งก็สะดวกง่าย เมื่อขันจนสุดปลายคอเตเปอร์จะมีหยักรอบๆเพื่อกวาดขยายเนื้อไม้

ให้เป็นหลุมกว้างขึ้น เพื่อให้หัวสกรูจมลงไปในเนื้อไม้ หัวสกรูไม่ไพล่หรือสั่นบนรอบสกรู จึงทำให้งานสะดวก ไม่ต้องเจาะรู ไม่ต้องเตเปอร์



ITEM NO.	DESCRIPTION	PCS./BOX	PCS./CARTON	PRICE/PCS.
รหัสสินค้า	รายละเอียดสินค้า	บรรจุกล่อง	บรรจุลัง	ราคา/ตัว
TFSDW-710	สกรูปลายส่วนหัวเตเปอร์มีปีก # 7x1" ซิงค์ขาว	1,000 ตัว	20,000 ตัว	0.50
TFSDW-7114	สกรูปลายส่วนหัวเตเปอร์มีปีก # 7x1-1/4" ซิงค์ขาว	500 ตัว	10,000 ตัว	0.60
TFSDW-7112	สกรูปลายส่วนหัวเตเปอร์มีปีก # 7x1-1/2" ซิงค์ขาว	500 ตัว	10,000 ตัว	0.65
TFSDW-720	สกรูปลายส่วนหัวเตเปอร์มีปีก # 7x2" ซิงค์ขาว	250 ตัว	5,000 ตัว	0.90
TFSDW-810	สกรูปลายส่วนหัวเตเปอร์มีปีก # 8x1" ซิงค์ขาว	1,000 ตัว	20,000 ตัว	0.55
TFSDW-8114	สกรูปลายส่วนหัวเตเปอร์มีปีก # 8x1-1/4" ซิงค์ขาว	500 ตัว	10,000 ตัว	0.65
TFSDW-8112	สกรูปลายส่วนหัวเตเปอร์มีปีก # 8x1-1/2" ซิงค์ขาว	500 ตัว	10,000 ตัว	0.70
TFSDW-820	สกรูปลายส่วนหัวเตเปอร์มีปีก # 8x2" ซิงค์ขาว	250 ตัว	5,000 ตัว	1.00

* (ส่วนลด กรุณาติดต่อพนักงานขาย)



สกรูปลายสว่านหัวเตเปอร์ SELF-DRILLING SCREW



ITEM NO.	DESCRIPTION	PCS./BOX	PCS./CARTON	PRICE/PCS.
รหัสสินค้า	รายละเอียดสินค้า	บรรจุกล่อง	บรรจุลัง	ราคา/ตัว
TFSD-638Y	สกรูปลายสว่าน #6x3/8" หัว F สี่ร่อง	1,000 ตัว	20,000 ตัว	0.30
TFSD-612Y	สกรูปลายสว่าน #6x1/2" หัว F สี่ร่อง	1,000 ตัว	20,000 ตัว	0.30
TFSD-658Y	สกรูปลายสว่าน #6x5/8" หัว F สี่ร่อง	1,000 ตัว	20,000 ตัว	0.32
TFSD-634Y	สกรูปลายสว่าน #6x3/4" หัว F สี่ร่อง	1,000 ตัว	20,000 ตัว	0.35
TFSD-610Y	สกรูปลายสว่าน #6x1" หัว F สี่ร่อง	1,000 ตัว	20,000 ตัว	0.38
TFSD-6114Y	สกรูปลายสว่าน #6x1-1/4" หัว F สี่ร่อง	1,000 ตัว	20,000 ตัว	0.40
TFSD-6112Y	สกรูปลายสว่าน #6x1-1/2" หัว F สี่ร่อง	500 ตัว	10,000 ตัว	0.50

TFSD-812Y	สกรูปลายสว่าน #8x1/2" หัว F สี่ร่อง	1,000 ตัว	20,000 ตัว	0.35
TFSD-858Y	สกรูปลายสว่าน #8x5/8" หัว F สี่ร่อง	1,000 ตัว	20,000 ตัว	0.38
TFSD-834Y	สกรูปลายสว่าน #8x3/4" หัว F สี่ร่อง	1,000 ตัว	20,000 ตัว	0.40
TFSD-810Y	สกรูปลายสว่าน #8x1" หัว F สี่ร่อง	1,000 ตัว	20,000 ตัว	0.45
TFSD-8114Y	สกรูปลายสว่าน #8x1-1/4" หัว F สี่ร่อง	500 ตัว	10,000 ตัว	0.55
TFSD-8112Y	สกรูปลายสว่าน #8x1-1/2" หัว F สี่ร่อง	500 ตัว	10,000 ตัว	0.60
TFSD-820Y	สกรูปลายสว่าน #8x2" หัว F สี่ร่อง	250 ตัว	5,000 ตัว	0.90
TFSD-8212Y	สกรูปลายสว่าน #8x2-1/2" หัว F สี่ร่อง	250 ตัว	5,000 ตัว	1.50
TFSD-830Y	สกรูปลายสว่าน #8x3" หัว F สี่ร่อง	200 ตัว	4,000 ตัว	1.80
TFSD-8312Y	สกรูปลายสว่าน #8x3-1/2" หัว F สี่ร่อง	200 ตัว	4,000 ตัว	2.20
TFSD-840Y	สกรูปลายสว่าน #8x4" หัว F สี่ร่อง	200 ตัว	4,000 ตัว	2.50

TFSD-1012Y	สกรูปลายสว่าน #10x1/2" หัว F สี่ร่อง	1,000 ตัว	20,000 ตัว	0.38
TFSD-1058Y	สกรูปลายสว่าน #10x5/8" หัว F สี่ร่อง	1,000 ตัว	20,000 ตัว	0.40
TFSD-1034Y	สกรูปลายสว่าน #10x3/4" หัว F สี่ร่อง	500 ตัว	10,000 ตัว	0.45
TFSD-1010Y	สกรูปลายสว่าน #10x1" หัว F สี่ร่อง	500 ตัว	10,000 ตัว	0.50
TFSD-10114Y	สกรูปลายสว่าน #10x1-1/4" หัว F สี่ร่อง	500 ตัว	10,000 ตัว	0.60
TFSD-10112Y	สกรูปลายสว่าน #10x1-1/2" หัว F สี่ร่อง	500 ตัว	5,000 ตัว	0.70
TFSD-1020Y	สกรูปลายสว่าน #10x2" หัว F สี่ร่อง	250 ตัว	5,000 ตัว	0.80

* (ส่วนลด กรุณาติดต่อพนักงานขาย)



สกรูปลายสว่าน หัวโดม

SELF DRILLING DOME HEAD

สกรูปลายสว่าน หัวโดม สำหรับยิงโครงเหล็กหนา ตัวตั้งกับตัวนอน
ใช้ประกอบกัน สามารถใช้แทนrivetได้ทำให้ทำงานได้เร็วขึ้นถึง 10 เท่า



ITEM NO.	DESCRIPTION	PCS./BOX	PCS./CARTON	PRICE/PCS.
รหัสสินค้า	รายละเอียดสินค้า	บรรจุกล่อง	บรรจุลัง	ราคา/ตัว
SDD-812W	สกรูปลายสว่าน หัวโดม # 8x1/2" สีขาว	1,000 ตัว	20,000 ตัว	0.40
SDD-834W	สกรูปลายสว่าน หัวโดม # 8x3/4" สีขาว	1,000 ตัว	20,000 ตัว	0.50
SDD-810W	สกรูปลายสว่าน หัวโดม # 8x1" สีขาว	500 ตัว	10,000 ตัว	0.55
SDD-8114W	สกรูปลายสว่าน หัวโดม # 8x1-1/4" สีขาว	500 ตัว	10,000 ตัว	0.70
SDD-8112W	สกรูปลายสว่าน หัวโดม # 8x1-1/2" สีขาว	500 ตัว	10,000 ตัว	0.76
SDD-820W	สกรูปลายสว่าน หัวโดม # 8x2" สีขาว	250 ตัว	5,000 ตัว	0.99

สกรูเกลียวปล่อย หัวโดม

SELF TAPPING DOME HEAD

สกรูเกลียวปล่อย หัวโดม สำหรับยิงโครงเหล็กหนา
ตัวตั้งกับตัวนอนใช้ประกอบกัน สามารถใช้แทนrivetได้ ทำให้ทำงานได้เร็วขึ้นถึง 10 เท่า



ITEM NO.	DESCRIPTION	PCS./BOX	PCS./CARTON	PRICE/PCS.
รหัสสินค้า	รายละเอียดสินค้า	บรรจุกล่อง	บรรจุลัง	ราคา/ตัว
STD-638Y	สกรูเกลียวปล่อย หัวโดม # 6x3/8" สีรุ้ง	1,000 ตัว	20,000 ตัว	0.21

สกรูปลายสว่านหัวเวเฟอร์

WAFFER HEADS SCREW

เป็นสกรูปลายสว่านที่ตัวสกรูไม่ใหญ่หนัก และต้องการยึดแผ่นเหล็กที่ค่อนข้างบาง
จึงต้องการสกรูที่หัวกว้างพอสมควร เพื่อป้องกันแผ่นเหล็กไม่เกิดฉีกขาดได้ง่าย
ปกติจะใช้ในงานยึดผนัง ฟา และยึดตัวก๊อสำหรับลิ้อคแพนเมทัลลิกเป็นต้น



ITEM NO.	DESCRIPTION	PCS./BOX	PCS./CARTON	PRICE/PCS.
รหัสสินค้า	รายละเอียดสินค้า	บรรจุกล่อง	บรรจุลัง	ราคา/ตัว
WSD-16	สกรูปลายสว่านหัวเวเฟอร์ยึดถรีป # 10-24x16 mm. สีรุ้ง	1,000 ตัว	20,000 ตัว	0.45
WSD-22	สกรูปลายสว่านหัวเวเฟอร์ยึดถรีป # 10-24x22 mm. สีรุ้ง	500 ตัว	10,000 ตัว	0.55
WSD-16R	สกรูปลายสว่านหัวเวเฟอร์ยึดถรีป # 10-24x16 mm. Ruspert	1,000 ตัว	20,000 ตัว	0.55
WSD-22R	สกรูปลายสว่านหัวเวเฟอร์ยึดถรีป # 10-24x22 mm. Ruspert	500 ตัว	10,000 ตัว	0.65

* (ส่วนลด กรุณาติดต่อพนักงานขาย)

สกรูปลายส่วน หัวหกเหลี่ยม HEX HEAD SELF-DRILLING SCREW



ITEM NO.	DESCRIPTION	PCS./BOX	PCS./CARTON	PRICE/PCS.
รหัสสินค้า	รายละเอียดสินค้า	บรรจุกล่อง	บรรจุลัง	ราคา/ตัว
SDS-520Y	สกรูปลายส่วน #12-24x3/4" สี่รู	250 ตัว	4,000 ตัว	1.40
SDS-525Y	สกรูปลายส่วน #12-24x1" สี่รู	200 ตัว	4,000 ตัว	1.60
SDS-532Y	สกรูปลายส่วน #12-24x1-1/4" สี่รู	200 ตัว	4,000 ตัว	1.80
SDS-538Y	สกรูปลายส่วน #12-24x1-1/2" สี่รู	150 ตัว	4,000 ตัว	1.90
SDS-545Y	สกรูปลายส่วน #12-24x1-3/4" สี่รู	150 ตัว	3,000 ตัว	2.00
SDS-550Y	สกรูปลายส่วน #12-24x2" สี่รู	100 ตัว	2,000 ตัว	2.10
SDS-555Y	สกรูปลายส่วน #12-24x2-1/8" สี่รู	100 ตัว	2,000 ตัว	2.20
SDS-565Y	สกรูปลายส่วน #12-24x2-1/2" สี่รู	100 ตัว	2,000 ตัว	2.40
SDS-575Y	สกรูปลายส่วน #12-24x3" สี่รู	100 ตัว	1,500 ตัว	2.60
SDS-5100Y	สกรูปลายส่วน #12-24x4" สี่รู	75 ตัว	1,500 ตัว	3.50

สกรูปลายส่วน ยึดหลังคาซีแพคโมเนีย CEPAC MONIA ROOFING SCREWS

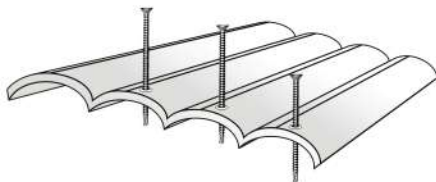

ITEM NO.	DESCRIPTION	PCS./BOX	PCS./CARTON	PRICE/PCS.
รหัสสินค้า	รายละเอียดสินค้า	บรรจุกล่อง	บรรจุลัง	ราคา/ตัว
TFSD-7212R	สกรูปลายส่วนยึดหลังคาซีแพคโมเนีย #7-24x2-1/2"	250 ตัว	5,000 ตัว	1.20

* (ส่วนลด กรุณาติดต่อพนักงานขาย)

สกรูปลายส่วน ยึดกระเบื้องลอนคู่ SELF-DRILLING SCREW

เป็น สกรูปลายส่วน ที่ใช้ยึดกับหลังคาที่มุดด้วยกระเบื้องลอนคู่ ทั้งโครงหลังคาที่โครงสร้างเหล็กซึ่งหัวสกรูจะเป็นส่วน ถ้าโครงหลังคาเป็นไม้ปลายสกรูจะเป็นปลายแหลม



ITEM NO.	DESCRIPTION	PCS./BOX	PCS./CARTON	PRICE/PCS.
รหัสสินค้า	รายละเอียดสินค้า	บรรจุกล่อง	บรรจุลัง	ราคา/ตัว
SCR-55100R	สกรูปลายส่วนยึดกระเบื้องลอนคู่ 5.5x100 mm. (โครงไม้)	50 ตัว	500 ตัว	7.00
SDR-55100R	สกรูปลายส่วนยึดกระเบื้องลอนคู่ 5.5x100 mm. (โครงเหล็ก)	50 ตัว	500 ตัว	7.00

สกรูปลายส่วน ยึดกระเบื้องลอนคู่ SELF DRILLING SCREW FOR A/C SHEET



ITEM NO.	DESCRIPTION	PCS./BOX	PCS./CARTON	PRICE/PCS.
รหัสสินค้า	รายละเอียดสินค้า	บรรจุกล่อง	บรรจุลัง	ราคา/ตัว
SDR-48090Y	สกรูปลายส่วนยึดกระเบื้องลอนคู่ 4.8x90 mm. ฆุบรุ้ง	100 ตัว	2,000 ตัว	2.90
SDR-48100Y	สกรูปลายส่วนยึดกระเบื้องลอนคู่ 4.8x100 mm. ฆุบรุ้ง	100 ตัว	2,000 ตัว	3.20
SCR-48090Y	สกรูปลายส่วนยึดกระเบื้องลอนคู่ 4.8x90 mm. ฆุบรุ้ง	100 ตัว	2,000 ตัว	2.90
SCR-48100Y	สกรูปลายส่วนยึดกระเบื้องลอนคู่ 4.8x100 mm. ฆุบรุ้ง	100 ตัว	2,000 ตัว	3.20

* (ส่วนลด กรุณาติดต่อพนักงานขาย)



สกรูยึดแผ่นซ้อนหลังคา

SIDLAP-FIXING FASTENERS

เป็นสกรูหัวหกเหลี่ยมปลายแหลมเน้นจะใช้สำหรับรอยต่อของเมทัลชีท ที่มาต่อกันโดยจะยึดตรงยอดที่แผ่นทับซ้อนกันไว้ยึดติดกันเพื่อป้องกันการเปิดของแผ่นเมทัลชีทในกรณีโดนลมแรงหรือพายุฝน อาจทำให้เกิดการรั่วได้



ITEM NO.	DESCRIPTION	PCS./BOX	PCS./CARTON	PRICE/PCS.
รหัสสินค้า	รายละเอียดสินค้า	บรรจุกล่อง	บรรจุลัง	ราคา/ตัว
CTSD-1022R	สกรูยึดแผ่นซ้อนหลังคา # 10-12x22 mm.	250 ตัว	5,000 ตัว	1.50
CTSD-1025R	สกรูยึดแผ่นซ้อนหลังคา # 10-12x25 mm.	250 ตัว	5,000 ตัว	1.60

สกรูปลายส่วน ยึดหลังคา

ROOFING SCREW

เป็นสกรูปลายส่วนที่ใช้ในการยึดแผ่นหลังคาเมทัลชีท โดยยึดกับโครงหลังคาเหล็ก

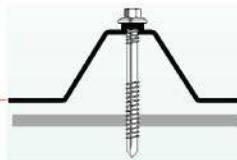

ITEM NO.	DESCRIPTION	PCS./BOX	PCS./CARTON	PRICE/PCS.
รหัสสินค้า	รายละเอียดสินค้า	บรรจุกล่อง	บรรจุลัง	ราคา/ตัว
SDRS-550R	สกรูปลายส่วนยึดหลังคา #12-24x50 mm. Ruspert	100 ตัว	2,000 ตัว	2.20
SDRS-555R	สกรูปลายส่วนยึดหลังคา #12-24x55 mm. Ruspert	100 ตัว	2,000 ตัว	2.30
SDRS-565R	สกรูปลายส่วนยึดหลังคา #12-24x65 mm. Ruspert	100 ตัว	2,000 ตัว	2.50

สกรูปลายส่วนหัวหกเหลี่ยม ยึดงานผนัง

VALLEY-FIXING FASTENERS

เป็นสกรูปลายส่วนที่นิยมใช้ยึดผนัง หรือท้องลอน เช่น งานกันผนัง กันรั่วเป็นต้น ชูบ Ruspert กันสนิมอย่างดี



ITEM NO.	DESCRIPTION	PCS./BOX	PCS./CARTON	PRICE/PCS.
รหัสสินค้า	รายละเอียดสินค้า	บรรจุกล่อง	บรรจุลัง	ราคา/ตัว
SDRS-4516R	สกรูปลายส่วนหัวหกเหลี่ยมยึดงานผนัง 4.5x16 mm. Ruspert	500 ตัว	10,000 ตัว	0.90
SDRS-4519R	สกรูปลายส่วนหัวหกเหลี่ยมยึดงานผนัง 4.5x19 mm. Ruspert	250 ตัว	5,000 ตัว	1.00
SDRS-4525R	สกรูปลายส่วนหัวหกเหลี่ยมยึดงานผนัง 4.5x25 mm. Ruspert	250 ตัว	5,000 ตัว	1.20
SDRS-519R	สกรูปลายส่วนหัวหกเหลี่ยมยึดงานผนัง 5.4x19 mm. Ruspert	250 ตัว	5,000 ตัว	1.50
SDRS-525R	สกรูปลายส่วนหัวหกเหลี่ยมยึดงานผนัง 5.4x25 mm. Ruspert	200 ตัว	4,000 ตัว	1.70

* (ส่วนลด กรุณาติดต่อพนักงานขาย)



ฝาปิดหัวสกรูปลายสว่าน

CAP FOR HEX FLANGE SELF-DRILLING SCREWS



เป็นพลาสติกที่ใช้ครอบหัวสกรูปลายสว่านเพื่อให้สกรูเป็นสีเดียวกับสีแผ่นเมทัลชีท เพื่อความสวยงามและยังช่วยหัวสกรูกันสนิมได้มากขึ้น

ITEM NO.	DESCRIPTION	PCS./BOX	PCS./CARTON	PRICE/PCS.
รหัสสินค้า	รายละเอียดสินค้า	บรรจุกล่อง	บรรจุลัง	ราคา/ตัว
CSD-80W	ฝาปิดหัวสกรูปลายสว่าน สีขาว	1,000 ตัว	10,000 ตัว	0.45
CSD-80R	ฝาปิดหัวสกรูปลายสว่าน สีแดง	1,000 ตัว	10,000 ตัว	0.45
CSD-80GR	ฝาปิดหัวสกรูปลายสว่าน สีเขียว	1,000 ตัว	10,000 ตัว	0.45
CSD-80BL	ฝาปิดหัวสกรูปลายสว่าน สีน้ำเงิน	1,000 ตัว	10,000 ตัว	0.45
CSD-80GL	ฝาปิดหัวสกรูปลายสว่าน สีเทา	1,000 ตัว	10,000 ตัว	0.45
CSD-80BR	ฝาปิดหัวสกรูปลายสว่าน สีน้ำตาล	1,000 ตัว	10,000 ตัว	0.45

แหวนรองสำหรับยึดหลังคา

BOND WASHER



เป็นแหวนรองสำหรับงานยึดรองสกรูปลายสว่านสำหรับหลังคาที่รับแรงลมสูงๆ

ITEM NO.	DESCRIPTION	PCS./BOX	PCS./CARTON	PRICE/PCS.
รหัสสินค้า	รายละเอียดสินค้า	บรรจุกล่อง	บรรจุลัง	ราคา/ตัว
BOW-1214	แหวนรองสำหรับยึดแผ่นหลังคา 12x14 mm.	1,000 ตัว	5,000 ตัว	0.45
BOW-1219	แหวนรองสำหรับยึดแผ่นหลังคา 12x19 mm.	1,000 ตัว	5,000 ตัว	0.50
BOW-1222	แหวนรองสำหรับยึดแผ่นหลังคา 12x22 mm.	1,000 ตัว	10,000 ตัว	0.80
BOW-1225	แหวนรองสำหรับยึดแผ่นหลังคา 12x25 mm.	1,000 ตัว	8,000 ตัว	0.90

* (ส่วนลด กรุณาติดต่อพนักงานขาย)

ชุดกล่องอุปกรณ์ฮาร์ดแวร์ Hardware Set BOX

- ขนาดกล่อง 12.5×10.5×7.5 cm
ชุดพุกพร้อมกล่องจัดเก็บ กล่องพลาสติก ทนทาน แดกยาก
สามารถนำกล่องมาใช้ซ้ำได้

ITEM NO : PANFIX-701012

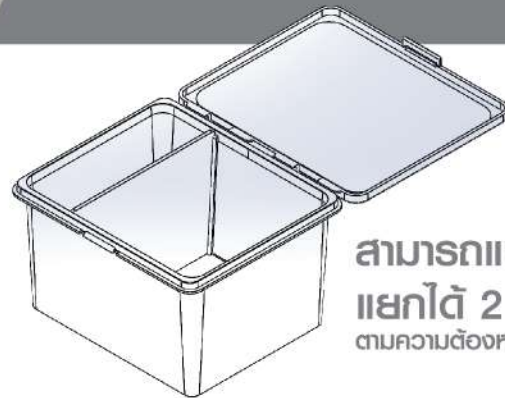

สามารถแบ่งช่อง
แยกได้ 2 ช่อง
ตามความต้องการของลูกค้า



หมดปัญหา

อุปกรณ์ไม่มีที่จัดเก็บ กล่องแข็งแรงทนทาน
สามารถใช้ซ้ำได้



สินค้าลิขสิทธิ์
จดสิทธิบัตร

ชุดกล่อง
พุกเหล็กโปร เอ็กซ์ตรา

ITEM NO.	PCS./BOX	PRICE/PCS.
รหัสสินค้า	บรรจุกล่อง	ราคา/กล่อง
PX-80014Y-BOX80	80 ตัว	185.-
PX-10516Y-BOX50	50 ตัว	170.-
PX-12038Y-BOX25	25 ตัว	165.-
PX-16012Y-BOX10	10 ตัว	130.-



ชุดกล่อง
พุกพลาสติก เอ็กซ์ตรา

ITEM NO.	PCS./BOX	PRICE/PCS.
รหัสสินค้า	บรรจุกล่อง	ราคา/กล่อง
ET-60GR-BOX300	300 ตัว	70.-
ET-70GRE-BOX200	200 ตัว	50.-
ET-80BLU-BOX150	150 ตัว	48.-



ชุดกล่อง
พุกพลาสติก

ITEM NO.	PCS./BOX	PRICE/PCS.
รหัสสินค้า	บรรจุกล่อง	ราคา/กล่อง
P+6-BOX300	300 ตัว	30.-
P+7-BOX200	200 ตัว	32.-
P+8-BOX150	150 ตัว	33.-



ชุดกล่อง
พุกปีกผีเสื้อ

ITEM NO.	PCS./BOX	PRICE/PCS.
รหัสสินค้า	บรรจุกล่อง	ราคา/กล่อง
PPT-1HD-BOX50	50 ตัว	70.-



ชุดกล่อง
ตะขอตั้วซีและแอล

ITEM NO.	PCS./BOX	PRICE/PCS.
รหัสสินค้า	บรรจุกล่อง	ราคา/กล่อง
SC-34W-BOX432	432 ตัว	260.-
SC-10W-BOX288	288 ตัว	230.-
SC-114W-BOX144	144 ตัว	154.-
SC-112W-BOX100	100 ตัว	156.-
SC-20W-BOX80	80 ตัว	156.-
SL-34W-BOX432	432 ตัว	183.-
SL-10W-BOX288	288 ตัว	215.-
SL-114W-BOX144	144 ตัว	133.-
SL-112W-BOX100	100 ตัว	88.-
SL-20W-BOX80	80 ตัว	88.-



ชุดกล่อง
ตะขอตั้วซีและตั้วแอล หุ้ม PVC

ITEM NO.	PCS./BOX	PRICE/PCS.
รหัสสินค้า	บรรจุกล่อง	ราคา/กล่อง
SC-34PVC-BOX432	432 ตัว	700.-
SC-10PVC-BOX288	288 ตัว	570.-
SC-114PVC-BOX144	144 ตัว	325.-
SC-112PVC-BOX100	100 ตัว	300.-
SL-34PVC-BOX432	432 ตัว	632.-
SL-10PVC-BOX288	288 ตัว	488.-
SL-114PVC-BOX144	144 ตัว	320.-
SL-112PVC-BOX100	100 ตัว	230.-



สีน้ำตาล



สีขาว



ชุดกล่อง
ลูกบิดทางปลา

ITEM NO.	PCS./BOX	PRICE/PCS.
รหัสสินค้า	บรรจุกล่อง	ราคา/กล่อง
PANPL-1034BR-BOX250	250 ตัว	150.-
PANPL-1034W-BOX250	250 ตัว	150.-



ชุดกล่อง
สกรูปลายส่วนหัวโต

ITEM NO.	PCS./BOX	PRICE/PCS.
รหัสสินค้า	บรรจุกล่อง	ราคา/กล่อง
SDD-812W-BOX1000	1000 ตัว	322.-
SDD-834W-BOX1000	1000 ตัว	430.-
SDD-810W-BOX500	500 ตัว	226.-
SDD-8114W-BOX500	500 ตัว	375.-
SDD-8112W-BOX500	500 ตัว	330.-
SDD-820W-BOX250	250 ตัว	229.-



ชุดกล่อง
สกรูไดเวอร์ริฟ



ITEM NO.	PCS./BOX	PRICE/PCS.
รหัสสินค้า	บรรจุกล่อง	ราคา/กล่อง
DWS-634-BOX1000	1.000 ตัว	136.-
DWS-610-BOX1000	1.000 ตัว	178.-
DWS-6114-BOX750	750 ตัว	290.-
DWS-6112-BOX500	500 ตัว	222.-



ชุดกล่อง
สกรูปลายส่วนคอหลาย ปลายฟ้า

ITEM NO.	PCS./BOX	PRICE/PCS.
รหัสสินค้า	บรรจุกล่อง	ราคา/กล่อง
SDCR-720W-BOX1000	1000 ตัว	318.-
SDCR-732W-BOX500	500 ตัว	238.-



ชุดกล่อง
สกรูปลายส่วนหัวเตเปอร์



ITEM NO.	PCS./BOX	PRICE/PCS.
รหัสสินค้า	บรรจุกล่อง	ราคา/กล่อง
TFSD-612Y-BOX1000	1.000 ตัว	206.-
TFSD-658Y-BOX1000	1.000 ตัว	228.-
TFSD-634Y-BOX1000	1.000 ตัว	248.-
TFSD-610Y-BOX1000	1.000 ตัว	245.-
TFSD-6114Y-BOX1000	1.000 ตัว	375.-
TFSD-6112Y-BOX500	500 ตัว	168.-
TFSD-812Y-BOX1000	1.000 ตัว	238.-
TFSD-858Y-BOX1000	1.000 ตัว	290.-
TFSD-834Y-BOX1000	1.000 ตัว	318.-
TFSD-810Y-BOX500	500 ตัว	365.-
TFSD-8114Y-BOX500	500 ตัว	233.-
TFSD-8112Y-BOX250	250 ตัว	232.-
TFSD-820Y-BOX250	250 ตัว	182.-
TFSD-1010Y-BOX500	500 ตัว	240.-
TFSD-10114Y-BOX500	500 ตัว	270.-
TFSD-10112Y-BOX250	250 ตัว	160.-



ชุดกล่อง
สกรูปลายส่วนหัวเตเปอร์รุ่นมีปีก

ITEM NO.	PCS./BOX	PRICE/PCS.
รหัสสินค้า	บรรจุกล่อง	ราคา/กล่อง
TFSDW-710-BOX1000	1.000 ตัว	405.-
TFSDW-7114-BOX500	500 ตัว	220.-
TFSDW-7112-BOX500	500 ตัว	245.-
TFSDW-720-BOX250	250 ตัว	245.-
TFSDW-810-BOX1000	1.000 ตัว	555.-
TFSDW-8114-BOX500	500 ตัว	230.-
TFSDW-8112-BOX500	500 ตัว	377.-
TFSDW-820-BOX250	250 ตัว	243.-



PANFIX
ชุดอุปกรณ์สำหรับช่างประจำบ้าน

รหัส A-01



**ชุดรวม
พุกพลาสติก
พร้อมสกรู**

PLASTIC ANCHOR WITH SCREW
สำหรับ งานยึดสิ่งของกับผนังปูน
มีหลายขนาดให้เลือกใช้



ITEM NO.	DESCRIPTION	PCS./BOX
รหัสสินค้า	รายละเอียดสินค้า	จำนวน
P+6	พุกพลาสติก เบอร์ 6	8 ตัว
P+7	พุกพลาสติก เบอร์ 7	8 ตัว
P+8	พุกพลาสติก เบอร์ 7	8 ตัว
TP-610NI	สกรูเกลียวเหล็กP#6x1"	8 ตัว
TP-7114NI	สกรูเกลียวเหล็กP#7x1-1/4"	8 ตัว
TP-8112NI	สกรูเกลียวเหล็กP#8x1-1/2"	8 ตัว



รหัส A-02



**ชุดรวม
ตะปูตอกไม้
ตะปูคอนกรีต**

WOOD NAIL & CONCRETE NAIL
สำหรับงานยึดสิ่งของกับผนังไม้
และ ผนังคอนกรีต มีหลายขนาด



ITEM NO.	DESCRIPTION	PCS./BOX
รหัสสินค้า	รายละเอียดสินค้า	จำนวน
N-100WZP	ตะปูตอกไม้ 1"	10 ตัว
N-112WZP	ตะปูตอกไม้ 1-1/2"	10 ตัว
N-200WZP	ตะปูตอกไม้ 2"	10 ตัว
CN-10W	ตะปูคอนกรีตขนาด 1"	5 ตัว
CN-15W	ตะปูคอนกรีตขนาด 1-1/2"	5 ตัว
CN-20W	ตะปูคอนกรีตขนาด 2"	5 ตัว



รหัส A-03



**ชุดรวม
สกรูเกลียวเหล็ก
หัวเตเปอร์ (F)**

SELF TAPPING SCREW
สำหรับใช้งานเจาะไม้ - พลาสติก
หรือ โลหะแบบบาง ไม่ประกอบ
เพอร์มิเตอร์ - ยึดผนังคอนกรีต
ต้องใช้ร่วมกับพุกพลาสติก

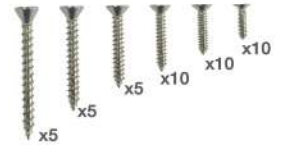

ITEM NO.	DESCRIPTION	PCS./BOX
รหัสสินค้า	รายละเอียดสินค้า	จำนวน
TF-612NI	สกรูเกลียวเหล็กF#6x1/2"	10 ตัว
TF-634NI	สกรูเกลียวเหล็กF#6x3/4"	10 ตัว
TF-710NI	สกรูเกลียวเหล็กF#7x1"	10 ตัว
TF-7114NI	สกรูเกลียวเหล็กF#7x1-1/4"	5 ตัว
TF-7112NI	สกรูเกลียวเหล็กF#7x1-1/2"	5 ตัว
TF-820NI	สกรูเกลียวเหล็กF#8x2"	5 ตัว



รหัส A-04



**ชุดรวม
สกรูเกลียวเหล็ก
หัวทึบ (P)**

SELF TAPPING SCREW
สำหรับใช้งานเจาะไม้ - พลาสติก
หรือ โลหะแบบบาง ไม่ประกอบ
เพอร์มิเตอร์ - ยึดผนังคอนกรีต
ต้องใช้ร่วมกับพุกพลาสติก

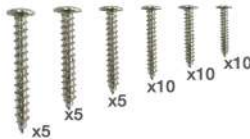

ITEM NO.	DESCRIPTION	PCS./BOX
รหัสสินค้า	รายละเอียดสินค้า	จำนวน
TP-612NI	สกรูเกลียวเหล็กP#6x1/2"	10 ตัว
TP-634NI	สกรูเกลียวเหล็กP#6x3/4"	10 ตัว
TP-710NI	สกรูเกลียวเหล็กP#7x1"	10 ตัว
TP-7114NI	สกรูเกลียวเหล็กP#7x1-1/4"	5 ตัว
TP-7112NI	สกรูเกลียวเหล็กP#7x1-1/2"	5 ตัว
TP-820NI	สกรูเกลียวเหล็กP#8x2"	5 ตัว



รหัส A-05



**ชุดรวม
พุกอัฐบล็อก
พร้อมสกรู**

NYLON HOLLOW ANCHORS WITH SCREW
เหมาะใช้ติดตั้งกับผนังที่เป็นอิฐบล็อก
และผนังปูนชนิดต่าง ๆ ได้ดี



ITEM NO.	DESCRIPTION	PCS./BOX
รหัสสินค้า	รายละเอียดสินค้า	จำนวน
NHA-60	พุกอัฐบล็อก เบอร์ 6	5 ตัว
NHA-70	พุกอัฐบล็อก เบอร์ 7	5 ตัว
NHA-80	พุกอัฐบล็อก เบอร์ 8	5 ตัว
TP-6114NI	สกรูเกลียวเหล็กP#6x1-1/4"	5 ตัว
TP-7114NI	สกรูเกลียวเหล็กP#7x1-1/4"	5 ตัว
TP-8112NI	สกรูเกลียวเหล็กP#8x1-1/2"	5 ตัว





PANFIX

ชุดอุปกรณ์สำหรับช่างประจำบ้าน

รหัส B-01



ชุดรวม ตะขอตัวซี-ตัวแอล

SCREW - C / SCREW - L

สำหรับใช้ยึดสิ่งของที่อยู่กับผนัง หรือ ไม้กับงาน DIY ต่างๆ

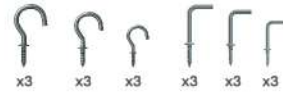

ITEM NO.	DESCRIPTION	PCS./BOX
รหัสสินค้า	รายละเอียดสินค้า	จำนวน
SC-10W	ตะขอตัวซี ขนาด 1"	3 ตัว
SC-114W	ตะขอตัวซี ขนาด 1-1/4"	3 ตัว
SC-112W	ตะขอตัวซี ขนาด 1-1/2"	3 ตัว
SL-10W	ตะขอตัวแอล ขนาด 1"	3 ตัว
SL-114W	ตะขอตัวแอล ขนาด 1-1/4"	3 ตัว
SL-112W	ตะขอตัวแอล ขนาด 1-1/2"	3 ตัว



รหัส B-02



ชุดรวม พุกชุบเปอร์ อีฐมวลเบาพร้อมสกรู

NYLON ANCHOR WITH FSF SCREW
ใช้ได้กับผนังคอนกรีตทุกชนิด ทั้งอิฐมวลเบา ผนังอิฐฉลอม มีควมสามารถในการยึดเกาะสูงมาก



ITEM NO.	DESCRIPTION	PCS./BOX
รหัสสินค้า	รายละเอียดสินค้า	จำนวน
UP-745	พุกชุบเปอร์อิฐมวลเบา#7	5 ตัว
UP-850	พุกชุบเปอร์อิฐมวลเบา#8	5 ตัว
FSF-7112NI	สกรูเฟอร์ริตจอร์F#7x1-1/2"	5 ตัว
FSP-7112NI	สกรูเฟอร์ริตจอร์P#7x1-1/2"	5 ตัว
FSF-820NI	สกรูเฟอร์ริตจอร์F#8x2"	5 ตัว
TP-820NI	สกรูเทสตัทริกP#8x2"	5 ตัว



รหัส B-03



ชุดรวม รีด Rivet

ใช้สำหรับยึดติดแผ่นซีเมนต์ 2 ชั้น เข็มด้วยก้นรอยเจาะบนพื้นไม้ ไม้จะยึดขึ้นจน ไม้ พลาสติค หรือ โลหะที่มีความแข็งแรง และความหนาแตกต่างกันได้



ITEM NO.	DESCRIPTION	PCS./BOX
รหัสสินค้า	รายละเอียดสินค้า	จำนวน
4-3	รีด 1/8" x 5/16"	5 ตัว
4-4	รีด 1/8" x 3/8"	5 ตัว
4-5	รีด 1/8" x 7/16"	5 ตัว
5-3	รีด 5/32" x 5/16"	5 ตัว
5-4	รีด 5/32" x 3/8"	5 ตัว
5-5	รีด 5/32" x 7/16"	5 ตัว



รหัส B-04



ชุดรวม หัวน็อตตัวเมีย และแหวนอีแปะ (เกลียวมิล)

ใช้สำหรับสำหรับรองที่หัวสกรูหรือที่หัวน็อต ใช้เชื่อมงานเข้าด้วยกัน ใช้ร่วมกับสกรูมิลต่าง



ITEM NO.	DESCRIPTION	PCS./BOX
รหัสสินค้า	รายละเอียดสินค้า	จำนวน
WS-51208W	แหวนอีแปะ ขนาด 5 มิล	10 ตัว
WS-61308W	แหวนอีแปะ ขนาด 6 มิล	10 ตัว
WS-81612W	แหวนอีแปะ ขนาด 8 มิล	10 ตัว
MN-508W	หัวน็อต ขนาด 5 มิล	10 ตัว
MN-610W	หัวน็อต ขนาด 6 มิล	10 ตัว
MN-812W	หัวน็อต ขนาด 8 มิล	10 ตัว



รหัส B-05



ชุดรวม สกรูหัวหกเหลี่ยม ขนาด 5 และ 6 มิล หัวน็อตและแหวนอีแปะ



ITEM NO.	DESCRIPTION	PCS./BOX
รหัสสินค้า	รายละเอียดสินค้า	จำนวน
MB-530W	รีด 1/8" x 5/16"	3 ตัว
MB-540W	รีด 1/8" x 3/8"	3 ตัว
MB-550W	รีด 1/8" x 7/16"	3 ตัว
MB-630W	รีด 5/32" x 5/16"	3 ตัว
MB-640W	รีด 5/32" x 3/8"	3 ตัว
MB-650W	รีด 5/32" x 7/16"	3 ตัว
WS-51208W	แหวนอีแปะ ขนาด 5 มิล	9 ตัว
WS-61308W	แหวนอีแปะ ขนาด 6 มิล	9 ตัว
MN-508W	หัวน็อต ขนาด 5 มิล	9 ตัว
MN-610W	หัวน็อต ขนาด 6 มิล	9 ตัว



รหัส B-06



ชุดรวม
สกรู เจพี (JP)
ขนาด 5 และ 6 มิล
พร้อมหัวน๊อต



ITEM NO.	DESCRIPTION	PCS./BOX
รหัสสินค้า	รายละเอียดสินค้า	จำนวน
JP-530W	สกรูเจพี 5x30 มิล	3 ตัว
JP-540W	สกรูเจพี 5x40 มิล	3 ตัว
JP-550W	สกรูเจพี 5x50 มิล	3 ตัว
JP-630W	สกรูเจพี 6x30 มิล	3 ตัว
JP-640W	สกรูเจพี 6x40 มิล	3 ตัว
JP-650W	สกรูเจพี 6x50 มิล	3 ตัว
MN-508W	หัวน๊อต ขนาด 5 มิล	9 ตัว
MN-610W	หัวน๊อต ขนาด 6 มิล	9 ตัว



รหัส B-07



ชุดรวม
สกรู เจเอฟ (JF)
ขนาด 5 และ 6 มิล
พร้อมหัวน๊อต



ITEM NO.	DESCRIPTION	PCS./BOX
รหัสสินค้า	รายละเอียดสินค้า	จำนวน
JF-530W	สกรูเจเอฟ 5x30 มิล	3 ตัว
JF-540W	สกรูเจเอฟ 5x40 มิล	3 ตัว
JF-550W	สกรูเจเอฟ 5x50 มิล	3 ตัว
JF-630W	สกรูเจเอฟ 6x30 มิล	3 ตัว
JF-640W	สกรูเจเอฟ 6x40 มิล	3 ตัว
JF-650W	สกรูเจเอฟ 6x50 มิล	3 ตัว
MN-508W	หัวน๊อต ขนาด 5 มิล	9 ตัว
MN-610W	หัวน๊อต ขนาด 6 มิล	9 ตัว



รหัส B-08



ชุดรวม
สกรูปลายส่วน #8
หัวพี หัวเอฟ (F-P)
SELF DRILL SCREW
สำหรับงานช่างที่ใช้ยึดเข้ากับโครงเหล็ก
หรือโครงไม้ ได้อย่างแน่นหนา
โดยไม่มีจำเป็นต้องใช้ดอกสว่านเจาะรู



ITEM NO.	DESCRIPTION	PCS./BOX
รหัสสินค้า	รายละเอียดสินค้า	จำนวน
TPSD-810Y	สกรูปลายส่วนหัวพี 8x1"	5 ตัว
TPSD-8112Y	สกรูปลายส่วนหัวพี 8x1-1/2"	5 ตัว
TPSD-820Y	สกรูปลายส่วนหัวเอฟ 8x2"	5 ตัว
TFSD-810Y	สกรูปลายส่วนหัวเอฟ 8x1"	5 ตัว
TFSD-8112Y	สกรูปลายส่วนหัวเอฟ 8x1-1/2"	5 ตัว
TFSD-820Y	สกรูปลายส่วนหัวเอฟ 8x2"	5 ตัว



รหัส B-09



ชุดรวม
พุกเหล็กเกลียวเหล็ก
เบอร์ #7 #8 + สกรู
สำหรับใช้งานยึดผนังคอนกรีตมวลเบา



ITEM NO.	DESCRIPTION	PCS./BOX
รหัสสินค้า	รายละเอียดสินค้า	จำนวน
MEP-730W	พุกเหล็กเกลียวเหล็ก #7x30 มิล	3 ตัว
MEP-832W	พุกเหล็กเกลียวเหล็ก #8x32 มิล	3 ตัว
TF-7112NI	สกรูเกลียวเหล็กF#7x1-1/2"	3 ตัว
TP-7112NI	สกรูเกลียวเหล็กP#7x1-1/2"	3 ตัว
TF-8112NI	สกรูเกลียวเหล็กF#8x1-1/2"	3 ตัว
TP-8112NI	สกรูเกลียวเหล็กP#8x1-1/2"	3 ตัว



รหัส B-10



ชุดรวม
ตะปูและสกรูคอนกรีต
หัวพี หัวเอฟ (F-P)
ยึดวัสดุเข้ากับผนังคอนกรีตโดยไม่ต้องใช้
พุกพลาสติก - ช่วยลดขั้นตอนการทำงาน



ITEM NO.	DESCRIPTION	PCS./BOX
รหัสสินค้า	รายละเอียดสินค้า	จำนวน
CONTF-1032WZP	สกรูคอนกรีต F#10x32 มิล	3 ตัว
CONTP-1032WZP	สกรูคอนกรีต P#10x32 มิล	3 ตัว
CONTF-1038WZP	สกรูคอนกรีต F#10x38 มิล	3 ตัว
CONTP-1038WZP	สกรูคอนกรีต P#10x38 มิล	3 ตัว
CN-10W	ตะปูคอนกรีตยาว 1"	3 ตัว
CN-15W	ตะปูคอนกรีตยาว 1-1/2"	3 ตัว



รหัส B-11



ชุดรวม
สกรูไดเวอร์ #6
ตะปูคอนกรีตดำ



ITEM NO.	DESCRIPTION	PCS./BOX
รหัสสินค้า	รายละเอียดสินค้า	จำนวน
DWS-6114B	สกรูไดเวอร์ เบอร์#6x1-1/4"	5 ตัว
DWS-6112B	สกรูไดเวอร์ เบอร์#6x1-1/2"	5 ตัว
DWS-620B	สกรูไดเวอร์ เบอร์#6x2"	5 ตัว
CNB-1815B	ตะปูคอนกรีตดำ 18x1.5 มิล	10 ตัว
CNB-1820B	ตะปูคอนกรีตดำ 18x2.0 มิล	10 ตัว
CNB-2520B	ตะปูคอนกรีตดำ 25x2.0 มิล	10 ตัว



MISCELLANEOUS ITEM

PRODUCTS by PANSIAM

สินค้าที่ออกแบบและพัฒนาโดยบริษัทแปนสยาม เป็นผลิตภัณฑ์ที่ออกแบบ โดยศึกษาจากปัญหาและความต้องการของลูกค้า เพื่อนำมาแก้ไขปรับปรุงให้ตอบโจทย์ของผู้ใช้สินค้ามากที่สุด



ตัวล็อกท่อ ดี-โบลท์ D-BOLT



การใช้งาน

1. ใช้ยึดแป๊บเหล็ก หรือ ท่อพีวีซี เข้าด้วยกัน โดยใช้การล็อกแบบทาบทุกแทน การใช้เชือกมัด หรือใช้ลวดมัด หรือการใช้เชื่อมไฟฟ้า ใช้ตัวนี้ล็อกก็สะดวก
2. สามารถใช้งานได้ในทุกสถานที่ ดีกว่าการเชื่อมไฟฟ้าที่ต้องลากสายไปท่าสายไฟ ไม่พอไปไม่ถึงก็เชื่อมไม่ได้ การใช้ ดี-โบลท์ จึงสะดวกกว่าเพราะใช้ได้ทุกที่ การติดตั้งก็ง่าย สะดวก ใช้เครื่องมือเพียงกบฏแฉอย่างเดียว
3. การใช้งานใช้ได้ทั่วไป เช่น งานเกษตรต่างๆ, การทำหลังคาบังร้อน และการติดตั้งงานโครงสร้างต่างๆ

จุดเด่น

สามารถถอดเอามาเก็บหรือเอาไว้ใช้งานครั้งต่อไปได้ จะไม่เหมือนกับงานเชื่อม ที่ไม่สามารถถอดได้ เพราะเชื่อมเป็นเนื้อเดียวกัน เวลาเก็บจึงลำบากและต้องตัดงานออกเป็นชิ้นๆ การยึดและการรับน้ำหนัก ก็ดีกว่าการใช้เชือก หรือการใช้ลวดมัด และการรับน้ำหนักจะได้เกือบเท่าการเชื่อม



ITEM NO.	SIZE	PIPE SIZE	PVC SIZE	PIPE(W) SIZE	PRICE/SET
รหัสสินค้า	ขนาด	ขนาดท่อแป๊บดำ	ขนาดท่อพีวีซี	ขนาดท่อแป๊บขาว	ราคา/ชุด
RDUB-1260	20 mm.	1/2"	1/2"	3/4"	20.-
RDUB-3466	26 mm.	3/4"	3/4"	1"	22.-
RDUB-0178	33 mm.	1"	1"	1-1/4"	24.-

ห่วงแขวนอเนกประสงค์ SWING HANGING PLATE



- ทำจากวัสดุที่แข็งแรงทนทาน ปลอดภัย
- สามารถแขวงไปมา มีความยืดหยุ่น ไร้เสียงดังรบกวน
- เหมาะสำหรับติดตั้งงานแขวนอุปกรณ์ต่างๆ เช่น เปลาญวน, กระสอบทรายในร่ม, โยคะอากาศ, เชือกสำหรับโยนบิน ฯลฯ



ITEM NO.	DESCRIPTION	PCS./BAG	PRICE/PCS.
รหัสสินค้า	รายละเอียดสินค้า	บรรจุถุง	ราคา/ตัว
PTST-4280NI	ชุดห่วงแขวนอเนกประสงค์ พร้อมพุกเหล็ก	1 ชุด	120.-

* (ส่วนลด กรุณาติดต่อพนักงานขาย)



ตะขออเนกประสงค์ ตัวงอ J HOOK MULTI-PURPOSE

ใช้รับน้ำหนักอุปกรณ์ที่มีน้ำหนัก สำหรับติดตั้งบนผนัง

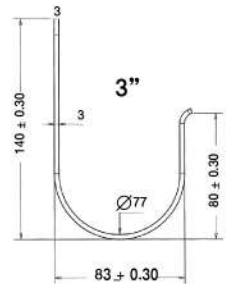
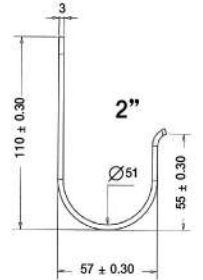
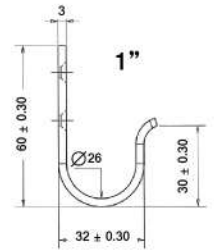
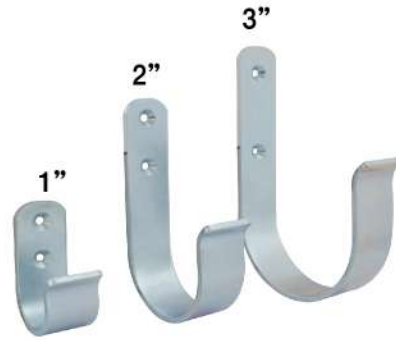

ITEM NO.	DESCRIPTION	LOAD	PCS./PACK
รหัสสินค้า	รายละเอียดสินค้า	รับน้ำหนัก/กก.	บรรจุ/ชุด
SPH-13060W	ตะขออเนกประสงค์ขนาด 1"	15 Kgs.	2 ตัว
SPH-24590W	ตะขออเนกประสงค์ขนาด 2"	30 Kgs.	2 ตัว
SPH-380160W	ตะขออเนกประสงค์ขนาด 3"	60 Kgs.	2 ตัว

ตัวยึดผนังอเนกประสงค์ ตัวยู U HOOK MULTI-PURPOSE

ใช้รับน้ำหนักอุปกรณ์ที่มีน้ำหนัก สำหรับติดตั้งบนผนัง

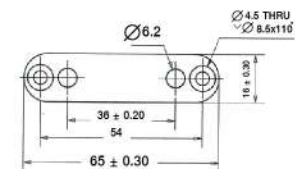
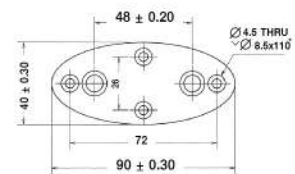

ITEM NO.	DESCRIPTION	LOAD	PCS./PACK
รหัสสินค้า	รายละเอียดสินค้า	รับน้ำหนัก/กก.	บรรจุ/ชุด
PT-1665W	สายยูอเนกประสงค์ ขนาด 16 X 65 mm. แป้นเหล็ก	50 Kgs.	2 ชิ้น
PT-4090W	สายยูอเนกประสงค์ ขนาด 40 X 90 mm. แป้นวงรี	100 Kgs.	2 ชิ้น





ตะขอ หัววง-หัวล

PLATE HANGER

ตะขอสำหรับแขวนพัดลมเพดาน หรือโคมไฟเซเนเดอเลีย

- ค่าเตือนในการติดตั้ง

เมื่อนำพัดลมแขวนไว้กับตะขอ หรือคาน/ช้อ ของบ้าน ควรผูกด้วย ลวด/สายไฟเหนียว /เชือกเหนียว เพื่อยึดขอเกี่ยวของพัดลมไว้กับ คาน/ช้อ ของบ้าน ป้องกันพัดลมหล่นลงมา เนื่องจากเมื่อพัดลมทำงานไปไ้ระยะหนึ่ง จะเกิดแรงโยก ซึ่งหากยึดไว้ไม่ดี พัดลมจะหลุดจากขอเกี่ยว หล่นลงมาได้

ITEM NO.	DESCRIPTION	PCS./PACK
รหัสสินค้า	รายละเอียดสินค้า	บรรจุ/ชุด
SCP-3090W	ตะขอหัวล	1 ตัว
SCP-30904W	ตะขอหัววง	1 ตัว

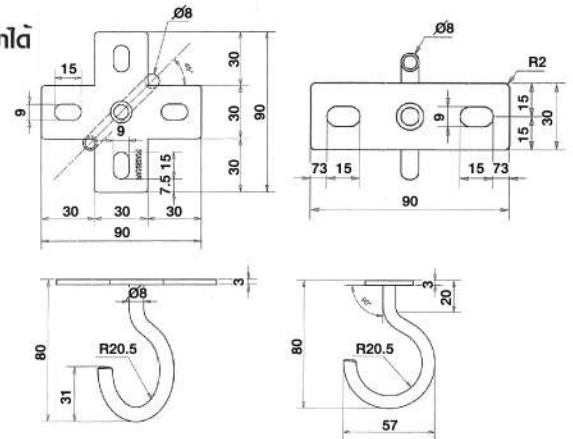

สมอบก แบบตะขอ/ห่วง GROUND ANCHOR

เหมาะสำหรับ ช่วยยึดเคเน็ยอุปกรณ์ไว้ที่อยู่งคงที่



ITEM NO.	DESCRIPTION	PCS./PACK
รหัสสินค้า	รายละเอียดสินค้า	บรรจุ/มัด
SO-30012	ห่วง ปลายแหลม ขนาด 12 mm. ยาว 30 cm. ชุบซิงค์ขาว	10 ชิ้น
SO-40012	ห่วง ปลายแหลม ขนาด 12 mm. ยาว 40 cm. ชุบซิงค์ขาว	10 ชิ้น
SO-50012	ห่วง ปลายแหลม ขนาด 12 mm. ยาว 50 cm. ชุบซิงค์ขาว	10 ชิ้น
SC-30012	ตะขอ ปลายแหลม ขนาด 12 mm. ยาว 30 cm. ชุบซิงค์ขาว	10 ชิ้น
SC-40012	ตะขอ ปลายแหลม ขนาด 12 mm. ยาว 40 cm. ชุบซิงค์ขาว	10 ชิ้น
SC-50012	ตะขอ ปลายแหลม ขนาด 12 mm. ยาว 50 cm. ชุบซิงค์ขาว	10 ชิ้น

* (ส่วนลต กรุณาดัดต่อพนักงานขาย)



ชุดแขวนท่อโปรเอสอาร์ PIPE HANGERS & SUPPORTS

สำหรับล้อยกน้ำหนัก, งานเดินระบบท่อประปา

เป็นระบบชุดแขวนท่อแบบสำเร็จรูป ที่สามารถปรับขึ้นลงได้ และเปิดด้านข้างออกเพื่อห้อยแขวนท่อ ทำให้สะดวกในการติดตั้ง การรับน้ำหนักก็รับน้ำหนักได้ดีพอสมควร เพราะติดตั้งง่าย ปรับขึ้นลงและปิดเปิด เพื่อห้อยแขวน



ITEM NO.	DESCRIPTION	SIZE	PCS./CARTON
รหัสสินค้า	รายละเอียดสินค้า	ขนาด	บรรจุลัง
PRH-12	ชุดแขวนท่อโปรเอสอาร์	1/2"	250 ตัว
PRH-34	ชุดแขวนท่อโปรเอสอาร์	3/4"	250 ตัว
PRH-10	ชุดแขวนท่อโปรเอสอาร์	1"	250 ตัว
PRH-114	ชุดแขวนท่อโปรเอสอาร์	1-1/4"	170 ตัว
PRH-112	ชุดแขวนท่อโปรเอสอาร์	1-1/2"	170 ตัว
PRH-20	ชุดแขวนท่อโปรเอสอาร์	2"	120 ตัว
PRH-212	ชุดแขวนท่อโปรเอสอาร์	2-1/2"	90 ตัว
PRH-30	ชุดแขวนท่อโปรเอสอาร์	3"	70 ตัว
PRH-40	ชุดแขวนท่อโปรเอสอาร์	4"	60 ตัว
PRH-50	ชุดแขวนท่อโปรเอสอาร์	5"	20 ตัว
PRH-60	ชุดแขวนท่อโปรเอสอาร์	6"	20 ตัว

* (ส่วนลด กรุณาติดต่อพนักงานขาย)

ข้อต่อท่อน้ำรั้ว PVC แบบตรง PVC Pipe Saddle Clamp

ท่อ PVC ที่แตกหรือรั่วซึม ซ่อมเองได้ เปลี่ยนง่าย แม้ในพื้นที่แคบ เช่น
ท่อที่เดินชิดกับผนังหรือกำแพงบ้าน หรือท่อที่ฝังอยู่ใต้ดิน โดยไม่ต้องตัดต่อ
ท่อใหม่ ใช้เวลาไม่นาน

เอกลักษณ์เฉพาะของตัวเชื่อมท่อที่แตกต่างจากตัวเชื่อมท่อ PVC ทั่วไป คือ “ปีก”
ที่ใช้สำหรับยึดตัวท่อที่เสียหรือท่อหลัก แน่น ไม่เคลื่อนอย่างแน่นอน

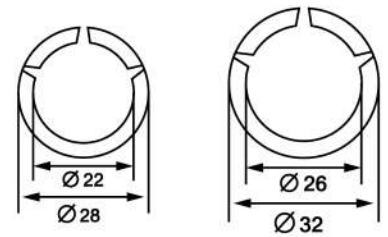

ITEM NO.	DESCRIPTION
รหัสสินค้า	รายละเอียดสินค้า
CAP-112	ข้อต่อตรง 4 หุน ขนาด 65x28 mm.
CAP-134	ข้อต่อตรง 6 หุน ขนาด 78x32 mm.

ข้อต่อท่อน้ำรั้ว PVC แบบสามทาง PVC Pipe Saddle Clamp

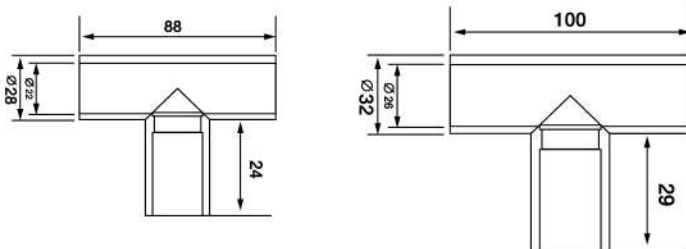

ITEM NO.	DESCRIPTION
รหัสสินค้า	รายละเอียดสินค้า
CAP-312	ข้อต่อตรง 4 หุน ขนาด 88x57x28 mm.
CAP-334	ข้อต่อตรง 6 หุน ขนาด 100x67x32 mm.

ฝาปิดท่อ พีวีซี

PVC CAP

• จุดเด่น

ปิดเพื่อป้องกันเศษอิฐ , เศษปูน , ฟันผง และสัตว์เลื้อยคลานต่างๆ เช่น หนู, แมลงสาบ ฯลฯ ไม่ให้เข้าไปตกค้างภายในท่อขณะก่อสร้างยังไม่เสร็จ การติดตั้งง่าย ฝาปิดยึดเกาะกับตัวท่อดี ทดแทนการปิดท่อแบบวิธีเดิม ๆ เหมาะสำหรับไซต์งานก่อสร้าง



ITEM NO.	DESCRIPTION	PCS./PACK	PCS./CARTON
รหัสสินค้า	รายละเอียดสินค้า	บรรจุ/ชุด	บรรจุลัง
CAP-12BL	ฝาปิดท่อ 1/2"		
CAP-34BL	ฝาปิดท่อ 3/4"		
CAP-100BL	ฝาปิดท่อ 1"		
CAP-112BL	ฝาปิดท่อ 1-1/2"	200 ตัว/ถุง	1,200 ตัว
CAP-200BL	ฝาปิดท่อ 2"	100 ตัว/ถุง	600 ตัว
CAP-212BL	ฝาปิดท่อ 2-1/2"		
CAP-300BL	ฝาปิดท่อ 3"	50 ตัว/ถุง	300 ตัว
CAP-400BL	ฝาปิดท่อ 4"	40 ตัว/ถุง	200 ตัว

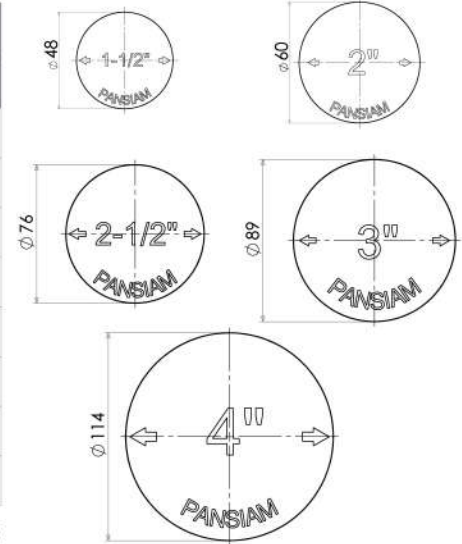

* หมายเหตุ ไซท์กับท่อพีวีซี เกรด 8.5

คลิปล็อคท่อ พีวีซี PVC CLIP

สำหรับล็อคท่อน้ำ, งานเดินระบบท่อประปา

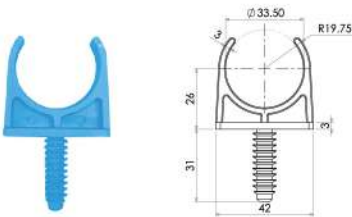

ITEM NO.	DESCRIPTION	PCS./PACK	PCS./CARTON
รหัสสินค้า	รายละเอียดสินค้า	บรรจุ/ชุด	บรรจุลัง
CONPL-1010	คลิปล็อคท่อพีวีซี 1"	500 ตัว/ถุง	2,000 ตัว

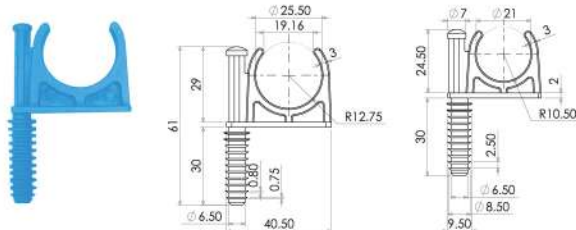

ITEM NO.	DESCRIPTION	PCS./PACK	PCS./CARTON
รหัสสินค้า	รายละเอียดสินค้า	บรรจุ/ชุด	บรรจุลัง
CONPL-1210	คลิปล็อคท่อพีวีซี 1/2"	500 ตัว/ถุง	2,000 ตัว
CONPL-3410	คลิปล็อคท่อพีวีซี 3/4"	250 ตัว/ถุง	1,250 ตัว

ลูกบิดมุ้งลวด รุ่น เอ็กซ์ทรีาสลิมพร้อมสกรู
SCREENED KNOB + SCREW



สีขาว

สีน้ำตาล

● **การใช้งาน**

ทำจากพลาสติกเกรด A ใช้ลือคมุ้งลวด

ดีไซน์ใหม่ สวย ไม่สะดุด

มีให้เลือก 2 สี คือ สีขาว และ สีน้ำตาล

- อุปกรณ์เสริมขนาดเล็ก สำหรับติดตั้งขอบวงกบคิ้วกับบานประตูหรือหน้าต่างมุ้งลวด
- ผลิตจากพลาสติกคุณภาพดี เหนียว บาง ไม่หักง่าย ทนทานใช้งานได้ยาวนาน
- มั่นใจคุณภาพสินค้า ผ่านกระบวนการผลิตมาตรฐานจากโรงงาน

แนะนำใช้สกรูเพอร์นิเออร์ เบอร์ #7



มีให้เลือก 2 สี คือ สีขาว และ สีน้ำตาล

ITEM NO.	DESCRIPTION	PCS./BAG	PRICE/PCS.
รหัสสินค้า	รายละเอียดสินค้า	บรรจุถุง	ราคา/ตัว
PANPL-1034BR	ลูกบิดทางปลา มุ้งลวด สีขาว	500 ตัว	0.50.-
PANPL-1034W	ลูกบิดทางปลา มุ้งลวด สีน้ำตาล	500 ตัว	0.50.-



ลูกกลิ้งมุงลวด

SCREEN ROLLING TOOL

- ลูกกลิ้ง 2 หัว แบบเกสียงและแบบร่อง ตามจับถนัดมือ
- พลาสติกเกรดดี แข็งแรงทนทานต่อการใช้งาน
- ล้อทรงกลม ให้การเลื่อนง่าย ไม่พืด และไม่ตกราง



FURNITURE FITTINGS & HARDWARES



รุ่น 2 หัว



1 • ลูกกลิ้งเรียบ กดมุงลวดให้ลงร่อง



2 • ลูกกลิ้งร่อง สำหรับกดยาง



3 • ปลายตาม ใช้กดยางให้แน่น

• การใช้งาน

ทำจากพลาสติกเกรด A ใช้ลูกมุงลวด

ดีไซน์ใหม่ สวย ไม่สะดุด

มีให้เลือก 2 สี คือ สีขาว และ สีน้ำตาล

- อุปกรณ์เสริมขนาดเล็ก สำหรับติดตั้งขอบวงกบควบคู่กับบานประตูหรือหน้าต่างมุงลวด
- พลาสติกคุณภาพดี เหนียว บาง ไม่หักง่าย ทนทานใช้งานได้ยาวนาน
- มั่นใจคุณภาพสินค้า ผ่านกระบวนการผลิตมาตรฐานจากโรงงาน

ITEM NO.	DESCRIPTION	PCS./BAG	PRICE/PCS.
รหัสสินค้า	รายละเอียดสินค้า	บรรจุถุง	ราคา/ตัว
PANPL-1874	ลูกกลิ้งมุงลวด 2 หัว	1 ตัว	90.-

ตัวยึดขาเตียง

Bed Support Bracket



มี 2 ขนาด

14 cm. หมุนให้สูงได้ถึง 25 cm.

17 cm. หมุนให้สูงได้ถึง 33 cm.

- ทำจากพลาสติกทำให้ไม่เกิดเสียงรบกวน ในขณะที่ใช้งานหรือเคลื่อนย้าย
- ใช้ได้กับเตียงที่มีขนาดใหญ่ตั้งแต่ 5 ฟุตขึ้นไป
- ปรับหมุนให้ขึ้นลงได้ตามความเหมาะสม

รับน้ำหนัก
ต่อชิ้นได้ถึง



ITEM NO.	AVERAGE	LENGTH	PCS./BAG	PRICE/PCS.
รหัสสินค้า		ความยาว	บรรจุกล่อง	ราคา/ตัว
ABRBP-3714	140-250 mm.	146.30 mm.	100 ตัว	80.-
ABRBP-3717	170-330 mm.	176.30 mm.	70 ตัว	90.-

ช่องระบายอากาศ 4” AIR VENTILATION

- รุ่นสำหรับติดตั้งภายในอาคาร

จุดเด่น

ช่วยให้อากาศสามารถถ่ายเทได้สะดวก
ห้องไม่อับ, ระบายความร้อนภายในบ้าน
มีแผ่นกรองและใยสังเคราะห์สามารถดักจับ
ฝุ่น PM2.5 และแมลงต่างๆได้

MODEL

KAPL-4049

(Indoor installation)

Material : ABS with UV Protection

Size : 4” (150 x 150 mm.)



ด้านหน้า / Front



ด้านหลัง / Back



ตัวอย่างการติดตั้งในห้องน้ำ



ตัวอย่างการติดตั้งภายในอาคาร



ช่องระบายอากาศ 4” รุ่นมีฝาครอบ AIR VENTILATION

- รุ่นสำหรับติดตั้งภายนอกอาคาร

จุดเด่น

เป็นรุ่นที่ใช้ติดตั้งภายนอกอาคาร จึงมีฝาครอบกันน้ำ
เป็นตัวที่ช่วยให้อากาศหมุนเวียน เข้า-ออก ถ่ายเทได้สะดวก
มีแผ่นกรองและใยสังเคราะห์สามารถดักจับฝุ่น PM2.5
และแมลงต่างๆได้

MODEL

KAPL-4014

(Outdoor installation)

Material : ABS with UV Protection

Size : 4” (150 x 150 mm.)



ด้านหน้า / Front



ด้านหลัง / Back

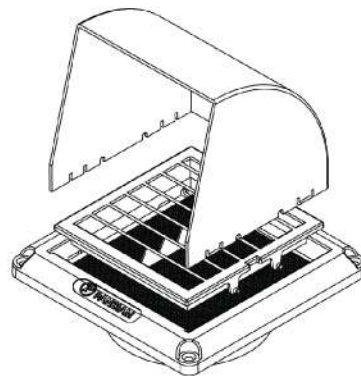

ตัวอย่างการติดตั้งภายนอกอาคาร



* (ส่วนลด กรุณาติดต่อพนักงานขาย)

แม่เหล็กติดประตูและตู้

Thin cabinet door catch

ติดแน่น ติดง่าย ติดทน แม่เหล็กคู่ยึดติดอย่างแข็งแรงทนปัญหาบานประตูปิดไม่สนิท
แม่เหล็กมีขนาดบางทำให้บานประตูได้สนิท



ติดตั้งได้ 2 แบบ

สกรู TF-438NI

กาวสองหน้า



การใช้งานง่าย

นำไปใช้ได้หลากหลายรูปแบบ เช่น ติดประตูเสื้อผ้า ติดบานประตูชั้นวางของ
ติดกะลั่นชักเพื่อลดแรงกระแทกเมื่อเปิดปิดบานประตู สินค้า มีน้ำหนักเพียง 20 กรัม

ITEM NO.	DESCRIPTION	PCS./BAG	PRICE/PCS.
รหัสสินค้า	รายละเอียดสินค้า	บรรจุถุง	ราคา/ตัว
HETCAZN-1641NI -POL002H	กันชนแม่เหล็กแบบเพลกเหล็ก	2 ชุด	60.-

แทมจับช่วยพันฟิล์ม HAND WRAPPER



ช่วยอำนวยความสะดวก ในการพันแผ่นฟิล์มพลาสติก
ลงบนสินค้าโดยได้ออกแบบให้ช่วยในการดึง - ลดการ
ใช้แรง - ป้องกันการบาดเจ็บมือและช่วยลดอัตราการ
สิ้นเปลืองฟิล์มน้อยลง

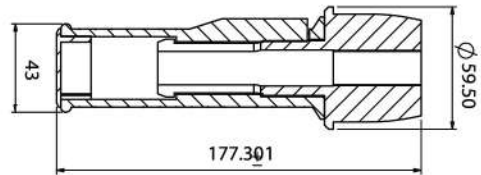

ราคาย่อมเยา

น้ำหนักเบา พกพาง่ายสะดวกต่อการทำงาน
แข็งแรง ทนทาน ช่วยให้การดำเนินงานเร็วขึ้น

ITEM NO.	DESCRIPTION	PCS./BAG	PRICE/PCS.
รหัสสินค้า	รายละเอียดสินค้า	บรรจุถุง	ราคา/ตัว
PANPW-1759	แทมจับช่วยพันฟิล์ม ขนาด 2 นิ้ว	2 ตัว	100.-



ชุดสายรัดแบบถอดได้ RELEASABLE CABLE TIES

หัวถูกออกแบบให้รับแรงดึงได้มากและใช้แรงในการร้อยสายน้อย รัศมีแล้วอยู่แน่นปลอดภัยในการทำงาน สะดวก ใช้งานง่าย เมื่อรัศมีแล้วสามารถปลดล๊อคใช้งานซ้ำหมุนเวียนได้อีก

ฐานรับเคเบิล

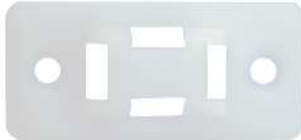

มีฐานรับเคเบิลสำหรับใช้ยึดติดกับผนังหรือวัตถุต่างๆเพื่อช่วยพยุงน้ำหนักในการติดตั้ง เช่นยึดติดกับตู้ไม้ (*ใช้ฐาน2ตัว / เคเบิลโธร1เส้น)

- ใช้ยึดเฟอร์นิเจอร์กับผนังเพื่อป้องกันตุลุม หรือป้องกันการเกิดอันตราย
- ใช้รัดท่อสายไฟ, สายแลน (LAN), สายโทรศัพท์, สายสัญญาณต่างๆที่ต้องการเก็บงานให้เป็นระเบียบเรียบร้อย
- ใช้รัดปากถุง ต่างๆ อาทิ ถุงปุ๋ย, กระสอบสารเคมี, กระสอบต่างๆให้ปิดสนิทแน่น ไม่รั่วไหลออกมา



กดปลดล๊อคได้

ITEM NO.	DESCRIPTION	PCS./PACK
รหัสสินค้า	รายละเอียดสินค้า	บรรจุ/ชุด
SKCKDPL-2348-01W	ฐานรับเคเบิล *(สายเคเบิล 1 เส้นใช้ฐาน 2 ตัว)	200 ตัว
SKCKDPL-2348-02W	สายเคเบิลโธร	100 เส้น

สายรัดล๊อคในลอน CABLE TIE



ITEM NO.	SIZE	PCS./PACK
รหัสสินค้า	ขนาด	บรรจุ/ชุด
CT-2580	2.5 x 80 mm.	100 เส้น
CT-25100	2.5 x 100 mm.	100 เส้น
CT-25150	2.5 x 150 mm.	100 เส้น
CT-25200	2.5 x 200 mm.	100 เส้น
CT-36150	3.6 x 150 mm.	100 เส้น
CT-36200	3.6 x 200 mm.	100 เส้น
CT-36250	3.6 x 250 mm.	100 เส้น
CT-48200	4.8 x 200 mm.	100 เส้น
CT-48250	4.8 x 250 mm.	100 เส้น
CT-48300	4.8 x 300 mm.	100 เส้น
CT-48370	4.8 x 370 mm.	100 เส้น

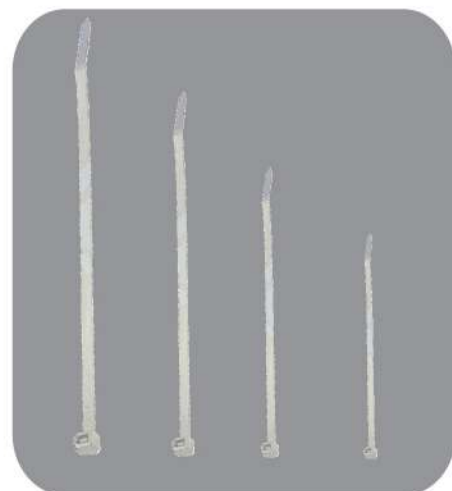

* (ส่วนลด กรุณาติดต่อพนักงานขาย)



DOORGUARD ACCESSORIES

ชุดอุปกรณ์ติดตั้งบานประตู



กันชนประตูพร้อมขอแขวน

- คุณสมบัตื
 - ป้องกันอุบัติเหตุจากการเปิด - ปิด เพื่อลด การกระแทกของประตู
 - สามารถนำไปเป็นที่ยึดของสิ่งของต่างๆ
- วิธีการใช้งาน
 - นิยมใช้ในห้องน้ำ หรือ ห้องอาบน้ำ



ITEM NO.	DESCRIPTION	PCS./PACK
รหัสสินค้า	รายละเอียดสินค้า	จำนวน/แพ็ค
DSSS-102	กันชนประตูพร้อมขอแขวน สแตนเลส	1 ตัว



กันชนประตูพร้อมขอแขวน

- คุณสมบัตื
 - ป้องกันอุบัติเหตุจากการเปิด - ปิด เพื่อลด การกระแทกของประตู
 - สามารถนำไปเป็นที่ยึดของสิ่งของต่างๆ
- วิธีการใช้งาน
 - นิยมใช้ในห้องน้ำ หรือ ห้องอาบน้ำ

ITEM NO.	DESCRIPTION	PCS./PACK
รหัสสินค้า	รายละเอียดสินค้า	จำนวน/แพ็ค
DSZ-609-SS	กันชนประตูพร้อมขอแขวน ซิงค์อัลลอยด์	1 ตัว



กันชนประตูแบบติดตั้งผนัง

- คุณสมบัตื
 - ป้องกันอุบัติเหตุจากการเปิด - ปิด เพื่อลด การกระแทกของประตู
- วิธีการใช้งาน
 - ติดตั้งกับผนังไม้หรือคอนกรีต ตามเหมาะสม



ITEM NO.	DESCRIPTION	PCS./PACK
รหัสสินค้า	รายละเอียดสินค้า	จำนวน/แพ็ค
DSZ-608-SS	กันชนประตูแบบติดตั้งผนัง สแตนเลส	1 ตัว



กันชนประตูแบบติดตั้งผนัง

- คุณสมบัตื
 - ป้องกันอุบัติเหตุจากการเปิด - ปิด เพื่อลด การกระแทกของประตู
- วิธีการใช้งาน
 - ติดตั้งกับผนังไม้หรือคอนกรีต ตามเหมาะสม

ITEM NO.	DESCRIPTION	PCS./PACK
รหัสสินค้า	รายละเอียดสินค้า	จำนวน/แพ็ค
DST-005-CR	กันชนประตูแบบติดตั้งผนัง โครเมียม	1 ตัว
DST-005-AB	กันชนประตูแบบติดตั้งผนัง เหลืองดำ	1 ตัว
DST-005-AC	กันชนประตูแบบติดตั้งผนัง แดงดำ	1 ตัว



กันชนประตูพร้อมแม่เหล็กแบบเพรียวกลม รุ่นสูง สแตนเลส ขนาด 65 mm.

- วิธีการใช้งาน
 - ทำงานโดยใช้แรงแม่เหล็กดึงบานประตูให้เปิดค้าง นิยมใช้ยึดบานประตูโดยพียงกับพื้น หรือยึดติดกับพาดัง



ITEM NO.	DESCRIPTION	PCS./PACK
รหัสสินค้า	รายละเอียดสินค้า	จำนวน/แพ็ค
DSZ-550-SS	กันชนประตูพร้อมแม่เหล็กสแตนเลส	1 ตัว
DSZ-550-AB	กันชนประตูพร้อมแม่เหล็กสแตนเลส เหลืองดำ	1 ตัว
DSZ-550-AC	กันชนประตูพร้อมแม่เหล็กสแตนเลส แดงดำ	1 ตัว



กันชนประตูพร้อมแม่เหล็กแบบเพรียวกลม รุ่นสูง สแตนเลส ขนาด 75 mm.

- วิธีการใช้งาน
 - ทำงานโดยใช้แรงแม่เหล็กดึงบานประตูให้เปิดค้าง นิยมใช้ยึดบานประตูโดยพียงกับพื้น หรือยึดติดกับพาดัง

ITEM NO.	DESCRIPTION	PCS./PACK
รหัสสินค้า	รายละเอียดสินค้า	จำนวน/แพ็ค
DSZ-551-SS	กันชนประตูพร้อมแม่เหล็กสแตนเลส	1 ตัว
DSZ-551-AB	กันชนประตูพร้อมแม่เหล็กสแตนเลส เหลืองดำ	1 ตัว
DSZ-551-AC	กันชนประตูพร้อมแม่เหล็กสแตนเลส แดงดำ	1 ตัว



กันชนประตูแม่เหล็ก รุ่นกลมตัน สแตนเลส DSZ-560-SS/AB/AC Stainless Steel



ITEM NO.	DESCRIPTION	PCS./PACK
รหัสสินค้า	รายละเอียดสินค้า	จำนวน/แพ็ค
DSZ-560-SS	กันชนประตูแม่เหล็กรุ่นกลมตันสแตนเลส	1 ตัว
DSZ-560-AB	กันชนประตูแม่เหล็กรุ่นกลมตันสแตนเลส เหลืองดำ	1 ตัว
DSZ-560-AC	กันชนประตูแม่เหล็กรุ่นกลมตันสแตนเลส แดงดำ	1 ตัว



กันชนประตูพร้อมตัวล็อกบาน สแตนเลส Stainless Steel เป็นกันชนประตูที่ล็อกตัวบานด้วยตัวล็อกระบบสปริง

ITEM NO.	DESCRIPTION	PCS./PACK
รหัสสินค้า	รายละเอียดสินค้า	จำนวน/แพ็ค
DSSS-101-SS	กันชนประตูพร้อมตัวล็อกบาน สแตนเลส	1 ตัว

* (ส่วนลด กรุณาติดต่อพนักงานขาย)



ก้านชนแม่เหล็ก พลาสติก ABS.

- วิธีการใช้งาน
 - ทำงานโดยใช้แรงแม่เหล็กดึงประตู
ไว้ที่ปิดค้าง
 - ติดตั้งได้ทั้งแบบยึดกับพื้นหรือผนัง



ITEM NO.	DESCRIPTION	PCS./PACK
รหัสสินค้า	รายละเอียดสินค้า	จำนวน/แพ็คเกจ
DSP-301BR	ก้านชนแม่เหล็ก พลาสติก ABS	1 ตัว



ก้านชนประตูแบบใช้เท้าเหยียบ สแตนเลส

- วิธีการใช้งาน
 - สามารถติดตั้งได้ทุกองศาเปิด
 - รับน้ำหนักได้สูงสุด 80 กิโลกรัม



ITEM NO.	DESCRIPTION	PCS./PACK
รหัสสินค้า	รายละเอียดสินค้า	จำนวน/แพ็คเกจ
FDST-001	ก้านชนประตูแบบเท้าเหยียบ สแตนเลส	1 ตัว



ก้านชนประตูแบบใช้เท้าเหยียบ ซิงค์อัลลอย

- วิธีการใช้งาน
 - สามารถติดตั้งได้ทุกองศาเปิด
 - รับน้ำหนักได้สูงสุด 80 กิโลกรัม

ITEM NO.	DESCRIPTION	PCS./PACK
รหัสสินค้า	รายละเอียดสินค้า	จำนวน/แพ็คเกจ
FDST-002-ZS	ก้านชนประตูแบบเท้าเหยียบ ซิงค์อัลลอย สแตนเลส	1 ตัว
FDST-002-ZG	ก้านชนประตูแบบเท้าเหยียบ ซิงค์อัลลอย สีทอง	1 ตัว



ก้านชน ครึ่งวงกลม สแตนเลส



ITEM NO.	DESCRIPTION	PCS./PACK
รหัสสินค้า	รายละเอียดสินค้า	จำนวน/แพ็คเกจ
DSZ-606-SS	ก้านชนครึ่งวงกลม สแตนเลส	1 ตัว
DSZ-606-AB	ก้านชนครึ่งวงกลม สแตนเลส เหลืองดำ	1 ตัว
DSZ-606-AC	ก้านชนครึ่งวงกลม สแตนเลส แดงดำ	1 ตัว



ก้านชนแม่เหล็ก แบบฝังพื้น ซิงค์อัลลอย

ITEM NO.	DESCRIPTION	PCS./PACK
รหัสสินค้า	รายละเอียดสินค้า	จำนวน/แพ็คเกจ
DSZ-606-SS	ก้านชนครึ่งวงกลม สแตนเลส	1 ตัว
DSZ-606-AB	ก้านชนครึ่งวงกลม สแตนเลส เหลืองดำ	1 ตัว
DSZ-606-AC	ก้านชนครึ่งวงกลม สแตนเลส แดงดำ	1 ตัว



ตาแมวเกรด A (200องศา)

- วิธีการใช้งาน
 - สำหรับประตูหนา 35 มม.,
 - สันค้ำมีฝาปิด
 - องศาที่มองเห็น 200 องศา
 - เลขซีเป็นกระจก



ITEM NO.	DESCRIPTION	PCS./PACK
รหัสสินค้า	รายละเอียดสินค้า	จำนวน/แพ็คเกจ
DV1601CP-200SS	ตาแมว 200 องศา สแตนเลส	1 ตัว



ตาแมวเกรด A (200องศา)

- วิธีการใช้งาน
 - สำหรับประตูหนา 35 มม.,
 - สันค้ำมีฝาปิด
 - องศาที่มองเห็น 200 องศา
 - เลขซีเป็นกระจก

ITEM NO.	DESCRIPTION	PCS./PACK
รหัสสินค้า	รายละเอียดสินค้า	จำนวน/แพ็คเกจ
DV1601CP-200G	ตาแมว 200 องศา สแตนเลส สีทอง	1 ตัว

* (ส่วนลด กรุณาติดต่อพนักงานขาย)

DOOR LOCK ACCESSORIES

กลอนประตู

ขอคำประตู
ซิงค์อัลลอย



ITEM NO.	DESCRIPTION	PCS./PACK
รหัสสินค้า	รายละเอียดสินค้า	จำนวน/แพ็คเกจ
DGZ-001-CR	ขอคำประตู ซิงค์อัลลอย สโครเมียม	1 ตัว
DGZ-001-AB	ขอคำประตู ซิงค์อัลลอย สีเหลืองดำ	1 ตัว
DGZ-001-AC	ขอคำประตู ซิงค์อัลลอย สีแดงดำ	1 ตัว
DGZ-001-SA	ขอคำประตู ซิงค์อัลลอย สีชาติน	1 ตัว

ITEM NO.	DESCRIPTION	PCS./PACK
รหัสสินค้า	รายละเอียดสินค้า	จำนวน/แพ็คเกจ
CDG-001-CR	กลอนโซ่เหล็ก สโครเมียม	1 ตัว
CDG-001-AB	กลอนโซ่เหล็ก สีเหลืองดำ	1 ตัว
CDG-001-AC	กลอนโซ่เหล็ก สีแดงดำ	1 ตัว

ขอสับประตู หน้าต่าง
สแตนเลส



สายยูเหล็กกล้า
สำหรับคล้องกุญแจ



ITEM NO.	DESCRIPTION	PCS./PACK
รหัสสินค้า	รายละเอียดสินค้า	จำนวน/แพ็คเกจ
FSSS-306	ขอสับประตูหน้าต่าง สแตนเลส	1 ตัว

ITEM NO.	DESCRIPTION	PCS./PACK
รหัสสินค้า	รายละเอียดสินค้า	จำนวน/แพ็คเกจ
KH-100CR	สายยูเหล็กกล้า สำหรับคล้องกุญแจ สโครเมียม	1 ตัว
KH-100AC	สายยูเหล็กกล้า สำหรับคล้องกุญแจ สีแดงดำ	1 ตัว

กลอนห้องน้ำสแตนเลส รุ่นหนา



กลอนห้องน้ำสแตนเลส
รุ่นบาง



ITEM NO.	DESCRIPTION	PCS./PACK
รหัสสินค้า	รายละเอียดสินค้า	จำนวน/แพ็คเกจ
BBSS-304	กลอนห้องน้ำสแตนเลส รุ่นหนา เล็ก	1 ตัว
BBSS-306	กลอนห้องน้ำสแตนเลส รุ่นหนา ใหญ่	1 ตัว

ITEM NO.	DESCRIPTION	PCS./PACK
รหัสสินค้า	รายละเอียดสินค้า	จำนวน/แพ็คเกจ
BBSS-504	กลอนห้องน้ำสแตนเลส รุ่นบาง	1 ตัว

กลอนสแตนเลส
รุ่นหัวบีมกลม



กลอนสแตนเลส
รุ่นหัวสี่เหลี่ยม มีสปริง



ITEM NO.	DESCRIPTION	PCS./PACK
รหัสสินค้า	รายละเอียดสินค้า	จำนวน/แพ็คเกจ
BBSS-104	กลอนสแตนเลส รุ่นหัวบีมกลม 4 นิ้ว	1 ตัว
BBSS-106	กลอนสแตนเลส รุ่นหัวบีมกลม 6 นิ้ว	1 ตัว
BBSS-404	กลอนสแตนเลส รุ่นหัวบีมกลม ฐานสูง 4 นิ้ว	1 ตัว
BBSS-406	กลอนสแตนเลส รุ่นหัวบีมกลม ฐานสูง 6 นิ้ว	1 ตัว

ITEM NO.	DESCRIPTION	PCS./PACK
รหัสสินค้า	รายละเอียดสินค้า	จำนวน/แพ็คเกจ
BBSS-204	กลอนสแตนเลส รุ่นหัวสี่เหลี่ยมมีสปริง 4 นิ้ว	1 ตัว
BBSS-206	กลอนสแตนเลส รุ่นหัวสี่เหลี่ยมมีสปริง 5 นิ้ว	1 ตัว

* (ส่วนลด กรุณาติดต่อพนักงานขาย)



บานพับสแตนเลส STAINLESS STEEL HINGE



ITEM NO.	DESCRIPTION	SIZE	PCS./PACK	PCS./CARTON
รหัสสินค้า	รายละเอียดสินค้า	ขนาด	บรรจุ/ชุด	บรรจุลัง
SSH-100-SKP003C	บานพับสแตนเลสพร้อมสลัก	1"	3 ตัว	30 ตัว
SSH-112-SKP003C	บานพับสแตนเลสพร้อมสลัก	1-1/21"	3 ตัว	30 ตัว
SSH-200-SKP003C	บานพับสแตนเลสพร้อมสลัก	2"	3 ตัว	30 ตัว
SSH-212-SKP003C	บานพับสแตนเลสพร้อมสลัก	2-1/2"	3 ตัว	30 ตัว
SSH-300-SKP003C	บานพับสแตนเลสพร้อมสลัก	3"	3 ตัว	30 ตัว

* (ส่วนลด กรุณาติดต่อพนักงานขาย)

(บรรจุ 10 แพ็ค/กล่อง)

บานพับสแตนเลส ระบบลูกปืน STAINLESS STEEL HINGE

บานพับสแตนเลส ระบบลูกปืน
ผลิตจาก Stainless SUS 304 แท้ไม่เป็นสนิม

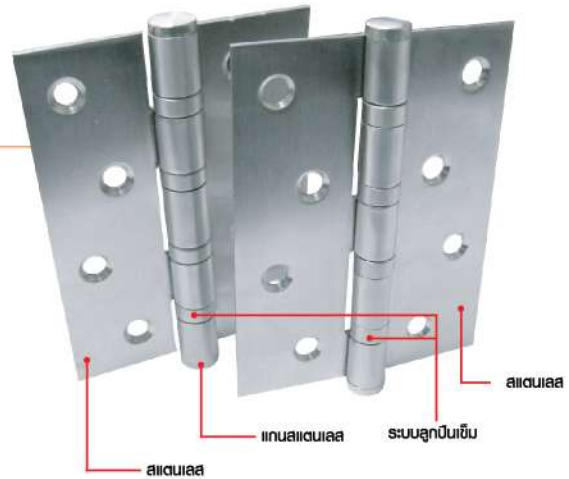

ITEM NO.	DESCRIPTION	SIZE	PCS./PACK	PCS./CARTON
รหัสสินค้า	รายละเอียดสินค้า	ขนาด	บรรจุ/ชุด	บรรจุลัง
SSHEC-4320-4B-SKP003P	บานพับสแตนเลส รุ่นบาง	4"	3 ตัว	30 ตัว
SSHEC-4325-4B-SKP003P	บานพับสแตนเลส รุ่นหนา	4"	3 ตัว	30 ตัว
SSH-5353-4B	บานพับสแตนเลส รุ่นหนา	5"	2 ตัว	

* (ส่วนลด กรุณาติดต่อพนักงานขาย)



บานพับเชื่อมสแตนเลส

บานพับเชื่อมสแตนเลส

วัสดุ : สแตนเลส 304

สี : สแตนเลสลายเส้น

- สำหรับเฟรมไม้หรือประตูแบบไม่มีบังใบ
- แหวน 2 ตัวที่แกนกลางบานพับ
- ความโตของแกนกลางบานพับ 12 มม.
- สามารถติดตั้งได้ทั้งบานซ้ายและบานขวา



ITEM NO.	DESCRIPTION	PCS./PACK	PCS./CARTON
รหัสสินค้า	รายละเอียดสินค้า	บรรจุ/ชุด	บรรจุลัง
BHSL-1530	บานพับเชื่อมสแตนเลส 3 นิ้ว ทน 1.5 mm.	1 ตัว	50 ตัว
BHSL-2040	บานพับเชื่อมสแตนเลส 4 นิ้ว ทน 2.0 mm.	1 ตัว	50 ตัว

* (ส่วนลด กรุณาติดต่อพนักงานขาย)

บานพับสปริงคู่สแตนเลส

ผลิตจาก STAINLESS SUS 304 แท้ ไม่เป็นสนิม



ITEM NO.	DESCRIPTION	PCS./PACK	PCS./CARTON
รหัสสินค้า	รายละเอียดสินค้า	บรรจุ/ชุด	บรรจุลัง
SSHDA-300-POL001C	บานพับสปริงคู่สแตนเลส 3"	1 ตัว	
SSHDA-400-POL001C	บานพับสปริงคู่สแตนเลส 4"	1 ตัว	
SSHDA-500-POL001C	บานพับสปริงคู่สแตนเลส 5"	1 ตัว	

* (ส่วนลด กรุณาติดต่อพนักงานขาย)

เหล็กฉาก STEEL BRACKETS



เหล็กฉาก รุ่นกว้าง 15 mm.



ITEM NO.	DESCRIPTION	SIZE	PCS./PACK	PCS./CARTON
รหัสสินค้า	รายละเอียดสินค้า	ขนาด	บรรจุ/ถุง	บรรจุลัง
SA-1520	เหล็กฉาก รุ่นกว้าง 15 มม. สี่รู	15x20x2.0 mm.	500 ตัว	2,000 ตัว
SA-1530	เหล็กฉาก รุ่นกว้าง 15 มม. สี่รู	15x30x2.0 mm.	250 ตัว	1,000 ตัว
SA-1540	เหล็กฉาก รุ่นกว้าง 15 มม. สี่รู	15x40x2.0 mm.	250 ตัว	750 ตัว
SA-1550	เหล็กฉาก รุ่นกว้าง 15 มม. สี่รู	15x50x2.0 mm.	250 ตัว	500 ตัว

เหล็กฉาก รุ่นกว้าง 18 mm.



ITEM NO.	DESCRIPTION	SIZE	PCS./PACK	PCS./CARTON
รหัสสินค้า	รายละเอียดสินค้า	ขนาด	บรรจุ/ชุด	บรรจุลัง
SA-4S	เหล็กฉาก รุ่นกว้าง 18 มม. สี่รู	18x20x2.0 mm.	500 ตัว	1,500 ตัว
SA-4M	เหล็กฉาก รุ่นกว้าง 18 มม. สี่รู	18x32x2.0 mm.	250 ตัว	750 ตัว
SA-4L	เหล็กฉาก รุ่นกว้าง 18 มม. สี่รู	18x50x2.0 mm.	100 ตัว	400 ตัว

เหล็กฉาก รุ่นกว้าง 20 mm.



ITEM NO.	DESCRIPTION	SIZE	PCS./PACK	PCS./CARTON
รหัสสินค้า	รายละเอียดสินค้า	ขนาด	บรรจุ/ชุด	บรรจุลัง
SA-2020	เหล็กฉาก รุ่นกว้าง 20 มม. สี่รู	20x20x2.0 mm.	500 ตัว	1,500 ตัว
SA-2030	เหล็กฉาก รุ่นกว้าง 20 มม. สี่รู	20x30x2.0 mm.	250 ตัว	750 ตัว
SA-2040	เหล็กฉาก รุ่นกว้าง 20 มม. สี่รู	20x40x2.0 mm.	250 ตัว	500 ตัว
SA-2050	เหล็กฉาก รุ่นกว้าง 20 มม. สี่รู	20x50x2.0 mm.	250 ตัว	500 ตัว
SA-2060	เหล็กฉาก รุ่นกว้าง 20 มม. สี่รู	20x60x2.0 mm.	250 ตัว	500 ตัว

เหล็กฉาก รุ่นกว้าง

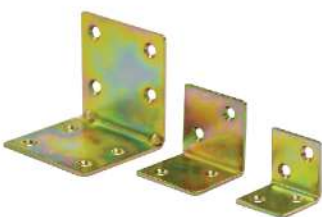

ITEM NO.	DESCRIPTION	SIZE	PCS./PACK	PCS./CARTON
รหัสสินค้า	รายละเอียดสินค้า	ขนาด	บรรจุ/ชุด	บรรจุลัง
SA-4B	เหล็กฉาก รุ่นกว้าง สี่รู	30x30x2.0 mm.	250 ตัว	500 ตัว
SA-4C	เหล็กฉาก รุ่นกว้าง สี่รู	40x40x2.0 mm.	250 ตัว	500 ตัว
SA-4D	เหล็กฉาก รุ่นกว้าง สี่รู	50x50x2.0 mm.	50 ตัว	100 ตัว

* (ส่วนลด กรุณาติดต่อพนักงานขาย)



เหล็กฉาก STEEL BRACKETS

เหล็กฉาก 3 รู / 5 รู / 6 รู



ITEM NO.	DESCRIPTION	PCS./PACK	PCS./CARTON
รหัสสินค้า	รายละเอียดสินค้า	บรรจุ/ชุด	บรรจุลัง
SA-3H	เหล็กฉาก 3 รู สี่รู	250 ตัว	750 ตัว
SA-5H	เหล็กฉาก 5 รู สี่รู	250 ตัว	750 ตัว
SA-6HN	เหล็กฉาก 6 รู สี่รู	250 ตัว	500 ตัว



เหล็กฉาก 4 รู ร่มบาง

ITEM NO.	DESCRIPTION	PCS./PACK	PCS./CARTON
รหัสสินค้า	รายละเอียดสินค้า	บรรจุ/ชุด	บรรจุลัง
SA-4HS	เหล็กฉาก 4 รู ร่มบาง 1.2 สี่รู	500 ตัว	1,000 ตัว
SA-4HS08	เหล็กฉาก 4 รู ร่มบาง 0.8 สี่รู	500 ตัว	1,500 ตัว

เหล็กตัวที T-SHAPE STEEL CONNECTOR



ITEM NO.	DESCRIPTION	SIZE	PCS./PACK	PCS./CARTON
รหัสสินค้า	รายละเอียดสินค้า	ขนาด	บรรจุ/ชุด	บรรจุลัง
TS-65	เหล็กตัวที ขนาด 2 มม. สี่รู	67x53x15 mm.	50 ตัว	500 ตัว
TS-75	เหล็กตัวที ขนาด 2 มม. สี่รู	75x72x18 mm.	50 ตัว	300 ตัว

เหล็กตัวแอล L-SHAPE STEEL CONNECTOR



ITEM NO.	DESCRIPTION	SIZE	PCS./PACK	PCS./CARTON
รหัสสินค้า	รายละเอียดสินค้า	ขนาด	บรรจุ/ชุด	บรรจุลัง
SL-001	เหล็กตัวแอล ขนาด 2 มม. สี่รู	38x38x12 mm.	250 ตัว	1,500 ตัว
SL-002	เหล็กตัวแอล ขนาด 2 มม. สี่รู	51x51x12 mm.	250 ตัว	750 ตัว
SL-003	เหล็กตัวแอล ขนาด 2 มม. สี่รู	71x71x12 mm.	200 ตัว	400 ตัว
SL-004	เหล็กตัวแอล ขนาด 2 มม. สี่รู	100x100x15 mm.	100 ตัว	300 ตัว
SL-005	เหล็กตัวแอล ขนาด 2 มม. สี่รู	120x120x23 mm.	50 ตัว	200 ตัว
SL-006	เหล็กตัวแอล ขนาด 2 มม. สี่รู	180x180x35 mm.	20 ตัว	80 ตัว

* (ส่วนลด กรุณาติดต่อพนักงานขาย)



ฉากเหล็กพับเก็บได้ (มีตัวล็อก) FOLDING BRACKET

- พับเก็บได้ ประหยัดเนื้อที่ในการใช้สอย
- เหมาะสำหรับติดตั้งชั้นที่ต้องการพับเก็บได้

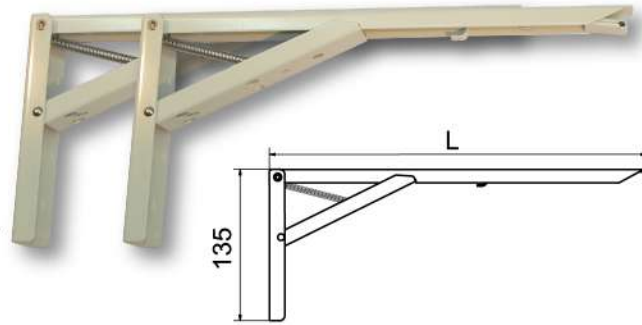

วิธีการใช้งาน

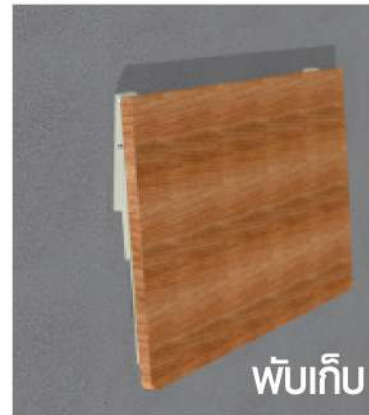
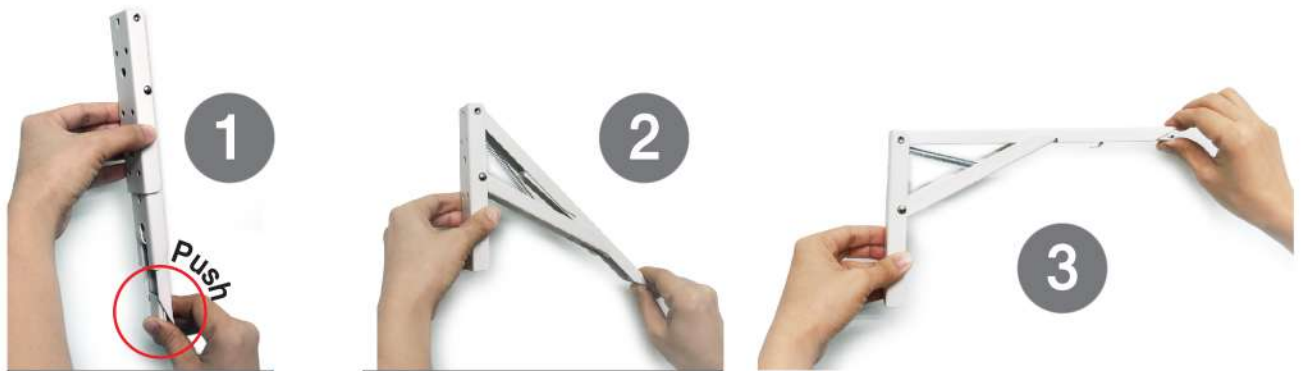

ITEM NO.	DESCRIPTION	SIZE	PCS./PACK
รหัสสินค้า	รายละเอียดสินค้า	ขนาด	บรรจุ/ชุด
YQ-1021	ฉากเหล็กพับได้ สีขาว	240 mm.	1 คู่ (2ตัว)
YQ-1022	ฉากเหล็กพับได้ สีขาว	290 mm.	1 คู่ (2ตัว)
YQ-1023	ฉากเหล็กพับได้ สีขาว	340 mm.	1 คู่ (2ตัว)

* (ส่วนลด กรุณาติดต่อพนักงานขาย)



ฉากเหล็กรับชั้นไม้ ฟันสี่ฟัน หยา 0.8 มิล SHELF SUPPORT

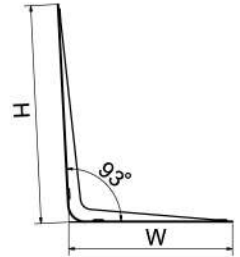

ITEM NO.	SIZE	FINISH	PCS./PACK
รหัสสินค้า	ขนาด	สีชุบ	SKIN PACK
SB-0304	3" X 4"	สีขาว White (W) สีน้ำตาล Brown (BR)	1 ตัว
SB-0405	4" X 5"		1 ตัว
SB-0506	5" X 6"		1 ตัว
SB-0608	6" X 8"		1 ตัว
SB-0810	8" X 10"		1 ตัว
SB-1012	10" X 12"		1 ตัว

ฉากเหล็กรับชั้นไม้ มีพลาสติกครอบ SHELF SUPPORT

สำหรับรับชั้นไม้ที่มีน้ำหนักมาก มีพลาสติกครอบเพื่อเพิ่มความสวยงาม

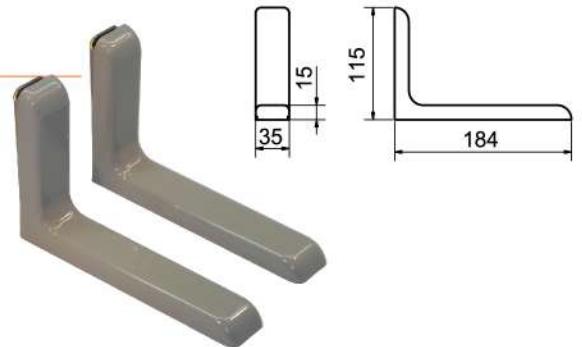

ITEM NO.	COLOR	PCS./PACK
รหัสสินค้า	สีพลาสติกครอบ	บรรจุ/ชุด
SB-180W	สีขาว White (W)	2 ตัว
SB-180GR	สีเทา Grey (GR)	2 ตัว
SB-180B	สีดำ Black (B)	2 ตัว

ฉากรับชั้นพลาสติก ABS SHELF SUPPORT



ITEM NO.	SIZE	COLOR	PCS./PACK
รหัสสินค้า	ขนาด	สี	บรรจุ/ชุด
PB-5050	5" x 7"	ขาว White (W)	2 ตัว
PB-7070	7" x 7"	เทา Grey (GR) ดำ Black (B)	2 ตัว

* (ส่วนลด กรุณาติดต่อพนักงานขาย)

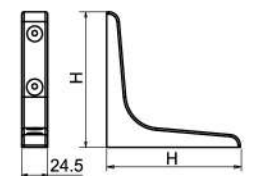



ฝาปิดตันในท่อสี่เหลี่ยม CAP FOR SQUARE PIPE

สำหรับใช้ปิดท่อสี่เหลี่ยม (สี่มาตรฐาน สี่ดำ)
สีอื่นเป็นสีสั่งทำ มีจำนวน (1000) และเวลา (15)

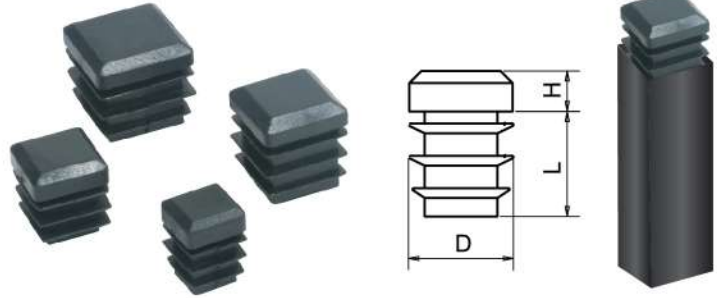

ITEM NO.	TUBE SIZE	SIZE (DxLxH)	PCS./PACK	PCS./CARTON
รหัสสินค้า	ขนาด	ขนาด	บรรจุ/ชุด	บรรจุลัง
IS-40	1/2"	12.5x13x5.5 mm.	250	5,000
IS-50	5/8"	15.8x13x5.3 mm.	250	3,000
IS-60	3/4"	18.3x16x5.3 mm.	250	2,000
IS-70	7/8"	22x15.5x5.2 mm.	250	1,500
IS-100	1"	24.3x19.5x7 mm.	150	900
IS-114	1-1/4"	31.7x19x7 mm.	100	500
IS-112	1-1/2"	38x25.5x9 mm.	50	300
IS-200	2"	50x25x9 mm.	30	600

ฝาปิดตันในท่อสี่เหลี่ยม CAP FOR SQUARE PIPE

ใช้ปิดท่อสี่เหลี่ยม และใช้สำหรับใส่สลักรูปรับระดับ
(เพอร์นิเจอร์ขนาดเล็ก)

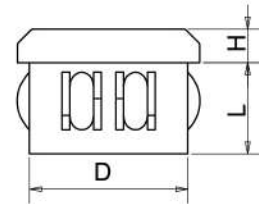

ITEM NO.	TUBE SIZE	THREAD SIZE	SIZE (DxLxH)	PCS./PACK	PCS./CARTON
รหัสสินค้า	ขนาด	ขนาดเกลียว	ขนาด	บรรจุ/ชุด	บรรจุลัง
ISN-100	1"	8 mm.	24.3x19.5x7 mm.	100	1,000
ISN-114	1-1/4"	8 mm.	31.7x19x7 mm.	100	500
ISN-112	1-1/2"	8 mm.	38x25.5x9 mm.	50	200
ISN-200	2"	3/8"	50x25x9 mm.	30	150

ฝาปิดตันในท่อสี่เหลี่ยม กล่องไม้ขีด CAP FOR RECTANGLE TUBE

ใช้ปิดตันในท่อสี่เหลี่ยมกล่องไม้ขีด

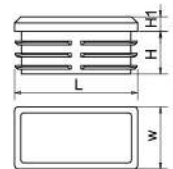

ITEM NO.	TUBE SIZE	SIZE (DxLxH)	PCS./PACK	PCS./CARTON
รหัสสินค้า	ขนาด	ขนาด	บรรจุ/ชุด	บรรจุลัง
IG-0510	1/2" x 1"	12.4x25x7.8x2.5 mm.	500	4,000
IG-3415	3/4" x 1-1/2"	18.7x38x10x4.5 mm.	250	1,250
IG-12	1" x 2"	25.5x46.7x18x8 mm.	100	400
IG-1530	1-1/2" x 3"	38x72x18x8 mm.	100	600



ฝาปิดท่อเหลี่ยมพร้อมสกรูปรับระดับ CAP&GLIDE FOR SQUARE TUBE

สำหรับใช้ปิดต้นในท่อสี่เหลี่ยม พร้อมสกรูปรับระดับ

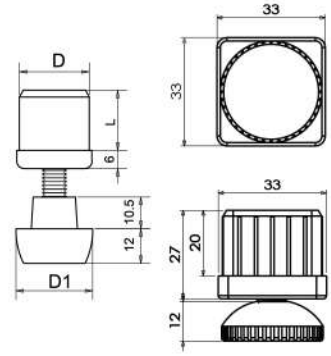

ITEM NO.	TUBE SIZE	SIZE (DxD1xL)	PCS./PACK	PCS./CARTON
รหัสสินค้า	ขนาด	ขนาด	บรรจุ/ชุด	บรรจุลัง
ISNA-100	1/2"	24x25x20 mm.	100	200
ISNA-114	1-1/4"	30x32x20 mm.	50	150
ISNA-112	1-1/2"	24x25x20 mm.	50	200
ISNA-200	2"	24x25x20 mm.	20	100
NEW ISNA-114N	1-1/4"	30x32x20 mm.	50	150

ฝาปิดท่อกกลมพร้อมสกรูปรับระดับ CAP&GLIDE FOR ROUND TUBE

สำหรับปิดต้นในท่อกกลมพร้อมสกรูปรับระดับ

PATENTED PRODUCT

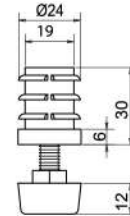

ITEM NO.	TUBE SIZE	PCS./PACK	PCS./CARTON
รหัสสินค้า	ขนาด	บรรจุ/ชุด	บรรจุลัง
CRNA-100	1"	100	500
CRANA-114	1-1/4"	100	300
CRNA-112	1-1/2"	50	250
CRNA-200	2"	30	120

ฝาปิดท่อกกลมรุ่นหนา CAP FOR ROUND PIPE

สำหรับปิดต้นในท่อกกลม ทั้งต้นบนและต้นล่าง

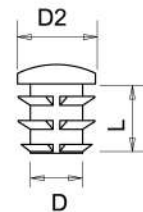

ITEM NO.	TUBE SIZE	PCS./PACK	PCS./CARTON
รหัสสินค้า	ขนาด	บรรจุ/ชุด	บรรจุลัง
CR-40	1/2"	250	5,000
CR-50	5/8"	250	3,000
CR-60	3/4"	250	2,000
CR-70	7/8"	250	1,500
CR-10	1"	200	1,000
CR-114	1-1/4"	100	500
CR-112	1-1/2"	100	500
CR-200	2"	50	750





ฝาปิดท่อกลมแบบสวม รุ่นเสริมแหวนเหล็ก COVER CAP FOR ROUND PIPE

สำหรับสวมนอกท่อกลมและเพิ่มแหวนเหล็กเพื่อความแข็งแรงและคงทน

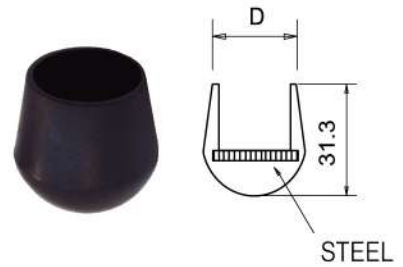

ITEM NO.	TUBE SIZE	PCS./PACK	PCS./CARTON
รหัสสินค้า	ขนาด	บรรจุ/ชุด	บรรจุลัง
OR-12	1/2"	100	500
OR-58	5/8"	100	1,000
OR-34	3/4"	100	1,000
OR-78	7/8"	50	750
OR-10	1"	100	500

ฝาปิดท่อกลม รุ่นหน้าเรียบ แบบนิ่ม CAP FOR ROUND TUBE

สำหรับปิดด้านในท่อกลม ทั้งด้านบนและด้านล่าง



ITEM NO.	TUBE SIZE	BASE THICKNESS	PCS./PACK	PCS./CARTON
รหัสสินค้า	ขนาด	ขนาด	บรรจุ/ชุด	บรรจุลัง
CRS-100	1"	4.2 mm.	250	1,500
CRS-114	1-1/4"	4.8 mm.	100	500
CRS-112	1-1/2"	5 mm.	100	500
CRS-200	2"	5 mm.	50	500
CRS-250	2-1/2"	5 mm.	30	450
CRS-300	3"	5 mm.	30	

ฝาปิดท่อกลม รุ่นหน้าเรียบ แบบแข็ง CAP FOR ROUND TUBE

สำหรับปิดด้านในท่อกลม ทั้งด้านบนและด้านล่าง



ITEM NO.	TUBE SIZE	BASE THICKNESS	PCS./PACK	PCS./CARTON
รหัสสินค้า	ขนาด	ขนาด	บรรจุ/ชุด	บรรจุลัง
CRH-100	1"	4.2 mm.	100	1,000
CRH-114	1-1/4"	4.8 mm.	100	500
CRH-112	1-1/2"	5 mm.	50	500
CRH-200	2"	5 mm.	50	500
CRH-250	2-1/2"	5 mm.	30	450
CRH-300	3"	5 mm.	20	100

อุปกรณ์ชั้นวางสินค้า

STORE ELEMENT

แผงแขวนสินค้าแบบตะแกรง WIRE MESH SHELF

สำหรับใช้แขวนสินค้า

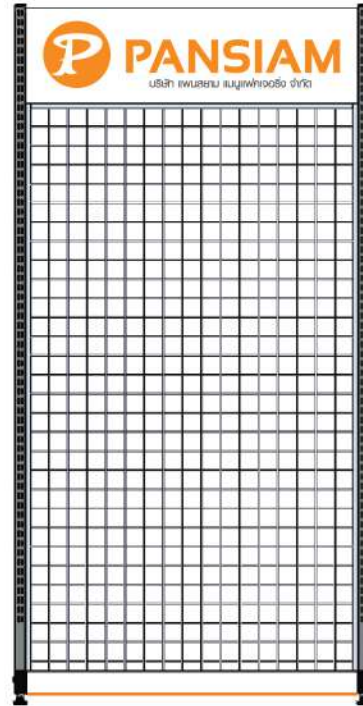
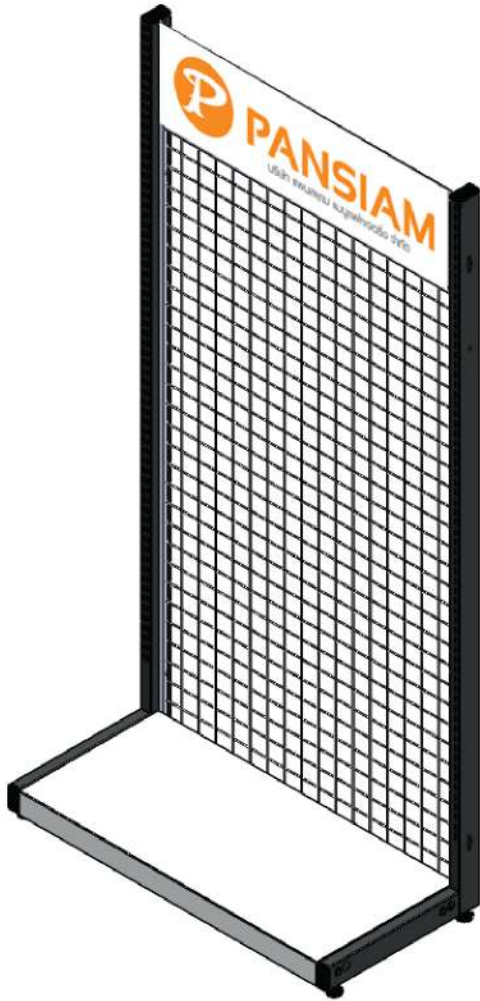

แพนโซว์ รหัส : SFST-9018

ขนาด : กว้าง 93 x สูง 180 x ลึก 41 cm.

อุปกรณ์ที่ต้องใช้ร่วมกัน



ตะขอแขวนสินค้าพร้อมป้ายราคา
รุ่นใช้กับตะแกรง H OOK

รหัส FSA-206W ตะขอแขวนสินค้าขนาด 6"

จำนวน 36 ตัว / 1 Shelf (แขวนเรียงแถวละ 6x6 แถว)

รับผลิตสินค้า OEM

การออกแบบผลิตภัณฑ์ใหม่, การเปิดแม่พิมพ์
ตลอดจน การผลิตสินค้า

- ซิงค์อัลลอย ฉีดขึ้นรูป
- ฉีดพลาสติก ขึ้นรูป
- งานบีมโลหะ
- เชื่อมโลหะ
- งานกลึงและรีดเกลียว
- เจาะตีปเกลียว
- ทำแม่พิมพ์โลหะ

แปซิยามมีกระบวนการผลิตที่ครบวงจร



PRODUCTION PROCESS

ทำแม่พิมพ์โลหะ
METAL MOLD



บีมต่อเนื่อง
PROGRESSIVE STAMPING



กระบวนการบีมโลหะ
STAMPING



ซิงค์อัลลอย
ZINC DIE CASTING



ฉีดพลาสติก
PLASTIC INJECTION



เชื่อมโลหะ
WELDING



เจาะตีปเกลียว TAPPING



เครื่องแป็ค AUTOMATIC



คลังสินค้าพร้อมจัดส่ง



CONSTRUCTION ACCESSORIES
PRODUCTS



THE WHOLESALE AND RETAILER FOR FURNITURE FITTING
CONSTRUCTION PARTS AND OEM PRODUCTS

บริษัท แพนสยาม แมมูเฟคเจอร์ จำกัด

35/421,423 หมู่ที่ 2 ต.บางน้ำจืด อ.เมืองสมุทรสาคร จ.สมุทรสาคร 74000

35/421,423 Moo2 Bang Nam Chuet. Muang Samut Sakhon, Samut Sakhon, 74000

Tel. 034-495-888 Fax. 034-495-854 Email : sales_pansiam@pansiam.com

