

CATALOGUE

INTERIOR DESIGN

PRODUCTS



ABOUT US

**กว่า 40 ปี ของบริษัท แปนสยาม แมมูแฟคเจอร์ริง จำกัด
ในการผลิต นำเข้า และ จำหน่ายอุปกรณ์เฟอร์นิเจอร์ผลิตตั้งและอุปกรณ์ก่อสร้าง**

แปนสยาม ถือเป็นโรงงานผลิตและจำหน่ายอุปกรณ์เฟอร์นิเจอร์ผลิตตั้งที่ใหญ่ที่สุดในเมืองไทยของคนไทย ด้วยพนักงานหลายร้อยคน พร้อมด้วยกระบวนการผลิตที่ครบวงจร ตั้งแต่การออกแบบ ผลิตภัณฑ์ใหม่ การเปิดแม่พิมพ์ ตลอดจน การผลิตสินค้า โดยการพัฒนาที่ไม่หยุดยั้งของเรา การศึกษาและหาทางแก้ไข ปรับปรุงผลิตภัณฑ์ให้ตอบสนองความต้องการ และสร้างความพึงพอใจแก่ผู้ใช้อย่างดีที่สุดในทุกปีที่ผ่านมาของเรา.

เรามีทีมออกแบบและพัฒนาผลิตภัณฑ์ที่มีความชำนาญด้วยประสบการณ์กว่า 40 ปี ทำให้เราสามารถพัฒนา สินค้าใหม่ออกมามากมาย โดยเป็นสินค้า สักสิบกว่า 100 รายการ

สินค้าทุกตัวผ่านกระบวนการควบคุมคุณภาพอย่างเข้มงวด จึงเชื่อมั่นได้ว่า สินค้าของเรามีคุณภาพระดับ International Standard เรารังสรรค์ และพัฒนาความหลากหลายของกระบวนการผลิต เพื่อตอบโจทย์การเป็น One Stop Service อย่างแท้จริง อีกสิ่งหนึ่งที่เรให้ความสำคัญคือ ความซื่อสัตย์ต่อผู้บริโภค เราผลิตสินค้าให้ได้คุณภาพสูงสุดในราคาที่คุ้มค่าที่สุด

แปนสยามจึงขอขอบพระคุณ ลูกค้าทุกท่านที่ได้ช่วยผลักดันและให้การสนับสนุนทางบริษัทฯมาโดยตลอด ต่อจากนี้เราจะร่วมมือกัน พัฒนาอุตสาหกรรมเฟอร์นิเจอร์ไทย ให้เจริญรุ่งเรืองในอนาคต

PANSIAM was established in 1982 as a furniture and construction accessories manufacturer.

For more than three decades, we have been dedicating our best attention to produce high quality furniture and construction accessories at reasonable price. The proficiency of technology and personnel are continuously upgrading through our endless experiences. Innovation and design are also our main concern to meet our customers' requirement. We now have developed over hundred own designed products with registered patents. Our growth underlies our ever-lasting innovation and customers' recognition of our products. Through experiences and all the support from customers we have, Pansiam has grown to be one of the leading furniture and construction accessories manufacturer in Thailand. With this, we greatly appreciate and feel very thankful for the continuous support. We will ensure you with our constancy quality and honest service.



พันธมิตรและเครือข่ายของเรา

เราได้รับการยอมรับในฐานะผู้ผลิต และ จำหน่าย อุปกรณ์เฟอร์นิเจอร์ ที่พร้อมจะบริการแก่พันธมิตร และคู่ค้าของเรา ทั่วโลกโดยหวังเป็นอย่างยิ่งว่า ด้วยความร่วมมือของเราจะทำให้เราจะเติบโตไปพร้อมๆกัน

WORLDWIDE & CONNECTION

PANSIAM we are accepted to be one of the leading in furniture fittings in Thailand. Continuously develop for a better solution every year to achieve satisfaction from our customers and partners around the world.



INDEX

HANDLES	W.01
KNOBS	W.08
ALUMINIUM PRODUCTS	W.14
INVISIBLE HINGE FOR FRAME ALUMINIUM	W.29
ACCESSORIES	W.30
HINGE	W.31
DRAWER SLIDE	W.36
DOOR SLIDE	W.42
KITCHEN	W.51
WARDROBE	W.70
MISCELLANEOUS	W.76
DOOR HARDWARE	W.78
HOUSEWARE PRODUCTS	W.81
MEZZANINE FLOOR SYSTEM	W.82



มือจับกระบอกสี่เหลี่ยม STAINLESS HANDLES

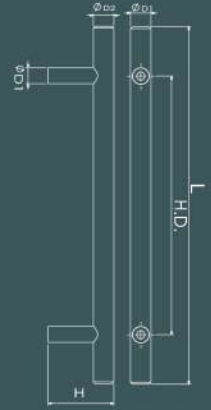

Material : Stainless Steel

Dia : 10 mm.

ITEM NO	HOLE DISTANCE	(H)	L	D1	D2
TSSC-10-96	96 mm.	34 mm.	146 mm.	8 mm.	10 mm.
TSSC-10-128	128 mm.	34 mm.	177 mm.	8 mm.	10 mm.
TSSC-10-160	160 mm.	34 mm.	210 mm.	8 mm.	10 mm.
TSSC-10-192	192 mm.	34 mm.	250 mm.	8 mm.	10 mm.
TSSC-10-224	224 mm.	34 mm.	272 mm.	8 mm.	10 mm.

Dia : 12 mm.

ITEM NO	HOLE DISTANCE	(H)	L	D1	D2
TSSC-12-96	96 mm.	34 mm.	146 mm.	10 mm.	12 mm.
TSSC-12-128	128 mm.	34 mm.	177 mm.	10 mm.	12 mm.
TSSC-12-160	160 mm.	34 mm.	210 mm.	10 mm.	12 mm.
TSSC-12-192	192 mm.	34 mm.	240 mm.	10 mm.	12 mm.
TSSC-12-224	224 mm.	34 mm.	272 mm.	10 mm.	12 mm.



STAINLESS

มือจับรูปโค้งสี่เหลี่ยม STAINLESS HANDLES

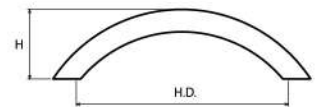

Material : Stainless Steel

Dia : 8 mm.

ITEM NO	HOLE DISTANCE	HEIGHT(H)	FINISHING
TCS-8-64	64 mm.	26 mm.	Stainless
TCS-8-96	96 mm.	29 mm.	Stainless
TCS-8-128	128 mm.	31 mm.	Stainless
TCS-8-160	160 mm.	34 mm.	Stainless

Dia : 10 mm.

ITEM NO	HOLE DISTANCE	HEIGHT(H)	FINISHING
TCS-10-64	64 mm.	26 mm.	Stainless
TCS-10-96	96 mm.	29 mm.	Stainless
TCS-10-128	128 mm.	31 mm.	Stainless
TCS-10-160	160 mm.	34 mm.	Stainless



STAINLESS

มือจับสแตนเลส STAINLESS HANDLES

Material : Stainless Steel



ITEM NO	SIZE (WxLxH)	HOLE DISTANCE
MT-909-96	12x108x32 mm.	96 mm.
MT-909-128	12x140x32 mm.	128 mm.
MT-909-160	12x172x32 mm.	160 mm.
MT-909-192	12x192x32 mm.	192 mm.
MT-909-224	12x236x32 mm.	224 mm.

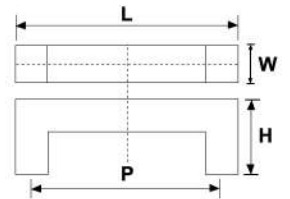

STAINLESS

มือจับสแตนเลส STAINLESS HANDLES

ITEM NO	SIZE (WxLxH)	HOLE DISTANCE
MT-910-96	10x106x32 mm.	96 mm.
MT-910-128	10x138x32 mm.	128 mm.
MT-910-160	10x170x32 mm.	160 mm.

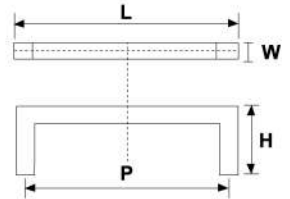

STAINLESS

มือจับสแตนเลส STAINLESS HANDLES

ITEM NO	SIZE (WxLxH)	HOLE DISTANCE
MT-924-96	12x156x35 mm.	96 mm.
MT-924-128	12x188x35 mm.	128 mm.
MT-924-160	12x220x35 mm.	160 mm.
MT-924-192	12x252x35 mm.	192 mm.



STAINLESS

มือจับสแตนเลส STAINLESS HANDLES

ITEM NO	L
HDSS-125	125 mm.
HDSS-150	150 mm.

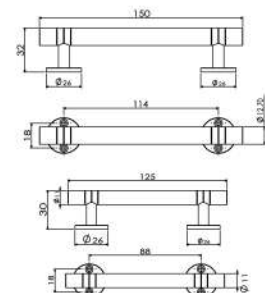

มือจับอลูมิเนียม
ALUMINIUM HANDLES



Material : Aluminium

ITEM NO	SIZE (WxLxH)	HOLE DISTANCE
MT-002-128		128 mm.
MT-002-160	13x166x34 mm.	160 mm.
MT-002-224	13x232x34 mm.	224 mm.

มือจับอลูมิเนียม
ALUMINIUM HANDLES

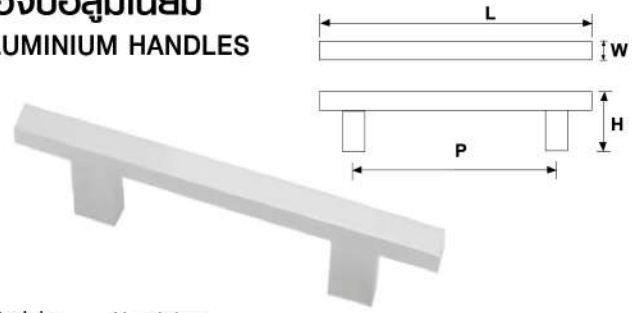

Material : Aluminium

ITEM NO	SIZE (WxLxH)	HOLE DISTANCE
MT-590-128	12x150x25 mm.	128 mm.
MT-590-160	12x200x25 mm.	160 mm.
MT-590-192	12x250x25 mm.	192 mm.

มือจับอลูมิเนียม
ALUMINIUM HANDLES



Material : Aluminium

ITEM NO	HOLE DISTANCE
HA-0528-128	128 mm.
HA-0528-160	160 mm.
HA-0528-192	192 mm.

มือจับอลูมิเนียม
ALUMINIUM HANDLES

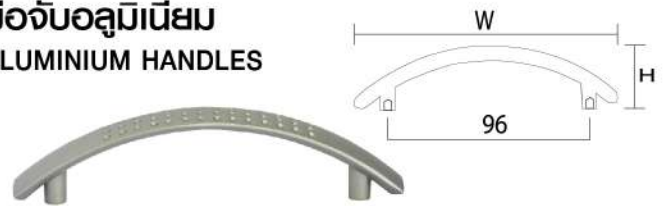

Material : Aluminium

ITEM NO	HOLE DISTANCE	SIZE(WxH)
THA-0001-96	96 mm.	128 x28.5 mm.

มือจับอลูมิเนียม
ALUMINIUM HANDLES



ITEM NO	HOLE DISTANCE
HA-06481-96	96 mm.
HA-06481-128	128 mm.
HA-06481-160	160 mm.

มือจับอลูมิเนียม
ALUMINIUM HANDLES

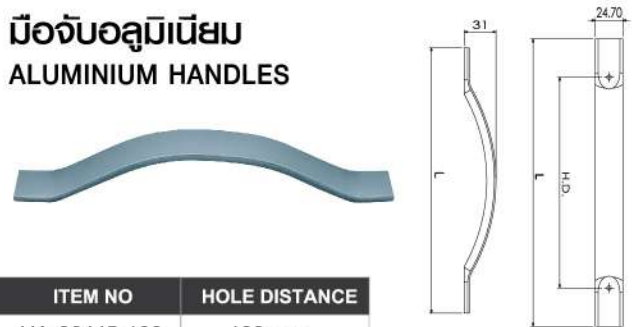

ITEM NO	HOLE DISTANCE
HA-06445-192	192 mm.
HA-06445-224	224 mm.

มือจับอลูมิเนียม
ALUMINIUM HANDLES



ITEM NO	HOLE DISTANCE
HA-0590-128	128 mm.
HA-0590-160	160 mm.
HA-0590-192	192 mm.

มือจับอลูมิเนียม
ALUMINIUM HANDLES



ITEM NO	HOLE DISTANCE
HA-06133-128	128 mm.
HA-06133-160	160 mm.
HA-06133-192	192 mm.

มือจับอลูมิเนียม

ALUMINIUM HANDLES

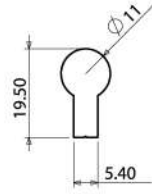

ITEM NO	HOLE DISTANCE
HA-0504-64	64 mm.
HA-0504-96	96 mm.
HA-0504-128	128 mm.
HA-0504-192	192 mm.

มือจับอลูมิเนียม

ALUMINIUM HANDLES

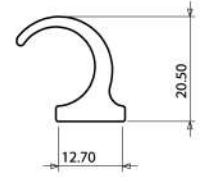

ITEM NO	HOLE DISTANCE
HA-0505-64	64 mm.
HA-0505-96	96 mm.
HA-0505-128	128 mm.
HA-0505-192	192 mm.

มือจับอลูมิเนียม

ALUMINIUM HANDLES

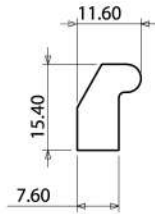

ITEM NO	HOLE DISTANCE
HA-0513-64	64 mm.
HA-0513-96	96 mm.
HA-0513-128	128 mm.
HA-0513-192	192 mm.

มือจับอลูมิเนียม

ALUMINIUM HANDLES

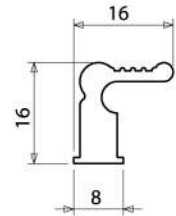

ITEM NO	HOLE DISTANCE
HA-0518-64	64 mm.
HA-0518-96	96 mm.
HA-0518-128	128 mm.
HA-0518-192	192 mm.

มือจับอลูมิเนียม

ALUMINIUM HANDLES

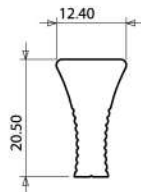

ITEM NO	HOLE DISTANCE
HA-0524-64	64 mm.
HA-0524-96	96 mm.
HA-0524-128	128 mm.
HA-0524-192	192 mm.

มือจับอลูมิเนียม

ALUMINIUM HANDLES



ITEM NO	HOLE DISTANCE
YCA-0503-64	64 mm.
YCA-0503-96	96 mm.
YCA-0503-128	128 mm.
YCA-0503-192	192 mm.



มือจับซิงค์อัลลอย สีดำ
ZINC ALLOY HANDLES

ความเรียบหรูแบบคลาสสิก นิยมใช้สีโชนดำ เทา เพื่อ
ตอบโจทย์ไลฟ์สไตล์ได้ดูมีเสน่ห์ น่าค้นหาและไม่น่าเบื่อ

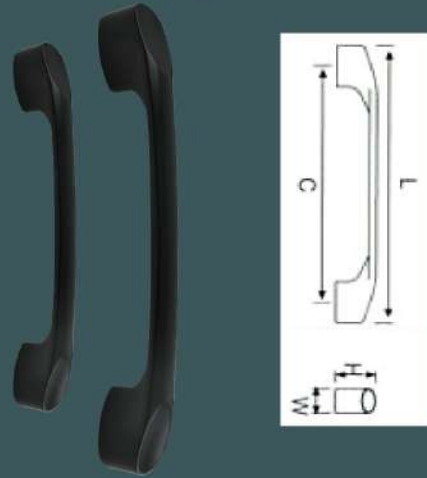

ITEM NO	HOLE DISTANCE	FINISHING
HDZN-A638-96B	96 mm.	Black Matt
HDZN-A638-128B	128 mm.	Black Matt

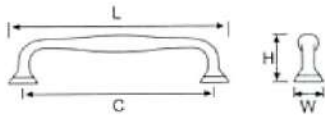

ITEM NO	HOLE DISTANCE	FINISHING
HDZN-A664-96B	96 mm.	Black Matt
HDZN-A664-128B	128 mm.	Black Matt

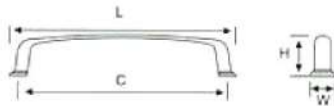

ITEM NO	HOLE DISTANCE	FINISHING
HDZN-A665-96B	96 mm.	Black Matt
HDZN-A665-128B	128 mm.	Black Matt

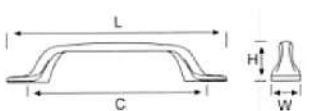

ITEM NO	HOLE DISTANCE	FINISHING
HDZN-A668-96B	96 mm.	Black Matt
HDZN-A668-128B	128 mm.	Black Matt

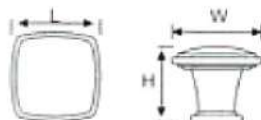

ITEM NO	HOLE DISTANCE	FINISHING
KNZA-A640B	96 mm.	Black Matt

มือจับซิงค์อัลลอย

ZINC ALLOY HANDLES

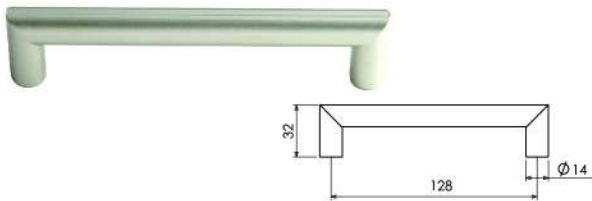

ITEM NO	HOLE DISTANCE	FINISHING
BKT-002	128 mm.	Satin(SA)



ITEM NO	HOLE DISTANCE	FINISHING
TH-1999-96SA	96 mm.	Satin(SA)
TH-1999-96CR	96 mm.	Chromium(CR)

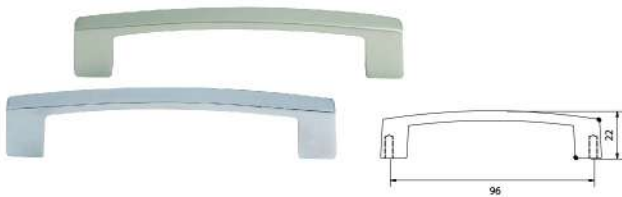

ITEM NO	HOLE DISTANCE	FINISHING
NH-20-96SA	96 mm.	Satin(SA)
NH-20-96CR	96 mm.	Chromium(CR)



ITEM NO	HOLE DISTANCE	FINISHING
P-2622-96SA	96 mm.	Satin(SA)
P-2622-96CR	96 mm.	Chromium(CR)
P-2622-128SA	128 mm.	Satin(SA)
P-2622-128CR	128 mm.	Chromium(CR)

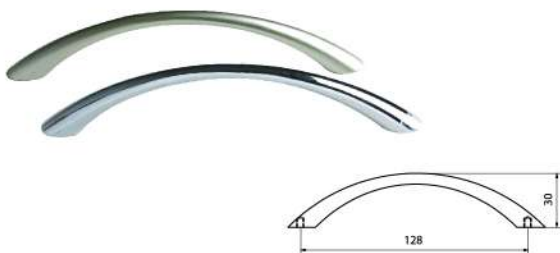

ITEM NO	HOLE DISTANCE	FINISHING
P-2382-128SA	128 mm.	Satin(SA)
P-2382-128CR	128 mm.	Chromium(CR)

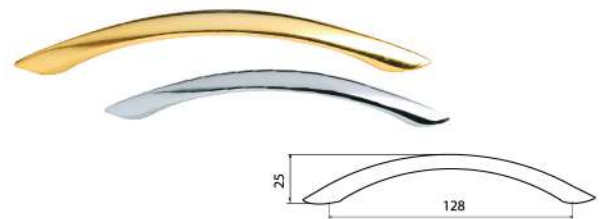

ITEM NO	HOLE DISTANCE	FINISHING
TH-2001-128G	128 mm.	Gold(G)
TH-2001-128CR	128 mm.	Chromium(CR)



ITEM NO	HOLE DISTANCE	FINISHING
P-2304-64SA	64 mm.	Satin(SA)
P-2304-64CR	64 mm.	Chromium(CR)
P-2304-96SA	96 mm.	Satin(SA)
P-2304-96CR	96 mm.	Chromium(CR)



ITEM NO	HOLE DISTANCE	FINISHING
P-2477-128SA	128 mm.	Satin(SA)
P-2477-128CR	128 mm.	Chromium(CR)

มือจับพลาสติก
PLASTIC HANDLES



NEW PRODUCT



Material : Plastic
Finish : Chromium (CR), Satin (SA)

ITEM NO	HOLE DISTANCE
PUH-96	96 mm.
PUH-128	128 mm.

NEW PRODUCT



Material : Plastic
Finish : Chromium (CR), Satin (SA)

ITEM NO	HOLE DISTANCE
PCH-64	64 mm.
PCH-96	96 mm.
PCH-128	128 mm.

NEW PRODUCT

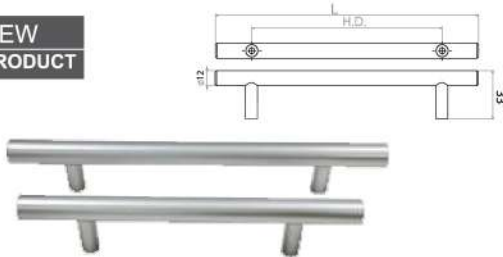

Material : Plastic
Finish : Chromium(CR), Satin(SA), Gold(G)

ITEM NO	HOLE DISTANCE	L
PTH-96	96 mm.	153 mm.
PTH-128	128 mm.	181 mm.
PTH-192	192 mm.	292 mm.

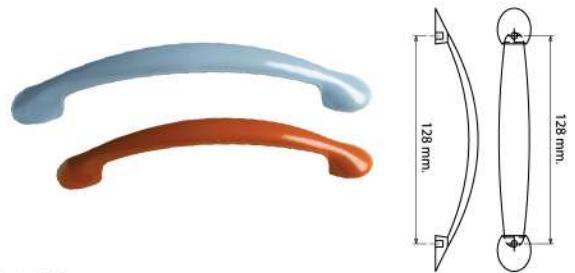

Material : Plastic

ITEM NO	HOLE DISTANCE	FINISHING
P-2626P-128GR	128 mm.	Light Grey(GR)
P-2626P-128BR	128 mm.	Brown(BR)



Material : Plastic

ITEM NO	HOLE DISTANCE	FINISHING
P-2382P-128W	128 mm.	White(W)
P-2382P-128BE	128 mm.	Beigh(BE)
P-2382P-128GR	128 mm.	Grey(GR)



Material : Plastic

ITEM NO	HOLE DISTANCE	FINISHING
P-2610P-128W	128 mm.	White(W)
P-2610P-128BE	128 mm.	Beigh(BE)
P-2610P-128GR	128 mm.	Grey(GR)

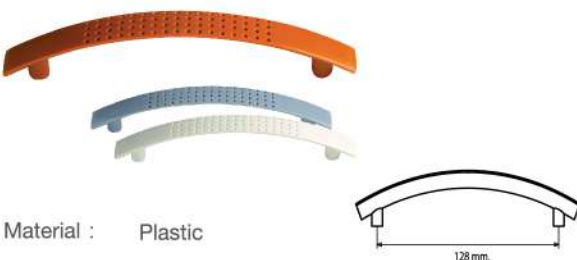

Material : Plastic

ITEM NO	HOLE DISTANCE	FINISHING
P-2620P-128BR	128 mm.	Brown(BR)
P-2620P-128GR	128 mm.	Light Grey(GR)
P-2620P-128W	128 mm.	White(W)

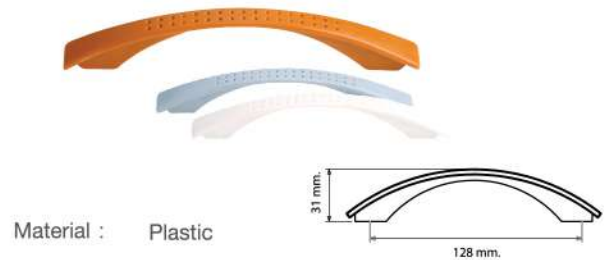

Material : Plastic

ITEM NO	HOLE DISTANCE	FINISHING
P-2624P-128BR	128 mm.	Brown(BR)
P-2624P-128GR	128 mm.	Light Grey(GR)
P-2624P-128W	128 mm.	White(W)



ปุ่มจับสแตนเลส
STAINLESS STEEL KNOBS (PA)

Material : Stainless

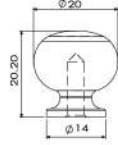

ITEM NO	FINISHING	PACKING
SSBN-09	Burnished,Matte	



ปุ่มจับสแตนเลส
STAINLESS STEEL KNOBS (PA)

Material : Stainless

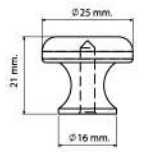

ITEM NO	FINISHING	PACKING
SSBN-10	Burnished,Matte	



ปุ่มจับสแตนเลส
STAINLESS STEEL KNOBS (PA)

Material : Stainless

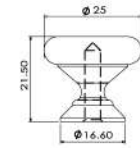

ITEM NO	FINISHING	PACKING
SSBN-11	Burnished,Matte	



ปุ่มจับสแตนเลส
STAINLESS STEEL KNOBS (PA)

Material : Stainless

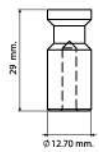

ITEM NO	FINISHING	PACKING
SSBN-030	Burnished,Matte	



ปุ่มจับสแตนเลส
STAINLESS STEEL KNOBS (PA)

Material : Stainless

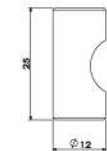

ITEM NO	FINISHING	PACKING
SSBN-031	Burnished,Matte	



ปุ่มจับสแตนเลส
STAINLESS STEEL KNOBS (PA)

Material : Stainless

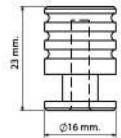

ITEM NO	FINISHING	PACKING
SSBN-032	Burnished,Matte	



ปุ่มจับสแตนเลส
STAINLESS STEEL KNOBS (PA)

Material : Stainless

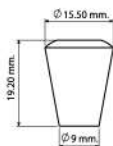

ITEM NO	FINISHING	PACKING
SSSH-07	Burnished,Matte	



ปุ่มจับสแตนเลส
STAINLESS STEEL KNOBS (PA)

Material : Stainless

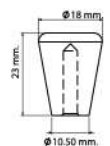

ITEM NO	FINISHING	PACKING
SSSH-08	Burnished,Matte	

ปุ่มจับสแตนเลส

STAINLESS STEEL KNOBS (PA)

Material : Stainless

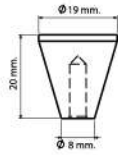

ITEM NO	FINISHING	PACKING
SSSH-09	Burnished,Matte	

ปุ่มจับสแตนเลส

STAINLESS STEEL KNOBS (PA)

Material : Stainless

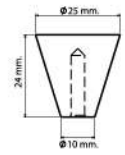

ITEM NO	FINISHING	PACKING
SSSH-010	Burnished,Matte	

ปุ่มจับสแตนเลส

STAINLESS STEEL KNOBS (PA)

Material : Stainless

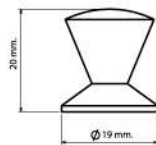

ITEM NO	FINISHING	PACKING
SSTF-10	Burnished,Matte	

ปุ่มจับสแตนเลส

STAINLESS STEEL KNOBS (PA)

Material : Stainless

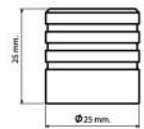

ITEM NO	FINISHING	PACKING
SSSH-013	Burnished,Matte	

ปุ่มจับสแตนเลส

STAINLESS STEEL KNOBS (PA)

Material : Stainless

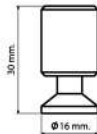

ITEM NO	FINISHING	PACKING
SSTK-013	Burnished,Matte	

ปุ่มจับสแตนเลส

STAINLESS STEEL KNOBS (PA)

Material : Stainless

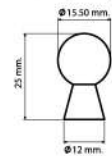

ITEM NO	FINISHING	PACKING
SSTK-10	Burnished,Matte	

ปุ่มจับสแตนเลส

STAINLESS STEEL KNOBS (PA)

Material : Stainless

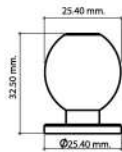

ITEM NO	FINISHING	PACKING
SSTO-10	Burnished,Matte	

ปุ่มจับสแตนเลส

STAINLESS STEEL KNOBS (PA)

Material : Stainless

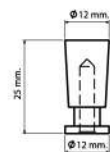

ITEM NO	FINISHING	PACKING
SSTK-014	Burnished,Matte	

ปุ่มจับสแตนเลส

STAINLESS STEEL KNOBS (PA)

Material : Stainless

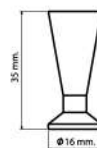

ITEM NO	FINISHING	PACKING
SSSH-07	Burnished,Matte	



ปุ่มจับเหล็ก

STEEL KNOBS (PA)

Material : Steel

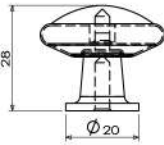

ITEM NO	FINISHING	PACKING
PC-2002	Gold(G)	



ปุ่มจับเหล็ก

STEEL KNOBS (PA)

Material : Steel

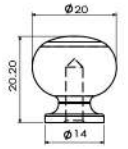

ITEM NO	FINISHING	PACKING
BN-09CR	Chromium(CR)	
BN-09G	Gold(G)	
BN-09SA	Satin(SA)	



ปุ่มจับเหล็ก

STEEL KNOBS (PA)

Material : Steel

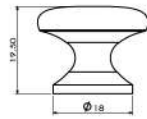

ITEM NO	FINISHING	PACKING
BN-10CR	Chromium(CR)	
BN-10G	Gold(G)	
BN-10SA	Satin(SA)	



ปุ่มจับเหล็ก

STEEL KNOBS (PA)

Material : Steel

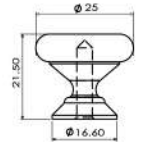

ITEM NO	FINISHING	PACKING
BN-11CR	Chromium(CR)	
BN-11G	Gold(G)	
BN-11SA	Satin(SA)	



ปุ่มจับเหล็ก

STEEL KNOBS (PA)

Material : Steel

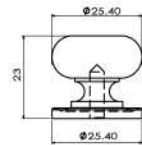

ITEM NO	FINISHING	PACKING
BN-16CR	Chromium(CR)	
BN-16G	Gold(G)	
BN-16SA	Satin(SA)	



ปุ่มจับเหล็ก

STEEL KNOBS (PA)

Material : Steel

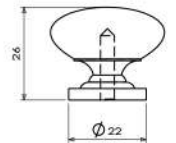

ITEM NO	FINISHING	PACKING
BN-18CR	Chromium(CR)	
BN-18G	Gold(G)	
BN-18SA	Satin(SA)	



ปุ่มจับเหล็ก

STEEL KNOBS (PA)

Material : Steel

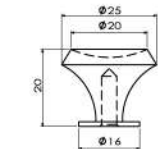

ITEM NO	FINISHING	PACKING
BN-30CR	Chromium(CR)	
BN-30G	Gold(G)	
BN-30SA	Satin(SA)	



ปุ่มจับเหล็ก

STEEL KNOBS (PA)

Material : Steel

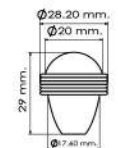

ITEM NO	FINISHING	PACKING
SH-08C-G	Chromium(CR)	
SH-08C-NB	Black Nikle(NB)	



ปุ่มจับเหล็ก
STEEL KNOBS (PA)

Material : Steel

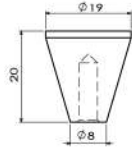

ITEM NO	FINISHING	PACKING
SH-09CR	Chromium(CR)	
SH-09SA	Satin(G)	



ปุ่มจับเหล็ก
STEEL KNOBS (PA)

Material : Steel

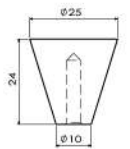

ITEM NO	FINISHING	PACKING
SH-010CR	Chromium(CR)	
SH-010G	Gold(G)	
SH-010B	Black(B)	



ปุ่มจับเหล็ก
STEEL KNOBS (PA)

Material : Steel

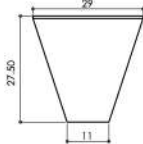

ITEM NO	FINISHING	PACKING
SH-011CR	Chromium(CR)	
SH-011G	Gold(G)	
SH-011SA	Satin(SA)	



ปุ่มจับเหล็ก
STEEL KNOBS (PA)

Material : Steel

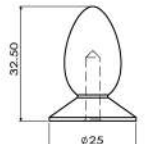

ITEM NO	FINISHING	PACKING
TK-010	Gold(G)	



ปุ่มจับเหล็ก
STEEL KNOBS (PA)

Material : Steel

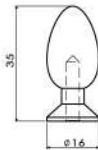

ITEM NO	FINISHING	PACKING
TK-011CR	Chromium(CR)	
TK-011G	Gold(G)	
TK-011GG	Gold(GG)	
TK-011SA	Satin(SA)	



ปุ่มจับเหล็ก
STEEL KNOBS (PA)

Material : Steel

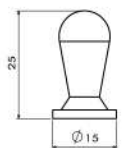

ITEM NO	FINISHING	PACKING
TK-012CR	Chromium(CR)	
TK-012G	Gold(G)	
TK-012SA	Satin(SA)	



ปุ่มจับเหล็ก
STEEL KNOBS (PA)

Material : Steel



ITEM NO	FINISHING	PACKING
TK-014CR	Chromium(CR)	
TK-014G	Gold(G)	
TK-014SA	Satin(SA)	



ปุ่มจับเหล็ก
STEEL KNOBS (PA)

Material : Steel

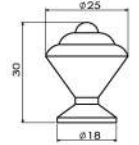

ITEM NO	FINISHING	PACKING
TK-017CR	Chromium(CR)	
TK-017G	Gold(G)	
TK-017SA	Satin(SA)	



Wood color



ปุ่มจັບไม้
WOODEN KNOBS (PA)

Material : Wood

ITEM NO	SIZE(WxH)	FINISHING
W-3	32x32.5 mm.	Cherry Brown
W-4	31x31 mm.	Black
W-5	32x33 mm.	Brown
W-6	33x32 mm.	Light Brown



ปุ่มจັບไม้
WOODEN KNOBS (PA)

Material : Wood

ITEM NO	SIZE(WxH)	FINISHING
W-8	34x28 mm.	Light Brown
W-13	35x27 mm.	Brown



ปุ่มจັບไม้
WOODEN KNOBS (PA)

Material : Wood

ITEM NO	SIZE(WxH)	FINISHING
W-9	33x28.5 mm.	Light Brown
W-14	32.5x28.5 mm.	Brown



ปุ่มจັบไม้
WOODEN KNOBS (PA)

Material : Wood

ITEM NO	SIZE(WxH)	FINISHING
W-17	33x32 mm.	Brown



ปุ่มจັบไม้
WOODEN KNOBS (PA)

Material : Wood

ITEM NO	SIZE(WxH)	FINISHING
W-18	35x29 mm.	Light Brown



ปุ่มจັบไม้
WOODEN KNOBS (PA)

Material : Wood

ITEM NO	SIZE(WxH)	FINISHING
W-19	35x29 mm.	Light Brown
W-20	38.5x29 mm.	Dark Brown
W-21	38x31 mm.	Brown



ปุ่มจັบไม้
WOODEN KNOBS (PA)

Material : Wood

ITEM NO	SIZE(WxH)	FINISHING
WB-12	35x29.5 mm.	Dark Brown
WB-13	37x29 mm.	Cherry Brown
WB-15	40x29 mm.	Brown



ปุ่มจັบไม้
WOODEN KNOBS (PA)

Material : Wood

ITEM NO	SIZE(WxH)	FINISHING
WB-21	31x29 mm.	Light Brown
WB-22	30x28 mm.	Dark Brown
WB-23	30x28 mm.	Cherry Brown
WB-24	29x27.5 mm.	Black
WB-25	35x27 mm.	Brown



มือจับอลูมิเนียมโปรไฟล์

ALUMINIUM
PROFILE
HANDLES

“ สวยงามและทันสมัย ”

ผลิตจากอลูมิเนียมคุณภาพดี ติดตั้งเข้ากับบานประตูตู้เฟอร์นิเจอร์ได้อย่างง่ายดาย
 ผู้ใช้งานสามารถจับได้อย่างกระชับมือและมั่นคง เหมาะกับตู้เฟอร์นิเจอร์สแตนเลส
 สามารถเลือกทำสีต่างๆได้ตามต้องการ (Custom-Made) เช่น สีสโตน, สีดำถ่าน,
 สีแชมเปญ หรือ สีโรสโกลด์



* สามารถเลือกใช้กับหน้าบานตู้ไม้ที่มีความหนา ที่ 16 และ 19 มิล

* มีขนาดความยาวที่ขนาด 3,000 - 6,000 มิล ขึ้นอยู่กับการเลือกสี



สีเงินเงา
GLOSS SILVER



สีเทาอ่อน
LIGHT GREY



สีน้ำตาลอ่อน/สีเทา
LIGHT BROWN



สีน้ำตาลเข้ม
DARK BROWN



สีชมพูทอง
PINK GOLD



สีทองเข้ม
DARK GOLD



สีทองแชมเปญ
CHAMPAGNE GOLD



สีถ่านไฟฟ้
GRAPHITE



สีเงา
GLOSS BLACK



สีด้าน (ไม่เงา)
MATT BLACK

มือจับอลูมิเนียม โปรไฟล์ ALUMINIUM HANDLES

สำหรับไม้หนา 16 และ 19 มิลลิเมตร



มือจับอลูมิเนียม ตัวซี สำหรับไม้หนา 16 มิล

ALUMINIUM PROFILE (C SAHAPE) 16 mm. (PA)

Material : Aluminium

Wood Thickness : 16 mm.

ITEM NO	DESCRIPTION
PROAL-3516-3	มือจับอลูมิเนียมตัว C ยาว 3 เมตร
PROAL-3516AND	มือจับอลูมิเนียมตัว C ยาว 6 เมตร

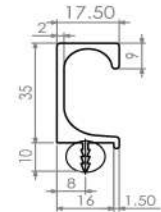

มือจับอลูมิเนียม ตัวซี สำหรับไม้หนา 19 มิล

ALUMINIUM PROFILE (C SAHAPE) 19 mm. (PA)

Material : Aluminium

Wood Thickness : 19 mm.

ITEM NO	DESCRIPTION
PROAL-1935-3	มือจับอลูมิเนียมตัว C ยาว 3 เมตร
PROAL-1935-6	มือจับอลูมิเนียมตัว C ยาว 6 เมตร

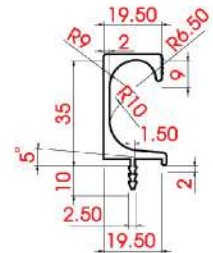

มือจับอลูมิเนียมแบบเฉียง สำหรับไม้หนา 16 มิล

ALUMINIUM PROFILE 16 MM. (PA)

Material : Aluminium

Wood Thickness : 16 mm.

ITEM NO	DESCRIPTION
PROAL-3816-3	มือจับอลูมิเนียมแบบเฉียง ยาว 3 เมตร
PROAL-3816AND	มือจับอลูมิเนียมแบบเฉียง ยาว 6 เมตร

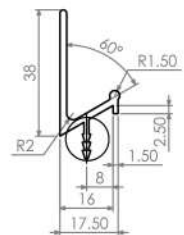

มือจับอลูมิเนียมแบบเฉียง สำหรับไม้หนา 19 มิล

ALUMINIUM PROFILE 19 MM. (PA)

Material : Aluminium

Wood Thickness : 19 mm.

ITEM NO	DESCRIPTION
PROAL-3819-3	มือจับอลูมิเนียมแบบเฉียง ยาว 3 เมตร
PROAL-3819-6	มือจับอลูมิเนียมแบบเฉียง ยาว 6 เมตร

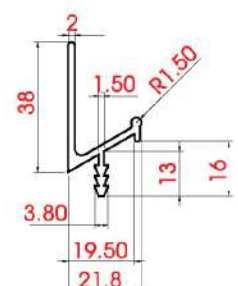

มือจับอลูมิเนียม โปรไฟล์ ALUMINIUM HANDLES

สำหรับไม้หนา 16 และ 19 มิลลิเมตร



มือจับอลูมิเนียม ตัวยู สำหรับไม้หนา 16 มิล ALUMINIUM PROFILE (U SHAPE) 16 MM. (PA)

Material : Aluminium
Wood Thickness : 16 mm.

ITEM NO	DESCRIPTION
PROAL-2116-3	มือจับอลูมิเนียมแบบตัวยู ยาว 3 เมตร
PROAL-2116AND	มือจับอลูมิเนียมแบบตัวยู ยาว 6 เมตร

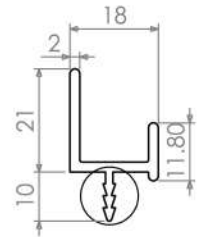

มือจับอลูมิเนียม ตัวยู สำหรับไม้หนา 19 มิล ALUMINIUM PROFILE (U SHAPE) 19 MM. (PA)

Material : Aluminium
Wood Thickness : 19 mm.

ITEM NO	DESCRIPTION
PROAL-3119-3	มือจับอลูมิเนียมแบบตัวยู ยาว 3 เมตร
PROAL-3119-6	มือจับอลูมิเนียมแบบตัวยู ยาว 6 เมตร

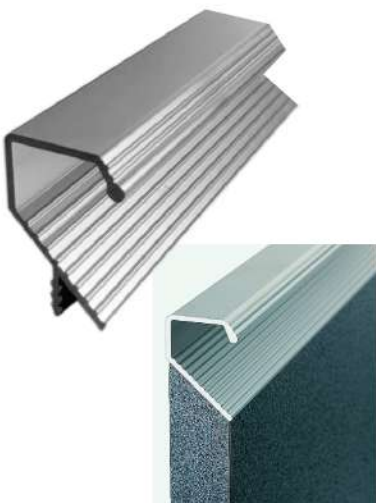
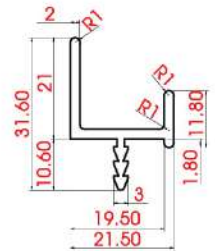

มือจับอลูมิเนียมแบบคางหมู สำหรับไม้หนา 19 มิล ALUMINIUM PROFILE (TRAPEZOID) 19 MM. (PA)

Material : Aluminium
Wood Thickness : 19 mm.

ITEM NO	DESCRIPTION
PROAL-3720-3	มือจับอลูมิเนียมแบบคางหมูยาว 3 เมตร
PROAL-3720-6	มือจับอลูมิเนียมแบบคางหมูยาว 6 เมตร

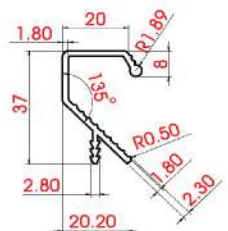

มือจับอลูมิเนียม โปรไฟล์ ALUMINIUM HANDLES

มือจับตู้ มือจับลิ้นชัก มือจับเฟอร์นิเจอร์
วัสดุทำจากอลูมิเนียมทำสีมาอย่างตีไม่ลอก



เส้นมือจับอลูมิเนียมแบบตัว U เจียง ALUMINIUM PROFILE (PA)

Material : Aluminium

ITEM NO	DESCRIPTION
PROAL-4519-3	มือจับอลูมิเนียมตัว U ยาว 3 เมตร
PROAL-4519-6	มือจับอลูมิเนียมตัว U ยาว 6 เมตร

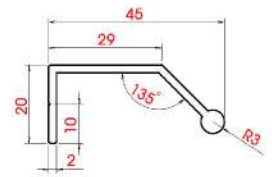

เส้นมือจับอลูมิเนียมตัว F ALUMINIUM PROFILE (F SHAPE) (PA)

Material : Aluminium

ITEM NO	DESCRIPTION
HDAL-2050AND	มือจับอลูมิเนียมตัว F ยาว 6 เมตร

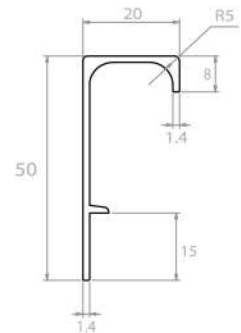

มือจับอลูมิเนียมแบบตัวแอล ALUMINIUM PROFILE (L SHAPE) (PA)

Material : Aluminium

ITEM NO	DESCRIPTION
PROAL-2040-3	มือจับอลูมิเนียมตัว L ยาว 3 เมตร
PROAL-2040-6	มือจับอลูมิเนียมตัว L ยาว 6 เมตร

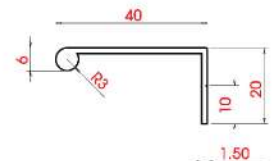

มือจับอลูมิเนียมแบบตัวแอล รุ่นตัดสำเร็จพร้อมเจาะรูสกรู

ITEM NO	L	P	H
PROAL-2040-40	40 mm.	32 mm.	20 mm.
PROAL-2040-80	80 mm.	64 mm.	20 mm.
PROAL-2040-120	120 mm.	96 mm.	20 mm.
PROAL-2040-160	160 mm.	120 mm.	20 mm.
PROAL-2040-200	200 mm.	160 mm.	20 mm.

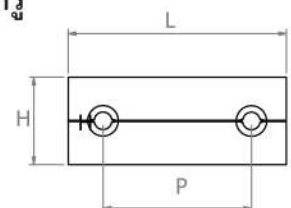



มือจับอลูมิเนียมแบบโปรไฟล์ แบบมีร่องขนแปรง ALUMINIUM HANDLES

- ตัวมือจับอลูมิเนียมรุ่นนี้ เพิ่มตัวร่องขนแปรงเข้ามาด้านบน ช่วยในการกันฝุ่นต่าง ๆ ที่จะเข้าไปตู้ของท่าน



มือจับอลูมิเนียมแบบตัว ยูเฉียง มีร่องขนแปรงด้านบน ALUMINIUM PROFILE (PA)

Material : Aluminium

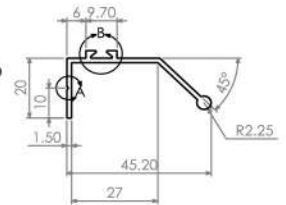

ITEM NO	DESCRIPTION
PROAL-4660	เส้นมือจับอลูมิเนียมตัว U เฉียง ยาว 6 เมตร มีร่องขนแปรงบน

มือจับอลูมิเนียมแบบตัวยูเฉียง มีร่องขนแปรงล่าง ALUMINIUM PROFILE (PA)

Material : Aluminium

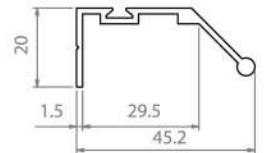

ITEM NO	DESCRIPTION
PROAL-4662	มือจับอลูมิเนียมตัว U เฉียง ยาว 6 เมตร มีร่องขนแปรงล่าง

สักราดบานเลื่อนกันฝุ่นสีเทา DUST COVER BRUSH (PA)

Material : Plastic PP (แปรง)



ITEM NO	SIZE
ABPL-05400GR	400 M.

มือจับอลูมิเนียม เบียม โปรไฟล์ ALUMINIUM HANDLES



มือจับอลูมิเนียม เบียม
ALUMINIUM PROFILE (PA)

Material : Aluminium

ITEM NO	LENGTH
PROAL-H-03-3	3 M.

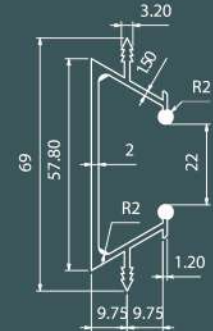

มือจับอลูมิเนียม เบียม
ALUMINIUM PROFILE (PA)

Material : Aluminium

ITEM NO	LENGTH
PROAL-H-04-3	3 M.

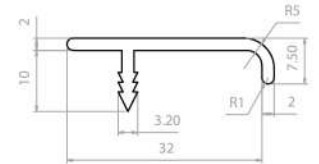

มือจับอลูมิเนียม เบียม
ALUMINIUM PROFILE (PA)

Material : Aluminium

ITEM NO	LENGTH
PROAL-H-05-3	3 M.

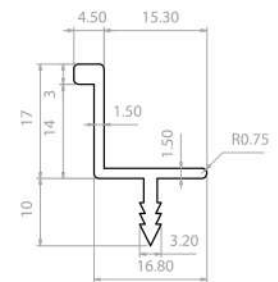

มือจับอลูมิเนียม เบียม
ALUMINIUM PROFILE (PA)

Material : Aluminium

ITEM NO	LENGTH
PROAL-H-06-3	3 M.

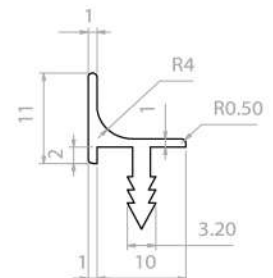

มือจับอลูมิเนียม โปรีฟาส์ ALUMINIUM HANDLES

มือจับอลูมิเนียมเหลี่ยมตัว แอลโค้ง ALUMINIUM PROFILE (PA)

Material : Aluminium

ITEM NO	LENGTH
PROAL-H-07-3	3 M.

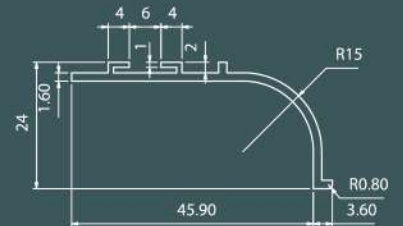

มือจับอลูมิเนียมเหลี่ยมตัว ซีโค้ง ALUMINIUM PROFILE (PA)

Material : Aluminium

ITEM NO	LENGTH
PROAL-H-08-3	3 M.

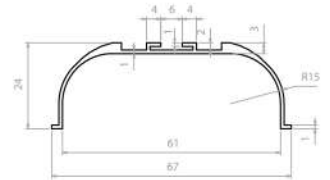

มือจับอลูมิเนียมเหลี่ยมตัว L ALUMINIUM PROFILE (PA)

Material : Aluminium

ITEM NO	LENGTH
PROAL-H-09-3	3 M.

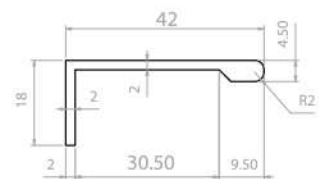

มือจับอลูมิเนียมเหลี่ยมแบบเฉียง ALUMINIUM PROFILE (PA)

Material : Aluminium

ITEM NO	LENGTH
PROAL-H-10-3	3 M.

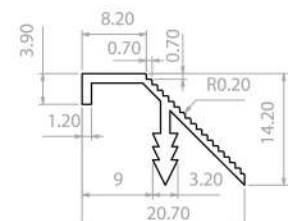



คิ้วอลูมิเนียมแบบฟังกไม้

สำหรับงานตกแต่งหน้าบานเฟอร์นิเจอร์ หรือผนังห้องต่างๆ

* ความยาว 3 เมตร / เส้น

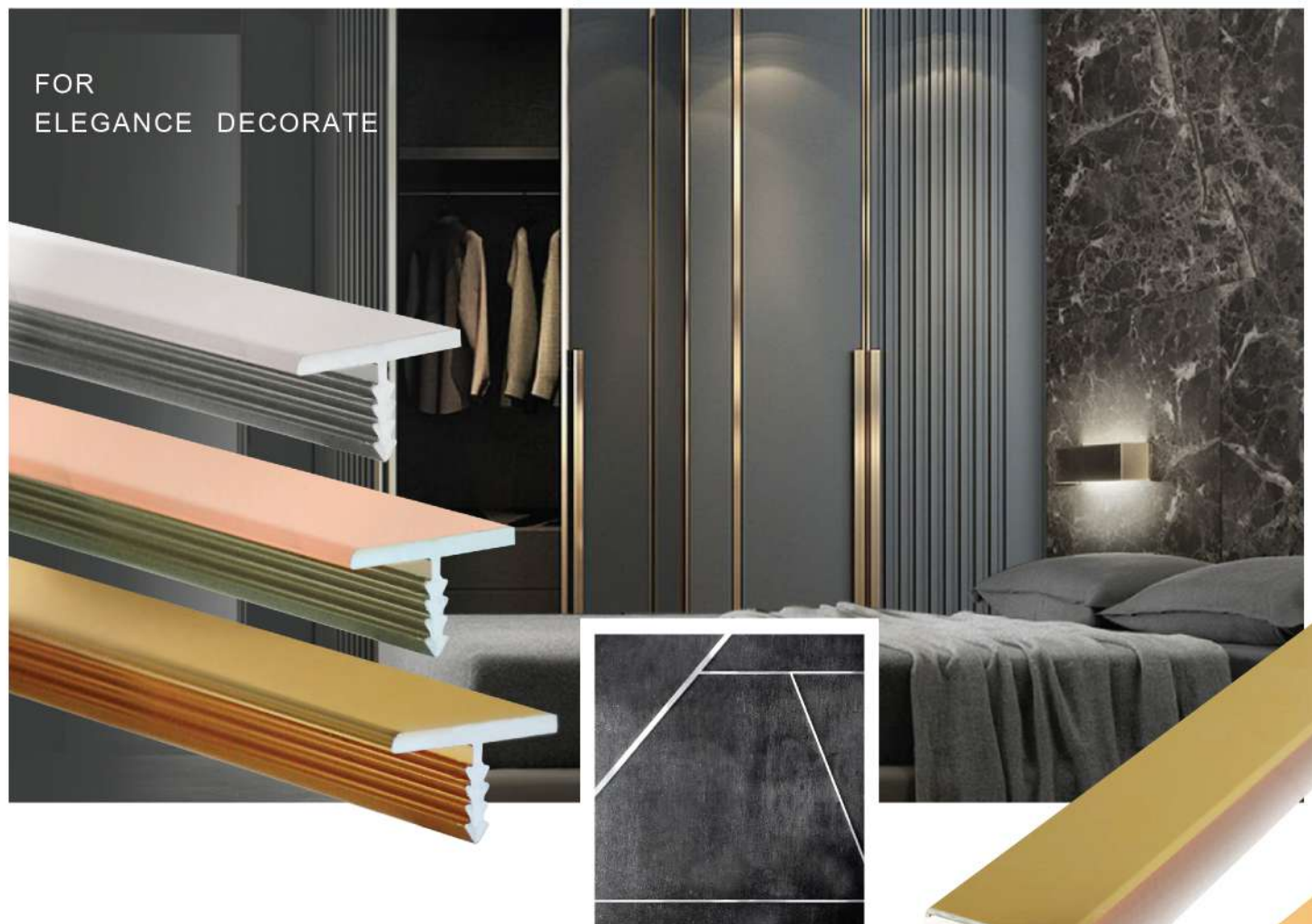

FOR
ELEGANCE DECORATE

คิ้วอลูมิเนียมแบบฟังกไม้

ใช้ตกแต่งเฟอร์นิเจอร์ เช่น บานประตู, บานตู้ครัว หรือ ใช้เพิ่มความสวยงามให้กับผนัง ทำให้ผนังไม่ดูเรียบจนเกินไป อีกทั้งยังใช้แบ่งพื้นที่วัสดุที่แตกต่างกัน เพิ่มความหลากหลายในงานตกแต่ง สามารถนำไปใช้ตกแต่งในงานโครงการต่างๆ เช่น โรงแรม หรือคอนโด โดยมีสียอดนิยมที่สวยงามอย่างเช่น สีทอง, สี Pink Gold ให้ความรู้สึกแบบ Luxury และ สี Anodize สำหรับสไตล์ Modern

สำหรับสถาปนิก, พูรีมเคมา หรือ เจ้าของบ้าน ใช้ตกแต่งพื้นที่เพื่อให้เกิดเส้นสายที่ดูโดดเด่น หรือนำมาประยุกต์ด้วยเทคนิคในการติดตั้ง เช่น คาตเส้นให้เป็นรูปทรงต่างๆ เช่น ติดแบบทแยงมุม, ไขว้กันและยังใช้แบ่งพื้นที่เพื่อเพิ่มดีไซน์ ช่วยใช้เฟอร์นิเจอร์, บานตู้ หรือผนังที่ดูธรรมดาให้มีลวดลายที่สะดุดตายิ่งขึ้น.



คิ้วอลูมิเนียมแบบฟุ้งไม้ สำหรับตกแต่ง

คิ้วอลูมิเนียมเหลี่ยมตัวที่ T-SHAPE ALUMINIUM (PA)

Material : Aluminium



ALSDF-8258-3

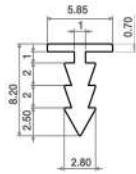

ALSDF-1009-3

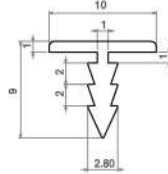

ALSDF-1509-3

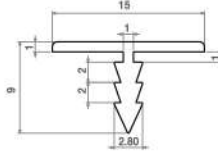

ALSDF-2009-3

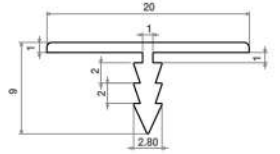

ITEM NO	DIMENSION	LENGTH
ALSDF-8258-3	5.85x8.2x0.70 mm.	3 M.
ALSDF-1009-3	10x9x1.0 mm.	3 M.
ALSDF-1509-3	15x9x1.0 mm.	3 M.
ALSDF-2009-3	20x9x1.0 mm.	3 M.

คิ้วอลูมิเนียม รูนมีปีก 1 ข้าง

T-SHAPE ALUMINIUM WITH FLANGE (PA)

Material : Aluminium



PROAL-T-01-3

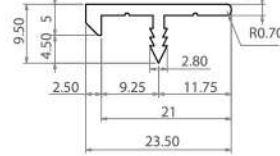

PROAL-T-02-3

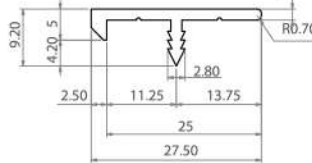

PROAL-T-03-3

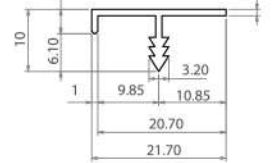

ITEM NO	DIMENSION	LENGTH
PROAL-T-01-3	23.5x9.5x1.8 mm.	3 M.
PROAL-T-02-3	27.5x9.2x1.8 mm.	3 M.
PROAL-T-03-3	21.7x10x1.0 mm.	3 M.

คิ้วอลูมิเนียม รูนมีปีก 2 ข้าง

T-SHAPE ALUMINIUM WITH DOUBLE FLANGES (PA)

Material : Aluminium



PROAL-T-04-3

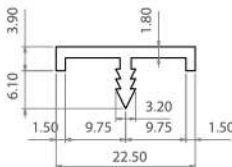

PROAL-T-05-3

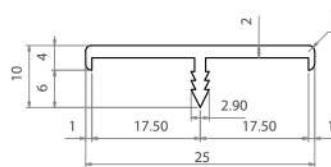

PROAL-T-06-3

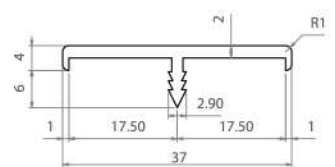

ITEM NO	DIMENSION	LENGTH
PROAL-T-04-3	22.5x10x1.5 mm.	3 M.
PROAL-T-05-3	25x10x1.0 mm.	3 M.
PROAL-T-06-3	37x10x1.0 mm.	3 M.
PROAL-T-07-3	47x10x1.0 mm.	3 M.

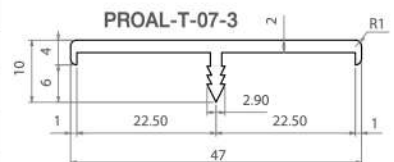



คิ้วอลูมิเนียมตัวยู U SHAPE ALUMINIUM

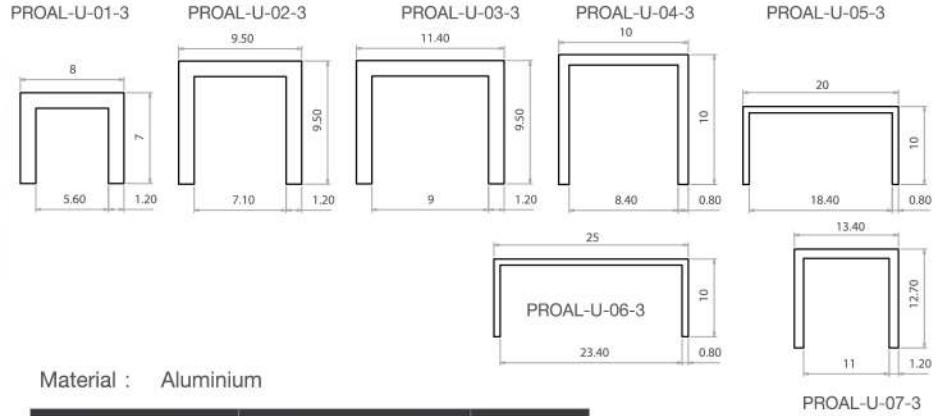

Material : Aluminium

ITEM NO	SIZE (WxHxT)	LENGTH
PROAL-U-01-3	7x8x1.2 mm.	3 M.
PROAL-U-02-3	9.5x9.5x1.2 mm.	3 M.
PROAL-U-03-3	9.5x11.4x1.2 mm.	3 M.
PROAL-U-04-3	10x10x0.8 mm.	3 M.
PROAL-U-05-3	10x20x0.8 mm.	3 M.
PROAL-U-06-3	10x25x0.8 mm.	3 M.
PROAL-U-07-3	12.7x13.4x1.2 mm.	3 M.

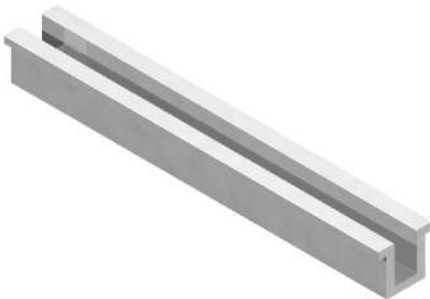

คิ้วอลูมิเนียมตัวยู แบบมีปีก U SHAPE ALUMINIUM (PA)

Material : Aluminium

ITEM NO	SIZE (WxHxT)	LENGTH
PROAL-U-08-3	7.2x6.2x1.1 mm.	3 M.

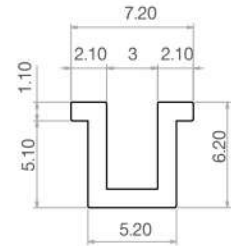

อลูมิเนียมแบบแผ่น (ใช้กาวติด) FLAT ALUMINIUM (PA)

Material : Aluminium

ITEM NO	THICKNESS	LENGTH
ALSDF-1001-3	1 MM.	3 M.

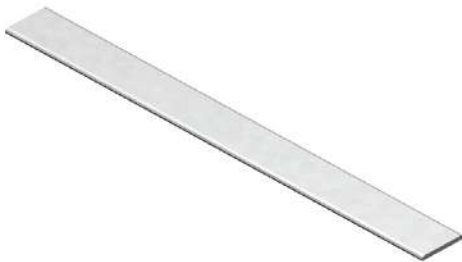

ฉากอลูมิเนียม ตัวแอล (สำหรับตกแต่งมุมขอบเฟอร์นิเจอร์)

L SHAPE ALUMINIUM (PA)

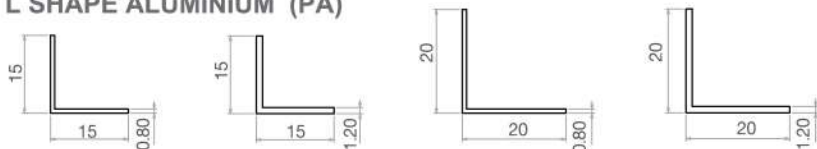

ITEM NO	SIZE (WxHxT)	LENGTH
PROAL-L-15151-3	15x15x0.8 mm.	3 M.
PROAL-L-15152-3	15x15x1.2 mm.	3 M.
PROAL-L-20201-3	20x20x0.8 mm.	3 M.
PROAL-L-20202-3	20x20x1.2 mm.	3 M.
PROAL-L-25251-3	25x25x0.8 mm.	3 M.
PROAL-L-25252-3	25x25x2 mm.	3 M.

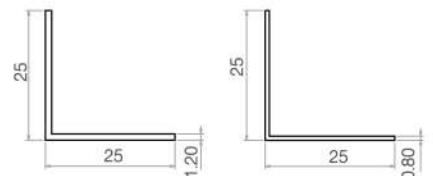

☑ รับผลิตและจำหน่าย

เฟรมอลูมิเนียมแบบยกเส้น ทั้งปลีกและส่ง

☑ รับผลิตแบบประกอบสำเร็จ

เป็นหน้าบานตู้เฟอร์นิเจอร์ ตามรูปแบบและขนาดที่ลูกค้าต้องการ



หน้าบานตู้เสื้อผ้า



หน้าบานชุดครัว



ทั้งตู้เสื้อผ้า หรือ ตู้ครัว
พร้อมใส่กระจกความหนา 5 มิล
ตามรูปแบบและขนาดที่ลูกค้าต้องการ
ใช้วัสดุอลูมิเนียมเกรด 6063 คุณภาพดี
สามารถเลือกมือจับได้หลายรูปแบบ และมี
สีสันทึกลับากหลาย ถึง 10 เฉดสี
เพื่อให้ลูกค้าได้เลือกสรรให้เหมาะกับสไตล์
การตกแต่งบ้านเพิ่มความ Modern และ
Luxury ให้กับเฟอร์นิเจอร์ของคุณ



ชุดอุปกรณ์บานเฟรมอลูมิเนียม
 รุ่น กรอบกว้าง 20 มม.
ALUMINIUM FRAME 20 MM. (PA)

Material : Aluminium 6063
 Finish : Custom (Anodize) *สามารถเลือกสีชุบได้
 การใช้งาน : ใช้ประกอบเป็นบานตู้พร้อมมือจับ
 เช่น บานตู้เสื้อผ้า , บานตู้ครัว เป็นต้น
 การติดตั้ง : ใช้ร่วมกับบานพับก๊วยรุ่น 20 มม.

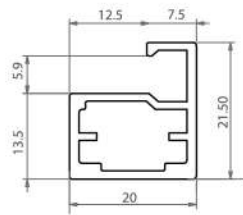

ITEM NO
PAL-2001-53-3
เฟรมข้าง ความยาว 3 เมตร สำหรับกระจกหนา 5 มม.



เฟรมมือจับอลูมิเนียม รุ่น กรอบกว้าง 20 มม. **HANDLE ALUMINIUM FRAME 20 MM. (PA)**

* ใช้จับคู่ร่วมกับเฟรมข้าง รหัส PAL-2001-53-3

PICTURE	ITEM NO	DRAWING	LENGTH
	PAL-2002-50-3 เฟรมมือจับอลูมิเนียม กรอบ 20 มม.		3 M.
	PAL-2003-51-3 เฟรมมือจับอลูมิเนียม กรอบ 20 มม.		3 M.
	PAL-2004-52-3 เฟรมมือจับอลูมิเนียม กรอบ 20 มม.		3 M.



ชุดอุปกรณ์บานเฟรมอลูมิเนียม
กรอบกว้าง 20 มม. รุ่นขอบบางพิเศษ
ALUMINIUM FRAME 20 MM. (PA)

Material : Aluminium 6063

Finish : Custom (Anodize)*สามารถเลือกสีซุได้

การใช้งาน : ใช้ประกอบเป็นบานตู้พร้อมมือจับ
เช่น บานตู้เสื้อผ้า , บานตู้ครัว เป็นต้น
การติดตั้ง : ใช้ร่วมกับบานพับถ้วยรุ่น 20 มม.



ITEM NO

PAL-2005-49-3

เฟรมข้าง รุ่นขอบบางพิเศษ
ความยาว 3 เมตร

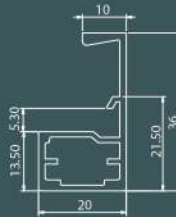

ITEM NO

PAL-2006-50-3

เฟรมมือจับรุ่นขอบบางพิเศษ
ความยาว 3 เมตร

* ใช้จับคู่ร่วมกับเฟรมข้าง รหัส PAL-2005-49-3

* การติดตั้งกระจกสำหรับรุ่นนี้ ต้องใช้ทาวซิลิโคนสำหรับยิงกระจก

อุปกรณ์สำหรับการติดตั้ง / ACCESSORIES

	<p>PALCORNER-20 ฉากเหล็กเข้ามุมเฟรมอลูมิเนียม รุ่นกรอบกว้าง 20 มม.</p>		<p>37.8x32.2x16 MM.</p>
	<p>JF-408W สกรู M4x8 MM. สำหรับใช้ยึดฉากเหล็กเข้ามุม</p>		<p>ความยาว 8 MM.</p>
	<p>ALSP-02 ยางรองกระจก สำหรับกระจกหนา 5 มม.</p>		<p>3 M.</p>
	<p>บานพับถ้วยรุ่น 20 มิล 3D CLIP ON - SOFT CLOSE C-2001 รุ่นมาตรฐาน C-2003 รุ่นขากกลาง</p>		<p>SOFT CLOSE</p>



ชุดอุปกรณ์บานเฟรมอลูมิเนียม
รุ่น กรอบกว้าง 45 มม.

ALUMINIUM FRAME 45 MM. (PA)

Material : Aluminium 6063

Finish : Custom (Anodize) *สามารถเลือกสีได้

การใช้งาน : ใช้ประกอบเป็นบานตู้พร้อมมือจับ
เช่น บานตู้เสื้อผ้า , บานตู้ครัว เป็นต้น

การติดตั้ง : ใช้ร่วมกับบานพับกว้าง 35 มม.

หรือ ลูกล่อบานเลื่อน รุ่น SDF-1000W

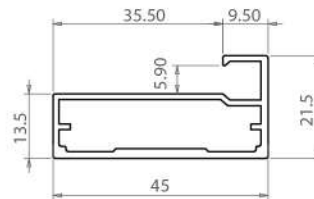

ITEM NO

PAL-4501-63-3

เฟรมข้าง ความยาว 3 เมตร
สำหรับกระจกหนา 5 มม.



• เฟรมข้าง

เฟรมมือจับอลูมิเนียม รุ่น กรอบกว้าง 45 มม. HANDLE ALUMINIUM FRAME 45 MM. (PA)

* ใช้จับคู่ร่วมกับเฟรมข้าง รหัส PAL-4501-63-3

PICTURE	ITEM NO	DRAWING	LENGTH
	PAL-4502-36-3 เฟรมมือจับอลูมิเนียม กรอบ 45 มม.		3 M.
	PAL-4503-73-3 เฟรมมือจับอลูมิเนียม กรอบ 45 มม.		3 M.
	PAL-4504-34-3 เฟรมมือจับอลูมิเนียม กรอบ 45 มม.		3 M.
	PAL-4505-67-3 เฟรมมือจับอลูมิเนียม กรอบ 45 มม.		3 M.
	PAL-4506-76-3 เฟรมมือจับอลูมิเนียม กรอบ 45 มม.		3 M.



ชุดอุปกรณ์บานเฟรมอลูมิเนียม
รุ่นต่อกลาง สำหรับบานตู้สูง กรอบกว้าง 45 มม.
ALUMINIUM FRAME 45 MM. (PA)

Material : Aluminium 6063

Finish : Custom (Anodize) *สามารถเลือกสีชุบได้

การใช้งาน : ใช้ประกอบเป็นบานตู้พร้อมมือจับ
เช่น บานตู้เสื้อผ้า , บานตู้ครัว เป็นต้น

การติดตั้ง : ใช้ร่วมกับบานพับถ้วย 35 มม.

หรือ ลูกกลิ้งบานเลื่อน รุ่น SDF-1000W

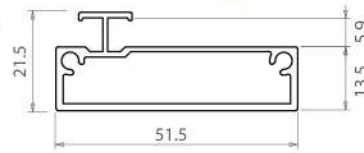

ITEM NO

AL27-3

ตัวแบ่งเฟรม ต่อกลาง
ความยาว 3 เมตร

* ใช้จับคู่ร่วมกับเฟรมข้าง รหัส PAL-4501-63-3
และเลือกใช้กับเฟรมมือจับทั้ง 4 แบบ



อุปกรณ์สำหรับการติดตั้ง / ACCESSORIES

	<p>SYWSA-001 ฉากเหล็กเข้ามุม เฟรมอลูมิเนียม</p>		<p>42x62 MM.</p>
	<p>JF-408W สกรู M4x8 MM. สำหรับใช้ยึดฉากเหล็กเข้ามุม</p>		<p>ความยาว 8 MM.</p>
	<p>SYWSA-002 ตัวรับเฟรมกลาง</p>		
	<p>ALSP-02 ยางรองกระจก สำหรับกระจกหนา 5 มม.</p>		<p>3 M.</p>

ตารางสีชุบ Anodize เพรมอลูมิเนียม เส้นยาว 3 เมตร

สีชุบ (FINISH)	รหัส CODE	รายละเอียด (DESCRIPTION)
1.	GSV	สีเงินเงา GLOSS SILVER
2.	LGR	สีเทาอ่อน LIGHT GREY
3.	LBR	สีน้ำตาลอ่อน/สีชา LIGHT BROWN
4.	DB * STANDARD COLOR	สีน้ำตาลเข้ม DARK BROWN
5.	PG * STANDARD COLOR	สีชมพูทอง PINK GOLD
6.	DG * STANDARD COLOR	สีทองเข้ม DARK GOLD
7.	CG	สีทองแชมเปญ CHAMPAGNE GOLD
8.	GF	สีกราฟไฟท์ GRAPHITE
9.	GB	สีดำเงา GLOSS BLACK
10.	MBA * STANDARD COLOR (NEW)	สีดำด้าน (ใหม่) MATT BLACK

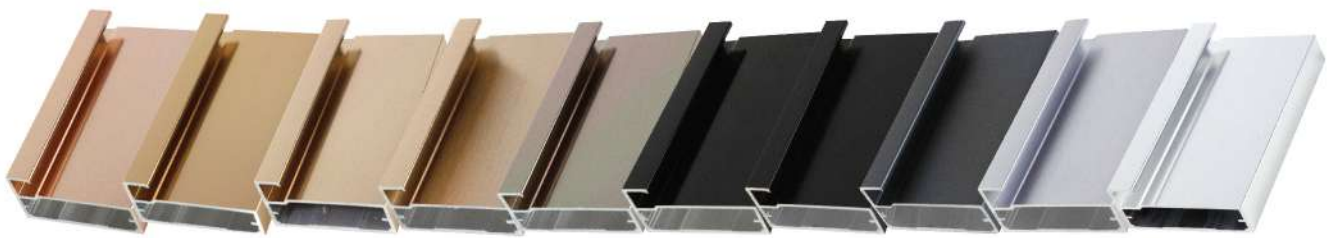

สีชมพูทอง PINK GOLD สีทองแชมเปญ CHAMPAGNE GOLD สีทองเข้ม DARK GOLD สีน้ำตาลเข้ม DARK BROWN สีน้ำตาลอ่อน/สีชา LIGHT BROWN สีดำด้าน MATT BLACK สีดำเงา GLOSS BLACK สีกราฟไฟท์ GRAPHITE สีเทาอ่อน LIGHT GREY สีเงินเงา GLOSS SILVER

ข้อกำหนดเรื่องการชุบสี เพรมอลูมิเนียม

1. สีจริงจะดรอปจากรูปภาพในแคตตาล็อก
2. งานชุบสีแต่ละ Lot สีที่ได้อาจไม่เหมือนกัน หากต้องการ ใช้จำนวนเยอะ แนะนำให้สั่งมาใน Lot เดียวกัน
3. หากสั่งสีแบบเดิมในรอบใหม่ ต้องนำตัวอย่างสีมาเทียบใหม่ทุกครั้ง เพราะสีในแต่ละ Lot จะไม่เหมือนเดิม
4. ควรตรวจเช็คสีสินค้าก่อนการใช้งานจริง หากมีปัญหาสามารถเคลมสินค้าได้ภายใน 7 วัน

บานพับเฟรมอลูมิเนียม

Soft-close Invisible Hinge

ระยะเปิด : 105 degree

Loading : 20 Kgs.

Depth Canister : 15 mm

Drilling distances on the door (K) : 3 - 6 mm.

รหัสสินค้า	บรรจุ/แพ็ค
BH-2020	1 ชุด

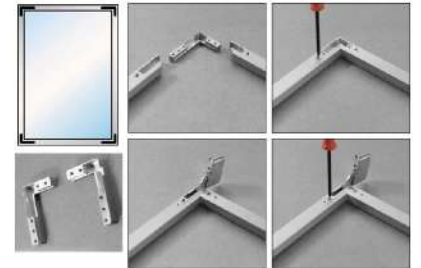
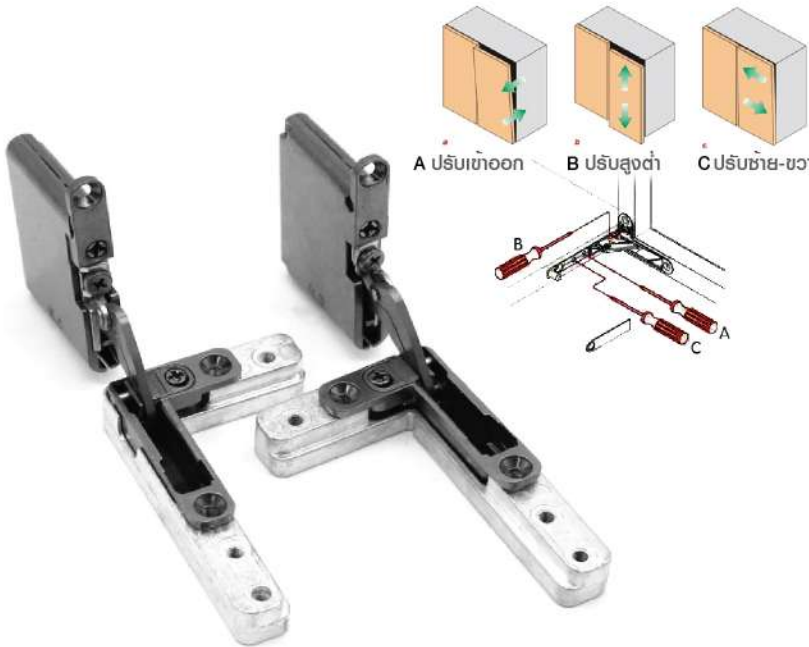
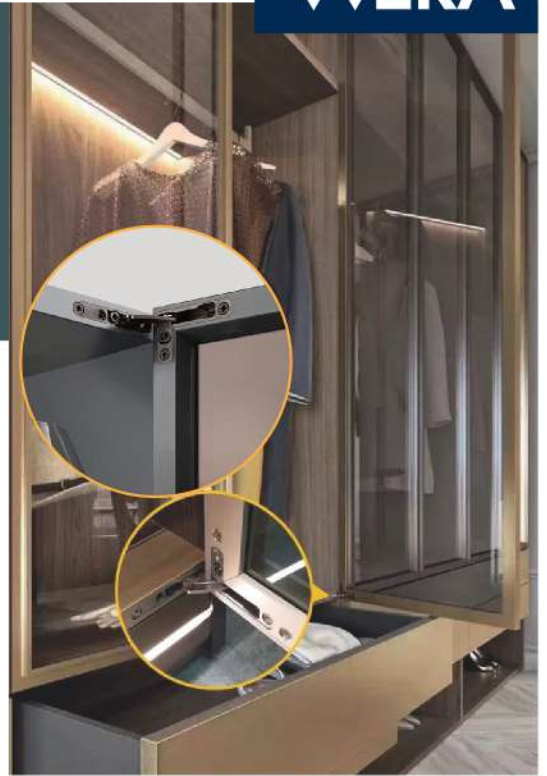

บานพับถ้วย 35 มิลลิเมตร

รุ่น SLIDE ON SOFT CLOSE CONCEALED HINGE (IM)

วัสดุ : เหล็ก
 ขนาด : T x L x H 11.3 x 3 x 75 มม.
 องศา : เปิด 100 องศา
 ขนาดถ้วย : 35 มม.
 ระยะเจาะ : 11.3 มม.



แกนพับปิดประตูโน้ต



บานพับถ้วย 35 มิลลิเมตร

รุ่น 3D CLIP ON SOFT CLOSE CONCEALED HINGE (IM)

วัสดุ : เหล็ก
 ขนาด : T x L x H 11.3 x 3 x 75 มม.
 องศา : เปิด 100 องศา
 ขนาดถ้วย : 35 มม.
 ระยะเจาะ : 11.3 มม.



ชุดอุปกรณ์บานเลื่อน SDFS-1000

สำหรับเฟรมอลูมิเนียม Soft Close

ระบบ Anti-jump กันบานสะบัดหรือกระต

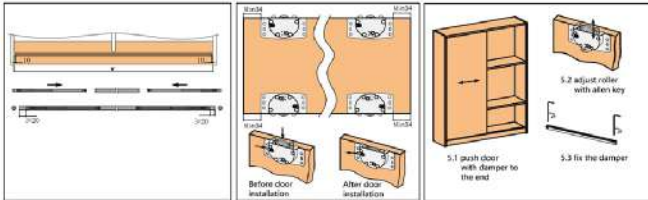
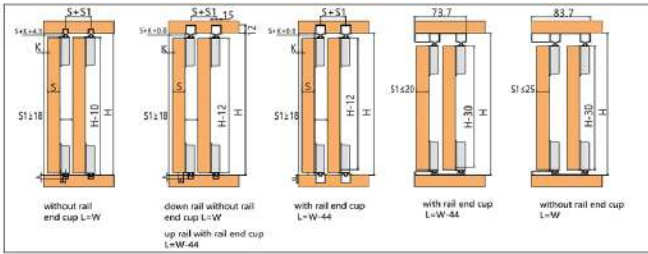

SOFT CLOSE

การใช้งาน :

- รับน้ำหนักได้ถึง 50 - 70Kg.
- ระบบ Anti Jump และระบบ Soft Close
- ปิดแน่นมวลอัตโนมัติ ไร้เสียงรบกวน

ITEM NO.	DESCRIPTION
SDFS-1000	ชุดอุปกรณ์เฟรมอลูมิเนียม
ALFS-1000-3	รางอลูมิเนียม ยาว 3 เมตร

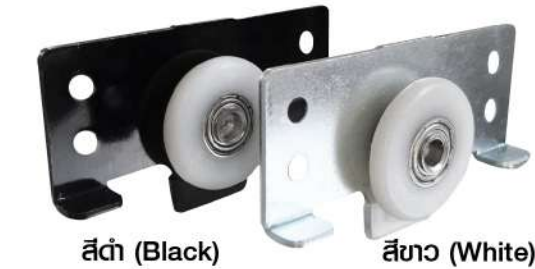

SDF-1000 60 Kgs.

ชุดอุปกรณ์บานเลื่อน สำหรับเฟรมอลูมิเนียม

SLIDING DOOR FITTING FOR ALUMINIUM FRAME DOOR

การใช้งาน :

- สำหรับบานสไลด์เดี่ยวและบานสไลด์คู่
- สามารถรับน้ำหนักได้ถึง 60 กก.
- สำหรับบานเลื่อนประตูเฟรมอลูมิเนียม

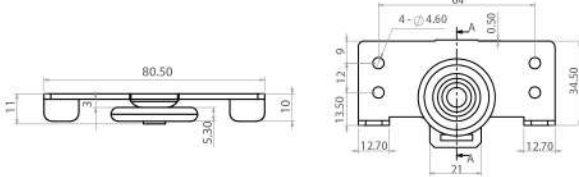

PICTURE	ITEM NO.	DESCRIPTION	MATERIAL	FOR 2 DOORS	REMARK
	SDC-45-01	Bottom Running Wheel ลูกล้อวิ่งรางล่าง สำหรับเฟรมอลูมิเนียม	Steel+Plastic เหล็ก+พลาสติก	4 Pcs.	
	SD-45-03	Upper Glide โถงบานเลื่อนบน รูนขึ้น สำหรับเฟรมอลูมิเนียม	Steel+Plastic เหล็ก+หุ้มพลาสติก	4 Pcs.	
	SD-1000-03	Stopper ตัวหยุดบาน รูนสูง	Plastic พลาสติก	2 Pcs.	
	SD-1000-04	Stopper ตัวหยุดบาน รูนต่ำ	Plastic พลาสติก	2 Pcs.	
	JF-408W TF-434	สกรูเกลียวมีล M4x8 MM. สกรูเกลียวเหล็ก #4x3/4	Steel เหล็ก	24 Pcs. 4 Pcs.	
	 AL-1000-10-6	รางอลูมิเนียม / Aluminium Track Bottom Track 10.2 mm. รางรูนขึ้น 10.2 mm	Aluminium อลูมิเนียม	6 M.	Not in Set
	 AL-1000-15-6	Bottom Track 15 mm. รางรูนลึก 15 mm	Aluminium อลูมิเนียม	6 M.	Not in Set

บานพับถ้วย 26 มิล

บานพับถ้วย 26 มิล รุ่น Clip-On Soft Close
CONCEALED HINGE



คุณสมบัติ

- ขนาดถ้วย 26 มม. เปิด 95 องศา
- เป็นระบบปิดนุ่มนวล (Soft Close)

ITEM NO	TYPE	T	L	H
MS-007	มาตรฐาน	10	2.7	77
MS-008	ขากลาง	10	2.7	77
MS-009	ขางอ	10	2.7	77

บานพับถ้วยกระจก 26 มิล

บานพับถ้วย 26 มิล รุ่น Slide-On Soft Close

- ขนาดถ้วย 26 มม. เปิด 95 องศา
- ความหนาของบานกระจก 4-6 มม.



ITEM NO	TYPE
C-4129	มาตรฐาน
C-4128	ขางอ

บานพับถ้วยกระจก 26 มิล

บานพับถ้วย 26 มิล รุ่น Slide-On CONCEALED HINGE

- ขนาดถ้วย 26 มม. เปิด 95 องศา
- ความหนาของบานกระจก 4-6 มม.



ITEM NO	TYPE
C-15A250	มาตรฐาน
C-15B250	ขากลาง
C-15C250	ขางอ

ฝาปิดบานพับถ้วยกระจก 26 มิล

ITEM NO	FINISH	SHAPE
GCO-01G	Gold (G)	O-Shape
GCO-01CR	Chromium (CR)	O-Shape
GCO-02G	Gold (G)	D-Shape
GCO-02CR	Chromium (CR)	D-Shape



* ฝาปิดจำหน่ายแยกไม่รวมอยู่ในชุดบานพับถ้วยกระจก

บานพับก๊วย 3D

ขนาด 35 มิล ระบบ Clip ON
3D CONCEALED HINGE

3D

SOFT
CLOSE

กระบอกไฮดรอลิก



คุณสมบัติ

- สามารถปรับระยะการติดตั้งได้ถึง 3 แกน คือ ลึก-ตื้น, ซ้าย-ขวา, บน-ล่าง ช่วยให้การติดตั้งง่ายขึ้น
- เป็นระบบปิดนุ่มนวล (Soft Close)
- เหมาะสำหรับบานตู้ ที่มีน้ำหนักมาก ป้องกันปัญหาบานตก
- สอดคล้องกับตู้ใช้งาน เพราะเปิดค้างได้กว้างกว่าปกติ เปิด 100 องศา

ITEM NO	TYPE	DIMENSION (TxLxH)
C-3719	ขาดตรง	12x2.5x80 mm.
C-3718	ขาดกลาง	12x2.5x80 mm.
C-3717	ขาดงอ	12x2.5x80 mm.

บานพับก๊วย 35 มิล

Soft Close (Slide On) เปิด 100°

CONCEALED HINGE OPEN 100 DEGREE

SOFT
CLOSE

แถมฝาปิดสลักในชุด

บานพับก๊วย 35 มิล

Soft Close (Slide On) เปิด 105°

CONCEALED HINGE OPEN 100 DEGREE

SOFT
CLOSEราคา
ประหยัด

บานพับก๊วย 35 มิล

Soft Close (Clip On) เปิด 110°

CONCEALED HINGE OPEN 100 DEGREE

SOFT
CLOSE

- วัสดุเป็นเหล็กชุบนิเกิล
- ระบบใช้ไฮดรอลิก เปิด-ปิด นุ่มนวล
- ใช้ติดตั้งเปิด-ปิดหน้าบานตู้เฟอร์นิเจอร์
- เปิดได้ถึง 100 องศา
- ระบบ Slide On ติดตั้งง่าย

ITEM NO	TYPE	DIMENSION (TxLxH)
C-3209	ขาดตรง	11.3x3x75 mm.
C-3208	ขาดกลาง	11.3x3x75 mm.
C-3207	ขาดงอ	11.3x3x75 mm.

- วัสดุเป็นเหล็กชุบนิเกิล
- เปิดได้ถึง 105 องศา
- ระบบ Slide On ติดตั้งง่าย

ITEM NO	TYPE	DIMENSION (TxLxH)
C-3510	ขาดตรง	11.3x3x70 mm.
C-3511	ขาดกลาง	11.3x3x70 mm.
C-3512	ขาดงอ	11.3x3x70 mm.

- วัสดุเป็นเหล็กชุบนิเกิล
- ระบบใช้ไฮดรอลิก เปิด-ปิด นุ่มนวล
- ขนาดของก๊วย 35 มม.
- เปิดได้ถึง 110 องศา
- ระบบ Clip On ติดตั้งง่าย

ITEM NO	TYPE	DIMENSION (TxLxH)
MS-010	ขาดตรง	11.3x3x75 mm.
MS-011	ขาดกลาง	11.3x3x75 mm.
MS-012	ขาดงอ	11.3x3x75 mm.

บานพับถ้วยสแตนเลส

ขนาด 35 มิล ระบบ Clip ON
STAINLESS CONCEALED HINGE

STAINLESS

SOFT
CLOSE

กระบอกไฮดรอลิก



แพคเกจสแตนเลสเสริมความ
แข็งแรงทนทานยิ่งขึ้น



คุณสมบัติ

- วัสดุเป็นสแตนเลส 304
- ระบบไฮดรอลิกของกล่อง เปิด-ปิด นุ่มนวล
- ใช้ติดตั้งเปิด-ปิดหน้าบานตู้เฟอร์นิเจอร์
- เปิดได้ถึง 100 องศา
- ระบบ Clip On ติดตั้งง่าย

ITEM NO	TYPE	DIMENSION (TxLxH)
C-3819	ขาดตรง	11.3x3x83 mm.
C-3818	ขาดกลาง	11.3x3x83 mm.
C-3817	ขาดอ	11.3x3x83 mm.

บานพับถ้วย 35 มิล SOFT CLOSE รุ่น Clip On-Soft Close เปิด 165°

CONCEALED HINGE OPEN 165 DEGREE



- วัสดุเป็นเหล็กชุบนิเกิล
- ระบบไฮดรอลิก เปิด-ปิด นุ่มนวล
- เปิดได้ถึง 165 องศา

ITEM NO	TYPE	DIMENSION (TxLxH)
MS-019	ขาดตรง	11.3x3x70 mm.
MS-020	ขาดกลาง	11.3x3x70 mm.
MS-021	ขาดอ	11.3x3x70 mm.

บานพับถ้วย 40 มิล SOFT CLOSE 3D

CONCEALED HINGE CUP 40 MM.

สามารถปรับระยะการติดตั้งได้ถึง 3 แกน
บน-ล่าง / ซ้าย-ขวา / ลึก-ตื้น

∅
40mm.



- วัสดุเป็นเหล็กชุบนิเกิล
- ระบบไฮดรอลิก เปิด-ปิด นุ่มนวล
- ขนาดของถ้วย 40 มม.
- เปิดได้ถึง 110 องศา
- ระบบ Clip On ติดตั้งง่าย

ITEM NO	TYPE
C-4001	ขาดตรง
C-4002	ขาดกลาง
C-4003	ขาดอ

บานพับโซคกแก๊สปริง ร่นเปิดขึ้น GAS SPRING UPWARD



สำหรับเปิดหน้าบานตู้ ปิดนุ่มนวล
ร่น 100 N รับน้ำหนักได้ถึง 10 Kgs.

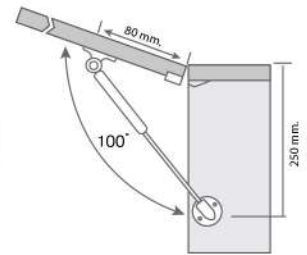
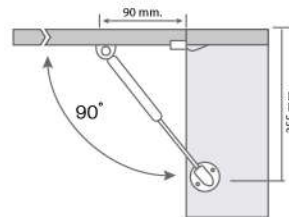
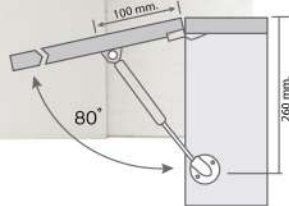

ITEM NO	BODY LENGTH	LOAD	SPEC
GS-80	200 mm.	5-6 Kgs.	80 N
GS-250	260 mm.	5-10 Kgs.	120 N
GS-280	285 mm.	5-8 Kgs.	100 N

Material : Steel
Finish : Nickel (NI)
1 Set : 1 Pcs.
Feature : Use for flap stay cabinet
การใช้งาน : ใช้ในงานติดตั้งบานเปิด-ปิดต่างๆ



บานพับโซคกแก๊สปริง แบบบานเปิดลง GAS SPRING DOWNWARD

1 Set : 1 Pcs.

Feature : Maximum flap panel weight 5 kgs. Force at 120 N.

In case of heavy weight flap need to install on both side

การใช้งาน : เป็นบานพับแก๊สปริงแบบเปิดลงเพื่อให้บานเปิดลงอย่างนุ่มนวล
ขนาด 120 N รับน้ำหนักบานได้ประมาณ 5 กิโลกรัม ในกรณีบานหนัก
ต้องติดตั้งสองข้าง

ITEM NO	BODY LENGTH	LOAD	SPEC
GS-190D	165 mm.	5-8 Kgs.	100 N

บานพับสำหรับเปิดขึ้น ระบบเมคคานิกลูกเบี้ยว

LID STAY ENGAGED BY MECHANIC SUPPORT
UPWARD



FS-YS-311



FS-YS-312

ITEM NO	PACKING
FS-YS-311	2 Pcs./Set
FS-YS-312	2 Pcs./Set

1 Set : ซ้าย-ขวา (L+R)

Material : Zinc Alloy , Steel

Finish : Nickel (NI)

Feature : By mechanic support, adjustable flap stay angle
Adjustable braking effect.

การใช้งาน : ใช้ระบบลูกเบี้ยว และ ความยืดหยุ่น เพื่อให้บานค้างเวลาเปิด
สามารถปรับบานให้ยืดหยุ่นน้อยได้

บานพับใช้คัพแบบเปิดลง

CABINET SUPPORT DOWNWARD



Material : Steel

Finish : Nickel (NI)

Load : 4 Kgs./Pc.

Force : 120 N

1 Set : 1 Pcs.

Feature : Use for flap stay cabinet

การใช้งาน : ใช้ในงานติดตั้งบานเปิด-ปิดต่างๆ

ITEM NO	TYPE
BJ-665	4 Kgs.

บานพับใช้คัพแบบเปิดขึ้น

CABINET SUPPORT UPWARD

Material : Steel

Finish : Nickel (NI)

Load : 4 Kgs./Pc.

Force : 120 N

1 Set : 2 Pcs.

Feature : Use for flap stay cabinet

การใช้งาน : ใช้ในงานติดตั้งบานเปิด-ปิดต่างๆ

ITEM NO	TYPE
BJ-666	4 Kgs.

รางลิ้นชักรับได้ ทน 0.8 มิล รุ่นประหยัด

ราคา
ประหยัด

Material : Steel + Nylon Roller
Color : Powder Coating สีขาว พ่นสีฝุ่นกันสนิม
Thickness : 0.8 mm. After Coating
Load : 20 Kgs.
Hole Distance : 32 mm.

ITEM NO	LENGTH (INCH)
PAN-08-12V	12"
PAN-08-14V	14"
PAN-08-16V	16"
PAN-08-18V	18"



รางลิ้นชักรับได้ ทน 1 มิล รุ่นประหยัด

ราคา
ประหยัด

Material : Steel + Nylon Roller
Color : Powder Coating พ่นสีฝุ่นกันสนิม
สีขาวยาวข้าง (V), สีดำ (B), สีนํ้าตาล (BR)
Thickness : 1.0 mm. After Coating
Load : 20 Kgs.
Hole Distance : 32 mm.

ITEM NO	LENGTH (INCH)
PAN-10-10V	10"
PAN-10-12V	12"
PAN-10-14V	14"
PAN-10-16V	16"
PAN-10-18V	18"
PAN-10-20V	20"
PAN-10-22V	22"



รางลิ้นชักรับได้ ทน 1.2 มิล รุ่นประหยัด

ราคา
ประหยัด

Material : Steel + Nylon Roller
Color : Powder Coating พ่นสีฝุ่นกันสนิม
สีขาวยาวข้าง (V), สีดำ (B), สีนํ้าตาล (BR)
Thickness : 1.2 mm. After Coating
Load : 25 Kgs.
Hole Distance : 32 mm.

ITEM NO	LENGTH (INCH)
PAN-12-12V	12"
PAN-12-14V	14"
PAN-12-16V	16"
PAN-12-18V	18"
PAN-12-20V	20"
PAN-12-22V	22"
PAN-12-24V	24"



รางลิ้นชักรับได้ ทน 1 มิล รุ่นปิดนิ่ม DRAWER SLIDE (BUFFER)

ถูกผลิตจากในลอนคุณภาพสูง ลดแรงเสียดทาน สิ้นและเงียบกว่า
รางลิ้นชักทั่วไป และสามารถรับน้ำหนักได้เพิ่มขึ้นจากเดิม
พร้อมตัว BUFFER ช่วยให้การปิดลิ้นชักนิ่ม นุ่มนวล

Material : Steel + Nylon Roller +Plastic
Color : Powder Coating สีขาวเงา (V) พ่นสีพ่นกันสนิม
Thickness : 1 mm. After Coating
Load : 25 Kgs.
Hole Distance : 32 mm.

ITEM NO	LENGTH (INCH)
PAN-10-12V-SC	12"
PAN-10-14V-SC	14"
PAN-10-16V-SC	16"
PAN-10-18V-SC	18"
PAN-10-20V-SC	20"



รางลิ้นชักรับได้ ทน 1.2 มิล

DRAWER SLIDE PANFIT (BLUM MODEL)

**PREMIUM
QUALITY**

ITEM NO	LENGTH (INCH)
IVORY COLOR (สีขาวเงาข้าง)	
PAN-10V	10"
PAN-12V	12"
PAN-14V	14"
PAN-16V	16"
PAN-18V	18"
PAN-20V	20"
PAN-22V	22"
PAN-24V	24"
BROWN COLOR (สีน้ำตาล)	
PAN-12BR	12"
PAN-14BR	14"
PAN-16BR	16"
PAN-18BR	18"
BLACK COLOR (สีดำ)	
PAN-12B	12"
PAN-14B	14"
PAN-16B	16"
PAN-18B	18"



Material : Steel + Nylon Roller
Color : Powder Coating พ่นสีพ่นกันสนิม
สีขาวเงา (V), สีดำ (B), สีน้ำตาล (BR)
Thickness : 1.2 mm. After Coating
Load : 25 Kgs.
Hole Distance : 32 mm.



รางลูกปืน 27 มิล เกรด A BALL BEARING SLIDE

Material : Steel in White Zinc Plate
 Thickness : 1.2 x 1.0 mm.
 Load : 15 Kgs.
 Feature : For keyboard or small drawer installation.
 การใช้งาน : ใช้ติดตั้งคีย์บอร์ด, รางลิ้นชักต่างๆ

ITEM NO	LENGTH (INCH)	TRAVELING
BBF-27250KP	10"	
BBF-27300KP	12"	205 mm.
BBF-27350KP	14"	238 mm.
BBF-27400KP	16"	294 mm.
BBF-27450KP	18"	
BBF-27500KP	20"	



รางลูกปืน 27 มิล รุ่นประหยัด BALL BEARING SLIDE

ราคา
ประหยัด

Material : Steel in White Zinc Plate
 Thickness : 1.2 x 1.0 mm.
 Load : 15 Kgs.
 Feature : For keyboard or small drawer installation.
 การใช้งาน : ใช้ติดตั้งคีย์บอร์ด, รางลิ้นชักต่างๆ

ITEM NO	LENGTH (INCH)
BBFC-27250	10"
BBFC-27300	12"
BBFC-27350	14"
BBFC-27400	16"



Material : Steel in White Zinc Plate
 Thickness : 1.2 x 1.0 mm.
 Load : 15 Kgs.
 Feature : For keyboard or small drawer installation.
 การใช้งาน : ใช้ติดตั้งคีย์บอร์ด, รางลิ้นชักต่างๆ

รางลูกปืน 27 มิล รุ่นมีปีกและไม่มีปีก BALL BEARING SLIDE

ITEM NO	DESCRIPTION	WIDTHxLENGTH	SIZE	TRAVELING
BBS-27300	ไม่มีปีก	27 x 300 mm.	12"	221 mm.
BBS-27350	ไม่มีปีก	27 x 350 mm.	14"	259 mm.
BBS-27375	ไม่มีปีก	27 x 375 mm.	15"	270 mm.
BBS-27400	ไม่มีปีก	27 x 400 mm.	16"	296 mm.
BBSR-27300	มีปีก	27 x 300 mm.	12"	221 mm.
BBSR-27350	มีปีก	27 x 350 mm.	14"	259 mm.
BBSR-27375	มีปีก	27 x 375 mm.	15"	270 mm.
BBSR-27400	มีปีก	27 x 400 mm.	16"	296 mm.

รางลูกปืนขนาด 35 มิล รุ่นสามตอน FULL EXTENSION BALL BEARING SLIDE 35 MM.



Material : Steel in White Zinc Plate
 Thickness : 1.0 x 1.0 x 1.0 mm.
 Load : 25 Kgs.
 Feature : For drawer Installation.
 การใช้งาน : สำหรับติดตั้งงานลิ้นชักทั่วไป

ITEM NO	LENGTH	TRAVELING
BBF-35305	12"	305 mm.
BBF-35355	14"	355 mm.
BBF-35406	16"	406 mm.
BBF-35457	18"	457 mm.
BBF-35508	20"	508 mm.

รางลูกปืนขนาด 35 มิล รุ่น 2 ตอน พร้อมฉากปรับได้ KEYBOARD SLIDE



Material : Steel in White Zinc Plate, Black (B)
 Size : 35 x 1.2 mm.
 Load : 25 Kgs.
 Feature : For Keyboard drawer Installation.
 การใช้งาน : สำหรับติดตั้งแผ่นคีย์บอร์ดคอมพิวเตอร์ที่มีขนาดใหญ่และน้ำหนักมาก

ITEM NO	LENGTH	TRAVELING
BBSB-35355	14"	239 mm.
BBSB-35400	16"	277 mm.



รางลูกปืนขนาด 45 มิล รุ่นสามตอน เกรด A ปิดนิ่มนวล

FULL EXTENSION SLIDE 45 MM. SOFT CLOSE

รางลูกปืน เป็นแบบรับข้าง

ผลิตจากเหล็กหนาคุณภาพ แข็งแรงทนทาน รับน้ำหนักได้ถึง 40 กก.

เลื่อนเปิด-ปิด ได้อย่างสโลว์ด้วย ระบบ Soft-Close เหมาะสำหรับใช้
ประกอบติดตั้งร่วมกับตู้เฟอร์นิเจอร์ต่างๆ

Material : Steel in White Zinc Plate

Thickness : 1.5 x 1.2 x 1.2 mm.

Load : 45 Kgs.

Feature : For drawer Installation.

การใช้งาน : สำหรับติดตั้งงานลิ้นชักทั่วไป

ITEM NO	LENGTH	TRAVELING
BBSA-45254	10"	250 mm.
BBSA-45305	12"	305 mm.
BBSA-45355	14"	355 mm.
BBSA-45406	16"	406 mm.
BBSA-45457	18"	457 mm.
BBSA-45508	20"	508 mm.

รางลูกปืน ขนาด 45 มิล รุ่นปิดนิ่ม

FULL EXTENSION SLIDE 45 MM. SOFT CLOSE

Material : Steel in White Zinc Plate

Thickness : 1.5 x 1.2 x 1.2 mm.

Load : 40 Kgs.

Feature : For drawer Installation.

การใช้งาน : สำหรับติดตั้งงานลิ้นชักทั่วไป

ITEM NO	LENGTH	TRAVELING
BBSAC-45254	10"	250 mm.
BBSAC-45305	12"	305 mm.
BBSAC-45355	14"	355 mm.
BBSAC-45406	16"	406 mm.
BBSAC-45457	18"	457 mm.
BBSAC-45508	20"	508 mm.

รางลูกปืน ขนาด 45 มิล สามตอน แบบหนา

FULL EXTENSION BALL BEARING SLIDE 45 MM.

Material : Steel in White Zinc Plate

Thickness : 1.5 x 1.2 x 1.2 mm.

Load : 40 Kgs.

Feature : For drawer Installation.

การใช้งาน : สำหรับติดตั้งงานลิ้นชักทั่วไป

ITEM NO	LENGTH	TRAVELING
BBFC-45254	10"	
BBFC-45305	12"	305 mm.
BBFC-45355	14"	355 mm.
BBFC-45406	16"	406 mm.
BBFC-45457	18"	457 mm.
BBFC-45508	20"	



ราคา
ประหยัด

SOFT
CLOSE



ราคา
ประหยัด

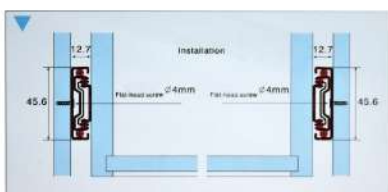



รางลูกปืนขนาด 45 มิล รุ่นกดเปิด

FULL EXTENSION SLIDE 45 MM. PUSH-OPEN

Material : Steel in White Zinc Plate

Thickness : 1.5 x 1.2 x 1.2 mm.

Load : 45 Kgs.

Feature : For drawer Installation., No handle need becoming popular in the market.

การใช้งาน : สำหรับติดตั้งงานลิ้นชักทั่วไป ที่ไม่มีมมติดมือจับ กำลังเป็นที่นิยมในตลาด

ITEM NO	LENGTH	TRAVELING
BBSP-45355	14"	355 mm.
BBSP-45406	16"	406 mm.
BBSP-45457	18"	457 mm.
BBSP-45508	20"	508 mm.



รางลูกปืน ขนาด 45 มิล สามตอน เกลด A แบบหนา

FULL EXTENSION BALL BEARING SLIDE 45 MM.

Material : Steel in White Zinc Plate

Thickness : 1.5 x 1.2 x 1.2 mm.

Load : 40 Kgs.

Feature : For drawer Installation.

การใช้งาน : สำหรับติดตั้งงานลิ้นชักทั่วไป

ITEM NO	LENGTH	TRAVELING
BBF-45254KP	10"	250 mm.
BBF-45305KP	12"	300 mm.
BBF-45355KP	14"	350 mm.
BBF-45406KP	16"	400 mm.
BBF-45457KP	18"	450 mm.
BBF-45508KP	20"	500 mm.
BBF-45558KP	22"	550 mm.
BBF-45609KP	24"	600 mm.



ชุดรางลูกปืนระบบซ่อนรางใต้ลิ้นชัก รุ่นสามตอน ปิดนิ่มนวล

3 FOLD FULL EXTENSION SOFT CLOSING DRAWER SLIDE

Material : Steel in White Zinc Plate

Thickness : 1.5 x 1.2 x 1.2 mm.

Load : 45 Kgs.

Feature : For drawer Installation set. / kitchen drawer.

การใช้งาน : สำหรับติดตั้งงานลิ้นชักทั่วไป / ลิ้นชักชุดห้องครัว

ITEM NO	LENGTH	TRAVELING
BBFAA-10	10"	250 mm.
BBFAA-12	12"	305 mm.
BBFAA-14	14"	355 mm.
BBFAA-16	16"	406 mm.
BBFAA-18	18"	457 mm.
BBFAA-20	20"	508 mm.
BBFAA-22	22"	550 mm.



ชุดรางลูกปืน ระบบซ่อนใต้ลิ้นชัก(บน) พร้อมกล่องข้าง

TANDEM BOX (DOUBLE WALL WITH RAIL) SOFT CLOSE



ITEM NO	SIZE	INTERNALLY USABLE	MINIMUM INSTALLATION DEPTH
BBNT-12GR	12"		
BBNT-14GR	14"		
BBNT-16GR	16"	374 mm.	400 mm.
BBNT-18GR	18"	424 mm.	450 mm.
BBNT-20GR	20"	474 mm.	500 mm.
BBNT-22GR	22"	524 mm.	550 mm.

Material : Steel in White Zinc Plate

Load : 40 Kgs.

Finish : Grey

Feature : For drawer Installation.

การใช้งาน : สำหรับติดตั้งงานลิ้นชักทั่วไป (ลิ้นชักบน)

ชุดรางลูกปืน ระบบซ่อนใต้ลิ้นชัก(ล่าง) พร้อมกล่องข้าง

TANDEM BOX (DOUBLE WALL WITH RAIL) SOFT CLOSE



ITEM NO	SIZE	INTERNALLY USABLE	MINIMUM INSTALLATION DEPTH
BBKT-12GR	12"		
BBKT-14GR	14"		
BBKT-16GR	16"	374 mm.	400 mm.
BBKT-18GR	18"	424 mm.	450 mm.
BBKT-20GR	20"	474 mm.	500 mm.
BBKT-22GR	22"	524 mm.	550 mm.

Material : Steel in White Zinc Plate

Load : 40 Kgs.

Finish : Grey

Feature : For drawer Installation.

การใช้งาน : สำหรับติดตั้งงานลิ้นชักทั่วไป (ลิ้นชักล่าง)

ชุดลูกล้อบานเลื่อน ลูกล้อเดี่ยวขนาดใหญ่

ROUND WHEEL SLIDING

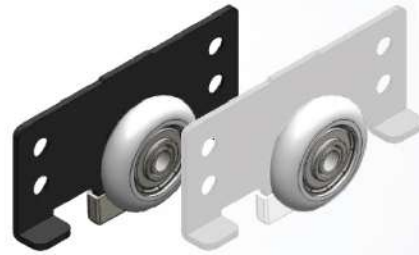

ล้อขาว
รุ่น STANDARD
SD-1000



ล้อขาว
รุ่น ECO
SDC-1000

การใช้งาน :

1. สำหรับบานสไลด์เดี่ยวและสไลด์คู่
2. สามารถรับน้ำหนักได้ถึง 80 กก.
3. ลูกล้อวิ่งรางล่าง
4. เหมาะสำหรับบานประตูขนาดกลาง

รับน้ำหนัก
**80
KGS.**

อุปกรณ์ในชุด / SUPPLIED WITH		
Picture	Item No.	Description
ภาพสินค้า	รหัสสินค้า	ชื่อสินค้า
	SD-1000-01	Bottom Running Wheel ลูกล้อวิ่งรางล่าง 4 Pcs.
	SD-1000-02	Upper Glide ไกด์บานเลื่อนบน 4 Pcs.
	SD-1000-03	Stopper ตัวหยุดบาน รุ่นสูง 2 Pcs.
	SD-1000-04	Stopper ตัวหยุดบาน รุ่นต่ำ 2 Pcs.

Not in Set		
รางอลูมิเนียม / Aluminium Track		
		Bottom Track 10.2 mm. รางรุ่นต่ำ 10.2 mm 6 M.
		Bottom Track 15 mm. รางรุ่นต่ำ 15 mm 6 M.
		Double Running Track รางคู่ลึก 10 มม. 6 M.

ชุดลูกล่อบานเลื่อน SLIDING DOOR FITTING



ลูกล่oringานบน (2 ตัว)
Upper Running Wheel (2 Pcs.)
Materials : Zinc Alloy+Roller+Steel
วัสดุ : ซิงค์อัลลอย+ลูกล่อ+เหล็ก

ชุดบานเลื่อนโปรไซเลนท์ PRO SILENT PRO-SDZ005

- เหมาะสำหรับบานสไลด์เดี่ยวและคู่
- ลูกล่อบานมีลูกปืนในตัว ลื่นและเงียบ
- ลูกล่อวิ่งอิสระทั้ง 4 ล่อ

รับน้ำหนัก
**60
Kgs.**

1 SET / 1 DOOR



ชุดบานเลื่อนโปรไซเลนท์ PRO SILENT PRO-SDZ006

รับน้ำหนัก
**100
Kgs.**

การใช้งาน / FEATURE

- เหมาะสำหรับบานสไลด์เดี่ยวและบานสไลด์คู่
For 1-leaf and 2-leaf sliding doors
- สามารถรับน้ำหนักได้ถึง 100 kgs. (ต่อ 1 บานประตู)
Door Weight Max : 100 kgs. (for 1 Leaf)
- เหมาะสำหรับบานประตูขนาดกลาง
Suitable for Medium size door installation



ลูกล่oringานบน (2 ตัว)
Upper Running Wheel (2 Pcs.)
Materials : Zinc Alloy+Roller+Steel
วัสดุ : ซิงค์อัลลอย+ลูกล่อ+เหล็ก

1 SET / 1 DOOR

อุปกรณ์ในชุด / SUPPLIED WITH		
Picture	Item No.	Description
ภาพสินค้า	รหัสสินค้า	ชื่อสินค้า
	PRO-SD005-02	Hanger ตัวแขวน (2 pcs.)
	PRO-SDZ005-01	Stopper (Plastic) ตัวหยุดบาน (2 pcs.)
	PRO-SDZ005-03	Glide (Plastic) ตัวประกอบล่าง (1 pcs.)

Not in Set		
รางอลูมิเนียม / Aluminium Track		
	 PROAL-0065	Top Running Track without wing รางไซเลนส์รุ่นไม่มีปีก 6 M.
	 PROAL-006	Top running track with wing รางไซเลนส์รุ่นมีปีก 6 M.
	 PROAL-007	Top Running Track with extra Thickness รางไซเลนส์รุ่นหนาพิเศษ 6 M.
	PRO-AL003	Track Hanger ราวแขวนติดผนัง 1 Pcs.

ชุดลูกล้อบานเลื่อนบานพับเพิ่ม

FOLDING PRO SILENT



ชุดอุปกรณ์บานพับเพิ่มโปรโซลেন্ট

FOLDING PRO SILENT

PRO-SD004

1Set For 2 Doors

รับน้ำหนัก
60 Kgs.

การใช้งาน :

1. สำหรับบานพับเพิ่ม 2 บาน
2. สามารถรับน้ำหนักได้ถึง 60 กก.
3. มีลูกล้อจำนวน 4ล้อ จึงทำให้บานพับเพิ่มเลื่อนเข้า-ออก ได้ง่ายขึ้น ไม่ฝืด และแกว่งไปมา
4. เหมาะสำหรับบานขนาดกลาง



ชุดอุปกรณ์บานพับเพิ่มโปรโซลेंट

FOLDING PRO SILENT

PRO-SDZ007

1Set For 2 Doors

รับน้ำหนัก
100 Kgs.

การใช้งาน :

1. สำหรับบานพับเพิ่ม 2 บาน
2. สามารถรับน้ำหนักได้ถึง 100 กก..
3. มีลูกล้อจำนวน 4ล้อ จึงทำให้บานพับเพิ่มเลื่อนเข้า-ออก ได้ง่ายขึ้น ไม่ฝืด และแกว่งไปมา
4. เหมาะสำหรับบานขนาดกลาง

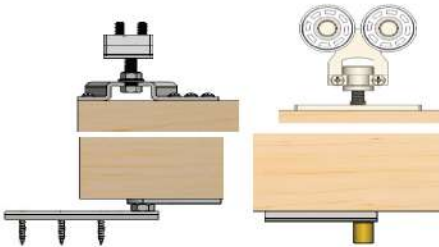

อุปกรณ์ในชุด / SUPPLIED WITH		
Picture	Item No.	Description
ภาพสินค้า	รหัสสินค้า	ชื่อสินค้า
	PRO-SDZ007-01	จุดหมุนบนบานพับเพิ่ม Upper Pivot
	PRO-SDZ007-01-02	แผ่นยึดจุดหมุนบนบานพับเพิ่ม Upper Pivot Plate
	PRO-SDZ007-03	จุดหมุนล่าง Lower Pivot
	PRO-SDZ007-04	โถดัดประคองล่าง Lower Glide
	STF-300	บานพับ 3 นิ้ว Hinges 3 "

Not in Set		
รางอลูมิเนียม / Aluminium Track		
	 PROAL-0065	Top Running Track without wing รางโซลेंटสกรูไม่มีปีก 6 M.
	 PROAL-006	Top running track with wing รางโซลेंटสกรูมีปีก 6 M.
	 PROAL-007	Top Running Track with extra Thickness รางโซลेंटสกรูหนาพิเศษ 6 M.
	PRO-AL-12	Lower Track รางล่าง (สำหรับบานพับเพิ่ม) 6 M.
	PRO-AL003	Track Hanger ราวแขวนติดผนัง 1 Pcs.

บานสไลด์รูนสปริงในตัว

DOOR ROLLER WITH SPRING POCKET

รูนสปริงในตัว

PRO-SD012



การใช้งาน :

1. สำหรับบานสไลด์คู่
2. สามารถรับน้ำหนักได้ถึง 50 กก.
3. เหมาะสำหรับงานโครงการ คอนโด และ บ้านที่พื้นที่ห้องไม่สม่ำเสมอ สปริงจะช่วยให้การรับน้ำหนัก ป้องกัน บานไหลอันเกิด จากพื้นเอียง

รับน้ำหนัก
50 Kgs.

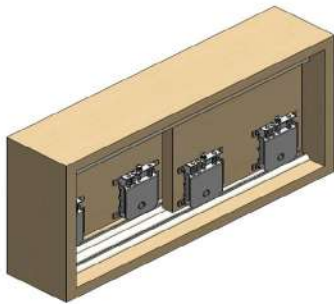

อุปกรณ์ในชุด / SUPPLIED WITH

Picture	Item No.	Description
ภาพสินค้า	รหัสสินค้า	ชื่อสินค้า
	PRO-SD012-02	Lower Running Wheel with Spring ลูกล้อพร้อมสปริงใช้คัฟ 4 Pcs.
	PRO-SD012-01	Upper Running Glide โกดึ่ประคองบน 4 Pcs.
	PRO-SD012-03	Track Stopper ตัวหยุดบาน 4 Pcs.

Not in Set

รางอลูมิเนียม / Aluminium Track

		Top Running Track รางลูกล้อด้านบน 3 M.
		Double Bottom Running Track รางลูกล้อด้านล่าง 3 M.



PRO-SD9001

50
Kgs.

ชุดอุปกรณ์บานสไลด์
รุ่นสปริงในตัวระบบปิดนิ่มนวล

SOFT
CLOSE

DOOR ROLLER WITH SPRING POCKET WITH SOFTCLOSE (IM)

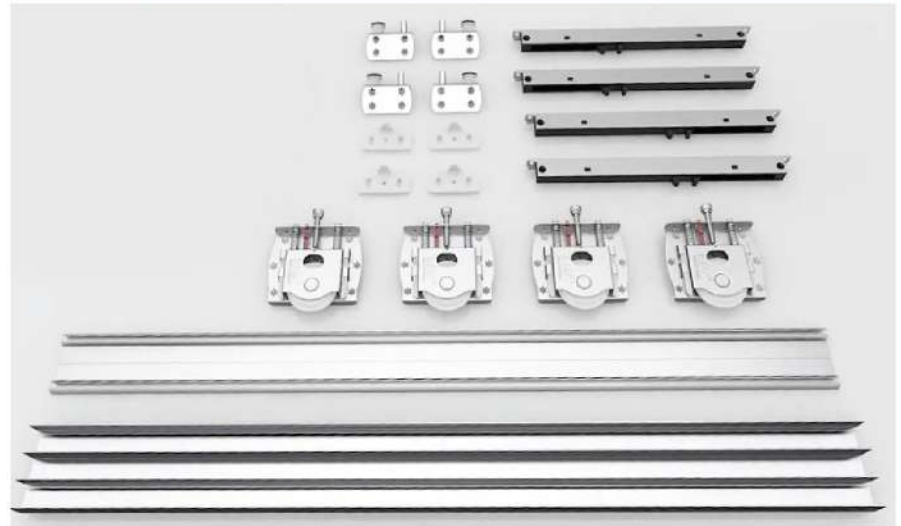
 ● Softclosing
Door

● Top Running



● Soft Close Bar

 ● Lower Running Wheel
with Spring



การใช้งาน :

1. สำหรับบานสไลด์คู่ 2. สามารถรับน้ำหนักได้ถึง 50 กก.
3. เหมาะสำหรับงานโครงการ คอนโด และบ้านที่พื้นที่ห้องไม่สม่ำเสมอ สปริงจะช่วยให้การรับน้ำหนัก ป้องกัน บานไหลอันเกิด จากพื้นเอียง

ภาพสินค้า	รหัสสินค้า	ชื่อสินค้า	วัสดุ	สำหรับ 2 บาน	หมายเหตุ
รางอลูมิเนียม / Aluminium Track ความยาว					
	ALUD-9001-3AND ALUD-9001-6AND	Top Running Track รางลูกล้อด้านบน	Aluminium อลูมิเนียม	3 M. 6 M.	Not in Set
	ALUD-9002-3AND ALUD-9002-6AND	Double Bottom Running Track รางลูกล้อด้านล่าง	Aluminium อลูมิเนียม	3 M. 6 M.	Not in Set

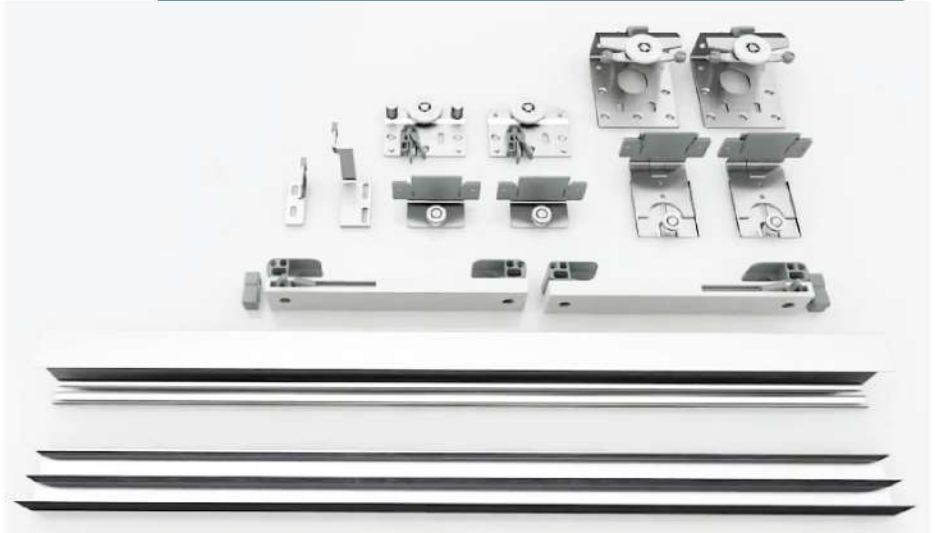

PRO-SD9300 **80 Kgs.**
ชุดอุปกรณ์บานเลื่อน **SOFT CLOSE**
แบบซ่อนรางกับขอบ ปิดนิ่มนวล
DOOR ROLLER SLIDING WITH SOFTCLOSE (IM)



การใช้งาน :

1. สำหรับบานสไลด์คู่
2. สามารถรับน้ำหนักได้ถึง 80 kgs.
3. เหมาะสำหรับตู้ที่ต้องการซ่อนรางไว้ด้านใน เพื่อให้เห็นหน้าบานไม่เต็มแผ่น ซึ่งทั้งบานนอกและบานในจะกับขอบตู้ทั้งสองบาน

รางอลูมิเนียม / Aluminium Track					
	ALUD-3941AN	Top Running Track รางลูกล้อด้านบน	Aluminium อลูมิเนียม	3 M.	Not in Set
	ALUD-3942AN	Bottom Running Track รางลูกล้อด้านล่าง	Aluminium อลูมิเนียม	3 M.	Not in Set

ชุดอุปกรณ์บานเลื่อนแบบพับซ้อน

Cuttable & Double Soft Closing In-line Sliding Door System

Patented product;

Two doors close in one piece, neat locking;

Brush on runners, smooth and silent;

Single door loading capacity: 20kg;

Apply to length of rail: 1150~1750mm, 1750~2350mm;

Apply to thickness of door: 15~22mm wooden door, frame door;

Aluminum frame door.

SOFT
CLOSE

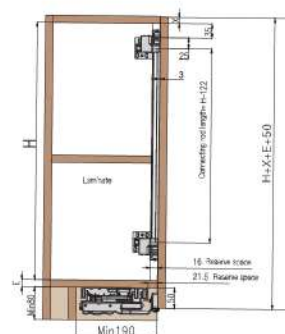
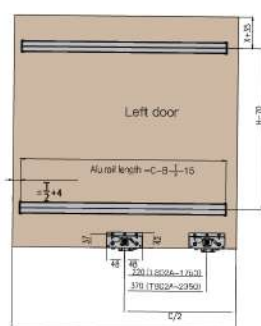
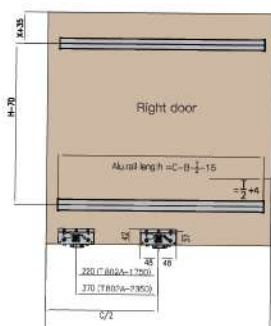
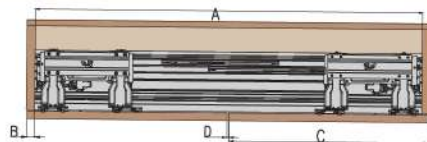

1SET / 2 DOOR

รางบน



PCS : 1

ตัวเชื่อมบาน



PCS : 2

รางด้านล่าง



PCS : 4

ตัวปรับกลาง



PCS : 1

ตัวปรับข้าง



PCS : 1

ตัวปรับกลาง



PCS : 1

ตัวปรับข้าง



PCS : 1

- รับน้ำหนักได้ไม่เกิน 20 กก.
- ใช้กับบานหนาไม่เกิน 15 - 22 มม.
- ความสูงบานไม่เกิน 1500 มม.
- ความกว้างบาน 900 - 1200 มม.
- ใช้ได้กับบานไม้ และบานอลูมิเนียม
- ใช้ได้กับตู้แขวน และตู้ตั้ง

ITEM NO.	CABINET INNER WIDTH	CUTTABLE RAIL RANGE	DOOR WIDTH DOOR PANEL COVERSIDE PANEL 25 mm.	DOOR HEIGHT
PRO-SD9175	1750 mm.	1150 mm.--1750 mm.	600 mm.--900 mm.	<1000 mm.
PRO-SD9235	2350 mm.	1750 mm.--2350 mm.	900 mm.--1200 mm.	<1500 mm.

ชุดอุปกรณ์บานพับม

FOLD-SLIDE SYSTEM

SOFT
CLOSE

Damper with Anti jumping and Anti-decoupling function;
 Auto reset function, easy adjustment;
 Imported POM material for wheel,
 to achieve best silent performance and long lifespan;
 Single door width 300-600mm, Single door loading capacity 20kg,
 Single door thickness ≥16mm.

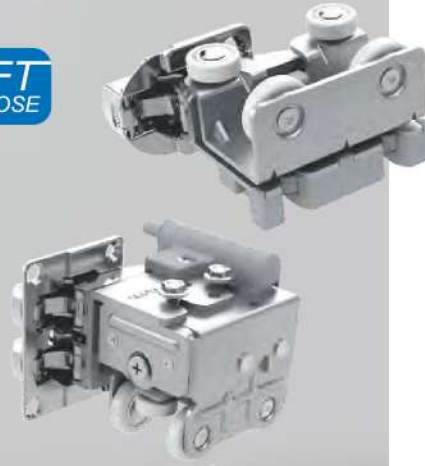

PRO-SD9200



	PCS : 1
	PCS : 1
	PCS : 4
	PCS : 1
	PCS : 1
	PCS : 1
	PCS : 1
	PCS : 1
	PCS : 2
	PCS : 46

Without top cabinet

With top cabinet

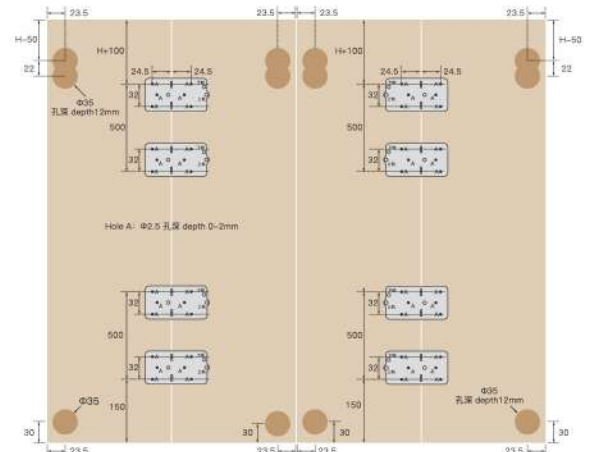
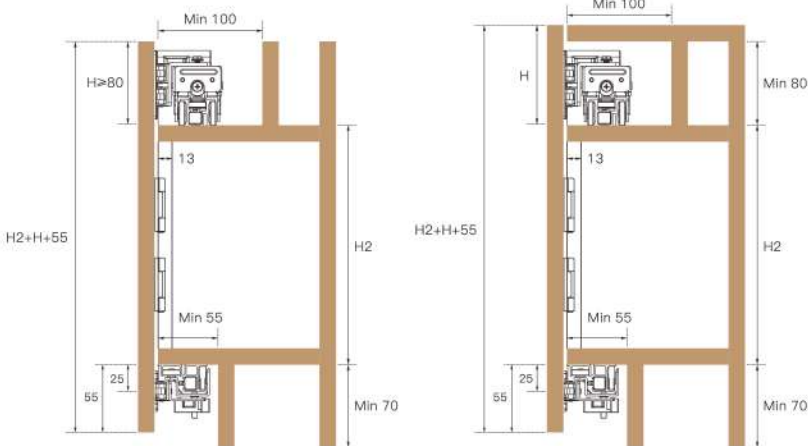

ชุดลูกเลื่อนบานเลื่อน

SLIDING DOOR FITTING



ชุดลูกเลื่อนบานเลื่อนแบบโบราณ (ใช้กับบานไม้)

WOODEN SLIDING DOOR FITTING

/ ANTIQUE STYLE (IM)

Material : Steel
Color : Black
Length : 2 M.

ITEM NO	LENGTH (M)	PACKING
HX-23M	2 M.	1 ชุด



ITEM NO	LENGTH (M)	PACKING
HX-11	2 M.	1 ชุด

ชุดแขวนตู้ครัว รุ่นประหยัด

CUPBOARD HANGER

วัสดุทำจากพลาสติกเหมาะสำหรับ
ตู้ขนาดเล็ก-กลาง (1 ชุด ซ้าย-ขวา)

รับน้ำหนักได้สูงสุด 200 Kgs.



ITEM NO
KHC-25



วัสดุทำเป็นพลาสติก ABS



ฟาร์มพลาสติก
ผลิตสีตามออเดอร์ลูกค้าได้
* สามารถสั่งผลิตชิ้นงานเพิ่ม LOGO
บนฟาร์มพลาสติก สำหรับงาน OEM
หรือเปลี่ยนสีพลาสติกได้ตามต้องการ
ยื่นชำระผลิต 2000 ชุด



ชุดแขวนตู้ครัว

CUPBOARD HANGER

ชุดยึดตู้แขวน ใช้สำหรับงานแขวนตู้
เช่น แขวนตู้ลอยตู้ครัว
ประกอบด้วยตัวยึดซ้าย-ขวา 1 คู่

Material : Plastic ABS + Steel

Load : 200 Kgs./Pair

Color : White, Black (2000 set.), Grey (2000 set.)

ชุดแขวนตู้ครัว แบบ A



ITEM NO
KH-10N

ชุดแขวนตู้ครัว แบบ B



ITEM NO
KH-15

ชุดแขวนตู้ครัว รุ่นปกติ

BEST
DESIGN



ITEM NO	DESCRIPTION
KH-25	1 ชุด (ซ้าย-ขวา)

ชุดแขวนตู้ครัว แบบ C



Material : Steel
Finish : Nickel (NI)
Load : 200 Kgs./Pair

ITEM NO	DESCRIPTION
KH-20	1 ชุด (ซ้าย-ขวา)

ที่แขวนตู้ครัว รุ่นซ่อนหลังตู้

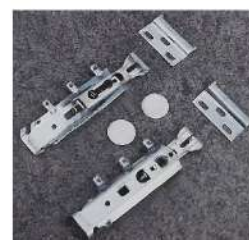

Steel
White Zinc Plate
100 Kgs./Pair

ITEM NO	DESCRIPTION
KH-30	1 ชุด (ซ้าย-ขวา)

ชุดอุปกรณ์แขวนอเนกประสงค์ เพื่อชุดครัวสมัยใหม่ สะดวก หยิบใช้ง่ายตาย

HELEN COLLECTION

ALUMINUM HAIRLINE RAIL

Material : Aluminum
Finish : Anodize

รางอลูมิเนียม

ALUMINUM HAIRLINE RAIL

การใช้งาน : รางอลูมิเนียมติดตั้งสำหรับแขวนชั้นวางของอเนกประสงค์ มีให้เลือก 2 ขนาด ตามความเหมาะสมของห้องครัวแต่ละขนาด

ITEM NO	LENGTH
KAES-8206	60 cm.
KAES-8210	1 M.

ชั้นวางของอเนกประสงค์พื้นเรียบ

MULTIPURPOSE RACK

สำหรับติดตั้งพร้อมรางอลูมิเนียมติดตั้ง
เพื่อวางของใช้ภายในครัว

ITEM NO	SIZE (WxLxH)
KAES-8001	330x130x140 mm.

ชั้นวางของพร้อมช่องใส่ของอเนกประสงค์

MULTIPURPOSE RACK WITH CONTAINER

สำหรับติดตั้งพร้อมรางอลูมิเนียมติดตั้ง
เพื่อวางของใช้ภายในครัว

ITEM NO	SIZE (WxLxH)
KAES-8017	330x130x140 mm.

แผ่นวางของอเนกประสงค์พร้อมโรลวางกระดาษ

MULTI PURPOSE PLATE WITH PAPERROLL HOLDER

สำหรับติดตั้งพร้อมรางอลูมิเนียมสำหรับใส่ที่ขมูกระดาษชั้นมัน

ITEM NO	SIZE (WxLxH)
KAES-8122	269 x 130 x 94 mm.

แผ่นวางของอเนกประสงค์ TOP PLATE

สำหรับติดตั้งพร้อมรางอลูมิเนียมติดตั้ง
เพื่อวางของใช้ภายในครัว

ITEM NO	SIZE (WxLxH)
KAES-8102	230 x 130 x 8 mm.



HELEN COLLECTION
 ชุดอุปกรณ์แขวนผนังอเนกประสงค์
 สำหรับห้องครัว

เป็นระบบจัดวางอุปกรณ์ที่ใช้งานในครัว โดยติดตั้งบนผนังครัวเพื่อประหยัดพื้นที่
 หยิบใช้สอยได้ง่าย สะดวก ใช้งานได้หลากหลาย
 เหมาะสำหรับห้องครัวยุคใหม่ ผลิตจากสแตนเลส ไม่เกิดสนิม แข็งแรง ทนทาน



Stainless 304



อุปกรณ์วางแท็บเล็ต ขนาด 10 นิ้ว
 10-INCH TABLET HOLDER

สำหรับติดตั้งพร้อมรางอลูมิเนียมติดผนัง เพื่อใช้สำหรับวางแท็บเล็ต

ITEM NO	SIZE (WxLxH)
KAES-8023	280 x 155 x 200 mm.

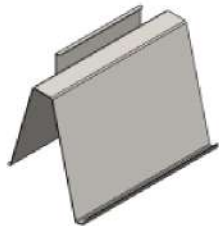

ตัวแขวนอเนกประสงค์ ขาเดียว
 1-HOOK HOLDER

สำหรับติดตั้งพร้อมรางอลูมิเนียมติดผนัง เพื่อค้ำยแขวนอุปกรณ์ของใช้ในครัว

ITEM NO	SIZE (WxLxH)
KAES-8024	20 x 44 x38 mm.

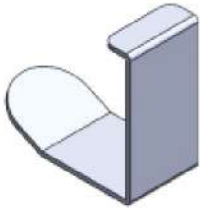

ตัวแขวนอเนกประสงค์ 2 ขา
 2-HOOKS HOLDER

สำหรับติดตั้งพร้อมรางอลูมิเนียมติดผนัง เพื่อค้ำยแขวนอุปกรณ์ของใช้ในครัว

ITEM NO	SIZE (WxLxH)
KAES-8021	85 x 44 x 38 mm.

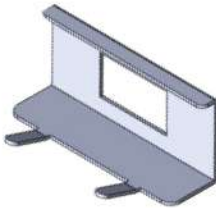

ตัวแขวนอเนกประสงค์ 6 ขา
 6-HOOKS HOLDER

สำหรับติดตั้งพร้อมรางอลูมิเนียมติดผนัง เพื่อค้ำยแขวนอุปกรณ์ของใช้ในครัว

ITEM NO	SIZE (WxLxH)
KAES-8023	250 x 44 x 38 mm.

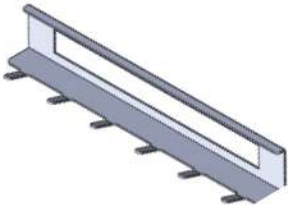



กันชนกดกระดังแบบฟังไม้

DOUBLE STEP MAGNETIC LATCH

ใช้ติดตั้งเป็นตัวกระดังเปิดตู้ลักษณะการทำงาน เมื่อออกแรงกดที่บานตู้เล็กน้อย ตัวกระดังจะดึงตัวหน้าบานออก สะดวกต่อการเปิดแบบไม่ต้องใช้ตัวป้องกันเพิ่มความสวยงามให้กับเฟอร์นิเจอร์เมื่อมองจากภายนอกจะไม่เห็น ต้องใช้มือกดเบาๆ เพื่อที่บานเปิดออก

- ใช้กับหน้าบานกับขอบ ความสูงโดยประมาณ 1,300 มม.
- ใช้กับบานพับไม้ไม่มีสปริง
- การปรับ +5/-1 มม.
- การติดตั้งแบบเจาะฟัง หรือใช้กับอะแดปเตอร์



หัวเหล็ก

ITEM NO.	DESCRIPTION
รหัสสินค้า	รายละเอียดสินค้า
CS-704GR	กันชนกดกระดังแบบฟังไม้ หัวแม่เหล็กพร้อมแป้น

หัวพลาสติก

ITEM NO.	DESCRIPTION
รหัสสินค้า	รายละเอียดสินค้า
CS-705GR	กันชนกดกระดังแบบฟังไม้หัวพลาสติก

กันชนกดกระดังสองจังหวะ

DOUBLE STEP MAGNETIC LATCH



กันชนกดกระดังสองจังหวะ

DOUBLE STEP MAGNETIC LATCH



Material : Plastic + Magnet + Spring
 Color : Grey (GR)
 Size : Short (58 mm.)

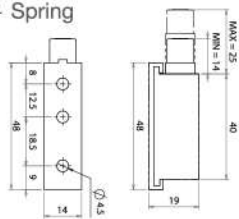

ITEM NO
CS-701

Material : Plastic + Magnet + Spring
 Color : Grey (GR)
 Size : Long (84 mm.)

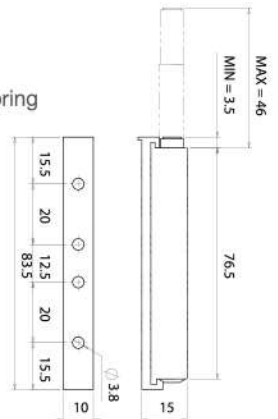

ITEM NO	TYPE
CS-702	มีแม่เหล็ก
CS-703	ไม่มีแม่เหล็ก

กันชนไฮดรอลิกกันกระแทก

HYDRAULIC ABSORBER

Material : Plastic
 Color : Grey (GR)



ปีกล่าง

ITEM NO	TYPE	DIA (D)	WIDTH (W)	SIZE
CS-607D-GR	ปีกล่าง	5.6 mm.	12.5 mm.	Small
CS-607U-GR	ปีกบน	5.6 mm.	12.5 mm.	Small
CS-608D-GR	ปีกล่าง	6.5 mm.	12.5 mm.	Medium
CS-608U-GR	ปีกบน	6.5 mm.	12.5 mm.	Medium
CS-609D-GR	ปีกล่าง	7.7 mm.	12.5 mm.	Large
CS-609U-GR	ปีกบน	7.7 mm.	12.5 mm.	Large

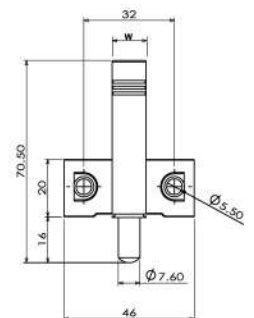

แป้นรองตู้ครัว ขนาด สูง 10 ซม.และ 15 ซม.

WASHBOARD FOR KITCHEN PLASTIC COVER
WITH ALUMINIUM SURFACE

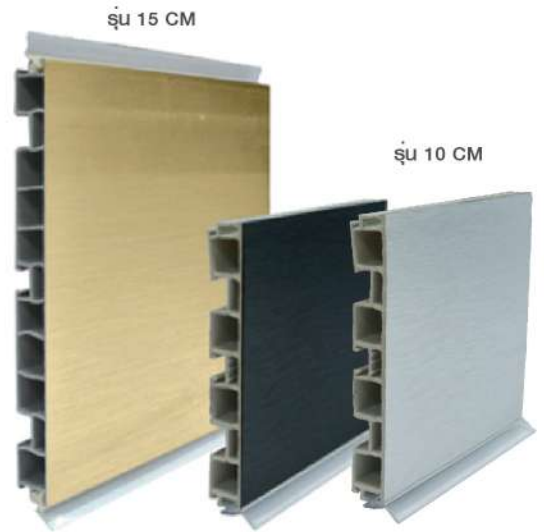

สูง 10 CM

TO-95N แป้นรองตู้ครัว รุ่นถอดยางได้ (สีเงิน)

สูง 15 CM

TU-129 แป้นรองตู้ครัว (สีเงิน)

TU-129-4G แป้นรองตู้ครัว (สีทอง) ยาว4เมตร

TU-129-4B แป้นรองตู้ครัว (สีดำ) ยาว4เมตร

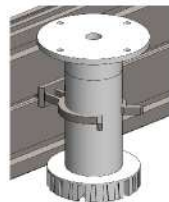

CLIP LOCK

สูง 10 CM

ITEM NO	DESCRIPTION	SIZE
TO-95N	แป้นรองตู้ครัว รุ่นถอดยางได้	10 cm.
TO-95A-90	ฉากเข้ามุม 90 องศา	
TO-95A-180	ฉากเข้ามุม 180 องศา ปรับได้	

สูง 15 CM

ITEM NO	DESCRIPTION	SIZE
TU-129	แป้นรองตู้ครัว รุ่นถอดยางได้	15 cm.
TU-129A-90	ฉากเข้ามุม 90 องศา	
TU-129A-180	ฉากเข้ามุม 180 องศา ปรับได้	
TO-95B	CLIP LOCK	

ชุดขาปรับตู้ครัว

SINGLE ACTION CABINET LEG

100 kgs.

ขาปรับตู้ครัว มีหัวแฉกปรับระดับ รูนจิ้งหระเดี่ยว

สามารถปรับความสูงของขาตู้เพียงแก้ไขไขควงหมุนลงไปกึ่งแกนกลาง ที่มีหัวแฉกอยู่ภายใน ขณะไขตั้งไขควงให้ตรง ถึงจะไขลงได้พอดี มิฉะนั้น เกสียอาจเกิดความเสียหาย



Material : Plastic ABS
 Color : White
 Load : 100 Kgs. / Leg

ITEM NO	LENGTH	AVERAGE
KA-10	10 cm.	90-120 mm.

ขาปรับตู้ครัวมีหัวแฉกปรับระดับ รูนจิ้งหระเดี่ยว

SINGLE ACTION CABINET LEG



Material : Plastic ABS
 Color : White, Black
 Load : 500 Kgs. / Leg

ITEM NO	LENGTH	AVERAGE
KA-15	15 cm.	140-170 mm.
KA-20	20 cm.	180-230 mm.

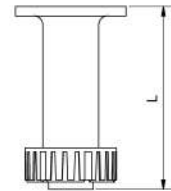

ขาปรับตู้ครัว รูนฐานถอดออกได้

DOUBLE ACTION CABINET LEG



Material : Plastic ABS
 Color : White
 Load : 500 Kgs. / Leg

Description : สะดวกในการติดตั้งและเคลื่อนย้ายเพราะสามารถถอดฐานออกได้
 Feature : Convenient for assembly at site and transportation.
 As it could remove 2 parts away during the transportation.

ITEM NO	LENGTH	AVERAGE
KB-10	10 cm.	90-120 mm.
KB-15	15 cm.	140-170 mm.

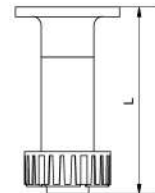

PATENTED PRODUCT

ขาปรับตู้ครัว รูนสองจิ้งหระ

DOUBLE ACTION CABINET LEG



Material : Plastic ABS
 Color : White
 Load : 300 Kgs. / Leg

Description : สะดวกในการใช้งานปรับระดับได้มากกว่าแบบเดิม
 Feature : Convenient for assembly, More Adjustable from 9 cm. to 16 cm.

ITEM NO	LENGTH	AVERAGE
KDA-10	10 cm.	106-160 mm.
KDA-15	15 cm.	140-210 mm.

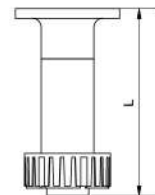



ชุดขาปรับตู้ครัว

SINGLE ACTION CABINET LEG

ราคา
ประหยัด

ขาปรับตู้ครัว สีดำ 10 CM. SINGLE ACTION CABINET LEG

Material : Plastic PP
 Finish : Black
 Feature : Kitchen Leg, Adjustable Height.
 การใช้งาน : ใช้ติดตั้งขาตู้เฟอร์นิเจอร์ สามารถปรับความสูงได้

ITEM NO	DIA	AVERAGE
KC-10B	10 mm.	90-120 mm.

*แถมคลิปพลาสติกในชุด



คลิปล็อกขาปรับตู้ครัว CLIP LOCK

Material : Plastic ABS
 Color : White
 Load : 300 Kgs. / Leg

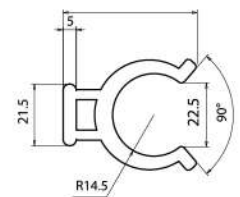
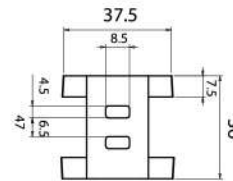

ITEM NO	KA-002
---------	--------

ราคา
ประหยัด

คลิปพลาสติก ชุดขาปรับตู้ครัว รุ่น ECO CLIP LOCK

Material : Plastic PP
 Color : White
 Load : 300 Kgs. / Leg



ITEM NO	KAPL-2948
---------	-----------

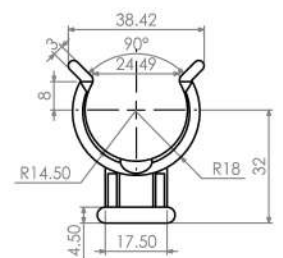
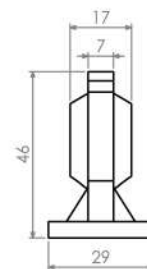

คลิปเหล็ก ชุดขาปรับตู้ครัว CLIP LOCK

Material : Steel
 Color : White
 Load : 300 Kgs. / Leg

ITEM NO	KA-001
---------	--------

ชุดเสียบจานพร้อมฐานรองน้ำหยด

2 tier dish rack for kitchen cabinet

STAINLESS



- สำหรับเก็บจานชามหลังจากล้างเสร็จแล้ว เพื่อให้จานแห้ง
- มี 2 ชั้น และมีภาชนะรองน้ำที่หยดลงมา ภาชนะสามารถถอดออกมาได้
- พลาสติกสแตนเลส แข็งแรง ทนทาน ติดตั้งง่ายเหมาะสำหรับห้องครัวทุกประเภท

ITEM NO	DIMENSION	CABINET WIDTH
101-400W	L280 x H402 x W400 mm.	400 mm.
101-500W	L280 x H402 x W500 mm.	500 mm.
101-600W	L280 x H402 x W600 mm.	600 mm.
101-700W	L280 x H402 x W700 mm.	700 mm.
101-800W	L280 x H402 x W800 mm.	800 mm.



• ติดตั้งด้วยมือเสียบกับผนังตู้ ระบบสปริง

ชุดตะแกรงแบบก้านโยก ไฮโดรลิก แบบดึงลง

PULL DOWN ELEVATOR BASKET สำหรับวางจาน และอาหารสำเร็จรูปต่างๆ



WALL CABINET

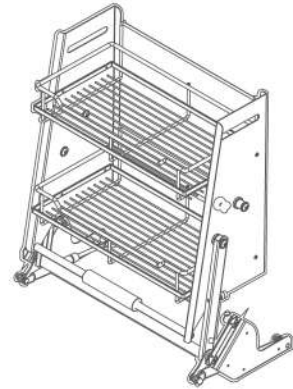

Material : Steel
Finish : Chrome Plated

ITEM NO	DIMENSION	CABINET WIDTH
PSW-25301-600	W564 x D280 x H521 mm.	600 mm.
PSW-25301-800	W764 x D280 x H521 mm.	800 mm.
PSW-25301-900	W864 x D280 x H521 mm.	900 mm.

ชุดตะแกรงทรงสูง 5 และ 6 ชั้น

LARGE DRAWING BASKET, 5 LAYERS AND 6 LAYERS

สำหรับเก็บอาหารสำเร็จรูปหรือขวดเครื่องดื่มต่างๆ



Material : Steel
Finish : Chrome Plated

ITEM NO	DIMENSION	CABINET WIDTH
PSW5-25309-400	5 Layers 495x345x1520-1850 mm.	400 mm.
PSW5-25309-450	5 Layers 495x395x1520-1850 mm.	450 mm.
PSW6-25309-400	6 Layers 495x345x1900-2250 mm.	400 mm.
PSW6-25309-450	6 Layers 495x395x1900-2250 mm.	450 mm.



SMART KITCHEN

ชุดตะแกรงในครัว DRAWER BASKET

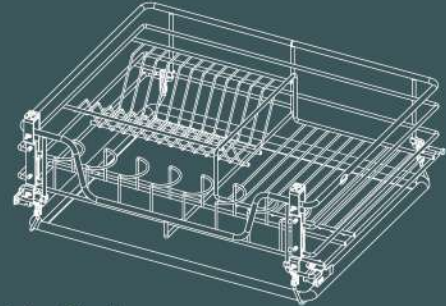

Material : Steel
 Finish : Chrome Plated
 Feature : Concealed soft-closing slides



ชุดตะแกรงบานเปิด ไม่มีถาดไม้
 DRAWER BASKET WITHOUT TRAY WITH 45 MM. SLIDES
 WITH SIDE-MOUNTED PLASTIC CONNECTING FITTINGS

ITEM NO	DIMENSION	CABINET WIDTH
PSW-25201-400	W365 x D425 x H140 mm.	400 mm.
PSW-25201-450	W415 x D425 x H140 mm.	450 mm.
PSW-25201-500	W465 x D425 x H140 mm.	500 mm.
PSW-25201-600	W565 x D425 x H140 mm.	600 mm.
PSW-25201-700	W665 x D425 x H140 mm.	700 mm.
PSW-25201-800	W765 x D425 x H140 mm.	800 mm.
PSW-25201-900	W865 x D425 x H140 mm.	900 mm.



ชุดตะแกรงบานเปิด ไม่มีถาดไม้
 DRAWER BASKET WITH TRAY, WITH 45 MM. SLIDES

ITEM NO	DIMENSION	CABINET WIDTH
PSW-25202-600	W565 x D425 x H140 mm.	600 mm.
PSW-25202-700	W665 x D425 x H140 mm.	700 mm.
PSW-25202-800	W765 x D425 x H140 mm.	800 mm.
PSW-25202-900	W865 x D425 x H140 mm.	900 mm.



ชุดตะแกรงแบบเว้าหลัง บานดึง มีถาดไม้
 DRAWER BASKET WITHOUT FRONT COVER, WITH 45 MM. SLIDES

ITEM NO	DIMENSION	CABINET WIDTH
PSW-25204-900	W860 x D450 x H150 mm.	900 mm.



ชุดตะแกรงแบบเรียบ บานดึง มีถาดไม้
 DRAWER BASKET WITHOUT FRONT COVER, WITH 45 MM. SLIDES

ITEM NO	DIMENSION	CABINET WIDTH
PSW-25206-600	W565 x D430 x H155 mm.	600 mm.
PSW-25206-700	W665 x D430 x H155 mm.	700 mm.
PSW-25206-800	W765 x D430 x H155 mm.	800 mm.
PSW-25206-900	W865 x D430 x H155 mm.	900 mm.



ชุดตะแกรงสำหรับจัดเก็บอุปกรณ์ในครัว

เป็นระบบการจัดเก็บอุปกรณ์ครัว ที่สามารถแก้ปัญหาที่มีพื้นที่จัดเก็บน้อย ทำให้หยิบใช้ไม่สะดวก เพิ่มพื้นที่ในการจัดเก็บอุปกรณ์ต่างๆ ไร้เป็นระเบียบ สามารถหยิบใช้สอยได้ง่าย สะดวก สวยงาม และกันสนิม ใช้งานได้หลากหลาย เหมาะสำหรับห้องครัวยุคใหม่

คุณสมบัติ

- วัสดุผลิตจากวัสดุคุณภาพดี แข็งแรง ทนทานต่อการใช้งาน
- ช่วยประหยัดพื้นที่ในการจัดเก็บ และจัดเรียงอุปกรณ์เป็นระเบียบมากยิ่งขึ้น
- เปิด-ปิด ด้วยรางลูกปืนระบบ Softclose



ชุดตะแกรงแบบขอบสูง บานดึง มีหน้าไม้

DRAWER BASKET WITH TRAY, WITH 45 MM. SLIDES

ITEM NO	DIMENSION	CABINET WIDTH
PSW-25207-600	W565 x D430 x H200 mm.	600 mm.
PSW-25207-700	W665 x D430 x H200 mm.	700 mm.
PSW-25207-800	W765 x D430 x H200 mm.	800 mm.
PSW-25207-900	W865 x D430 x H200 mm.	900 mm.



ชุดตะแกรงแบบเสียบจาน แบบขอบสูง มีหน้าไม้

DRAWER BASKET WITH TRAY, WITH 45 MM. SLIDES

ITEM NO	DIMENSION	CABINET WIDTH
PSW-25208-600	W565 x D430 x H200 mm.	600 mm.
PSW-25208-700	W665 x D430 x H200 mm.	700 mm.
PSW-25208-800	W765 x D430 x H200 mm.	800 mm.
PSW-25208-900	W865 x D430 x H200 mm.	900 mm.



ชุดตะแกรงข้าง หน้าแคบ 3 ชั้น บานดึงมีหน้าไม้

PULL OUT DRAWER BASKET WITH 45 SLIDES

ITEM NO	DIMENSION	CABINET WIDTH
PSW-25107-300	475 x 250 x 560 mm.	300 mm.



ชุดตะแกรงแบบหมุน
ครึ่งวงกลม 2 ชั้น บานเปิด
180° REVOLVING BASKET



ชุดตะแกรงแบบหมุน
ครึ่งวงกลม 2 ชั้น บานเปิด
270° REVOLVING BASKET

ITEM NO	DIMENSION	CABINET WIDTH
PSW-25305-750	∅ 680*565 mm.	750 mm.
PSW-25305-800	∅ 745*565 mm.	800 mm.

ITEM NO	DIMENSION	CABINET WIDTH
PSW-25306-700	∅ 600*565-790 mm.	700 mm.
PSW-25306-800	∅ 710*565-790 mm.	800 mm.
PSW-25306-900	∅ 800*565-790 mm.	900 mm.

ชุดถังขยะ BUILT-IN สแตนเลส

STAINLESS STEEL SWIVELED TRASH BIN

STAINLESS

ถังขยะสแตนเลส รุ่นติดหน้าบานเปิด
มี 3 ขนาดความจุคือ 5, 8 และ 14 ลิตร
สำหรับติดตั้งใต้ซิงค์ครัว



- วัสดุผลิตจากสแตนเลสคุณภาพดี แข็งแรง ทนทานต่อการใช้งาน ไม่เป็นสนิม
- ประหยัดพื้นที่ในการใช้งาน พร้อมคู่มือที่ออกแบบมาใ้ใช้งานได้สะดวก



ITEM NO	ความกว้างของตู้ CABINET WIDTH	ความจุ (ลิตร) CAPACITY
SLG001-5L	262 mm.	5 Liter
SLG001-8L	350 mm.	8 Liter
SLG001-14L	364 mm.	14 Liter

ภาตอลูมิเนียมรองใต้ซิ้งค์

WATERPROOF ALUMINIUM BOARD



- ภาตอลูมิเนียมสำหรับใ้รองใต้ตู้อ่างซิ้งค์ เพื่อป้องกันกรตูดซึมน้ำของแผ่นไม้ ชึ้นงานเป็นแผ่นสำเร็จรูปทำให้การติดตั้ง ง่ายดาย เป็นไปใ้ได้อย่างสะดวกและรวดเร็ว

Material : Aluminum

Thickness : 0.5 mm.

Feature : For use under sink

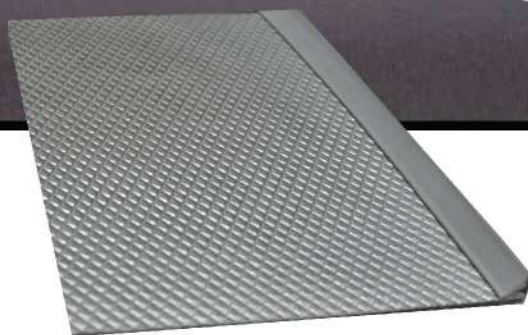
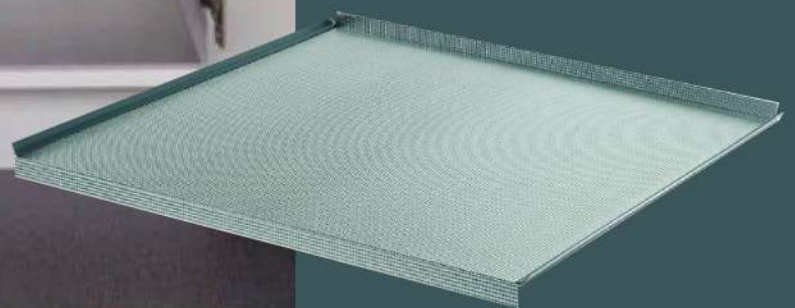

ITEM NO	DESCRIPTION	STANDARD SIZE (กว้างxลึก)
ALR-600	แผ่นอลูมิเนียมรองใต้ซิ้งค์+ขอบยาง 3 ด้าน	600x550 mm.
AL-600	แผ่นอลูมิเนียมรองใต้ซิ้งค์	600x550 mm.
ALUST-1-2000	ขอบยางภาตอลูมิเนียมแข็ง	2 M.
ALUST-2-2000	ขอบยางภาตอลูมิเนียมนิ่ม	2 M.

* ขนาดอื่นๆเป็นงานสั่งทำ ระยะเวลาในการผลิต 3-7 วัน



ถาดชั้นส้อม ขนาดใหญ่

CUTLERY TRAYS



PT-143

COLOR :

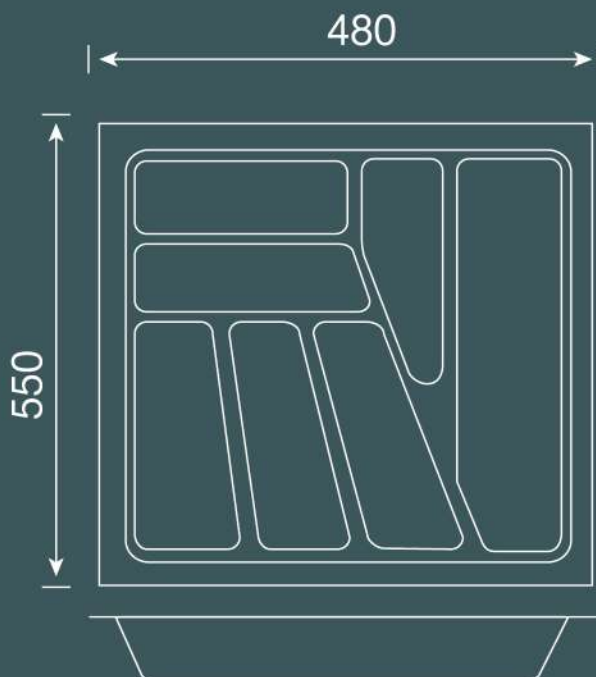

ITEM NO	CABINET WIDTH
PT-143	600 mm.

Material : Plastic ABS

Color : White (W), GREY (GR)

ขนาดลิ้นชัก : W550 x D480 x 50 mm.

ขนาดขอบใน : W400 x D450 x 50 mm.

Feature : Insert to kitchen drawer for storing kitchen utensil.

การใช้งาน : ใส่ในลิ้นชักห้องครัว สำหรับเก็บชั้น ส้อม

ถาดซ้อนส้อม CUTLERY TRAYS

จัดเก็บอุปกรณ์เครื่องครัวที่เข้าที่ ด้วยถาดสำหรับเก็บซ้อนส้อม ผลิตมาจากพลาสติกคุณภาพดี แข็งแรง ทนทานต่อการใช้งาน ช่วยให้การจัดเรียงช้อน, ส้อม, ตะเกียบ, มีดเสต็ก และอุปกรณ์ในครัวได้อย่างเป็นสัดส่วน และเป็นระเบียบเรียบร้อยเพื่อให้หยิบใช้งานได้สะดวกมากยิ่งขึ้น

คุณสมบัติ

- วัสดุผลิตจากพลาสติกคุณภาพดี แข็งแรง ทนทานต่อการใช้งาน
- ช่วยประหยัดพื้นที่ในการจัดเก็บ และจัดเรียงอุปกรณ์เป็นระเบียบมากยิ่งขึ้น
- สามารถเคลื่อนย้ายได้ง่าย และสะดวกในการหยิบจับใช้งาน



ถาดซ้อนส้อม รุ่นหน้าแคบ UTENSIL TRAYS (PA)

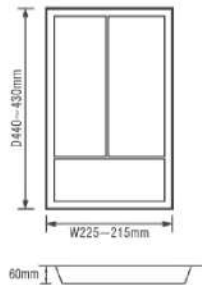

Material : Plastic ABS
 Color : White (W), GREY (GR)
 ขนาดขอบนอก : W225 x D440 x 60 mm.
 ขนาดขอบใน : W215 x D430 x 60 mm.
 Feature : Insert to kitchen drawer for storing kitchen utensil.
 การใช้งาน : ใส่ในลิ้นชักห้องครัว สำหรับเก็บช้อน ส้อม

ITEM NO	CABINET WIDTH	PACKING
CT-002	300 mm.	1x10

ถาดซ้อนส้อม รุ่นขนาดกลาง UTENSIL TRAYS (PA)

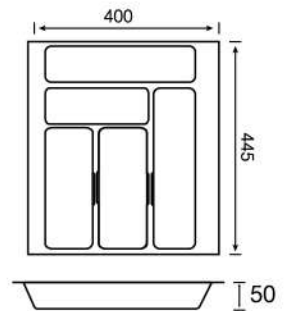

Material : Plastic ABS
 Color : White (W), Grey (GR), Black (B)
 ขนาดขอบนอก : W400 x D445 x 50 mm.
 ขนาดขอบใน : W290 x D430 x 50 mm.
 Feature : Insert to kitchen drawer for storing kitchen utensil.
 การใช้งาน : ใส่ในลิ้นชักห้องครัวสำหรับเก็บช้อนส้อม

ITEM NO	CABINET WIDTH	PACKING
CT-5040	500 mm.	1x10

MADE-TO-ORDER
 งานสั่งผลิตขั้นต่ำ
 Grey (300pcs.)
 Black(300pcs.)

ถาดซ้อนส้อม UTENSIL TRAYS (PA)

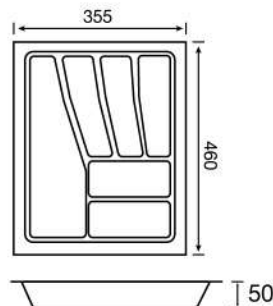

Material : Plastic ABS
 Color : White (W), GREY (GR)
 ขนาดลิ้นชัก : W355 x D460 x 50 mm.
 ขนาดขอบใน : W300 x D400 x 50 mm.
 Feature : Insert to kitchen drawer for storing kitchen utensil.
 การใช้งาน : ใส่ในลิ้นชักห้องครัว สำหรับเก็บช้อน ส้อม

ITEM NO	CABINET WIDTH	PACKING
PT-141	400 mm.	1x10

ถาดซ้อนส้อม UTENSIL TRAYS (PA)

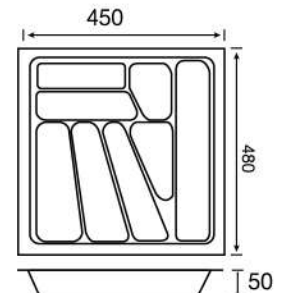

Material : Plastic ABS
 Color : White (W), GREY (GR)
 ขนาดลิ้นชัก : W450 x D480 x 50 mm.
 ขนาดขอบใน : W350 x D400 x 50 mm.
 Feature : Insert to kitchen drawer for storing kitchen utensil.
 การใช้งาน : ใส่ในลิ้นชักห้องครัว สำหรับเก็บช้อน ส้อม

ITEM NO	CABINET WIDTH	PACKING
PT-142	500 mm.	1x10

ที่เก็บจานพลาสติก

ADJUSTABLE PLATE HOLDER

ที่เก็บจานทำจากพลาสติก ตัวขาหนีบสามารถปรับตั้งเข้าออกได้ในกรณีที่จานมีขนาดเล็กหรือใหญ่ โดยมีตัวคลายล็อกอยู่ด้านข้าง ต้องกดปุ่มก่อนแล้วจึงดึงตัวขากันออกจากกัน



ITEM NO	WIDTH	HEIGHT
APH-14	270-410 mm.	170 mm.

ยางกันลื่นสำหรับลิ้นชักครัว

ANTI-SLIP PAD

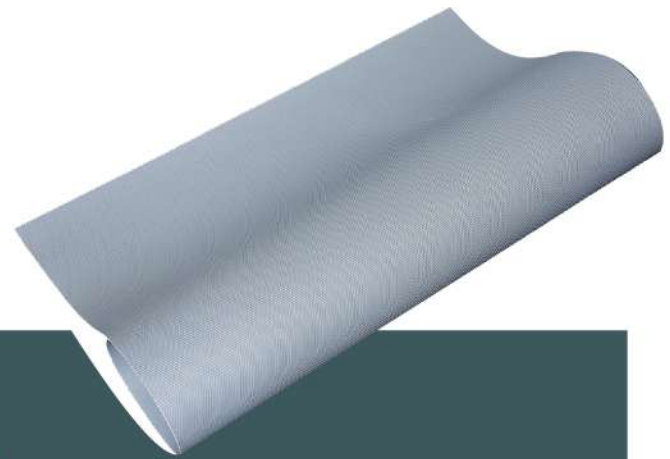

สำหรับวางในลิ้นชักเพื่อกันลื่น และลดเสียงกระแทก



- ซ้อยกม้วน สีเทา-หน้ากว้าง 60 cm. ความยาว 30 เมตรหนา 0.25 mm.
- แบ่งตัดขาย หน้ากว้าง 60 cm. ความยาว 1 เมตร ราคา 120 บาท

ITEM NO	DIMENSION
ASTPL-6030GR	60X300 cm.

อุปกรณ์แขวนแก้วไวน์ GLASS HOLDER



ราวแขวนแก้วไวน์ที่สามารถติดตั้งทั้งในห้องครัว, บาร์, ห้องรับประทานอาหาร หรือที่ใดก็ได้ที่คุณต้องการ ช่วยให้คาน์เตอร์ของคุณดูเป็นระเบียบ ประหยัดพื้นที่ใช้สอย ในหนึ่งแถว สามารถแขวนแก้วได้ถึง 4 แก้ว

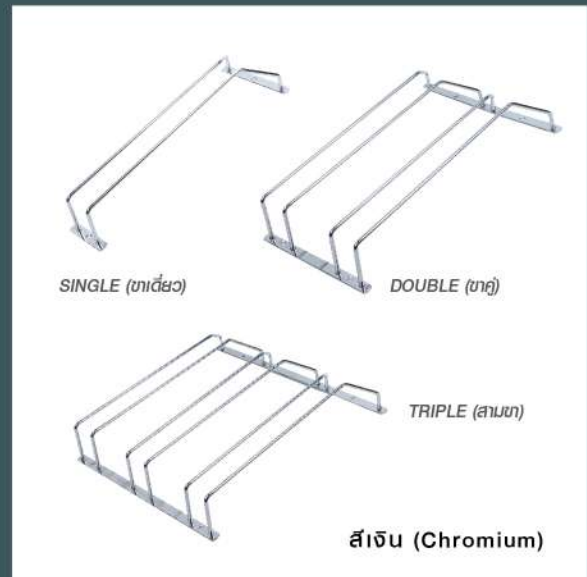

ITEM NO	SIZE (WxLxH)
H039-1	115 x 340 x 63 mm.
H039-2	215 x 340 x 63 mm.
H039-3	325 x 340 x 63 mm.

Material : Steel
 Type : Single , Double , Triple
 Finish : Chromium (CR), Gold (G)
 Feature : Wine glass hanger.
 การใช้งาน : ใช้แขวนแก้วไวน์เพื่อให้แก้วไวน์แห้งและใช้งาน

บัวกันน้ำ WALL SEAL

ช่วยป้องกันปัญหาเรื่องแมลงกตและ และความชื้น น้ำหนักเบา ติดตั้งง่าย สะดวก รวดเร็ว สำหรับติดตั้งเพื่อปิดรอยต่อระหว่างพื้น และผนัง เพื่อสวยงาม ใช้ซิลิโคนทากวอกลิก หรือกาวตะปูเป็นตัวสมานระหว่างผนังกับบัว



บัวกันน้ำอลูมิเนียม

ALUMINIUM WALL SEAL (IM)

Material : Aluminium + Soft PVC

Feature : Install on the kitchen top to prevent water seep.

การใช้งาน : สำหรับติดตั้งในท้องครัวเพื่อกันน้ำ

ITEM NO	LENGTH
SW-810S4	4 M.
SW-810S	5 M.

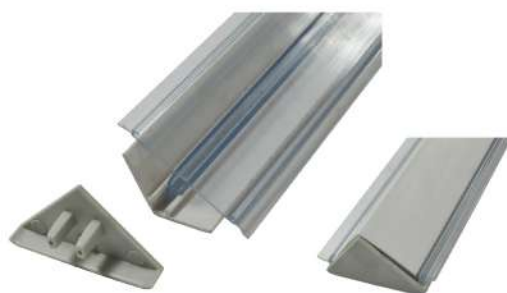

บัวกันน้ำพีวอลามิเนต

LAMINATE WALL SEAL (PA)

Material : Plastic

Feature : Install on the kitchen top to prevent the water seep. The color ischangable by insert the laminate into the wall seal.

การใช้งาน : สำหรับติดตั้งบนท็อปครัวเพื่อกันการซึมของน้ำ สามารถใส่ลามิเนตได้ตามสีของท็อปครัวนั้นๆ โดยมีช่องสำหรับใส่ด้านหลัง

ITEM NO	LENGTH	PACKING
SW-812	5 M.	20



บัวกันน้ำพลาสติก

PLASTIC WALL SEAL (IM)

Material : Plastic PVC

Color : Grey (GR), White (W)

Feature : Install on the kitchen top to prevent water seep.

การใช้งาน : สำหรับติดตั้งในท้องครัวเพื่อกันน้ำ

ITEM NO	LENGTH
SW-811-5	5 M.

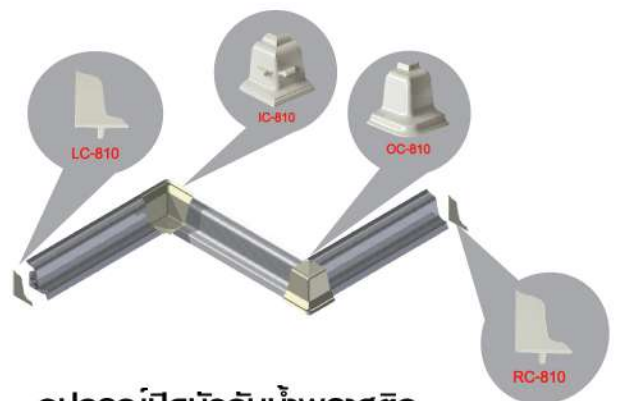

อุปกรณ์ปิดบัวกันน้ำพลาสติก

ACCESSORIES FOR WALL SEAL (IM)

Material : Plastic PVC

Color : Grey (GR)

ITEM NO	TYPE
LC-810	ฝาปิดด้านซ้าย
RC-810	ฝาปิดด้านขวา
IC-810	ฝาปิดมุมใน
OC-810	ฝาปิดมุมนอก

ตัวรับราวในชุดครัว

KITCHEN HOLDER

Material : Zinc Alloy+Stainless
 Finish : Chromium (CR)
 ภาวใช้งาน : ใช้ยึดราวสแตนเลสขนาด 5/8"
 สำหรับแขวนสิ่งของต่างๆในห้องครัว

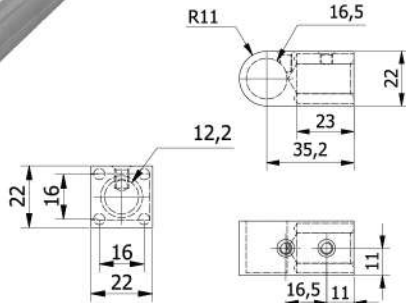
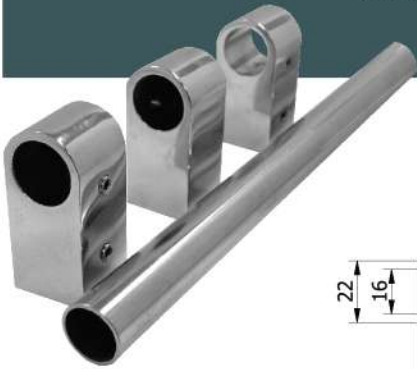

ITEM NO	TYPE	PACKING
ZPH-16K	ท่สุ Hollow Type	1 ตัว/ชุด
ZPH-16T	ตัน Blocked Type	2 ตัว/ชุด

ITEM NO	DESCRIPTION
ZPH-60	ตัวตัน 2 ตัว+ราวสแตนเลส 60 cm.
ZPH-100	ตัวตัน 2 ตัว+ตัวท่สุ 1 ตัว+ราวสแตนเลส 100 cm.
ZPH-120	ตัวตัน 2 ตัว+ตัวท่สุ 1 ตัว+ราวสแตนเลส 120 cm.

ตัวรับราวพร้อมตะขอแขวน HOOK AND RAIL

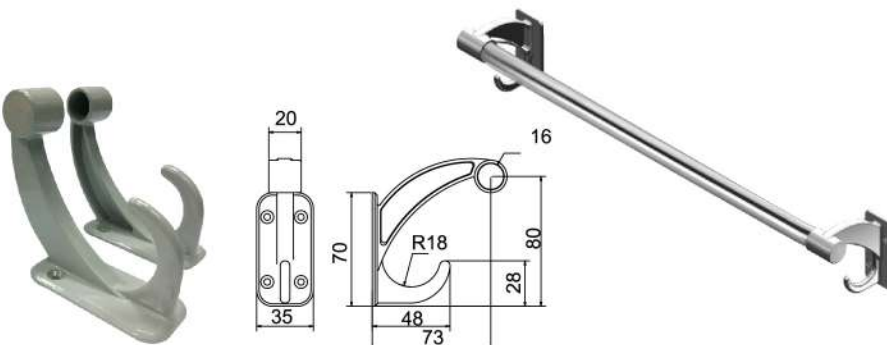

Material : Zinc Alloy
 Finish : Grey (GR), Chrome (CR)
 Feature : Fix with stainless pipe 5/8".
 Use for hanging things.
 ภาวใช้งาน : สำหรับยึดต่อสแตนเลสขนาด 5/8"
 สำหรับแขวนสิ่งของต่างๆ

Customize Color (Powder Coating)
 ○ White ● Chrome ● Grey

ITEM NO	TYPE
ZPT-58-01	ขวา (Right)
ZPT-58-02	ซ้าย (Left)

ชุดอุปกรณ์สำหรับการจัดเก็บ สำหรับตู้เสื้อผ้ายุคใหม่

เป็นระบบการจัดวางอุปกรณ์ที่ใช้ในตู้เสื้อผ้า ที่สามารถแก้ปัญหาที่มีพื้นที่จัดเก็บน้อย ทำให้หยิบใช้ไม่สะดวก โดยติดตั้งในตู้เสื้อผ้า เพื่อเพิ่มพื้นที่ในการจัดเก็บเครื่องแต่งกายและเครื่องประดับต่างๆ ใ้เป็นระเบียบ สามารถหยิบใช้สอยได้ง่าย สะดวก สวยงามและทันสมัย ใช้งานได้หลากหลาย เหมาะสำหรับที่อยู่อาศัยที่มีพื้นที่ไม่มากนัก เช่น บ้านหรือคอนโดมิเนียมที่มีพื้นที่จำกัด

ชุดแขวนเนคไท PULL-OUT TIE RACK



รหัส 31302

จัดเก็บเป็นระเบียบ / หยิบใช้สอยได้ง่าย สะดวก / ทันสมัย
เหมาะสำหรับที่อยู่อาศัยที่มี พื้นที่ไม่มากนัก เช่น บ้านหรือคอนโดมิเนียมที่มีพื้นที่จำกัด



ชุดแขวนกางเกงยาว 7 ช่อง 1 แถวนอน

PULL-OUT TROUSERS RACK
SIZE: 600 CABINET, 7 BRANCHES IN TOTAL



31308

ชุดแขวนกางเกงยาว 8 ช่อง 1 แถวขวาง

PULL-OUT TROUSERS RACK
SIZE: 600-700 CABINET, 8 BRANCHES IN TOTAL



31309

ชุดราวแขวนกางเกง รุ่นยืดหดตามตู้

PULL-OUT TROUSERS RACK



31305

ชุดตระกร้าเสื้อผ้า CLOTHES BASKET



31311

ชุดตระกร้าหน้าแคบ 2 ชั้น CLOTHES BASKET



31314

ชุดแขวนเนคไท PULL-OUT TIE RACK



31302

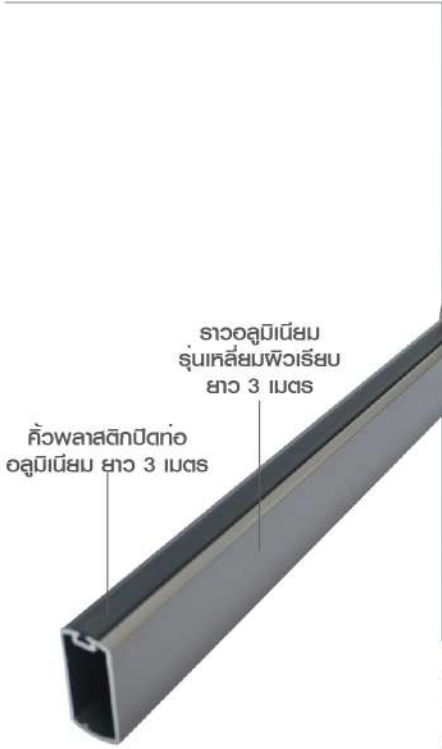

- มีดีไซน์ที่ทันสมัย สีสันสวยงาม
- คิ้วพลาสติกปิดท่้อลูมิเนียม ช่วยให้ไม้แขวนยึดเกาะราวแขวนได้ดี ไม่ไ้ไ้หล่น และไม่มีเสียงขูดรบกวน สามารถสั่งผลิตตามสีที่ต้องการได้

**ชุดอุปกรณ์รับท่้อ
พร้อมท่้อรุ่นเคลือบ
PIPE HOLDER**

Material : Zinc Alloy
 Finish : Nickel (NI), Custom - Grey, Gold, Champagne
 Feature : Inorder to use as a pipe holder
 ใช้ยึดราวรุ่นเคลือบ, สำหรับติดตั้งราวแขวนในตู้เสื้อผ้า
 การใช้งาน :

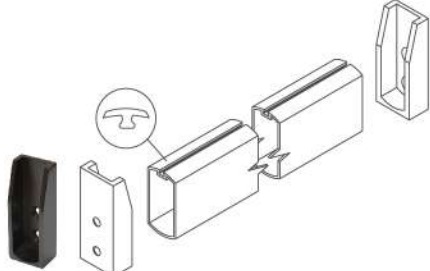

ITEM NO	DESCRIPTION
PHZN-1765PDBR	ตัวรับท่้อซึ่งครุ่นเคลือบ สีดำคอบราวน์
PHAL-1838-3ANDDB	ราวอลูมิเนียมรุ่นเคลือบ 38x18x3000 mm.
PHPL-1054BL	คิ้วพลาสติกปิดท่้ออลูมิเนียม ยาว 4000 mm.
PHPL-1054-3BL	คิ้วพลาสติกปิดท่้ออลูมิเนียม ยาว 3000 mm.

**ชุดอุปกรณ์รางไฟแอลอีดี
LED ALUMINIUM RAIL**

Material : Aluminium, Plastic
 Size : 16.80 x 6.40 mm.
 Length : 5 M.
 การใช้งาน : ใช้เป็นรางสำหรับติดตั้งไฟ LED ในชุดเฟอร์นิเจอร์หรือในตู้เสื้อผ้า

รหัสสินค้า
PHAL-1664-50
ความยาว 5 เมตร
 Size : 16.80 x 6.40 mm.



1 Set : รางไฟ LED ประกอบด้วย



อุปกรณ์เสริม (ขายแยก)



ตัวรับท่อรูปไข่ ซิงค์อัลลอย
OVAL PIPE HOLDER ZINC ALLOY



Material : Zinc Alloy
 Finish : Nickel (NI)
 Size : 15x30 mm.
 Feature : Oval Pipe Holder
 การใช้งาน : สำหรับยึดกับผนังทั้ง 2 ข้าง เพื่อรับท่อรูปไข่

ITEM NO
PHP-15NI
PHPC-15NI



Material : Zinc Alloy
 Finish : Nickel (NI)
 Size : 1" (26 mm.)
 Feature : Round Pipe Holder
 การใช้งาน : สำหรับยึดกับผนังทั้ง 2 ข้างเพื่อรับท่อกลม 1 นิ้ว

ITEM NO
PHP-20NI

ตัวรับท่อรูปไข่ สแตนเลส
OVAL PIPE HOLDER STAINLESS



Material : Stainless
 Size : 15x30 mm.
 Feature : Oval Pipe Holder
 การใช้งาน : สำหรับยึดกับผนังทั้ง 2 ข้างเพื่อรับท่อรูปไข่

ITEM NO
PHPL-58SL



Material : Stainless
 Size : 1" (26 mm.)
 Feature : Round Pipe Holder
 การใช้งาน : สำหรับยึดกับผนังทั้ง 2 ข้างเพื่อรับท่อกลม 1 นิ้ว

ITEM NO
PHPL-100SL

ตัวรับท่อ ทรงกลม
ALUMINIUM PIPE HOLDER (PA)



Material : Steel
 Finish : Nickel (NI)
 Feature : Attach the accessories to the wall by screw.
 In order to use as a round pipe holder.
 การใช้งาน : สำหรับสวมกับท่อ 1" แล้วยึดกับผนัง

ITEM NO
PHS-10



Material : Aluminium
 Finish : Nickel (NI)
 Feature : Attach the accessories to the wall by screw.
 In order to use as a round pipe holder
 การใช้งาน : สำหรับสวมกับท่อแล้วยึดกับผนัง

ITEM NO	SIZE (D)
PHA-20NI	3/4"
PHA-10NI	1"

ตัวแขวนท่อ รุ่นปรับความสูงได้ แบบกลวง
ADJUSTABLE PIPE HANGER (PA)



ITEM NO	SIZE
ZMP-34	3/4"
ZMP-10	1"
ZMP-150	15x30 mm. (รูปไข่)

ตัวแขวนท่อ รุ่นปรับความสูงได้ แบบตัน
ADJUSTABLE PIPE HANGER (PA)



ITEM NO	SIZE
ZMT-34	3/4"
ZMT-10	1"
ZMT-150	15x30 mm. (รูปไข่)



ท่อลูมิเนียมกลม 1 นิ้ว, 5/8 นิ้ว รุ่หน
STAINLESS STEEL PIPE (PA)

Material : Stainless Steel
 Feature : Install for clothes hanger
 การใช้งาน : ใช้ในการติดตั้งที่แขวนเสื้อผ้า

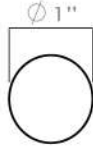

ITEM NO	SIZE (INCH)	THICKNESS	LENGTH
ALO10-600	1"	1.0 mm.	6 m.
ALO58-600	5/8"	1.5 mm.	6 m.



ท่อสแตนเลสรูปไข่
STAINLESS OVAL PIPE (PA)

Material : Stainless Steel
 Feature : Install for clothes hanger
 การใช้งาน : ใช้ในการติดตั้งที่แขวนเสื้อผ้า

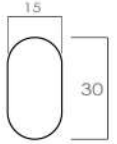

ITEM NO	THICKNESS	LENGTH	PACKING
ALU-600-A		6 m.	1



ท่อสแตนเลสรูปไข่
STAINLESS OVAL PIPE (PA)

Material : Stainless Steel
 Feature : Install for clothes hanger
 การใช้งาน : ใช้ในการติดตั้งที่แขวนเสื้อผ้า

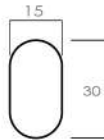

ITEM NO	SIZE	THICKNESS	LENGTH
SUSU-600	15x30 mm.	0.8 mm.	6 M.



ท่อสแตนเลสกลม
STAINLESS STEEL PIPE (PA)

Material : Stainless Steel
 Feature : Install for clothes hanger
 การใช้งาน : ใช้ในการติดตั้งที่แขวนเสื้อผ้า

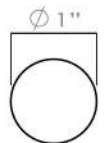

ITEM NO	SIZE	THICKNESS	LENGTH
SUSO58-600	5/8"	0.8 mm.	6 m.
SUSO34-600	3/4"	1.0 mm.	6 m.
SUSO12-600	1/2"	1.0 mm.	6 m.
SUSO10-600	1"	0.8 mm.	6 m.
SUSO112-600	1-1/2"	1.2 mm.	6 m.

ท่อลูมิเนียมลูกฟูก รูปไข่
ALUMINIUM OVAL PIPE (PA)



Material : Aluminium
 Feature : Install for clothes hanger
 การใช้งาน : ใช้ในการติดตั้งที่แขวนเสื้อผ้า

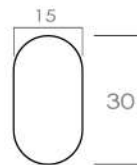

ITEM NO	SIZE	THICKNESS	LENGTH	PACKING
ALU-15308AND	15x30 mm.	0.8 mm.	6 m.	1
ALU-600	15x30 mm.	1.0 mm.	6 m.	1
ALU-1530AND	15x30 mm.	1.2 mm.	6 m.	1



ตะขอแขวนเสื้อ

CLOTHES HOOK

Material : Zinc Alloy

Finish : Nickel (NI)

Feature : Fix to the closet doors or restroom door.

การใช้งาน : สำหรับติดที่บ้านตู้เสื้อผ้า หรือ ประตูห้องน้ำ



CH-001



CH-002



CH-003

ITEM NO	TYPE
CH-001	1 ขา
CH-002	2 ขา (เล็ก)
CH-003	2 ขา (ใหญ่)



CHL-002



CHL-001

ตะขอแขวนเสื้อ สแตนเลส

CLOTHES HOOK

STAINLESS

Material : Stainless Steel

Feature : Stainless hook with screw.

การใช้งาน : ตะขอแขวนเสื้อ ยึดด้วยสกรู

ITEM NO	TYPE
CHL-001	1 ขา
CHL-002	2 ขา



อุปกรณ์สำหรับดึงบานตู้ไม้ไต่ก่อง (รุ่นตั้งเดิม) CABINET ACCESSORIES

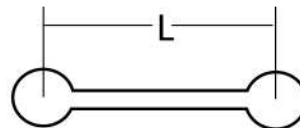

Material : Steel+Aluminium+Plastic
 Color : Black (B) Plastic in Black
 Type : รุ่นดัดหุ้ม
 Feature : Use to avoid the wood bending
 การใช้งาน : สำหรับดึงบานตู้ไม้ไต่ก่อง

ITEM NO	LENGTH (L) / CM
SFA-3108-130	130 cm.
SFATH-3108-170	170 cm.
SFATH-3108-195	195 cm.

* สีอื่น ๆ นอกจากสีดำเป็นงานสั่งผลิต

อุปกรณ์สำหรับดึงบานตู้ไม้ไต่ก่อง (รุ่นใหม่) CABINET ACCESSORIES

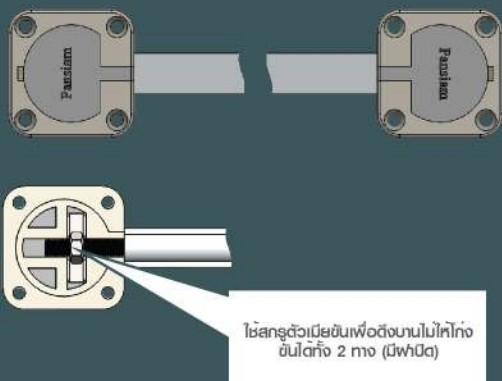

Material : Steel+Aluminium+Plastic
 Thread : 6 mm.
 Type : รุ่นประกอบพา
 Feature : Use to avoid the wood bending
 การใช้งาน : สำหรับดึงบานตู้ไม้ไต่ก่อง

ITEM NO	LENGTH (L) / CM
SFA-3109-130B	130 cm.
SFA-3109-170B	170 cm.
SFA-3109-195B	195 cm.

* สีอื่น ๆ นอกจากสีดำเป็นงานสั่งผลิต

ช่องระบายอากาศ 4"

AIR VENTILATION

- รุ่นสำหรับติดตั้งภายในอาคาร

จุดเด่น

ช่วยให้อากาศสามารถถ่ายเทได้สะดวก
ห้องไม่อับ, ระบายความร้อนภายในบ้าน
มีแผ่นกรองและใยสังเคราะห์สามารถดักจับ
ฝุ่น PM2.5 และแมลงต่างๆได้

MODEL

KAPL-4049

(Indoor installation)

Material : ABS with UV Protection
Size : 4" (150 x 150 mm.)



ด้านหน้า / Front



ด้านหลัง / Back



ตัวอย่างการติดตั้งในห้องน้ำ



ตัวอย่างการติดตั้งภายในอาคาร



ช่องระบายอากาศ 4"

รุ่นมีฝาครอบ

AIR VENTILATION

- รุ่นสำหรับติดตั้งภายนอกอาคาร

จุดเด่น

เป็นรุ่นที่ใช้ติดตั้งภายนอกอาคาร จึงมีฝาครอบกันน้ำ
เป็นตัวที่ช่วยให้อากาศหมุนเวียน เข้า-ออก ถ่ายเทได้สะดวก
มีแผ่นกรองและใยสังเคราะห์สามารถดักจับฝุ่น PM2.5
และแมลงต่างๆได้

MODEL

KAPL-4014

(Outdoor installation)

Material : ABS with UV Protection
Size : 4" (150 x 150 mm.)

ด้านหน้า / Front



ด้านหลัง / Back

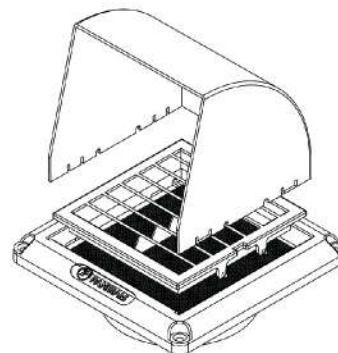

ตัวอย่างการติดตั้งภายนอกอาคาร



ชุดแขวน TV ติดผนัง

ประหยัดพื้นที่และพื้นที่ที่เป็นระเบียบ ขาแขวนทีวีคุณภาพสูงช่วยให้ทีวีออกแบบของคุณปลอดภัยและเสถียร



ชุดติดตั้ง LCD ติดผนัง FIXED WALL MOUNT (IM)

T.V. Size : 22" - 42"
Load : 40 Kgs.
Wall Distance : 30 mm.
Option : ติดผนังอย่างเดียว

ITEM NO	PACKING
B-1400	1



ชุดติดตั้ง LCD ติดผนัง แบบปรับมุม ขึ้น-ลง ได้ TILTED WALL MOUNT (IM)

T.V. Size : 22" - 50"
Load : 35 Kgs.
Wall Distance : 80 mm.
Option : ปรับมุมขึ้นลงได้ 17.5 องศา

ITEM NO	PACKING
STM-3255	1



ชุดติดตั้ง LCD ติดผนัง แบบปรับมุมและยืด เข้า-ออก ได้ EXTENSION WALL MOUNT (IM)

T.V. Size : 22" - 46"
Load : 60 Kgs.
Wall Distance : 80-400 mm.
Option : ปรับซ้ายขวา 180 องศา ปรับเข้าออก 80-400 mm.

ITEM NO	PACKING
SB-1400	1



ที่แขวนตู้ CPU ระบบลูกปืน เลื่อนเข้าออกได้ หมุนได้ COMPUTER HANGER (IM)

Material : Steel
Finish : Black (B)
Feature : For hanging cpu under table
การใช้งาน : ใช้แขวนตู้ ซีพียูไว้ใต้พื้นโต๊ะ

ITEM NO	PACKING
PK-004	1

กันชนประตู DOOR STOPPER



DSSS-102
Stainless



DSZ-609-SS
Zinc Alloy

กันชนประตูพร้อมขอแขวน

- คุณสมบัติ
 - ป้องกันอุบัติเหตุจากการเปิด - ปิด เพื่อลด การกระแทกของประตู
 - สามารถนำไปเป็นที่แขวนสิ่งของต่างๆ
- วิธีการใช้งาน
 - นิยมใช้ในห้องน้ำ หรือ ห้องอาบน้ำ



DSZ-608-SS
Stainless



DST-005-CR/AB/AC
Zinc Alloy * มี 3 สี โครเมียม/เหลืองดำ/แดงดำ

กันชนประตูแบบติดผนัง

- คุณสมบัติ
 - ป้องกันอุบัติเหตุจากการเปิด - ปิด เพื่อลด การกระแทกของประตู
- วิธีการใช้งาน
 - ติดตั้งกับผนังไม้หรือคอนกรีต ตามเหมาะสม



DSZ-550-SS/AB/AC (Size: 65 mm.)
Stainless Steel
DSZ-551-SS/AB/AC (Size: 75 mm.)

กันชนประตูพร้อมแม่เหล็ก แบบเพรียวกกลม รุ่นสูง สแตนเลส

- วิธีการใช้งาน
 - ทำงานโดยใช้แรงแม่เหล็กดึงบานประตูให้เปิดค้าง นิยมใช้ยึดบานประตูโดยพ่วงกับพื้น หรือยึดติดกับพาดผนัง



กันชนประตูแม่เหล็ก
รุ่นกลมตัน
สแตนเลส
DSZ-560-SS/AB/AC
Stainless Steel



กันชนประตู
พร้อมตัวล็อกบาน
สแตนเลส
DSSS-101-SS
Stainless Steel
เป็นกันชนประตูที่ล็อกตัวบาน
ด้วยตัวล็อกระบบสปริง

กันชนประตู DOOR STOPPER



DSP-301BR

กันชนแม่เหล็ก พลาสติก ABS.

- วิธีการใช้งาน
 - ทำงานโดยใช้แรงแม่เหล็กดึงประตูให้เปิดค้าง
 - ติดตั้งได้ทั้งแบบยึดกับพื้นหรือผนัง



FDST-001
Stainless



FDST-002-ZS (สแตนเลส)
FDST-002-ZG (ทอง)

กันชนประตูแบบใช้เท้าเหยียบ สแตนเลส, ซิงค์อัลลอย

- วิธีการใช้งาน
 - สามารถติดตั้งได้ทุกองศาเปิด
 - รับน้ำหนักได้สูงสุด 80 กิโลกรัม



DSZ-606-SS / AB / AC

กันชน ครึ่งวงกลม สแตนเลส



กันชนแม่เหล็ก แบบฝังพื้น ซิงค์อัลลอย

DSZ-553-SS
DSZ-553-AB
DSZ-553-AC



DV1601CP-200SS
Stainless Hairline



DV1601CP-200G
Brass (Gold)

ตาแมวเกรด A (200องศา)

- วิธีการใช้งาน
 - สำหรับประตูหนา 35 มม.,
 - สันคามีฝาปิด
 - องศาที่มองเห็น 200 องศา
 - เลขซีเป็นกระจก

กันชนประตู DOOR STOPPER



ขอคำประตู
ซิงค์อัลลอย

DGZ-001-CR/AB/AC/SA

โครเมียม (CR) สีเหลืองดำ (AB)
แดงดำ (AC)
ซาติน (SA)



กลอนโซ่
เหล็ก



CDG-001-CR/AB/AC

สำหรับบานประตูไม้, ประตูทิศทางเปิดเข้า

สีโครเมียม (CR)
เหลืองดำ (AB), แดงดำ (AC)



ขอสับประตู หน้าต่าง
สแตนเลส



FSSS-306
Stainless



สายยูเหล็กกล้า
สำหรับคล้องกุญแจ

KH-100-CR/AC สีโครเมียม (CR), แดงดำ (AC)



กลอนห้องน้ำสแตนเลส รุ่นหนา

BBSS-304



BBSS-306



BBSS-504

กลอนห้องน้ำสแตนเลส
รุ่นบาง



BBSS-004



BBSS-006



BBSS-007

กลอนหัวเหลี่ยม
สแตนเลส

กลอนสแตนเลส
รุ่นหัวปัทมกลม



BBSS-104
BBSS-106

4"



6"

กลอนสแตนเลส
รุ่นหัวปัทมกลม ฐานสูง



4"

6"

BBSS-404
BBSS-406

กลอนสแตนเลส
รุ่นหัวสี่เหลี่ยม มีสปริง



4"

6"

BBSS-204
BBSS-206

ตู้จดหมาย สีสแตนเลส

ตู้จดหมายผลิตจากวัสดุสแตนเลสคุณภาพดี แข็งแรง ทนทาน
ด้านหน้ามีช่องมองเอกสาร เห็นเอกสารด้านใน

มีกุญแจล็อก บล็อกกันจดหมายสูญหาย พร้อมดอกกุญแจ 2 ชุด

ตู้จดหมายคุณภาพดีจาก P MAIL BOX ผลิตจากสแตนเลส แข็งแรงทนทาน ด้านการกัดกร่อน ป้องกัน
สนิมได้ดีเยี่ยม ใช้งานได้ทุกสภาพอากาศ การออกแบบรูปทรงสวยงามทันสมัยสแตนเลสมีมอล ไร้โซ่ประโยชน์
สำหรับครอบจดหมายหรือเอกสาร และตกแต่งบ้านได้ในเวลาเดียวกัน อีกทั้งยังช่วยปกป้องเอกสารของ
คุณให้ปลอดภัยไปอีกชั้นด้วยกุญแจล็อกตู้ที่มากพร้อมกับสินค้า



ราวตากผ้าอลูมิเนียม

ราวติดผนัง ทนแข็งแรง ติดตั้งง่าย สามารถยืดเข้า-ออกได้
ยืดออกเมื่อต้องการใช้งาน และพับเก็บเมื่อไม่ใช้ ประหยัดพื้นที่ใช้สอย
รองรับน้ำหนักได้ดี ตกได้ทั้งฟ้าเปียกฟ้าแห้ง รูปแบบนี้สมัย สวยงาม ทนทาน



ITEM NO	DESCRIPTION
CLAL-8030	ราวตากผ้าอลูมิเนียม 3 เส้น 800 มม. รุ่นพับลจ

ITEM NO	DESCRIPTION
PSAL-10030	ราวตากผ้าอลูมิเนียม 3 เส้น 1000 มม. รุ่นยืดออก

- ประหยัดพื้นที่ ราวพับเก็บได้หลังการใช้งาน
- แข็งแรง ทนทาน ทำจากสแตนเลสทั้งตัวอายุการใช้งานยาวนาน

รับผลิตโครงสร้างเหล็กชั้นลอย DUO SPACE

- เพิ่มพื้นที่ใช้สอยภายในคอนโด/บ้าน
- เพิ่มมูลค่าให้แก่อสังหาริมทรัพย์ สามารถตกแต่ง หลายสไตล์ที่มากกว่าเดิม
- คุ้มค่ากับการลงทุน เนื่องจากกระแสนิยม Duo space

ทากบ้านหรือห้องที่มีฝ้าเพดานสูงมาก สัก 4-5 เมตร ขึ้นไป ก็สามารถต่อเติมโดยใช้โครงสร้างเหล็กยึดกับโครงสร้างอาคารเดิมที่เป็นคอนกรีตได้ทันที การใช้โครงสร้างเหล็กมีข้อดี คือ ได้พื้นที่มากขึ้นโดยไม่ต้องมีเสาภายใน

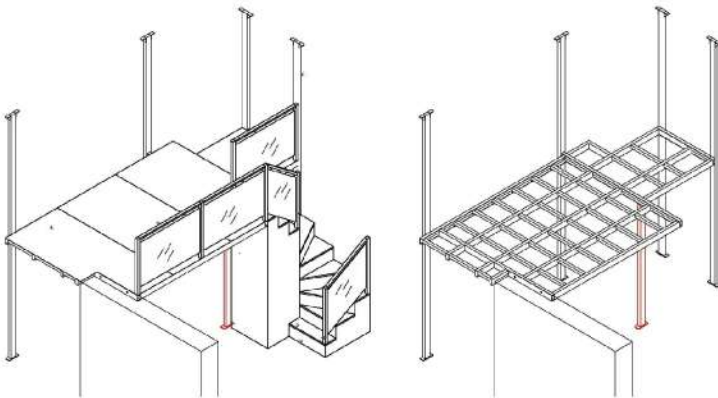

ผลิตงานตามแบบที่ลูกค้าต้องการ

- ออกแบบ
- ผลิต-ทำสี
- ตรวจสอบทุกขั้นตอน ก่อนติดตั้ง



CONTACT

บริษัท แพนสยาม แมนูแฟคเจอร์ริง จำกัด

โครงการโกเลดินแฟคทอรี ซอย 10
35/421, 423 หมู่ที่ 2 ต.บางน้ำจืด อ.เมืองสมุทรสาคร
จ.สมุทรสาคร โทร.034-495-888

SCAN



QR LOCATION



บริษัท แพนสยาม แมนูแฟคเจอร์ริง จำกัด
35/421, 423 ม.2
โกเลดินแฟคทอรี ซ.10 ต.บางน้ำจืด
อ.เมือง สมุทรสาคร 74000

โทร.034-495-888





CONTACT

WERA

PANSIAM MANUFACTURING CO.,LTD.

35/421, 423 Moo2 Bang Nam Chuei, Muang Samut Sakhon, Samut Sakhon, 74000 Thailand.
Tel: 034495-888 Fax: 034495-854 email: pansiam_sale@hotmail.com www.pansiam.com