

สายรัดล๊อค ไนล่อน NYLON CABLE TIES

อุปกรณ์ก่อสร้าง CONSTRUCTION ACCESSORIES

ใช้รัดปากถุง ต่างๆ อาทิ ถุงปุ๋ย, กระสอบสารเคมี, กระสอบต่างๆ ให้อันตรธานแน่น
ใช้รัดรัดท่อสายไฟ, สายแลน (LAN), สายโทรศัพท์, สายสัญญาณต่างๆ ที่ต้องการ
เก็บงานให้เป็นระเบียบเรียบร้อย



• บรรจุกงซีป รุ่นสั้น



ITEM NO.	BARCODE	SIZE	PCS./BAG	PRICE/PACK.
รหัสสินค้า	รหัสบาร์โค้ด	ขนาด	บรรจุถุง	ราคาแพ็คเกจ
CT-80-POL20	8855952211132	2.5 x 80 มิล	20 เส้น	
CT-100-POL20	8855952211149	2.5 x 100 มิล	20 เส้น	
CT-150-POL20	8855952211156	3.6 x 150 มิล	20 เส้น	
CT-80-POL100	8855952211163	2.5 x 80 มิล	100 เส้น	
CT-100-POL100	8855952211170	2.5 x 100 มิล	100 เส้น	
CT-150-POL100	8855952211187	3.6 x 150 มิล	100 เส้น	
CT-200-POL100	8855952211194	3.6 x 200 มิล	100 เส้น	

• บรรจุกงซีป รุ่นยาว



ITEM NO.	BARCODE	SIZE	PCS./BAG	PRICE/PACK.
รหัสสินค้า	รหัสบาร์โค้ด	ขนาด	บรรจุถุง	ราคาแพ็คเกจ
CT-25080-POL100	8855952016683	2.5 x 80 มิล	100 เส้น	
CT-25100-POL100	8855952016690	2.5 x 100 มิล	100 เส้น	
CT-25150-POL100	8855952016706	3.6 x 150 มิล	100 เส้น	
CT-25200-POL100	8855952016713	2.5 x 200 มิล	100 เส้น	
CT-36150-POL100	8855952016720	3.6 x 100 มิล	100 เส้น	
CT-36200-POL100	8855952016737	3.6 x 200 มิล	100 เส้น	
CT-36250-POL100	8855952016744	3.6 x 250 มิล	100 เส้น	
CT-48200-POL100	8855952016751	4.8 x 200 มิล	100 เส้น	
CT-48250-POL100	8855952016768	4.8 x 250 มิล	100 เส้น	
CT-48300-POL100	8855952016775	4.8 x 300 มิล	100 เส้น	
CT-48370-POL100	8855952016782	4.8 x 370 มิล	100 เส้น	

สายเคเบิลร่นปลดล็อคได้พร้อมแป้น RELEASABLE CABLE TIES

อุปกรณ์ก่อสร้าง CONSTRUCTION ACCESSORIES

หัวถูกออกแบบให้รับแรงดึงได้มาก และ ใช้แรงในการร้อยสายน้อย รั้งแล้วอยู่แน่น ปลดกัยใน การใช้งาน สะดวก ใช้งานง่าย เมื่อรั้งแล้วสามารถปลดล็อคได้และใช้งานซ้ำหมุนเวียนได้อีก



ฐานรับเคเบิล



มีฐานรับเคเบิลสำหรับใช้ยึดติดกับผนัง หรือวัตถุต่างๆ เพื่อช่วยพยุงน้ำหนัก ในการติดตั้ง เช่น ยึดติดกับตู้ไม้ (*ใช้ฐาน 2 ตัว / เคเบิล 1 เส้น)

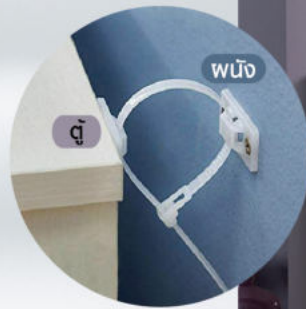

ยึดผนังเพื่อกัน
เฟอร์นิเจอร์ล้ม



รับน้ำหนัก 30 กิโลกรัม



• บรรจุถุงซีป

ITEM NO.	BARCODE	PCS./BAG	PRICE/PACK.
รหัสสินค้า	รหัสบาร์โค้ด	บรรจุถุง	ราคาแพ็คเกจ
SKCKDPL-2348POL005		เคเบิล 5 เส้น ฐานรับเคเบิล 10 ตัว	

*(สายเคเบิล 1 เส้นใช้ฐาน 2 ตัว)



ตัวล็อคสายรัดกล่อง LOCK STRAPPING

ITEM NO.	BARCODE	SIZE	PCS./BAG	PRICE/PACK.
รหัสสินค้า	รหัสบาร์โค้ด	ความยาวสายรัด	บรรจุถุง	ราคาแพ็คเกจ
STP-100-05	8855952095923	5 เมตร	ตัวล็อค 10 ตัว	
STP-100-10	8855952054814	10 เมตร	ตัวล็อค 20 ตัว	

ตัวล็อกท่อ ดี-โบลท์ D-BOLT

อุปกรณ์ก่อสร้าง CONSTRUCTION ACCESSORIES



• การใช้งาน

1. ใช้ยึดแป๊บเหล็กหรือท่อพีวีซีเข้าด้วยกัน โดยใช้การล็อกแบบกากบาทแทนการใช้เชือกมัด หรือใช้ลวดมัด หรือการใช้เชื่อมไฟฟ้า ใช้ตัวนี้ล็อกก็เดี่ยวยวบ
2. สามารถใช้งานได้ในทุกสถานที่ ดีกว่าการเชื่อมไฟฟ้าที่ต้องลากสายไปถ้าสายไฟไม่พอไปไม่ถึงก็เชื่อมไม่ได้ การใช้ ดี-โบลท์ จึงสะดวกกว่าเพราะใช้ได้ทุกที่ การติดตั้งก็ง่าย สะดวก ใช้เครื่องมือเพียงกฏๆอย่างเดียว
3. การใช้งานใช้ได้ทั่วไป เช่น งานเกษตรต่างๆ, การทำหลังคานั่งร้าน และการติดตั้งงานโครงสร้างต่างๆ

• จุดเด่น

สามารถถอดเอามาเก็บหรือเอาไว้ใช้งานครั้งต่อไปได้ จะไม่เหมือนกับงานเชื่อมที่ไม่สามารถถอดได้ เพราะเชื่อมเป็นเนื้อเดียวกัน เวลาเก็บจึงลำบากและต้องตัดงานออกเป็นชิ้นๆ การยึดและการรับน้ำหนัก ก็ดีกว่าการใช้เชือก หรือการใช้ลวดมัด และการรับน้ำหนัก จะได้เกือบเท่าการเชื่อม

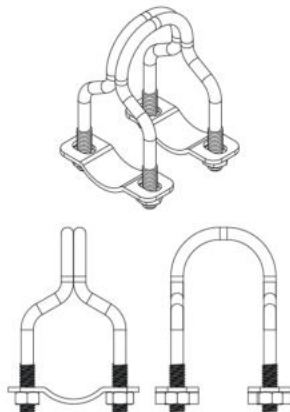

ITEM NO.	BARCODE	SIZE	PIPE SIZE	PVC SIZE	PIPE(W) SIZE	PCS/BAG	PRICE/SET
รหัสสินค้า	บาร์โค้ด	ขนาด	ขนาดท่อแป๊บดำ	ขนาดท่อพีวีซี	ขนาดท่อแป๊บขาว	จำนวน/ถุง	ราคา/ชุด
RDUB-1260		20 mm.	1/2"	1/2"	3/4"	1 ชุด	
RDUB-3466		26 mm.	3/4"	3/4"	1"	1 ชุด	
RDUB-0178		33 mm.	1"	1"	1-1/4"	1 ชุด	

เจ-โบลท์ J-BOLT

อุปกรณ์ก่อสร้าง CONSTRUCTION ACCESSORIES

รายละเอียด

1. เกรดเหล็ก SS-400
2. ประกอบด้วย ตัวเมีย 2 ตัว แหวนอแปะ 1 ตัว
3. เกล็ดลวอลอย ความยาวเกล็ดลว(T) 10 ซม.
4. ไม่ชุบ

การใช้งาน

เจโบลท์ J-Bolt เป็นอุปกรณ์สลักกับท ที่ใช้สำหรับงานฟุตติ้งคอนกรีต ส่วนใหญ่มักจะใช้กับงานที่เป็นอาคารเล็กๆ ถึงปานกลาง หรือโครงสร้างที่มีแบบแปลนพิเศษและต้องการความแข็งแรงอย่างมาก เช่น การทำโกดังสำเร็จรูป การยึดรางรถไฟ ใช้ในการสร้างบ้าน

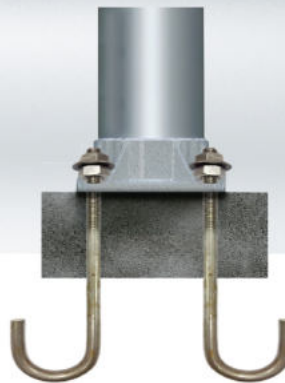
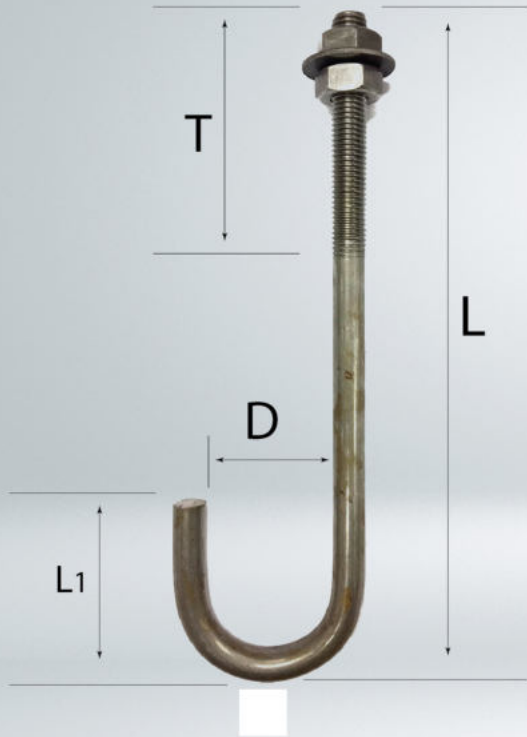

BARCODE	ITEM NO.	SIZE	LENGTH			PACKING
บาร์โค้ด	รหัสสินค้า	ขนาด	ความยาว(L)	L1	D	จำนวนขาย/มัด
8855952093400	JB-383010	3/8"	30 CM.	6 CM.	40 mm.	10 ตัว
8855952102072	JB-384010		40 CM.	6 CM.	40 mm.	10 ตัว
8855952088901	JB-385010		50 CM.	6 CM.	40 mm.	10 ตัว
8855952053480	JB-123010	1/2"	30 CM.	6 CM.	40 mm.	10 ตัว
8855952015044	JB-124010		40 CM.	6 CM.	40 mm.	10 ตัว
8855952015051	JB-125010		50 CM.	6 CM.	40 mm.	10 ตัว
8855952042040	JB-126010		60 CM.	6 CM.	40 mm.	10 ตัว
8855952095862	JB-583010	5/8"	30 CM.	8 CM.	54 mm.	10 ตัว
8855952042149	JB-584010		40 CM.	8 CM.	54 mm.	10 ตัว
8855952042194	JB-585010		50 CM.	8 CM.	54 mm.	10 ตัว
8855952091499	JB-586010		60 CM.	8 CM.	54 mm.	10 ตัว
8855952002877	JB-343010	3/4"	30 CM.	8 CM.	54 mm.	10 ตัว
8855952047748	JB-344010		40 CM.	8 CM.	54 mm.	10 ตัว
8855952042217	JB-345010		50 CM.	8 CM.	54 mm.	10 ตัว
8855952042231	JB-346010		60 CM.	8 CM.	54 mm.	10 ตัว
8855952101547	JB-0150100	1"	50 CM.	10 CM.	80 mm.	10 ตัว
8855952118004	JB-0160100		60 CM.	10 CM.	80 mm.	10 ตัว

แอส-โบลท์ L-BOLT

อุปกรณ์ก่อสร้าง CONSTRUCTION ACCESSORIES

รายละเอียด

1. เกรดเหล็ก SS-400
2. ประกอบด้วย ตัวเมีย 2 ตัว แหวนอัมเปะ 1 ตัว
3. เกสยาวลวย ความยาวเกสยาว (T) 10 ซม.
4. ไม่ชุบ

การใช้งาน

แอส โบลท์ L-Bolt เป็นอุปกรณ์สลักกันที่ ที่ใช้สำหรับงานฟุตติ้งคอนกรีต มีลักษณะเหมือนตัวแอส (L) จึงเรียกว่า แอส โบลท์ มักนิยมใช้ในงานก่อสร้างเพื่อช่วยในเรื่องของความแข็งแรง โดยใช้น๊อตใส่แหวนด้านบนและขันน๊อตให้แน่น

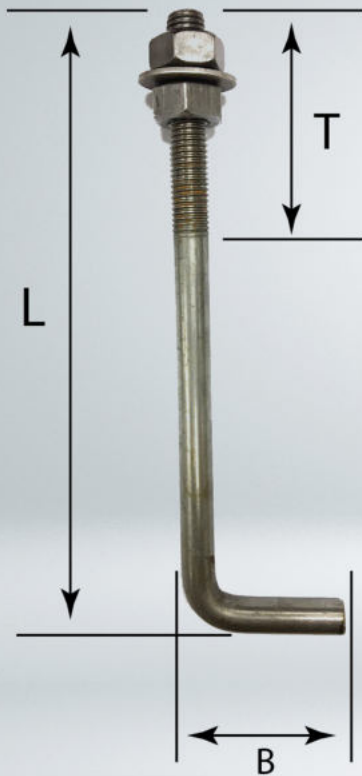

BARCODE	ITEM NO.	SIZE	LENGTH	WIDTH	PACKING
บาร์โค้ด	รหัสสินค้า	ขนาด	ความยาว(L)	ความกว้าง(B)	จำนวนขาย/มัด
8855952038123	LB-383010	3/8"	30 CM.	5 CM.	10 ตัว
8855952053565	LB-384010		40 CM.	5 CM.	10 ตัว
8855952053558	LB-385010		50 CM.	5 CM.	10 ตัว
8855952000354	LB-123010	1/2"	30 CM.	8 CM.	10 ตัว
8855952000361	LB-124010		40 CM.	8 CM.	10 ตัว
8855952016294	LB-125010		50 CM.	8 CM.	10 ตัว
8855952000378	LB-126010		60 CM.	8 CM.	10 ตัว
8855952053343	LB-583010	5/8"	30 CM.	8 CM.	10 ตัว
8855952037525	LB-584010		40 CM.	8 CM.	10 ตัว
8855952093264	LB-585010		50 CM.	8 CM.	10 ตัว
8855952051035	LB-586010		60 CM.	8 CM.	10 ตัว
8855952117137	LB-343010	3/4"	30 CM.	8 CM.	10 ตัว
8855952016119	LB-344010		40 CM.	8 CM.	10 ตัว
8855952016126	LB-345010		50 CM.	8 CM.	10 ตัว
8855952016140	LB-346010		60 CM.	8 CM.	10 ตัว
8855952001870	LB-014010	1"	40 CM.	10 CM.	10 ตัว
8855952001887	LB-015010		50 CM.	10 CM.	10 ตัว
8855952001894	LB-016010		60 CM.	10 CM.	10 ตัว

**กล่องใส่เชือกพวง
พร้อมใบมีดตัดในตัว**

รหัส PRB-2210



**กล่องใส่เชือกพวง (พร้อมเชือกพวง)
PLASTIC ROPE BOX**

** เชือกพวงมีสีแดงสีเดียวเท่านั้น **

อุปกรณ์ก่อสร้าง CONSTRUCTION ACCESSORIES

- มีใบมีดสำหรับตัดในตัว
- พกพาสะดวก, ใช้งานง่าย, กอดเปลี่ยนเชือกได้

หมดปัญหา !! เชือกพวงพันกันยุ่ง หยิบใช้ลำบาก



เชือกไนลอนมัด NYLON ROPE

ยาว 5 เมตร



ยาว 10 เมตร



ITEM NO.	BARCODE	SIZE x LENGTH x COLOR	PACKING	PRICE/PACK.
รหัสสินค้า	รหัสบาร์โค้ด	ขนาด x ความยาว	บรรจุ	ราคาแพ็คเกจ
RPA-405Y	8855952004741	ขนาด 4 mm. x ยาว 5 เมตร x สีเหลือง	10 มัด/กล่อง	
RPA-410Y	8855952004758	ขนาด 4 mm. x ยาว 10 เมตร x สีเหลือง	10 มัด/กล่อง	
RPA-605R	8855952004765	ขนาด 6 mm. x ยาว 5 เมตร x สีแดง	10 มัด/กล่อง	
RPA-610R	8855952004772	ขนาด 6 mm. x ยาว 10 เมตร x สีแดง	10 มัด/กล่อง	



เชือกไนลอนม้วน NYLON ROPE

ITEM NO.	BARCODE	SIZE x COLOR	PACKING	PRICE/PACK.
รหัสสินค้า	รหัสบาร์โค้ด	ขนาด x สี	บรรจุ	ราคาแพ็คเกจ
RPA-4Y	8855952004789	ขนาด 4 mm. x สีเหลือง		
RPA-6Y	8855952004796	ขนาด 6 mm. x สีแดง		

กิ๊บจับสายไฟ CABLE GRIPS

อุปกรณ์ก่อสร้าง CONSTRUCTION ACCESSORIES

ลักษณะทั่วไป

กิ๊บตอกสายไฟหรือสัญญาณต่างๆ ติดกับผนัง

ผลิตจากพลาสติกคุณภาพดี เหนียว ไม่แตกหักง่าย ใช้งานได้กับวัสดุหลายชนิด

เช่น ไม้ คอนกรีต อิฐ หรือ ปูน เป็นต้น ะบุยึดแน่นกับตัวพลาสติก สะดวก ไม่เลื่อนหลุด

การใช้งาน

เหมาะสำหรับเดินสายไฟภายในอาคาร

ช่วยจัดเก็บสายไฟตามผนังอาคารหรือพื้นที่ใช้งานให้ดูเป็นระเบียบเรียบร้อย



● กิ๊บจับสายไฟ บรรจุถุงซีป



ITEM NO.	BARCODE	SIZE	PCS./BAG	PRICE/PACK.
รหัสสินค้า	รหัสบาร์โค้ด	ขนาด	บรรจุถุง	ราคาแพ็คเกจ
PANCC-2010-POL25	8855952211255	2x1.0 mm.	25 ตัว	
PANCC-2010-POL50	8855952211262	2x1.0 mm.	50 ตัว	
PANCC-2015-POL25	8855952211279	2x1.5 mm.	25 ตัว	
PANCC-2015-POL50	8855952211286	2x1.5 mm.	50 ตัว	
PANCC-2025-POL25	8855952211293	2x2.5 mm.	25 ตัว	
PANCC-2025-POL50	8855952211309	2x2.5 mm.	50 ตัว	
PANCC-3080-POL25	8855952211316	กิ๊บจับสายโทรศัพท์ 2C	25 ตัว	
PANCC-3080-POL50	8855952211323	กิ๊บจับสายโทรศัพท์ 2C	50 ตัว	
PANCC-4580-POL25	8855952211330	กิ๊บจับสายทีวี 3C/LAN	25 ตัว	
PANCC-4580-POL50	8855952211347	กิ๊บจับสายทีวี 3C/LAN	50 ตัว	
PANCC-5060-POL25	8855952211354	กิ๊บจับสายไฟเบอร์ออฟติก	25 ตัว	
PANCC-5060-POL50	8855952211361	กิ๊บจับสายไฟเบอร์ออฟติก	50 ตัว	
PANCC-6080-POL25	8855952211378	กิ๊บจับสายทีวี 5C+RG6	25 ตัว	
PANCC-6080-POL50	8855952211385	กิ๊บจับสายทีวี 5C+RG6	50 ตัว	



ผลิตจากเหล็กเหนียว



ผลิตจากซิงค์ อลูมิเนียม

เกลียวเร่ง TURN BUCKLE

อุปกรณ์ก่อสร้าง CONSTRUCTION ACCESSORIES

เกลียวเร่ง คือ ตัวที่ใช้เป็นตัวดึงสลิงสองเส้นเพื่อขึ้นให้ลวดสลิงตึงแน่น เพราะการดึงให้แน่นแบบธรรมดา ไม่สามารถทำให้แน่นตึงได้ จึงต้องใช้ตัวเกลียวเร่งเป็นตัวดึง ส่วนขนาดที่ใช้ก็ขึ้นอยู่กับขนาดของลวดสลิง

การใช้งาน



• เกลียวเร่ง บรรจุกล่อง / ลัง

ITEM NO.	DESCRIPTION	SIZE	PCS./BOX	PCS./CARTON	PRICE/PCS.
รหัสสินค้า	รายละเอียดสินค้า	ขนาด	บรรจุกล่อง	บรรจุลัง	ราคา/ตัว
TBK-316	เกลียวเร่ง	3/16"	100 ตัว	1,200 ตัว	16.00
TBK-14	เกลียวเร่ง	1/4"	50 ตัว	600 ตัว	24.00
TBK-516	เกลียวเร่ง	5/16"	25 ตัว	300 ตัว	45.00
TBK-38	เกลียวเร่ง	3/8"	25 ตัว	250 ตัว	55.00
TBK-12	เกลียวเร่ง ๓:๒ขอแบน	1/2"	-	30 ตัว/กร:สอบ	100.00
TBK-58	เกลียวเร่ง ๓:๒ขอแบน	5/8"	-	20 ตัว/กร:สอบ	170.00
TBK-34	เกลียวเร่ง ๓:๒ขอแบน	3/4"	-	10 ตัว/กร:สอบ	240.00
TBK-1	เกลียวเร่ง ๓:๒ขอแบน	1"	-	5 ตัว/กร:สอบ	420.00

คลิปล็อกท่อ พีวีซี PVC CLIP

อุปกรณ์ก่อสร้าง CONSTRUCTION ACCESSORIES

- การใช้งาน สำหรับล็อกท่อน้ำ, งานเดินระบบท่อประปา

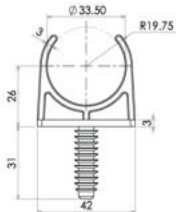
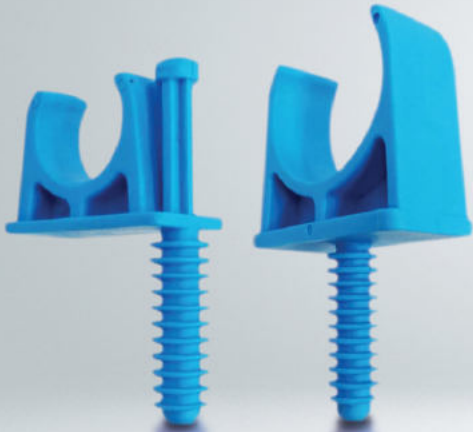

คลิปล็อกท่อ พีวีซี บรรจุกงซีป

ITEM NO.	BARCODE	SIZE	PCS./PACK
รหัสสินค้า	บาร์โค้ด	ขนาด	บรรจุ/ชุด
CONPL-1010		1"	10 ตัว/ถุง

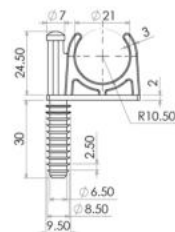
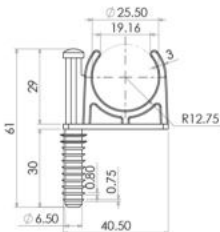

ITEM NO.	BARCODE	SIZE	PCS./PACK
รหัสสินค้า	บาร์โค้ด	ขนาด	บรรจุ/ชุด
CONPL-1210		1/2"	10 ตัว/ถุง
CONPL-3410		3/4"	10 ตัว/ถุง

ฝาปิดท่อ พีวีซี PVC CAP



- จุดเด่น

ปิดเพื่อป้องกันเศษอิฐ , เศษปูน , ฟันพัง และสัตว์เลื้อยคลานต่างๆ เช่น หนู, แมลงสาบ, หนอน ไบโทเข้าปิดกั้นภายในท่อขณะก่อสร้างยังไม่เสร็จ การติดตั้งง่าย ฝาปิดยึดเกาะกับตัวท่อดี ทดแทนการปิดท่อแบบวิธีเดิมๆ เหมาะสำหรับใช้ในงานก่อสร้าง

ITEM NO.	BARCODE	SIZE	PCS./PACK
รหัสสินค้า	บาร์โค้ด	ขนาด	บรรจุ/ชุด
CAP-12BL-POL100		1/2"	100 ตัว/ถุง
CAP-34BL-POL100		3/4"	100 ตัว/ถุง
CAP-100BL-POL50		1"	50 ตัว/ถุง
CAP-112BL-POL20		1-1/2"	20 ตัว/ถุง
CAP-200BL-POL10		2"	10 ตัว/ถุง
CAP-212BL-POL10		2-1/2"	10 ตัว/ถุง
CAP-300BL-POL10		3"	10 ตัว/ถุง
CAP-400BL-POL10		4"	10 ตัว/ถุง

* หมายเหตุ ใช้กับท่อพีวีซี เกรด 8.5

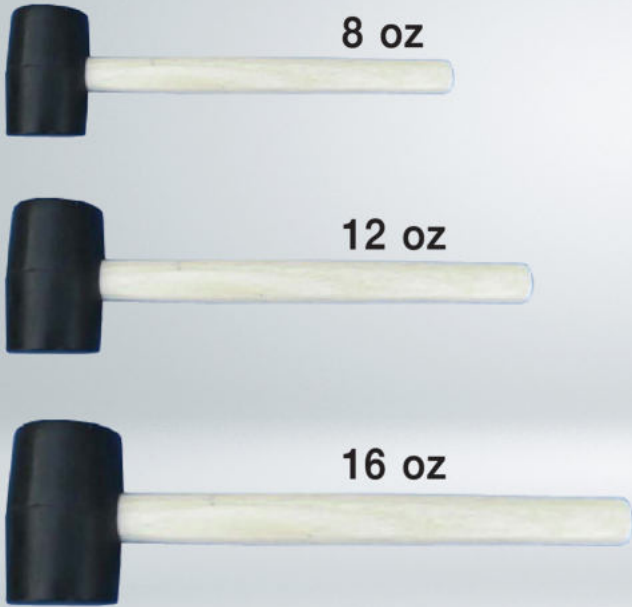

ค้อนยาง ต้มไม้ RUBBER HAMMER

อุปกรณ์ก่อสร้าง CONSTRUCTION ACCESSORIES

• การใช้งาน

หัวค้อนทำมาจากยาง จึงมีคุณสมบัติเหนียวนุ่ม เหมาะสำหรับใช้ขันรูปึนงานที่มีเนื้ออ่อน หรือใช้ตอกเพื่อรักษาสภาพผิวงาน รวมถึงใช้เคาะเพื่อตรวจสอบงานบนพื้นผิวอื่นงาน ไม่สามารถถูกกระแทกได้ เช่น งานปูกระเบื้อง หรืองานปูหินแกรนิต เป็นต้น



ITEM NO.	BARCODE	SIZE	PCS./BOX	PCS./PACK
รหัสสินค้า	บาร์โค้ด	ขนาด	บรรจุ/กล่อง	ราคา/ชุด
HAMR-08	8855952116437	40x7.5x29 mm. เล็ก (8 oz.)	12 อัน	
HAMR-12	8855952116444	45x9.0x29.5 mm. กลาง (12 oz.)	10 อัน	
HAMR-16	8855952116451	55x10x30 mm. ใหญ่ (16 oz.)	12 อัน	

เทปกาวตาข่าย FIBER MESH TAPE

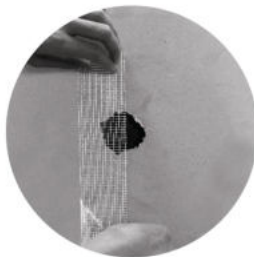

- ติดตั้ง ซ่อมแซมงานยิปซัมบอร์ด
- ซ่อมรอยร้าว ปิดรูพนักปู / พนักยิปซัมบอร์ด
- ปิดผนังอิฐมวลเบาก่อนฉาบปูน ป้องกันผนังแตกร้าว

ITEM NO.	BARCODE	SIZE	PCS./BOX	PCS./PACK
รหัสสินค้า	บาร์โค้ด	ขนาด	บรรจุ/กล่อง	ราคา/ชุด
FMT-25	8855952015044	25 mm. x 20 m.	24 ม้วน	
FMT-50	8855952015051	50 mm. x 20 m.	12 ม้วน	

ช่องระบายอากาศ 4” AIR VENTILATION

อุปกรณ์ก่อสร้าง CONSTRUCTION ACCESSORIES

ช่วยให้อากาศสามารถถ่ายเทได้สะดวกห้องไม่อับ, ระบายความร้อนภายในบ้าน มีแผ่นกรองและใยสังเคราะห์สามารถดักจับฝุ่น PM2.5 และแมลงต่างๆได้

1. รุ่นติดตั้งภายนอกอาคาร
2. รุ่นติดตั้งภายในอาคาร



• รุ่นสำหรับติดตั้งภายในอาคาร

จุดเด่น

ช่วยให้อากาศสามารถถ่ายเทได้สะดวกห้องไม่อับ, ระบายความร้อนภายในบ้าน มีแผ่นกรองและใยสังเคราะห์สามารถดักจับฝุ่น PM2.5 และแมลงต่างๆได้

MODEL

KAPL-4049

(Indoor installation)

Material : ABS with UV Protection

Size : 4” (150 x 150 mm.)



ด้านหน้า / Front



ด้านหลัง / Back



ตัวอย่างการติดตั้งในห้องน้ำ

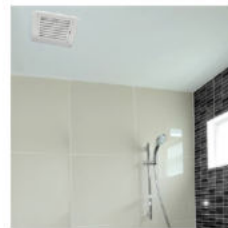

ตัวอย่างการติดตั้งภายในอาคาร



• รุ่นสำหรับติดตั้งภายนอกอาคาร

ช่องระบายอากาศ 4” รุ่นมีฝาครอบ

จุดเด่น

เป็นรุ่นที่ใช้ติดตั้งภายนอกอาคาร จึงมีฝาครอบกันน้ำ เป็นตัวที่ช่วยให้อากาศหมุนเวียน เข้า-ออก ถ่ายเทได้สะดวก มีแผ่นกรองและใยสังเคราะห์สามารถดักจับฝุ่น PM2.5 และแมลงต่างๆได้

MODEL

KAPL-4014

(Outdoor installation)

Material : ABS with UV Protection

Size : 4” (150 x 150 mm.)



ด้านหน้า / Front



ด้านหลัง / Back

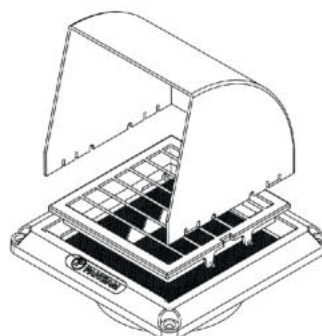

ตัวอย่างการติดตั้งภายนอกอาคาร





แผ่นชิมเพลท SHIMPLATE

อุปกรณ์สำหรับงาน PRECAST

อุปกรณ์ก่อสร้าง CONSTRUCTION ACCESSORIES

• การใช้งาน

Shim Plate เป็นอุปกรณ์ตรวจสอบระดับ จัดการแนวระดับ ให้เป็นแนวระดับเดียวกัน โดยใช้ Shim Plate เป็นตัวปรับระดับสูงต่ำ ก่อนจะวางแผ่น Precast Concrete ในกรณีที่พื้นไม่ไต่ระดับ โดยมีขนาดตามการใช้งาน



ITEM NO.	BARCODE	SIZE	THICKNESS	PCS./CARTON
รหัสสินค้า	บาร์โค้ด	ขนาด	ความหนา	บรรจุลัง
SHPS-606005B		60x60 mm.	5 mm.	900 แผ่น
SHPS-606010B		60x60 mm.	10 mm.	500 แผ่น
SHPS-80802B		80x80 mm.	2 mm.	1,250 แผ่น
SHPS-808005B-PP		80x80 mm.	5 mm.	500 แผ่น
SHPS-808010B		80x80 mm.	10 mm.	250 แผ่น

ลูกปูนพลาสติก (ตัวรองเหล็กเส้น)

พลาสติกที่โข่งรองรับเหล็กเส้นในการเทคอนกรีต

ตัวลูกปูนพลาสติกมีหน้าที่สำหรับ รอง ตะแกรงเหล็ก ที่โข่งพื้นให้ความสูง จากพื้นที่จะเทคอนกรีต เพราะเวลาเทคอนกรีต ตัวโครงตะแกรงเหล็ก จะได้อยู่ ในตัวคอนกรีตไม่จมลงไปใต้คอนกรีตที่เท หรือขึ้นเกินไปเนื้อคอนกรีต เพื่อที่จะให้คอนกรีตมีความแข็งแรงมากขึ้น มีหลายขนาด และหลายความสูง สำหรับคอนกรีตที่หนาบาง ต่างกัน

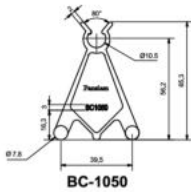

BC-1050

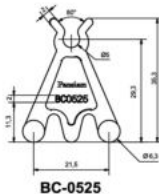

BC-0525

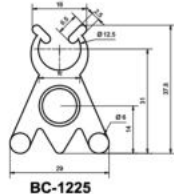

BC-1225



ITEM NO.	BARCODE	SIZE	PCS./BAG	PRICE/PCS.
รหัสสินค้า	บาร์โค้ด	ขนาดลูกปูน / ขนาดเหล็กเส้น	บรรจุ/ถุง	ราคา/ตัว
BC-0525	8855952004123	5x25 mm. 5 mm. (3/16")	250 ตัว	
BC-1225	8855952004130	12x25 mm. 12 mm. (1/2")	250 ตัว	
BC-1050	8855952004147	10x50 mm. 9.5 mm. (3/8")	100 ตัว	

ชุดแขวนท่อโปรเอสอาร์

PIPE HANGERS & SUPPORTS

อุปกรณ์ก่อสร้าง CONSTRUCTION ACCESSORIES

- การใช้งาน สำหรับล้อยกน้ำหนัก, งานเดินระบบท่อประปา เป็นระบบชุดแขวนท่อแบบสำเร็จรูป ที่สามารถปรับขึ้นลงได้ และเปิดด้านข้างออก เพื่อห้อยแขวนท่อทำให้ สะดวกในการติดตั้ง การรับน้ำหนักก็รับน้ำหนักได้ดีพอสมควร เพราะติดตั้งง่าย ปรับขึ้นลงและเปิดเปิด เพื่อห้อยแขวน

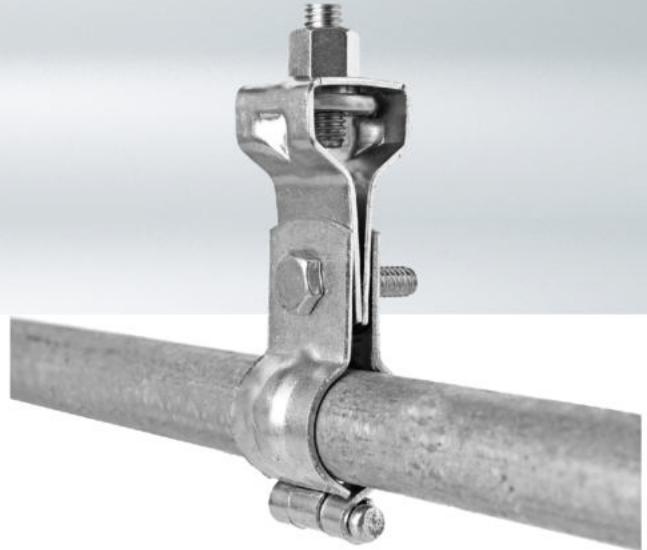

ITEM NO.	BARCODE	SIZE	PCS./CARTON	PRICE./PCS.
รหัสสินค้า	บาร์โค้ด	ขนาด	บรรจุลัง	ราคา/ตัว
PRH-12	8855952120267	1/2"	250 ตัว	
PRH-34	8855952120274	3/4"	250 ตัว	
PRH-10	8855952120281	1"	250 ตัว	
PRH-114	8855952120298	1-1/4"	170 ตัว	
PRH-112	8855952120304	1-1/2"	170 ตัว	
PRH-20	8855952120311	2"	120 ตัว	
PRH-212	8855952120328	2-1/2"	90 ตัว	
PRH-30	8855952120335	3"	70 ตัว	
PRH-40	8855952120342	4"	60 ตัว	
PRH-50	8855952120359	5"	20 ตัว	
PRH-60	8855952120366	6"	20 ตัว	

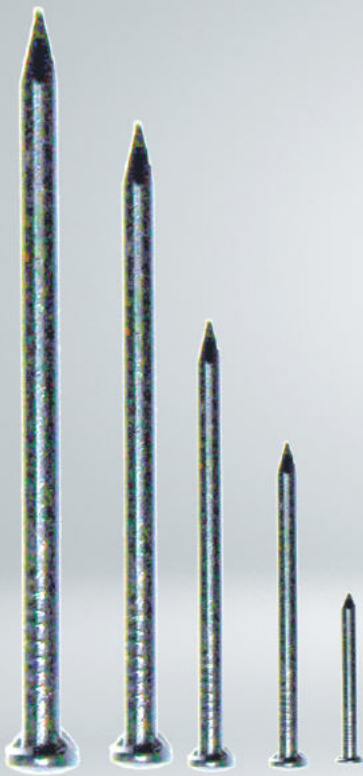

ตะปูตอกไม้ WOODEN NAIL

อุปกรณ์ก่อสร้าง CONSTRUCTION ACCESSORIES

ตะปูสำหรับงานไม้ ไม้อัด โคร่งตู่ สะดวกในการใช้งาน พลัดจากเหล็กคุณภาพดี ไม้เป็นสนิมง่าย คงทนแข็งแรง ไม้บดงอง่าย รองรับแรงกระแทกได้ดี ตอกจนง่าย สามารถใช้งานได้ทั้งภายในและภายนอก



● ตะปูบรรจุ ถุงซีปขนาดเล็ก

ITEM NO.	BARCODE	SIZE	PACK/BAG	PRICE/BAG
รหัสสินค้า	บาร์โค้ด	ขนาด	บรรจุ/ถุง	ราคา/ถุง
N-100-POL100H	8855952026507	1"	100 กรัม	
N-112-POL100H	8855952026514	1-1/2"	100 กรัม	
N-200-POL100H	8855952026521	2"	100 กรัม	
N-212-POL100H	8855952026538	2-1/2"	100 กรัม	
N-300-POL100H	8855952026545	3"	100 กรัม	

● ตะปูบรรจุลัง เป็นกิโลกรัม

ITEM NO.	DESCRIPTION	KGS./CARTON	PRICE/CARTON
รหัสสินค้า	รายละเอียดสินค้า	บรรจุลัง/กิโลกรัม	ราคา/ลัง
N-100	ตะปูตอกไม้ ขนาด 1"	18 กก.	
N-112	ตะปูตอกไม้ ขนาด 1-1/2"	18 กก.	
N-200	ตะปูตอกไม้ ขนาด 2"	18 กก.	
N-212	ตะปูตอกไม้ ขนาด 2-1/2"	18 กก.	
N-300	ตะปูตอกไม้ ขนาด 3"	18 กก.	

ตะปูหัวเข็ม NEEDLE NAIL



ITEM NO.	DESCRIPTION	PACK/CARTON	PRICE/CARTON
รหัสสินค้า	รายละเอียดสินค้า	บรรจุ/ลัง	ราคา/ลัง
ND-034	ตะปูหัวเข็ม 3/4"		2,500
ND-100	ตะปูหัวเข็ม 1"		1,700
ND-200	ตะปูหัวเข็ม 2"		1,400
ND-212	ตะปูหัวเข็ม 2-1/2"		1,400

ตะปูคอนกรีตยาว CONCRETE NAIL

อุปกรณ์ก่อสร้าง CONSTRUCTION ACCESSORIES

ตะปูคอนกรีตผลิตจากเหล็กที่มีคุณภาพดี มีความแข็งแรง ปลายแหลม รูปร่างคล้ายเข็ม ไม้จอบง่าย ช่วงลำตัวของตะปูคอนกรีตจะเป็นร่องเล็กๆ มีความเหนียว มีความแข็งแรง ทนทานติดตั้งได้ง่ายและไม่เกิดสนิม สามารถใช้งานได้ยาวนาน คุ้มค่า เหมาะสำหรับใช้ ยึด ตรึง หรือเพื่อติดตั้งวัตถุชนิดต่างๆ เช่น งานไม้ งานก่อสร้าง และงานวิศวกรรม ตะปูมักถูกใช้งานร่วมกับ ค้อน โดยใช้ค้อนในการตีหรือตอกเพื่อฝังตะปูให้ผ่านเข้าไปในวัตถุที่ต้องการ

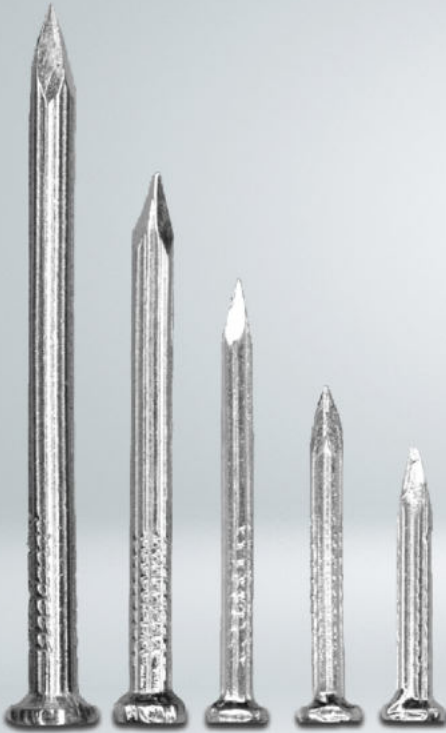

● ตะปูคอนกรีตยาว บรรจุถุงซีป



ITEM NO.	BARCODE	SIZE	PACK/BAG	PRICE/BAG
รหัสสินค้า	บาร์โค้ด	ขนาด	บรรจุ/ถุง	ราคา/ถุง
CN-10W-POL020H	8855952096777	1"	20 ตัว	
CN-15W-POL020H	8855952038234	1-1/2"	20 ตัว	
CN-20W-POL020H	8855952038241	2"	20 ตัว	
CN-25W-POL020H	8855952096807	2-1/2"	20 ตัว	
CN-30W-POL020H	8855952096814	3"	20 ตัว	

● ตะปูคอนกรีตยาว บรรจุกล่อง

ITEM NO.	BARCODE	SIZE	PACK/BOX	PRICE/BAG
รหัสสินค้า	บาร์โค้ด	ขนาด	บรรจุ/กล่อง	ราคา/ถุง
CN-10W	8855952027016	1"	1 กิโลกรัม (Kgs.)	
CN-15W	8855952027023	1-1/2"	1 กิโลกรัม (Kgs.)	
CN-20W	8855952027030	2"	1 กิโลกรัม (Kgs.)	
CN-25W	8855952100290	2-1/2"	1 กิโลกรัม (Kgs.)	
CN-30W	8855952027047	3"	1 กิโลกรัม (Kgs.)	



น็อตทึล (ชุบสังกะสีขาว) พร้อมหัวน็อต BOLT IN BSW + NUT

อุปกรณ์ก่อสร้าง CONSTRUCTION ACCESSORIES

น็อตทึล เป็นสกรูเกลียวหุน เกลียวตลอด ซึ่งปกติจะไม่ชุบ ถ้าจะชุบต้องสั่งพิเศษแต่เพื่อความสะอาดและสวยงาม จึงทำการชุบสังกะสีขาวสำเร็จรูปใช้ร่วมกับหัวน็อต สำหรับงานยึดต่างๆ ทั้งยึดเหล็ก, ยึดไม้ หรืออื่นๆให้ติดกัน



• บรรจุถุงซีปพร้อมหัวน็อต



ITEM NO.	BARCODE	SIZE	PCS./BAG	PRICE/PACK.
รหัสสินค้า	รหัสบาร์โค้ด	ขนาด	บรรจุถุง	ราคาแพ็คเกจ
KGB-1410W+N-POL004H	8855952116239	1/4" x 1"	4 ชุด	
KGB-14112W+N-POL004H	8855952116284	1/4" x 1-1/2"	4 ชุด	
KGB-1420W+N-POL004H	8855952116291	1/4" x 2"	4 ชุด	
KGB-51610W+N-POL004H	8855952116314	5/16" x 1"	4 ชุด	
KGB-516112W+N-POL004H	8855952116321	5/16" x 1-1/2"	4 ชุด	
KGB-51620W+N-POL004H	8855952116338	5/16" x 2"	4 ชุด	
KGB-3810W+N-POL004H	8855952116345	3/8" x 1"	4 ชุด	
KGB-38112W+N-POL004H	8855952116352	3/8" x 1-1/2"	4 ชุด	
KGB-3820W+N-POL004H	8855952116369	3/8" x 2"	4 ชุด	

น็อตเกลียวหุน NUT IN BSW

• หัวน็อตบรรจุถุงซีป



Material : Steel

Finish : White Zinc Plate(WZP)



ITEM NO.	BARCODE	SIZE	PCS./BAG	PRICE/PACK.
รหัสสินค้า	รหัสบาร์โค้ด	ขนาด	บรรจุถุง	ราคาแพ็คเกจ
KN-1410W-POL025H		1/4" - 20	25 ตัว	
KN-51613W-POL025H		5/16" - 18	25 ตัว	
KN-3817W-POL025H		3/8" - 16	25 ตัว	
KN-1221W-POL025H		1/2" - 12	25 ตัว	
KN-5826W-POL025H		5/8" - 11	25 ตัว	
KN-3432W-POL025H		3/4" - 10	25 ตัว	

สกรูมิลขาว พร้อมน็อตตัวเมียเกลียวมิล HEXAGON BOLT+ NUT IN METRIC

อุปกรณ์ก่อสร้าง CONSTRUCTION ACCESSORIES

ลักษณะทั่วไป

เป็นสกรูหัวหกเหลี่ยมเกลียวมิลแต่ไม่ได้ชุบแข็ง เกลียวละเอียด การที่มีเกลียวละเอียดนั้น เพราะการปรับยึดต้องการความละเอียดสูงจึงต้องใช้สกรูที่เกลียวละเอียดขึ้น เพื่อให้การติดตั้ง หรือปรับเครื่องจักรปรับได้สะดวก หรือง่ายขึ้นหรือกรณีหัวน็อต หรือ เหล็กเพลตบางและมีจำนวนเกลียวน้อยก็สมควรใช้แบบเกลียวละเอียดจะดีกว่าเกลียวหยาบ ขนาด มีขนาดตั้งแต่ 5 มิล - 12 มิล ขนาดเกลียว ตั้งแต่ 5 มิล - 8 มิล เกลียวจะเหมือนเกลียวของสกรูเหล็กแข็ง ส่วนเกลียวตั้งแต่ 10 มิล - 14 มิล เกลียวจะเป็นเกลียวละเอียดกว่าเกลียวของสกรูเหล็กแข็ง



• สกรูมิลขาว บรรจุถุงซิปลพร้อมหัวน็อต



ITEM NO.	BARCODE	SIZE	PCS./BAG	PRICE/PACK.
รหัสสินค้า	รหัสบาร์โค้ด	ขนาด	บรรจุถุง	ราคาแพ็คเกจ
MB-510W+N-POL025H	8855952099853	M. 5 x 10	10 ชุด	
MB-515W+N-POL025H	8855952099877	M. 5 x 15	10 ชุด	
MB-520W+N-POL025H	8855952099884	M. 5 x 20	10 ชุด	
MB-525W+N-POL025H	8855952099891	M. 5 x 25	10 ชุด	
MB-530W+N-POL025H	8855952099907	M. 5 x 30	10 ชุด	
MB-535W+N-POL025H	8855952099914	M. 5 x 35	10 ชุด	
MB-610W+N-POL025H	8855952099952	M. 6 x 10	6 ชุด	
MB-620W+N-POL025H	8855952034069	M. 6 x 20	6 ชุด	
MB-625W+N-POL025H	8855952034076	M. 6 x 25	6 ชุด	
MB-630W+N-POL025H	8855952034083	M. 6 x 30	6 ชุด	
MB-635W+N-POL025H	8855952034090	M. 6 x 35	6 ชุด	
MB-820W+N-POL025H	8855952034113	M. 8 x 20	4 ชุด	
MB-825W+N-POL025H	8855952034120	M. 8 x 25	4 ชุด	
MB-830W+N-POL025H	8855952030399	M. 8 x 30	4 ชุด	



น็อตเกลียวมิล • บรรจุถุงซิปล



ITEM NO.	BARCODE	SIZE	PCS./BAG	PRICE/PACK.
รหัสสินค้า	รหัสบาร์โค้ด	ขนาด	บรรจุถุง	ราคาแพ็คเกจ
MN-508W-POL025H	8855952106087	5 มิล ขอบ 8	25 ตัว	
MN-610W-POL025H	8855952106094	6 มิล ขอบ 10	25 ตัว	
MN-812W-POL025H	8855952042972	8 มิล ขอบ 12	25 ตัว	
MN-1014W-POL025H	8855952019905	10 มิล ขอบ 14	25 ตัว	
MN-1219W-POL025H	8855952019912	12 มิล ขอบ 19	25 ตัว	

UP-850

UP-745



**PATENTED
PRODUCT**

พุกคอนกรีต รุ่น SUPER PLASTIC ANCHOR

อุปกรณ์ก่อสร้าง CONSTRUCTION ACCESSORIES



ออกแบบขึ้นสำหรับการใช้งานผนังทุกชนิด ผนังอิฐมวลเบา, ผนังอิฐบล็อก ตัวพุกสามารถขยายตัวออกได้สองส่วนคือ ส่วนกลางที่จะขยายตัวเป็นปล้องและ ส่วนปลายสามารถขยายตัวบานออก ทำให้พุกชนิดนี้มีความสามารถในการยึดเกาะสูงมาก และยังสามารถใช้กับงานคอนกรีตทุกชนิดอีกด้วย จึงเหมาะสำหรับงานติดตั้ง เฟอร์นิเจอร์ที่ต้องการยึดติดกับผนังหลากหลายชนิด เช่น ตู้แขวนในครัว ฯลฯ

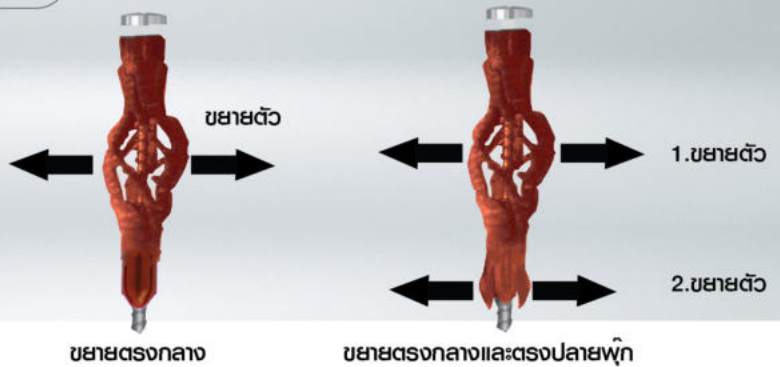

UP-850

UP-745

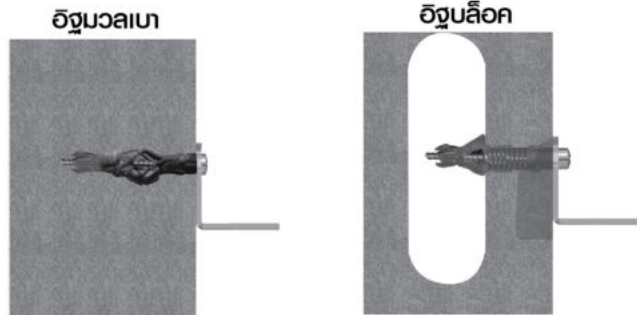

รับน้ำหนักได้ถึง 50 Kgs.

รับน้ำหนักได้ถึง 80 Kgs.

• บรรจุถุงซีป ขนาดเล็ก พร้อมสกรู

ITEM NO.	BARCODE	SIZE	PCS./BAG	PRICE/PACK.
รหัสสินค้า	รหัสบาร์โค้ด	ขนาด	บรรจุถุง	ราคาแพ็คเกจ
UP-745-POL010H	8855952120090	7 x 45 mm.	10 ตัว	25.-
UP-850-POL010H	8855952120083	8 x 50 mm.	10 ตัว	30.-

• บรรจุถุงซีป ขนาดกลาง (ไม่รวมสกรู)

ITEM NO.	BARCODE	SIZE	PCS./BAG	PRICE/PACK.
รหัสสินค้า	รหัสบาร์โค้ด	ขนาด	บรรจุถุง	ราคาแพ็คเกจ
UP-745-POL050H	8855952211910	7 x 45 mm.	50 ตัว	
UP-850-POL050H	8855952211927	8 x 50 mm.	50 ตัว	

• บรรจุถุงซีป ขนาดใหญ่ (ไม่รวมสกรู)

ITEM NO.	BARCODE	SIZE	PCS./BAG	PRICE/PACK.
รหัสสินค้า	รหัสบาร์โค้ด	ขนาด	บรรจุถุง	ราคาแพ็คเกจ
UP-745-POL1000		7 x 45 mm.	1,000 ตัว	
UP-850-POL500		8 x 50 mm.	500 ตัว	

พุกพลาสติก + สกรูสียวเหล็ก PLASTIC ANCHORS + SCREW

อุปกรณ์ก่อสร้าง CONSTRUCTION ACCESSORIES

ลักษณะทั่วไป

พุกพลาสติกเหมาะสำหรับงานยึดติดตั้งทั่วไป เพราะประหยัดและติดตั้งง่าย ใช้งานร่วมกับ สกรูสียวเหล็กทั้งหัวเตเปอร์และหัวคน

ข้อควรระวัง

พุกพลาสติกมีอายุการใช้งาน เพราะเมื่อใช้ไป 2-3 ปี ตัวพลาสติกจะล้า ทำให้การรับน้ำหนักเสียไปหรือลดลงได้ (รับน้ำหนักได้จำกัด)

การติดตั้ง

1. เจาะรูคอนกรีตตามเสปคและความลึกตามกำหนด เช่นเบอร์ 6 ก็เจาะ 6 มิล เบอร์ 7 ก็เจาะ 7 มิล เบอร์ 8 ก็เจาะ 8 มิล เป็นต้น
2. ตอกพุกพลาสติกให้จมเสมอกับผนังคอนกรีต
3. สอดสกรูสียวเหล็กผ่านวัตถุที่จะยึดแล้วใช้ไข่มັນ



• บรรจุถุงซีปพร้อมสกรู



F HEAD

ITEM NO.	BARCODE	SIZE	PCS./BAG	PRICE/PACK.
รหัสสินค้า	รหัสบาร์โค้ด	ขนาด	บรรจุถุง	ราคาแพ็คเกจ
PTF-5-POL010H	8855952107329	# 5	10 ชุด	8.-
PTF-6-POL010H	8855952092007	# 6	10 ชุด	9.-
PTF-7-POL010H	8855952092014	# 7	10 ชุด	10.-
PTF-8-POL010H	8855952092021	# 8	10 ชุด	11.-
PTF-10-POL010H	8855952107336	# 10	10 ชุด	16.-



P HEAD

ITEM NO.	BARCODE	SIZE	PCS./BAG	PRICE/PACK.
รหัสสินค้า	รหัสบาร์โค้ด	ขนาด	บรรจุถุง	ราคาแพ็คเกจ
PTP-5-POL010H	8855952037954	# 5	10 ชุด	8.-
PTP-6-POL010H	8855952091970	# 6	10 ชุด	9.-
PTP-7-POL010H	8855952091987	# 7	10 ชุด	10.-
PTP-8-POL010H	8855952091994	# 8	10 ชุด	11.-
PTP-10-POL010H	8855952037992	# 10	10 ชุด	16.-

• พุกพลาสติก (ไม่รวมสกรู) บรรจุถุงซีป (จำหน่ายเป็นกิโลกรัม)



ITEM NO.	BARCODE	SIZE	PCS./BAG	PRICE/PACK.
รหัสสินค้า	รหัสบาร์โค้ด	ขนาด	บรรจุถุง	ราคาแพ็คเกจ
P+5	8855952120014	# 5	1 กก.	
P+6	8855952002662	# 6	1 กก.	
P+7	8855952002679	# 7	1 กก.	
P+8	8855952002686	# 8	1 กก.	
P+10	8855952008497	# 10	1 กก.	

พุกเคมีแบบแฟ็คคูล์ (พุกเคมี1หลอด+สตั๊ด 1ตัว) CHEMICAL RESIN ANCHOR

อุปกรณ์ก่อสร้าง CONSTRUCTION ACCESSORIES



- 10 mm.
- 12 mm.
- 16 mm.



พุกเคมี ประกอบด้วยสาร โพลี อีสเตอร์ เรซิน และสารที่ทำให้หน้ายาเรซินแข็งตัว วิธีการติดตั้งคือ ทำหน้ายาแข็งตัวแตกเพื่อเข้าพสมกับสารโพลีอีสเตอร์ เรซินกับตัวหน้ายาเรซินก็จะจับตัวแข็งเป็นเนื้อเดียวกับคอนกรีต โดยไม่เกิดแรงเบ่งขยายตัวของพุกเหมือนพุกชนิดอื่น จึงเป็นข้อดีของพุกเคมี ที่ต่างจากพุกทั่วไปที่ยึดติดกับคอนกรีต โดยไม่เกิดความเครียดรอบจุดที่พุกพุก โดยไม่เกิดแรงเบ่งขยายตัว

• ข้อดี

1. มีอายุการใช้งานนาน ยึดเกาะได้แน่น
2. สามารถติดตั้งได้ในที่คับแคบต่างๆและจุดที่ใกล้ขอบผนังคอนกรีต
3. สามารถใช้ได้กับผนังคอนกรีตเก่า หรือผนังที่โดนไฟไหม้แต่ไม่มากนักเพราะไม่เกิดการเบ่งตัวทำให้ผนังคอนกรีตเกิดปริแตกร้าวได้
4. ตัวพุกเคมีสามารถรับแรงที่มีการเคลื่อนไหวได้ดี
5. ตัวหน้ายาในพุกเคมีสามารถป้องกันการเกิดสนิมกับตัวสตั๊ดได้ดีอีกด้วย
6. สามารถใช้ได้ทั้งสตั๊ดเกลียวตลอด และเหล็กข้ออ้อย

• การติดตั้ง

ควรเลือกขนาดที่จะใช้ให้ถูกต้องตามขนาดและแรงดึงที่ต้องการ

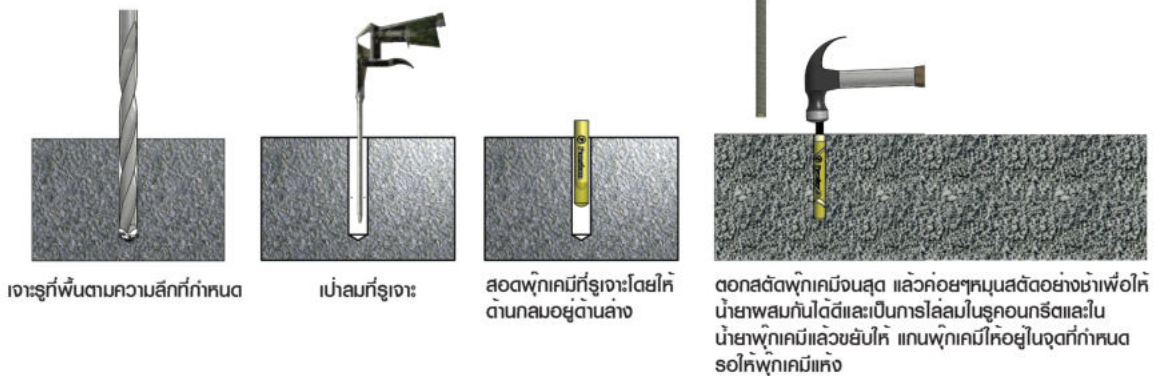

เจาะรูที่พื้นตามความลึกที่กำหนด

เป่าลมที่รูเจาะ

สอดพุกเคมีที่รูเจาะโดยให้ด้านกลมอยู่ด้านล่าง

ตอกสตั๊ดพุกเคมีจนสุด แล้วค่อยๆหมุนสตั๊ดอย่างช้าเพื่อให้หน้ายาพสมกันได้ดีและเป็นการไล่ลมในรูคอนกรีตและในหน้ายาพุกเคมีแล้วขยับให้ แกนพุกเคมีให้อยู่ในจุดที่กำหนดรอให้พุกเคมีแห้ง

แบบบัน



แบบตอก



ITEM NO. รหัสสินค้า	BARCODE รหัสบาร์โค้ด	DESCRIPTION รายละเอียดสินค้า	LOAD (KGS.) รับน้ำหนัก	PER/SET จำนวน/ชุด
CA-10 + SAB-10130Y	8855952093684	พุกเคมีแบบตอก ขนาด 10 มิล + สตั๊ดพุกเคมี	2650 Kgs.	1 ชุด
CA-12 + SAB-12160Y	8855952198877	พุกเคมีแบบตอก ขนาด 12 มิล + สตั๊ดพุกเคมี	4481 Kgs.	1 ชุด
CA-16 + SAB-16190Y	8855952042316	พุกเคมีแบบตอก ขนาด 16 มิล + สตั๊ดพุกเคมี	9070 Kgs.	1 ชุด
CB-10 + SAB-10130Y	8855952043764	พุกเคมีแบบบัน ขนาด 10 มิล + สตั๊ดพุกเคมี	2650 Kgs.	1 ชุด
CB-12 + SAB-12160Y	8855952093707	พุกเคมีแบบบัน ขนาด 12 มิล + สตั๊ดพุกเคมี	4481 Kgs.	1 ชุด
CB-16 + SAB-16190Y	8855952093806	พุกเคมีแบบบัน ขนาด 16 มิล + สตั๊ดพุกเคมี	9070 Kgs.	1 ชุด

พุกดรอป-อิน DROP-IN ANCHOR

อุปกรณ์ก่อสร้าง CONSTRUCTION ACCESSORIES

พุกดรอป-อิน นั้นเป็นพุกระบบตัวเมีย เป็นเหล็กกลมปลายฟ้าและมีสลักเดือยขยาย อยู่ข้างในมีเกลียวอยู่อีกด้านหนึ่ง เวลาติดตั้งก็ใช้ดินสลักเดือยขยายลงไปดันให้ด้านหัว ของพุกขยายตัวออกยึดเกาะผนังคอนกรีต การใช้งานก็ต้องใช้ร่วมกับสกรูตัวผู้ หรือ สลักเกลียวต่างๆ



การติดตั้ง



เจาะรูที่พื้น



นำลมที่รูเจาะ



ไล่ตัวเข็มนั่ง



ใช้ค้อนตอกจนหน้าตัว เข็มนั่งเสมอกับพุก



• บรรจุถุงซีป

ITEM NO.	BARCODE	SIZE	PCS./BAG	PRICE/PACK.
รหัสสินค้า	รหัสบาร์โค้ด	ขนาด	บรรจุถุง	ราคาแพ็ค
DI-20-POL010H	8855952014924	1/4"	10 ตัว	47.-
DI-25-POL010H	8855952014931	5/16"	10 ตัว	52.-
DI-30-POL005H	8855952014948	3/8"	5 ตัว	30.-
DI-40-POL005H	8855952014955	1/2"	5 ตัว	54.-



• บรรจุกล่อง

ITEM NO.	BARCODE	SIZE	PCS./BOX	PRICE/BOX
รหัสสินค้า	รหัสบาร์โค้ด	ขนาด	บรรจุกล่อง	ราคากล่อง
DI-20		1/4"	100 ตัว	315.-
DI-25		5/16"	100 ตัว	350.-
DI-30		3/8"	50 ตัว	195.-
DI-40		1/2"	50 ตัว	420.-



พุกตะกั่ว SINGLE EXPANSION ANCHORS

อุปกรณ์ก่อสร้าง CONSTRUCTION ACCESSORIES

พุกตะกั่ว ปรกติจะเป็นที่ยึดขยายตัวทั้งสองข้าง DOUBLE EXPANSION ANCHOR ซึ่งรุ่นเดิมมักจะมีปัญหาเมื่อใช้ไปนานๆ ตัวพุกมักจะสั่นคลอน อาจทำให้หลวมและหลุดได้ เราจึงพัฒนาโดย ทำให้ตัวพุกขยายตัวเพียงข้างเดียว ทำให้แกนพุกไม่หลุดง่าย เมื่อเกิดการหลวมและการขยายตัวก็สามารถขยายได้มากจึงเหมาะสำหรับผนังคอนกรีตทั่วไป โดยใช้ร่วมกับสลักเกลียวสกรูต่างๆ

การติดตั้ง

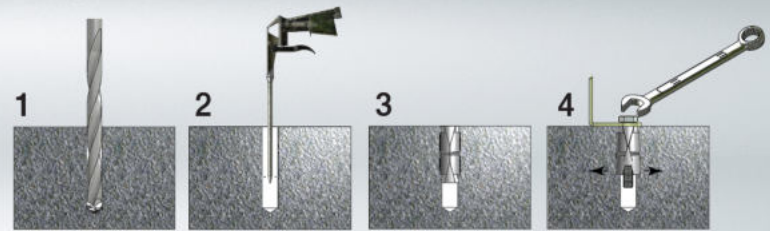

เจาะรูที่พื้น

นำลมนที่รูเจาะ

สอดพุกลงในรูเจาะ

ขันยึดให้แน่น



• บรรจุถุงซีป

ITEM NO.	BARCODE	SIZE	PCS./BAG	PRICE/PACK.
รหัสสินค้า	รหัสบาร์โค้ด	ขนาด	บรรจุถุง	ราคาแพ็ค
ZN-20-POL004H	8855952000194	1/4"	4 ตัว	30.-
ZN-25-POL004H	8855952119711	5/16"	4 ตัว	41.-
ZN-30-POL004H	8855952119728	3/8"	4 ตัว	61.-
ZN-40-POL004H	8855952119735	1/2"	4 ตัว	83.-



• บรรจุกล่อง

ITEM NO.	BARCODE	SIZE	PCS./BOX	PRICE/BOX
รหัสสินค้า	รหัสบาร์โค้ด	ขนาด	บรรจุกล่อง	ราคากล่อง
ZN-20		1/4"	100 ตัว	375.-
ZN-25		5/16"	100 ตัว	650.-
ZN-30		3/8"	50 ตัว	500.-
ZN-40		1/2"	50 ตัว	375.-



• พุกตะกั่วพร้อมน็อต บรรจุกล่อง

ITEM NO.	BARCODE	SIZE	PCS./BOX	PRICE/BOX
รหัสสินค้า	รหัสบาร์โค้ด	ขนาด	บรรจุกล่อง	ราคากล่อง
ZB-20		1/4"	100 ตัว	
ZB-25		5/16"	100 ตัว	
ZB-30		3/8"	50 ตัว	
ZB-40		1/2"	50 ตัว	



พุกตะกั่วพร้อมห่วงหรือตะขอ

SINGLE EXPANSION ANCHORS WITH HOOKS AND EYES

อุปกรณ์ก่อสร้าง CONSTRUCTION ACCESSORIES

พุกตะกั่ว ที่เราดัดแปลงให้ใช้งานได้กับงานห้อยแขวนผนังหรือเพดาน โดยใช้สกรูที่หัวเป็นห่วงกับตะขอหรือห่วงแขวนแทนน็อต ทำให้การติดตั้งงานสะดวกและง่ายขึ้น เพราะไม่ต้องยึดพุกกับห่วงหรือตะขอ ทำให้งานรวดเร็วขึ้นไม่ต้องทำงานซ้ำซ้อน

การติดตั้ง



ZE

● พุกตะกั่วพร้อมห่วง บรรจุกล่อง

ITEM NO.	BARCODE	SIZE	PCS./BOX	PRICE/BOX
รหัสสินค้า	รหัสบาร์โค้ด	ขนาด	บรรจุกล่อง	ราคากล่อง
ZE-20		1/4"	100 ตัว	625.-
ZE-25		5/16"	100 ตัว	950.-
ZE-30		3/8"	50 ตัว	675.-
ZE-40		1/2"	20 ตัว	538.-



ZJ

● พุกตะกั่วพร้อมตะขอ บรรจุกล่อง

ITEM NO.	BARCODE	SIZE	PCS./BOX	PRICE/BOX
รหัสสินค้า	รหัสบาร์โค้ด	ขนาด	บรรจุกล่อง	ราคากล่อง
ZE-20		1/4"	100 ตัว	625.-
ZE-25		5/16"	100 ตัว	950.-
ZE-30		3/8"	50 ตัว	675.-
ZE-40		1/2"	20 ตัว	538.-



พุกยึดผนังกลวง รุ่นปีกผีเสื้อ PLASTIC TOGGLE BOLTS

อุปกรณ์ก่อสร้าง CONSTRUCTION ACCESSORIES

พุกยึดผนังกลวงรุ่นปีกผีเสื้อ ใช้งานห้อยแขวนวัตถุต่างๆกับผนังหรือเพดานที่เป็นผนังกลวง เช่น ยิปซัม, ผนังโมอัด หรือ ยึดกับเฟอร์นิเจอร์ที่ต้องการในกรณีที่ต้องการยึดติดกับเฟอร์นิเจอร์ ไม้ไผ่กับอิฐมวลเบา และ อิฐบล็อก

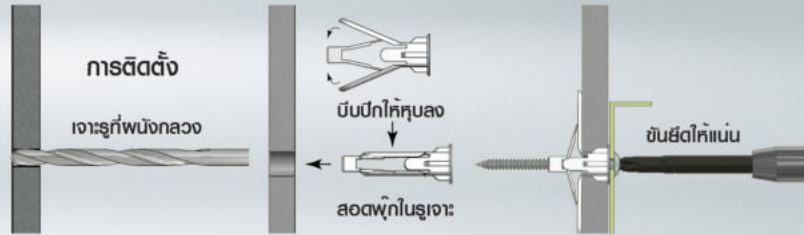

• บรรจุถุงซีป ขนาดเล็ก พร้อมสกรู

ITEM NO.	BARCODE	SIZE	PCS./BAG	PRICE/PACK.
รหัสสินค้า	รหัสบาร์โค้ด	ขนาด	บรรจุถุง	ราคา/แพ็ค
PTT-1-HD-POL006H	8855952119841	11 x 36 mm.	6 ชุด	14.-



• บรรจุถุงซีป ขนาดกลาง (ไม่รวมสกรู)

ITEM NO.	BARCODE	SIZE	PCS./BAG	PRICE/PACK.
รหัสสินค้า	รหัสบาร์โค้ด	ขนาด	บรรจุถุง	ราคา/แพ็ค
PTT-1-HD	8855952070838	11 x 36 mm.	100 ตัว	80.-



• บรรจุถุงซีป ขนาดใหญ่ (ไม่รวมสกรู)

ITEM NO.	BARCODE	SIZE	PCS./BAG	PRICE/PACK.
รหัสสินค้า	รหัสบาร์โค้ด	ขนาด	บรรจุถุง	ราคา/แพ็ค
PTT-1-HD		11 x 36 mm.	500 ตัว	



STAINLESS

พุกฝังคอนกรีต รุ่นโปร สแตนเลส แองเคอร์ PRO-STAINLESS ANCHORS

อุปกรณ์ก่อสร้าง CONSTRUCTION ACCESSORIES

พุกฝังคอนกรีตที่ทำจากสแตนเลส ป้องกันสนิมได้ดีกว่า รุ่นที่ทำจากเหล็กเหมาะสำหรับงานที่ต้องโดนน้ำเป็นประจำ หรืออยู่กลางแจ้งโดนฝน โดนแดดทุกวันหรือในแบบที่ติดหรือใกล้ทะเล เพราะถ้าใช้พุกเหล็กจะไม่สามารถทนต่อสภาวะนั้นได้นาน อายุการใช้งานจะสั้นจึงสมควรใช้พุกรุ่นโปร สแตนเลสจะดีกว่า

• การติดตั้ง

1. มาร์คจุดที่จะเจาะรูคอนกรีต แล้วเจาะรูคอนกรีตตามขนาดและความลึกที่กำหนดไว้ ทำความสะอาดรูคอนกรีต โดยใช้แปรงหรือลมเป่า
2. สอดพุกเข้าไปจนสุดแล้วไขหัวนอตให้แน่น ต้องระวังไม่ไขมากเกินไปจนปลอกพุกเลยชั้นแกนพุก
3. คลายหัวนอตและไขแวนอีแปะออก เอาวัตถุที่จะยึดสวมแล้วใส่แวนอีแปะและหัวนอตแล้วขันให้แน่น



เจาะรูที่พื้น



เป่าลมที่รูเจาะ



สอดพุกลงในรูเจาะ



ขันยึดให้แน่น

• บรรจุถุงซิปล ขนาดเล็ก



ITEM NO.	BARCODE	SIZE	PCS./BAG	PRICE/PACK.
รหัสสินค้า	รหัสบาร์โค้ด	ขนาด	บรรจุถุง	ราคาแพ็คเกจ
PSSC-06-POL004H	8855952119797	6x60 mm.	4 ตัว	
PSSC-08-POL004H	8855952119803	8x60 mm.	4 ตัว	
PSSC-10-POL004H	8855952119810	10x70 mm.	4 ตัว	
PSSC-12-POL004H	8855952119827	12x80 mm.	4 ตัว	

• บรรจุกล่อง



(บรรจุ 10 กล่อง/ลัง)

ITEM NO.	BARCODE	SIZE	PCS./BOX	PRICE/PACK.
รหัสสินค้า	รหัสบาร์โค้ด	ขนาด	บรรจุกล่อง	ราคาแพ็คเกจ
PSSC-06		6x60 mm.	200 ตัว	
PSSC-08		8x60 mm.	100 ตัว	
PSSC-10		10x70 mm.	75 ตัว	
PSSC-12		12x80 mm.	50 ตัว	
PSSC-16		16x120 mm.	20 ตัว	

พุกเหล็กโปร PRO ANCHORS

อุปกรณ์ก่อสร้าง CONSTRUCTION ACCESSORIES



พุกเหล็กโปร แองเคอร์ เป็นพุกที่ประกอบด้วยแกนพุกที่มีส่วนปลายขยายและปลอกพุกเหล็กม้วนยาวตลอด โดยปลายตัวปลอกจะขยายตัวออกเนื่องจาก แกนพุกขยายดินเบ่งขึ้นมา ในส่วนของการติดตั้งก็ไม่ยาก มีความสามารถในการรับแรงดึง และแรงเฉือนได้พอสมควร

- การใช้งาน ใช้กับงานติดตั้งคอนกรีตทั่วไป เพราะสามารถใช้ได้สารพัดประโยชน์ทั้งในร่มและกลางแจ้ง

- ข้อดี

1. โปรแองเคอร์ ได้ปรับปรุงให้ปลอกพุกมีตะขอขึ้นรอบตัว 3 จุด ไว้เกาะผนังคอนกรีตเพื่อเวลาติดตั้งเจาะรู คอนกรีตใหญ่ไปก็ยังสามารถติดตั้งได้
2. ตัวแกนพุกด้านหัวที่มีเกลียว เราจะทำเป็นปลายเตเปอร์ เพื่อเวลาติดตั้งตอนตอกเข้าไปในรูคอนกรีต เกลียวพุกจะไต่ไม่เสีย
3. แกนพุกด้านหัวเราเปลี่ยนจากหัวกลม เป็นหัวหกเหลี่ยม เวลาติดตั้งจะได้ล็อคกับปลอกพุกไม่ให้หมุนตาม

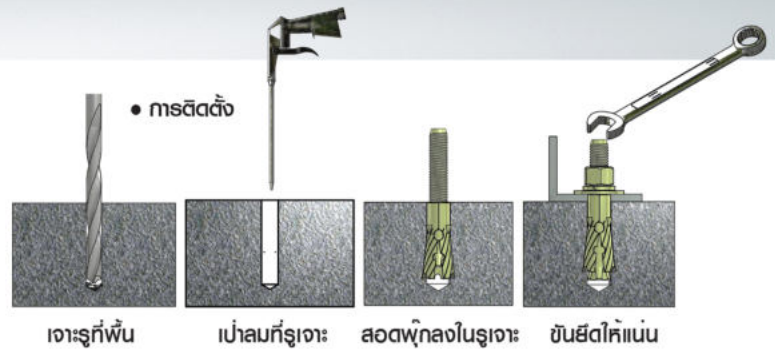

• บรรจุถุงซีป

ITEM NO.	BARCODE	SIZE	PCS./BAG	PRICE/PACK.
รหัสสินค้า	รหัสบาร์โค้ด	ขนาด	บรรจุถุง	ราคาแพ็คเกจ
P-65316-POL004H	8855952095824	3/16" สี่รัง	4 ตัว	9.-
P-80014-POL004H	8855952095831	1/4" สี่รัง	4 ตัว	11.-
P-10516-POL004H	8855952095848	5/16" สี่รัง	4 ตัว	17.-
P-12038-POL004H	8855952095855	3/8" สี่รัง	4 ตัว	24.-
P-16012-POL004H	8855952119681	1/2" สี่รัง	4 ตัว	42.-



(บรรจุ 10 กล่อง/ลัง)

• บรรจุกล่อง

ITEM NO.	BARCODE	SIZE	PCS./BAG	PRICE/PACK.
รหัสสินค้า	รหัสบาร์โค้ด	ขนาด	บรรจุกล่อง	ราคาแพ็คเกจ
P-65316	8855952001689	3/16" สี่รัง	400 ตัว	450.-
P-80014	8855952001696	1/4" สี่รัง	200 ตัว	260.-
P-10516	8855952001702	5/16" สี่รัง	100 ตัว	225.-
P-12038	8855952001719	3/8" สี่รัง	75 ตัว	270.-
P-16012	8855952001726	1/2" สี่รัง	30 ตัว	215.-



พุกเหล็กเกลียวเหล็ก METAL PLUG

อุปกรณ์ก่อสร้าง CONSTRUCTION ACCESSORIES

พุกเหล็กเกลียวเหล็ก เป็นพุกที่ผลิตจากเหล็กป้อน และใช้งานร่วมกับ สกรูเกลียวเหล็ก เนื่องจากผลิตจากเหล็กจึงมีความสามารถในการรับน้ำหนัก ได้สูงกว่าพุกพลาสติกมาก และรับน้ำหนักได้เกือบเท่าพุกเหล็กแต่ใช้กับงานที่ไม่ใหญ่นัก และการติดตั้งจะง่ายกว่า เมื่อติดตั้งแล้ว งานติดตั้งก็ดูเรียบร้อย

• ข้อควรระวังในการติดตั้ง

1. การใช้สกรูเกลียวเหล็กต้องใช้นาฬิกาเบอร์ของสกรูเกลียวเหล็กให้ถูกต้อง คือเบอร์เล็กใช้นาฬิกาเบอร์ 7 ขนาดใหญ่เบอร์ 8
2. การติดตั้งนอกอาคาร หรือในที่เปียกน้ำได้ต้องระมัดระวังการเกิดสนิม หรือใช้รุ่นที่ชุบตาโคโตน

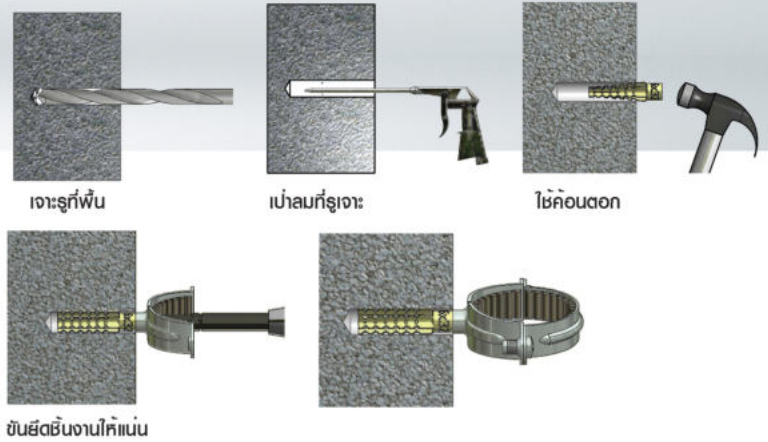

• บรรจุถุงซิปล ขนาดเล็ก พร้อมสกรูเกลียวเหล็ก หัว P

ITEM NO.	BARCODE	SIZE	PCS./BAG	PRICE/PACK.
รหัสสินค้า	รหัสบาร์โค้ด	ขนาด	บรรจุถุง	ราคาแพ็ค
MEPTP-730-POL006H		M. 7x30 mm.	6 ๒๕๓	16.-
MEPTP-832-POL006H		M. 8x32 mm.	6 ๒๕๓	18.-

• บรรจุถุงซิปลขนาดกลาง พร้อมสกรูเกลียวเหล็ก หัว P

ITEM NO.	BARCODE	SIZE	PCS./BAG	PRICE/PACK.
รหัสสินค้า	รหัสบาร์โค้ด	ขนาด	บรรจุถุง	ราคาแพ็ค
MEPTP-730-POL100		M. 7x30 mm.	100 ตัว	160.-
MEPTP-832-POL100		M. 8x32 mm.	100 ตัว	200.-



• บรรจุกล่อง (ไม่รวมสกรู)

ITEM NO.	BARCODE	SIZE	PCS./BOX	PRICE/BOX
รหัสสินค้า	รหัสบาร์โค้ด	ขนาด	บรรจุกล่อง	ราคากล่อง
MEPTP-730		M. 7x30 mm.	1,000 ตัว	
MEPTP-832		M. 8x32 mm.	500 ตัว	



พุกเหล็กพร้อมห่วงและตะขอ SLEEVE ANCHOR WITH HOOKS AND EYES

อุปกรณ์ก่อสร้าง CONSTRUCTION ACCESSORIES

เป็นพุกเหล็กที่ตัดแปลงให้เป็นห่วงหรือตะขอ เพื่อทำใช้งานห้อยแขวนได้สะดวกขึ้น ทั้งการใส่และการติดตั้ง เพราะไม่ต้องเสียเวลาติดพุกพลาสติกและยึดพุกติดกับห่วงหรือตะขออีกที ลดเวลาและประหยัดค่าใช้จ่ายในการติดตั้งด้วย

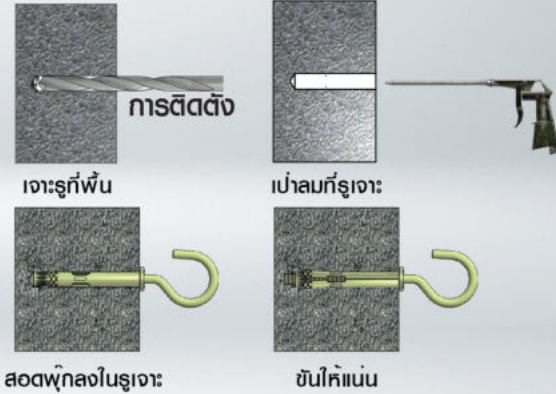

● พุกเหล็กพร้อมตะขอ บรรจุถุงซีป



ITEM NO. รหัสสินค้า	BARCODE รหัสบาร์โค้ด	SIZE ขนาด	PCS./BAG บรรจุถุง	PRICE/BAG ราคา/ถุง
PPH-840-POL004H	8855952117946	8 x 45 mm.	4 ตัว	
PPH-1050-POL004H	8855952117953	10 x 60 mm.	4 ตัว	
PPH-1270-POL004H	8855952117960	12 x 70 mm.	4 ตัว	
PPH-1680-POL004H	8855952117977	16 x 80 mm.	4 ตัว	

● พุกเหล็กพร้อมห่วง บรรจุถุงซีป

รหัสสินค้า	รหัสบาร์โค้ด	ขนาด	บรรจุถุง	ราคา/ถุง
PPE-840-POL004H	8855952117984	8 x 45 mm.	4 ตัว	
PPE-1050-POL004H	8855952117991	10 x 60 mm.	4 ตัว	
PPE-1270-POL004H	8855952118011	12 x 70 mm.	4 ตัว	
PPE-1680-POL004H	8855952118042	16 x 80 mm.	4 ตัว	

● พุกเหล็กพร้อมตะขอ บรรจุกล่อง



รหัสสินค้า	รหัสบาร์โค้ด	ขนาด	บรรจุ/กล่อง	ราคา/กล่อง
PPH-840		8x45 mm.	150 ตัว	
PPH-1050		10x60 mm.	50 ตัว	
PPH-1270		12x70 mm.	25 ตัว	
PPH-1680		16x80 mm.	25 ตัว	

● พุกเหล็กพร้อมห่วง บรรจุกล่อง

PPE-840		8x45 mm.	150 ตัว	
PPE-1050		10x60 mm.	50 ตัว	
PPE-1270		12x70 mm.	25 ตัว	
PPE-1680		16x80 mm.	25 ตัว	



- แพนฮับซี่น
- โหม้ฮัด
- ฮงมวลาเบ
- ฮงมลือค

พุกยึดผนังกลวงพร้อมตะขอและห่วง

HOLLOW WALL ANCHOR WITH HOOKS AND EYES

อุปกรณ์ก่อสร้าง CONSTRUCTION ACCESSORIES

พุกนี้เป็นรุ่นเดียวกับพุกยึดผนังกลวงเหล็กเพียงแต่เปลี่ยนรูปแบบให้มีห่วงหรือตะขอ การใช้งานง่ายขึ้นไม่ต้องเสียเวลาในการติดตั้งตัวห่วง, ตะขอที่หลังการใช้งานก็เหมือนกับพุกผนังกลวงที่ใช้ติดตั้งผนังกลวงหรือผนังยิบซีมต่างๆ เพียงทำให้งานสะดวกขึ้น

- **การใช้งาน** 1. ใช้สำหรับงานท้อยแขวน ผนังกลวง ผนังยิบซีมบอร์ด ผนังอิฐมวลเบา , ผนังอิฐบล็อก

• ข้อควรระวัง

1. การเจาะรูต้องไม่เจาะใหญ่เกินไปเพราะจะทำให้การรับแรงเสียไปได้
2. การเลือกขนาดและความยาวของพุกมีความสำคัญมากเพราะความหนาของผนังกลวงจะเกี่ยวกับการขยายตัวของขาพุก เพราะพิศขนาดจะทำให้ยึดไม่แน่น

• การติดตั้ง

1. เจาะผนังยิบซีม ขนาดรู 7 มิล
2. สอดพุกสอดผ่านรูที่เจาะแล้วไขสกรูให้ปีกของพุกยึดผนังกลวงบานเต็มที่



• บรรจุถุงซีป

ITEM NO.	BARCODE	DESCRIPTION	SIZE	HOLE DIA	MAT.THICKNESS	PCS./BAG	PRICE/BAG
รหัสสินค้า	บาร์โค้ด	รายละเอียดสินค้า	ขนาดพุก	ขนาดรูเจาะ	ยึดวัตถุได้หนา	บรรจุถุง	ราคา/ถุง
HA-416E-POL004H	8855952037527	ตะขอ-Hook	6.75x35 mm.	7.0 mm.	5-19 mm.	4 ตัว	
HA-416H-POL004H	8855952037534	ห่วง-Eye	6.75x35 mm.	7.0 mm.	5-19 mm.	4 ตัว	



• บรรจุกล่อง

ITEM NO.	BARCODE	DESCRIPTION	SIZE	HOLE DIA	MAT.THICKNESS	PCS./BOX	PRICE/PCS.
รหัสสินค้า	บาร์โค้ด	รายละเอียดสินค้า	ขนาดพุก	ขนาดรูเจาะ	ยึดวัตถุได้หนา	บรรจุกล่อง	ราคา/ตัว
HA-416H		ตะขอ-Hook	6.75x35 mm.	7.0 mm.	5-19 mm.	200 ตัว	
HA-416E		ห่วง-Eye	6.75x35 mm.	7.0 mm.	5-19 mm.	200 ตัว	

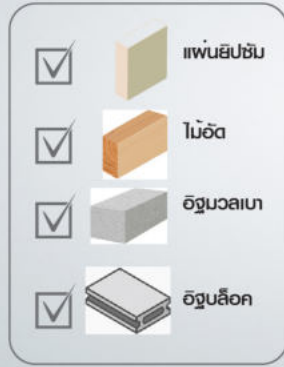

พุกเหล็กยึดผนังกลวง HOLLOW WALL ANCHOR

อุปกรณ์ก่อสร้าง CONSTRUCTION ACCESSORIES

เป็นพุกเหล็กที่ทำจากปลอกเหล็กกลมตรงกลางผ่าเป็น3แฉก มีเกลียวตัวเมียตรงปลายแล้วใช้สกรูดึงเพื่อให้ปีกของพุกขยายออกโดยรอบ และยึดภายในของผนังกลวงเป็นพุกที่ใส่ในงานยึดเกาะผนังกลวงหรือผนังยิปซัม ขาของพุกเหล็กจะทางออก เพื่อยึดกับผนังกลวงด้านในจนแน่นแล้วใช้สกรูออกเมื่อต้องการติดตั้งที่ใช้สกรูยึดกับพุกอีกทีหรือสามารถถอดสกรูเขาออกได้หลายครั้ง

• การใช้งาน

1. ใช้ติดตั้งผนังกลวงต่างๆเช่น ผนังยิปซัม ผนังอิฐบล็อก ผนังไม้อัดเป็นต้น
2. ใช้ได้ดีกับผนังอิฐมวลเบาเหมือนกันเพราะสามารถขยายปีกได้กว้างและยึดเกาะผนังได้ดี

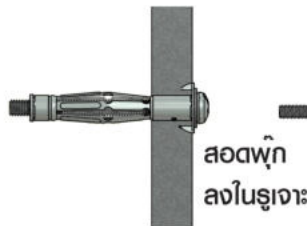

• บรรจุกล่อง

ITEM NO.	DESCRIPTION	THREAD	HOLE DIA	LOAD (PLYWOOD)	LOAD (GYPSUM)	PCS./BOX	PRICE/PCS.
รหัสสินค้า	รายละเอียดสินค้า	ขนาดสกรู	ขนาดรูเจาะ	รับน้ำหนักไม้อัด / kgs.	รับน้ำหนักยิปซัม / kgs.	บรรจุกล่อง	ราคา/ตัว
HA-405	พุกยึดยิปซัมขนาด 4x25 mm.	3-5 mm.	8 mm.	25	7	500 ตัว	
HA-409	พุกยึดยิปซัมขนาด 4x38 mm.	3-11 mm.	8 mm.	25	7	300 ตัว	
HA-416	พุกยึดยิปซัมขนาด 4x45 mm.	8-16 mm.	8 mm.	25	7	300 ตัว	
HA-423	พุกยึดยิปซัมขนาด 4x52 mm.	16-23 mm.	8 mm.	25	7	300 ตัว	
HA-427	พุกยึดยิปซัมขนาด 4x65 mm.	31-38 mm.	8 mm.	25	7	200 ตัว	
HA-510	พุกยึดยิปซัมขนาด 5x45 mm.	6-13 mm.	11 mm.	30	15	200 ตัว	
HA-514	พุกยึดยิปซัมขนาด 5x58 mm.	3-16 mm.	11 mm.	30	15	150 ตัว	
HA-527	พุกยึดยิปซัมขนาด 5x71 mm.	16-32 mm.	11 mm.	30	15	100 ตัว	
HA-545	พุกยึดยิปซัมขนาด 5x88 mm.	32-45 mm.	11 mm.	30	15	100 ตัว	
HA-610	พุกยึดยิปซัมขนาด 6x45 mm.	6-13 mm.	13 mm.	30	15	100 ตัว	
HA-614	พุกยึดยิปซัมขนาด 6x58 mm.	3-16 mm.	13 mm.	30	15	100 ตัว	
HA-627	พุกยึดยิปซัมขนาด 6x71 mm.	16-32 mm.	13 mm.	30	15	100 ตัว	
HA-645	พุกยึดยิปซัมขนาด 6x88 mm.	32-45 mm.	13 mm.	30	15	75 ตัว	

พุกอัฐบล็อก NYLON HOLLOW ANCHORS

อุปกรณ์ก่อสร้าง CONSTRUCTION ACCESSORIES

พุกอัฐบล็อก ใช้งานห้อยแขวนวัตถุต่างๆกับผนัง หรือเพดานที่เป็นผนังกลวง เช่น ยิปซัม ผนังไม้อัดหรือยึดกับเฟอร์นิเจอร์ที่ต้องการ ในกรณีที่ต้องการยึดอุปกรณ์ติดกับเฟอร์นิเจอร์ ใช้ได้กับอัฐบล็อก

การติดตั้ง

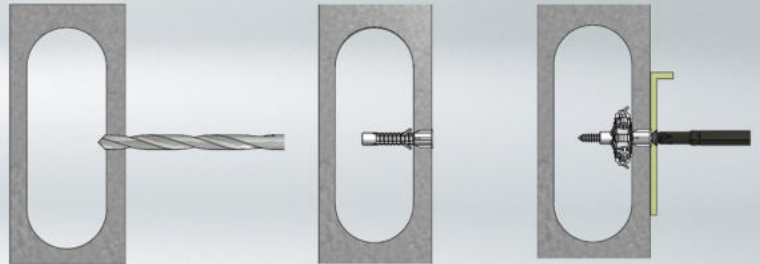

เจาะรูที่ผนังอัฐบล็อก

สอดพุกลงในรูเจาะ

ขันยึดชิ้นงานให้แน่น



• บรรจุถุงซีป ขนาดเล็ก พร้อมสกรู



ITEM NO.	BARCODE	SIZE	PCS./BAG	PRICE/PACK.
รหัสสินค้า	รหัสบาร์โค้ด	ขนาด	บรรจุถุง	ราคาแพ็คเกจ
NHA-60-POL006H	8855952118059	# 6	6 ชุด	8.-
NHA-70-POL006H	8855952118066	# 7	6 ชุด	9.-
NHA-80-POL006H	8855952118080	# 8	6 ชุด	10.-

• บรรจุถุงซีป ขนาดกลาง (ไม่รวมสกรู)



ITEM NO.	BARCODE	SIZE	PCS./BAG	PRICE/PACK.
รหัสสินค้า	รหัสบาร์โค้ด	ขนาด	บรรจุถุง	ราคาแพ็คเกจ
NHA-60	8855952118097	# 6	100 ตัว	40.-
NHA-70	8855952118103	# 7	100 ตัว	50.-
NHA-80	8855952118134	# 8	100 ตัว	60.-

• บรรจุถุงซีป ขนาดใหญ่ (ไม่รวมสกรู)



ITEM NO.	BARCODE	SIZE	PCS./BAG	PRICE/PACK.
รหัสสินค้า	รหัสบาร์โค้ด	ขนาด	บรรจุถุง	ราคาแพ็คเกจ
NHA-60-POL1000		# 6	1,000 ตัว	320.-
NHA-70-POL1000		# 7	1,000 ตัว	400.-
NHA-80-POL1000		# 8	1,000 ตัว	480.-



ตะปูยึบ ไร้หัว

BLIND - RIVETS

อุปกรณ์ก่อสร้าง CONSTRUCTION ACCESSORIES

ตะปูยึบอลูมิเนียมคือตะปูยึบที่ใช้สำหรับงานเชื่อม ยึดวัตถุติดกับแผ่นโลหะบางต่างๆ หรืองานยึดเกาะสำหรับโครงที่เป็นโลหะสองแผ่นและบางยึดติดกัน ซึ่งการใช้สกรูเกลียวเหล็กยึดจะไม่แน่นหรือดัดขาดได้ง่าย จึงต้องใช้ตัวไร้หัวในการยึด เช่น การยึดในงานอลูมิเนียมต่างๆ เพื่อยึดแผ่นอลูมิเนียมติดกับโครงอลูมิเนียม หรือการยึดตัวถังรถยนต์ โดยยึดแผ่นเหล็กติดกับโครงตัวรถ



• บรรจุถุงซีป ขนาดเล็ก

ITEM NO.	BARCODE	SIZE	PCS./BAG	PRICE/BAG
รหัสสินค้า	บาร์โค้ด	ขนาด	บรรจุถุง	ราคา/ถุง
4-2-POL025H	8855952091765	1/8" x 1/4"	25 ตัว	
4-3-POL025H	8855952091772	1/8" x 5/16"	25 ตัว	
4-4-POL025H	8855952091789	1/8" x 3/8"	25 ตัว	
4-5-POL025H	8855952091796	1/8" x 7/16"	25 ตัว	
4-6-POL025H	8855952091802	1/8" x 1/2"	25 ตัว	
5-3-POL025H	8855952091840	5/32" x 5/16"	25 ตัว	
5-4-POL025H	8855952091857	5/32" x 3/8"	25 ตัว	
5-5-POL025H	8855952091864	5/32" x 7/16"	25 ตัว	
5-6-POL025H	8855952091871	5/32" x 1/2"	25 ตัว	

ITEM NO.	SIZE	PCS./BOX	PCS./CARTON	PRICE/PCS.
รหัสสินค้า	ขนาด	บรรจุกล่อง	บรรจุลัง	ราคา/ตัว
4-2	1/8" x 1/4"	1,000 ตัว	20,000 ตัว	0.205
4-3	1/8" x 5/16"	1,000 ตัว	20,000 ตัว	0.225
4-4	1/8" x 3/8"	1,000 ตัว	20,000 ตัว	0.240
4-5	1/8" x 7/16"	1,000 ตัว	20,000 ตัว	0.290
4-6	1/8" x 1/2"	1,000 ตัว	20,000 ตัว	0.315
5-3	5/32" x 5/16"	1,000 ตัว	10,000 ตัว	0.390
5-4	5/32" x 3/8"	1,000 ตัว	10,000 ตัว	0.405
5-5	5/32" x 7/16"	1,000 ตัว	10,000 ตัว	0.445
5-6	5/32" x 1/2"	1,000 ตัว	10,000 ตัว	0.465



ลวด WIRE

อุปกรณ์ก่อสร้าง CONSTRUCTION ACCESSORIES

• การใช้งาน

ลวด (Wire) คือเหล็กที่รูปร่างเป็นเส้นยาว มีผิวเรียบ ลักษณะหน้าตัดเป็นทรงกลม มีขนาดและวัสดุที่หลากหลายให้เลือกใช้ ด้วยคุณสมบัติที่แข็งแรงทนทาน และสามารถเลือกใช้ได้ตามขนาดความยาวที่ต้องการ ซึ่งการจะนำลวดไปใช้งานนั้น จะต้องคำนึงถึงการใช้งานที่มีความเหมาะสม ในส่วนของความมากน้อยของงานกับขนาดของเส้นผ่านศูนย์กลางลวดควรมีความสัมพันธ์กัน เพื่อให้เกิดประสิทธิภาพที่ดีของงานนั้นๆ จึงนิยมนำไปใช้งานอย่างมาก ไม่ว่าจะเป็นอุตสาหกรรมก่อสร้าง อุตสาหกรรมยานยนต์ อุตสาหกรรมเครื่องมือเกษตรกรรม ชิ้นส่วนเครื่องใช้ไฟฟ้า และอื่นๆ อีกมากมาย

ลวดเหล็ก ยาว 10 เมตร



ITEM NO.	BARCODE	SIZE	PCS./BOX	PRICE/BAG
รหัสสินค้า	บาร์โค้ด	ขนาด	บรรจุ/กล่อง	ราคา/ถุง
WIRE-16-10	8855952118141	# 16 (1.6 mm.) ยาว 10 M.	10 ม้วน/กล่อง	
WIRE-18-10	8855952118158	# 18 (1.2 mm.) ยาว 10 M.	10 ม้วน/กล่อง	
WIRE-22-10	8855952118165	# 22 (0.7 mm.) ยาว 10 M.	10 ม้วน/กล่อง	

ลวดเหล็ก ม้วนละ 0.5 กิโลกรัม



ITEM NO.	BARCODE	SIZE	PCS./BOX	PRICE/BOX
รหัสสินค้า	บาร์โค้ด	ขนาด	บรรจุ/กล่อง	ราคา/กล่อง
WIRE-16-05	8855952118202	# 16 (1.6 mm.) 0.5 Kgs.		
WIRE-18-05	8855952118219	# 18 (1.2 mm.) 0.5 Kgs.		
WIRE-22-05	8855952118226	# 22 (0.7 mm.) 0.5 Kgs.		

ลวดเหล็ก ม้วนละ 5 กิโลกรัม



ITEM NO.	BARCODE	SIZE	PCS./BOX	PRICE/BOX
รหัสสินค้า	บาร์โค้ด	ขนาด	บรรจุ/กล่อง	ราคา/กล่อง
WIRE-16-5	8855952118172	# 16 (1.6 mm.) 5 Kgs.		
WIRE-18-5	8855952118189	# 18 (1.2 mm.) 5 Kgs.		
WIRE-22-5	8855952118196	# 22 (0.7 mm.) 5 Kgs.		

ลวดสังกะสีหุ้ม PVC ยาว 10 เมตร

• บรรจุถุงซีป



ITEM NO.	BARCODE	SIZE	PCS./BAG	PRICE/BAG
รหัสสินค้า	บาร์โค้ด	ขนาด	บรรจุ/ถุง	ราคา/ถุง
WPVC-1032B-POL01		สีด้า #10 3.2 mm ยาว 10 m.	1 ม้วน	
WPVC-1227BR-POL01		สีน้ำตาล #12 2.7 mm ยาว 10 m.	1 ม้วน	
WPVC-1420B-POL01		สีด้า #14 2.0 mm ยาว 10 m.	1 ม้วน	
WPVC-1616B-POL01		สีด้า #16 1.6 mm ยาว 10 m.	1 ม้วน	



สกรูกลีวมีล หัว P - F MACHINE SCREW

อุปกรณ์ก่อสร้าง CONSTRUCTION ACCESSORIES

ลักษณะทั่วไป : ปรกติจะเกลียวยาวตลอด และหมุซิงค์ขาว ขนาดเกลียวจะเป็นเกลียวมีลเหมือนน็อตแข็งทั่วไปใช้ร่วมกับตัวเมีย
การใช้งาน : ใช้ในการติดตั้งทั่วไปที่รับแรงไม่สูงนักเพราะมีขนาดเล็ก และหัวบวงจะรับแรงบิดได้น้อยถ้าเป็นงานหนักก็จะเปลี่ยนไปใช้สกรูมีลยาว เป็นต้น มักใช้ร่วมกับหัวน็อตและแหวนอีกแปะ มีขนาดตั้งแต่ 3 มิล - 8 มิล มีความยาวตั้งแต่ 6 มิล - 100 มิล แต่ถ้ความยาวเกิน 50 มิล ต้องสั่งพิเศษ



• หัว P แฝก 15, 25 ตัว

ITEM NO.	BARCODE
รหัสสินค้า	รหัสบาร์โค้ด
JP-408W-POL025H	8855952007483
JP-410W-POL025H	8855952040039
JP-412W-POL025H	8855952007490
JP-415W-POL025H	8855952040046
JP-420W-POL025H	8855952040060
JP-425W-POL025H	8855952040077
JP-430W-POL025H	8855952040084
JP-435W-POL025H	8855952040091
JP-440W-POL025H	8855952000576
JP-445W-POL025H	8855952000583
JP-450W-POL025H	8855952000590
JP-508W-POL025H	8855952007513
JP-510W-POL025H	8855952000606
JP-512W-POL025H	8855952007520
JP-515W-POL025H	8855952000613
JP-520W-POL025H	8855952000620
JP-525W-POL025H	8855952000637
JP-530W-POL025H	8855952000644
JP-535W-POL025H	8855952000651
JP-540W-POL025H	8855952000668
JP-545W-POL025H	8855952000675
JP-550W-POL025H	8855952000682
JP-610W-POL025H	8855952000699
JP-612W-POL025H	8855952007551
JP-615W-POL025H	8855952007575
JP-620W-POL025H	8855952000712
JP-625W-POL025H	8855952000729
JP-630W-POL025H	8855952000736
JP-635W-POL025H	8855952000743
JP-640W-POL025H	8855952000750
JP-645W-POL025H	8855952000767
JP-650W-POL025H	8855952000774
JP-820W-POL015H	
JP-825W-POL015H	
JP-830W-POL015H	
JP-835W-POL015H	
JP-840W-POL015H	
JP-845W-POL015H	
JP-850W-POL015H	

• หัว F แฝก 15, 25 ตัว

ITEM NO.	BARCODE	SIZE	PCS./BAG	PRICE/PACK.
รหัสสินค้า	รหัสบาร์โค้ด	ขนาด	บรรจุถุง	ราคาแพ็คเกจ
JF-408W-POL025H	8855952007292	M.4x8	25 ตัว	
JF-410W-POL025H	8855952000781	M.4x10	25 ตัว	
JF-412W-POL025H	8855952007308	M.4x12	25 ตัว	
JF-415W-POL025H	8855952000798	M.4x15	25 ตัว	
JF-420W-POL025H	8855952000804	M.4x20	25 ตัว	
JF-425W-POL025H	8855952000811	M.4x25	25 ตัว	
JF-430W-POL025H	8855952000828	M.4x30	25 ตัว	
JF-435W-POL025H	8855952000835	M.4x35	25 ตัว	
JF-440W-POL025H	8855952000842	M.4x40	25 ตัว	
JF-445W-POL025H	8855952000859	M.4x45	25 ตัว	
JF-450W-POL025H	8855952000866	M.4x50	25 ตัว	
JF-508W-POL025H	8855952007322	M.5x8	25 ตัว	
JF-510W-POL025H	8855952000873	M.5x10	25 ตัว	
JF-512W-POL025H	8855952007339	M.5x12	25 ตัว	
JF-515W-POL025H	8855952000880	M.5x15	25 ตัว	
JF-520W-POL025H	8855952000897	M.5x20	25 ตัว	
JF-525W-POL025H	8855952000903	M.5x25	25 ตัว	
JF-530W-POL025H	8855952000910	M.5x30	25 ตัว	
JF-535W-POL025H	8855952000927	M.5x35	25 ตัว	
JF-540W-POL025H	8855952000934	M.5x40	25 ตัว	
JF-545W-POL025H	8855952000941	M.5x45	25 ตัว	
JF-550W-POL025H	8855952000958	M.5x50	25 ตัว	
JF-610W-POL025H	8855952000965	M.6x10	25 ตัว	
JF-612W-POL025H	8855952007360	M.6x12	25 ตัว	
JF-615W-POL025H	8855952000972	M.6x15	25 ตัว	
JF-620W-POL025H	8855952000989	M.6x20	25 ตัว	
JF-625W-POL025H	8855952000996	M.6x25	25 ตัว	
JF-630W-POL025H	8855952001009	M.6x30	25 ตัว	
JF-635W-POL025H	8855952001016	M.6x35	25 ตัว	
JF-640W-POL025H	8855952001023	M.6x40	25 ตัว	
JF-645W-POL025H	8855952001030	M.6x45	25 ตัว	
JF-650W-POL025H	8855952001047	M.6x50	25 ตัว	
JF-820W-POL015H	8855952033727	M.8x20	15 ตัว	
JF-825W-POL015H	8855952033734	M.8x25	15 ตัว	
JF-830W-POL015H	8855952033741	M.8x30	15 ตัว	
JF-835W-POL015H	8855952026934	M.8x35	15 ตัว	
JF-840W-POL015H	8855952026941	M.8x40	15 ตัว	
JF-845W-POL015H	8855952026958	M.8x45	15 ตัว	
JF-850W-POL015H	8855952026965	M.8x50	15 ตัว	



สกรูเกลียวมิล หัว P - F พร้อมหัวน็อต MACHINE SCREW + NUT

อุปกรณ์ก่อสร้าง CONSTRUCTION ACCESSORIES

ลักษณะทั่วไป : ปรกติจะเกลียวยาวตลอด และชุบซิงค์ขาว ขนาดเกลียวจะเป็นเกลียวมิลเหมือนน็อตแข็งทั่วไปใช้ร่วมกับตัวเมีย
การใช้งาน : ใช้ในการติดตั้งทั่วไปที่รับแรงไม่สูงนักเพราะมีขนาดเล็ก และหัววงจะรับแรงบิดได้น้อยถ้าเป็นงานหนักก็จะเปลี่ยนไปใช้สกรูมิลขาว เป็นต้น มักใช้ร่วมกับหัวน็อตและแหวนอีแปะ มีขนาดตั้งแต่ 3 มิล - 8 มิล มีความยาวตั้งแต่ 6 มิล - 100 มิล แต่ถ้าความยาวเกิน 50 มิล ต้องสั่งพิเศษ



- สกรูเกลียวมิล หัว P
แפק 15, 25 ตัว พร้อมหัวน็อต

- สกรูเกลียวมิล หัว F แפק 15, 25 ตัว พร้อมหัวน็อต

ITEM NO.	BARCODE
รหัสสินค้า	รหัสบาร์โค้ด
JP-408+N	8855952007483
JP-410+N	8855952000514
JP-412+N	8855952007490
JP-415+N	8855952000521
JP-420+N	8855952000538
JP-425+N	8855952000552
JP-430+N	8855952000545
JP-435+N	8855952000569
JP-440+N	8855952000576
JP-445+N	8855952000583
JP-450+N	8855952000590
JP-508+N	8855952007513
JP-510+N	8855952000606
JP-512+N	8855952007520
JP-515+N	8855952000613
JP-520+N	8855952000620
JP-525+N	8855952000637
JP-530+N	8855952000644
JP-535+N	8855952000651
JP-540+N	8855952000668
JP-545+N	8855952000675
JP-550+N	8855952000682
JP-610+N	8855952000699
JP-612+N	8855952007551
JP-615+N	8855952000705
JP-620+N	8855952000712
JP-625+N	8855952000729
JP-630+N	8855952000736
JP-635+N	8855952000743
JP-640+N	8855952000750
JP-645+N	8855952000767
JP-650+N	8855952000774
JP-820+N	8855952033512
JP-825+N	8855952033529
JP-830+N	8855952033536
JP-835+N	8855952026897
JP-840+N	8855952026903
JP-845+N	8855952026910
JP-850+N	8855952026927

ITEM NO.	BARCODE	SIZE	PCS./BAG	PRICE/PACK.
รหัสสินค้า	รหัสบาร์โค้ด	ขนาด	บรรจุถุง	ราคาแפק
JF-408+N	8855952007292	M.4x8 + หัวน็อต	25 ตัว	
JF-410+N	8855952000781	M.4x10 + หัวน็อต	25 ตัว	
JF-412+N	8855952007308	M.4x12 + หัวน็อต	25 ตัว	
JF-415+N	8855952000798	M.4x15 + หัวน็อต	25 ตัว	
JF-420+N	8855952000804	M.4x20 + หัวน็อต	25 ตัว	
JF-425+N	8855952000811	M.4x25 + หัวน็อต	25 ตัว	
JF-430+N	8855952000828	M.4x30 + หัวน็อต	25 ตัว	
JF-435+N	8855952000835	M.4x35 + หัวน็อต	25 ตัว	
JF-440+N	8855952000842	M.4x40 + หัวน็อต	25 ตัว	
JF-445+N	8855952000859	M.4x45 + หัวน็อต	25 ตัว	
JF-450+N	8855952000866	M.4x50 + หัวน็อต	25 ตัว	
JF-508+N	8855952007322	M.5x8 + หัวน็อต	25 ตัว	
JF-510+N	8855952000873	M.5x10 + หัวน็อต	25 ตัว	
JF-512+N	8855952007339	M.5x12 + หัวน็อต	25 ตัว	
JF-515+N	8855952000880	M.5x15 + หัวน็อต	25 ตัว	
JF-520+N	8855952000897	M.5x20 + หัวน็อต	25 ตัว	
JF-525+N	8855952000903	M.5x25 + หัวน็อต	25 ตัว	
JF-530+N	8855952000910	M.5x30 + หัวน็อต	25 ตัว	
JF-535+N	8855952000927	M.5x35 + หัวน็อต	25 ตัว	
JF-540+N	8855952000934	M.5x40 + หัวน็อต	25 ตัว	
JF-545+N	8855952000941	M.5x45 + หัวน็อต	25 ตัว	
JF-550+N	8855952000958	M.5x50 + หัวน็อต	25 ตัว	
JF-610+N	8855952000965	M.6x10 + หัวน็อต	25 ตัว	
JF-612+N	8855952007360	M.6x12 + หัวน็อต	25 ตัว	
JF-615+N	8855952000972	M.6x15 + หัวน็อต	25 ตัว	
JF-620+N	8855952000989	M.6x20 + หัวน็อต	25 ตัว	
JF-625+N	8855952000996	M.6x25 + หัวน็อต	25 ตัว	
JF-630+N	8855952001009	M.6x30 + หัวน็อต	25 ตัว	
JF-635+N	8855952001016	M.6x35 + หัวน็อต	25 ตัว	
JF-640+N	8855952001023	M.6x40 + หัวน็อต	25 ตัว	
JF-645+N	8855952001030	M.6x45 + หัวน็อต	25 ตัว	
JF-650+N	8855952001047	M.6x50 + หัวน็อต	25 ตัว	
JF-820+N	8855952033727	M.8x20 + หัวน็อต	15 ตัว	
JF-825+N	8855952033734	M.8x25 + หัวน็อต	15 ตัว	
JF-830+N	8855952033741	M.8x30 + หัวน็อต	15 ตัว	
JF-835+N	8855952033758	M.8x35 + หัวน็อต	15 ตัว	
JF-840+N	8855952026941	M.8x40 + หัวน็อต	15 ตัว	
JF-845+N	8855952026958	M.8x45 + หัวน็อต	15 ตัว	
JF-850+N	8855952026965	M.8x50 + หัวน็อต	15 ตัว	



P HEAD



F HEAD



สกรูเกลียวเหล็ก หัว P-F SELF-TAPPING SCREW

อุปกรณ์ก่อสร้าง CONSTRUCTION ACCESSORIES

ลักษณะทั่วไป

วัสดุ : เป็นเหล็กชุบแข็ง ชุบนิเกิล

สกรูเกลียวปล้อยเป็นสกรูปลายแหลมมีหัวสกรูหลายแบบ ขึ้นกับงานที่ใช้ปกติใช้กับงาน เช่น การยึดสิ่งต่าง ๆ กับเหล็ก หรือยึดเหล็กติดกับวัสดุอื่นเป็นสกรูที่ไม่ต้องใช้หัวนอตตัวเมียแต่อย่างใด แต่ในกรณีที่จะเจาะเข้าไปในวัสดุที่เป็นโลหะต้องเจาะนำก่อนใช้หัวขนาดเล็กกว่าสกรูเล็กน้อย เพื่อให้เวลาไขสกรู ตัวสกรูจะขันเข้าไปในเนื้อโลหะและทำให้เกิดร่องเกลียวในเนื้อโลหะ เพื่อให้ตัวสกรูยึดเกาะโลหะได้แน่นเข้า

สกรูเกลียวเหล็ก : ใช้ยึดอุปกรณ์ต่างๆ เหล็ก ไม้, ไขประกอบเพอร์นิเจอร์

• สกรูเกลียวเหล็กหัว P

ITEM NO. รหัสสินค้า	BARCODE รหัสบาร์โค้ด
TP-612-POL025H	8855952039224
TP-658-POL025H	8855952039231
TP-634-POL025H	8855952039248
TP-610-POL025H	8855952039255
TP-6114-POL025H	8855952039262
TP-6112-POL025H	8855952039279
TP-712-POL025H	8855952039378
TP-758-POL025H	8855952039385
TP-734-POL025H	8855952039392
TP-710-POL025H	8855952039408
TP-7114-POL025H	8855952039415
TP-7112-POL025H	8855952039422
TP-720-POL025H	8855952039439
TP-812-POL025H	8855952039545
TP-858-POL025H	8855952039552
TP-834-POL025H	8855952039569
TP-810-POL025H	8855952039576
TP-8114-POL025H	8855952039538
TP-8112-POL025H	8855952039590
TP-820-POL025H	8855952039606

• สกรูเกลียวเหล็กหัว F

ITEM NO. รหัสสินค้า	BARCODE รหัสบาร์โค้ด	SIZE ขนาด	PCS./BAG บรรจุถุง	PRICE/PACK. ราคาแพ็คเกจ
TF-612-POL025H	8855952039149	6 x 1/2"	25 ตัว	
TF-658-POL025H	8855952039156	6 x 5/8"	25 ตัว	
TF-634-POL025H	8855952039163	6 x 3/4"	25 ตัว	
TF-610-POL025H	8855952039170	6 x 1"	25 ตัว	
TF-6114-POL025H	8855952039187	6 x 1-1/4"	25 ตัว	
TF-6112-POL025H	8855952039194	6 x 1-1/2"	25 ตัว	
TF-712-POL025H	8855952039293	7 x 1/2"	25 ตัว	
TF-758-POL025H	8855952039309	7 x 5/8"	25 ตัว	
TF-734-POL025H	8855952039316	7 x 3/4"	25 ตัว	
TF-710-POL025H	8855952039323	7 x 1"	25 ตัว	
TF-7114-POL025H	8855952039330	7 x 1-1/4"	25 ตัว	
TF-7112-POL025H	8855952039347	7 x 1-1/2"	25 ตัว	
TF-720-POL025H	8855952039354	7 x 2"	25 ตัว	
TF-812-POL025H	8855952039453	8 x 1/2"	25 ตัว	
TF-858-POL025H	8855952039460	8 x 5/8"	25 ตัว	
TF-834-POL025H	8855952039477	8 x 3/4"	25 ตัว	
TF-810-POL025H	8855952039484	8 x 1"	25 ตัว	
TF-8114-POL025H	8855952039491	8 x 1-1/4"	25 ตัว	
TF-8112-POL025H	8855952039507	8 x 1-1/2"	25 ตัว	
TF-820-POL025H	8855952039514	8 x 2"	25 ตัว	



F HEAD



P HEAD



สกรูเกลียวเหล็ก หัว F-P SELF-TAPPING SCREW

อุปกรณ์ก่อสร้าง CONSTRUCTION ACCESSORIES

ลักษณะทั่วไป

วัสดุ : เป็นเหล็กชุบแข็ง ชุบนิเกิล

สกรูเกลียวปล้อยเป็นสกรูปลายแหลมมีหัวสกรูหลายแบบ ขึ้นกับงานที่ใช้ปกติใช้กับงาน เช่น การยึดสิ่งต่าง ๆ กับเหล็ก หรือยึดเหล็กติดกับวัตถุอื่นเป็นสกรูที่ไม่ต้องใช้หัวนอตตัวเมียแต่อย่างใด แต่ในกรณีที่จะเจาะเข้าไปในวัตถุที่เป็นโลหะต้องเจาะนำก่อนให้รู มีขนาดเล็กกว่าสกรูเล็กน้อย เพื่อให้เวลาไขสกรู ตัวสกรูจะขันเข้าไปในเนื้อโลหะและทำให้เกิดร่องเกลียวในเนื้อโลหะ เพื่อให้ตัวสกรูยึดเกาะโลหะได้แน่นเข้า

สกรูเกลียวเหล็ก : ใช้ยึดอุปกรณ์ต่างๆ เหล็ก ไม้, ใช้ประกอบเพอร์นิเจอร์



• สกรูเกลียวเหล็กหัว P

ITEM NO.	BARCODE
รหัสสินค้า	รหัสบาร์โค้ด
TP-612NI-POL100H	8855952090119
TP-634NI-POL100H	8855952090133
TP-610NI-POL100H	8855952090140
TP-6114NI-POL050H	8855952090157
TP-6112NI-POL050H	8855952090164
TP-712NI-POL100H	8855952090416
TP-734NI-POL100H	8855952090430
TP-710NI-POL100H	8855952090447
TP-7114NI-POL050H	8855952090454
TP-7112NI-POL050H	8855952090461
TP-812NI-POL100H	8855952090737
TP-810NI-POL100H	8855952090768
TP-8114NI-POL050H	8855952090775
TP-8112NI-POL050H	8855952090782
TP-820NI-POL050H	8855952090794

• สกรูเกลียวเหล็กหัว F

ITEM NO.	BARCODE	SIZE	PCS./BAG	PRICE/PACK.
รหัสสินค้า	รหัสบาร์โค้ด	ขนาด	บรรจุถุง	ราคาแพ็คเกจ
TF-612NI-POL100H	8855952090188	6 x 1/2"	100 ตัว	
TF-634NI-POL100H	8855952090201	6 x 3/4"	100 ตัว	
TF-610NI-POL100H	8855952090218	6 x 1"	100 ตัว	
TF-6114NI-POL050H	8855952090225	6 x 1-1/4"	50 ตัว	
TF-6112NI-POL050H	8855952090232	6 x 1-1/2"	50 ตัว	
TF-712NI-POL100H	8855952090492	7 x 1/2"	100 ตัว	
TF-734NI-POL100H	8855952090515	7 x 3/4"	100 ตัว	
TF-710NI-POL100H	8855952090522	7 x 1"	100 ตัว	
TF-7114NI-POL050H	8855952090539	7 x 1-1/4"	50 ตัว	
TF-7112NI-POL050H	8855952090546	7 x 1-1/2"	50 ตัว	
TF-812NI-POL100H	8855952090812	8 x 1/2"	100 ตัว	
TF-810NI-POL100H	8855952090843	8 x 1"	100 ตัว	
TF-8114NI-POL050H	8855952090850	8 x 1-1/4"	50 ตัว	
TF-8112NI-POL050H	8855952090867	8 x 1-1/2"	50 ตัว	
TF-820NI-POL050H	8855952090874	8 x 2"	50 ตัว	



หัวแฉก



หัวกลม



สกรูคอนกรีต ไฮ-โลว

HI-LOW CONCRETE SCREWS

อุปกรณ์ก่อสร้าง CONSTRUCTION ACCESSORIES

• จุดเด่น

1. ยิงเร็ว ประหยัดเวลา ลดขั้นตอนการทำงาน
2. ยึดคอนกรีตโดยไม่ต้องใช้พุก
3. เกสยาวพิเศษ 2 ชั้นแบบ Hi-Low ยึดจับคอนกรีตได้แน่น
4. แข็งแรง รับน้ำหนักได้สูงกว่าสกรูเกสยาวเหล็กปกติ
5. ชุบ White Zinc Plate ช่วยป้องกันสนิม

วิธีการติดตั้ง / Installation



ใช้ส่วนเจาะรูที่พื้น

เป่าลมที่รูเจาะให้เศษฝุ่นออกไป

ใช้สกรูคอนกรีตยึดอุปกรณ์ได้เลย โดยไม่ต้องใช้พุก ทำให้ประหยัดเวลา

• บรรจุถุง 25 ตัว / ถุง



ITEM NO.	BARCODE	SIZE NO.	LENGTH	HOLE DRILL	PCS./BAG	PRICE/BAG.
รหัสสินค้า	บาร์โค้ด	ขนาดสกรู	ความยาว	ขนาดรูเจาะ	บรรจุ/ถุง	ราคา/ถุง
CONTP-1032WZP-POL025		# 10	1-1/4"	4 mm.	25 ตัว	
CONTF-1032WZP-POL025		# 10	1-1/4"	4 mm.	25 ตัว	
CONTP-1038WZP-POL025		# 10	1-1/2"	4 mm.	25 ตัว	
CONTF-1038WZP-POL025		# 10	1-1/2"	4 mm.	25 ตัว	

• บรรจุถุง 50 ตัว / ถุง



ITEM NO.	BARCODE	SIZE NO.	LENGTH	HOLE DRILL	PCS./BAG	PRICE/BAG.
รหัสสินค้า	บาร์โค้ด	ขนาดสกรู	ความยาว	ขนาดรูเจาะ	บรรจุ/ถุง	ราคา/ถุง
CONTP-1032WZP-POL050		# 10	1-1/4"	4 mm.	50 ตัว	
CONTF-1032WZP-POL050		# 10	1-1/4"	4 mm.	50 ตัว	
CONTP-1038WZP-POL050		# 10	1-1/2"	4 mm.	50 ตัว	
CONTF-1038WZP-POL050		# 10	1-1/2"	4 mm.	50 ตัว	

• บรรจุกล่อง 250 ตัว



ITEM NO.	SIZE NO.	LENGTH	HOLE DRILL	PCS./BOX	PRICE/PCS.
รหัสสินค้า	ขนาดสกรู	ความยาว	ขนาดรูเจาะ	บรรจุกล่อง	ราคา/ตัว
CONTP-1032WZP	# 10	1-1/4"	4 mm.	250 ตัว / กล่อง	
CONTF-1032WZP	# 10	1-1/4"	4 mm.	250 ตัว / กล่อง	
CONTP-1038WZP	# 10	1-1/2"	4 mm.	250 ตัว / กล่อง	
CONTF-1038WZP	# 10	1-1/2"	4 mm.	250 ตัว / กล่อง	

สกรูคอนกรีต CONCRETE BOLT

อุปกรณ์ก่อสร้าง CONSTRUCTION ACCESSORIES

• จุดเด่น

1. ยิงได้เร็วเพราะมีเกลียวชนิดพิเศษ
2. ใช้แทนพุกเหล็กได้
3. ติดตั้งง่าย สามารถถอนย้ายได้ กรณีที่ต้องการย้ายรูหรือจะพิดตำแหน่ง

หัวทกเหลี่ยมช่วยเพิ่มประสิทธิภาพในการยิงให้ง่ายขึ้น



• การติดตั้ง



• บรรจุถุง



ITEM NO.	BARCODE	THREAD	LENGTH	PCS./BAG	PRICE/BAG
รหัสสินค้า	บาร์โค้ด	ขนาดเกลียว	ความยาว	บรรจุ/ถุง	ราคา/ถุง
CONST-0860-POL004		M.8	60	4 ตัว	
CONST-1075-POL002		M.10	75	2 ตัว	
CONST-1298-POL002		M.12	98	2 ตัว	

• บรรจุกล่อง



ITEM NO.	THREAD	LENGTH	PCS./BOX	PRICE/PCS.
รหัสสินค้า	ขนาดเกลียว	ความยาว	บรรจุ/กล่อง	ราคา/ตัว
CONST-0860	M.8	60	100 ตัว	
CONST-1075	M.10	75	75 ตัว	
CONST-1298	M.12	98	30 ตัว	

สกรูปลายส่วน ยึดกระเบื้องลอนคู่ แปกเหล็ก-ไม้ SELF DRILLING SCREW FOR A/C SHEET

อุปกรณ์ก่อสร้าง CONSTRUCTION ACCESSORIES

• การใช้งาน

สำหรับยึดโครงหลังคา หัวเจาะปลายส่วนชนิดพิเศษสามารถเจาะและยึด
แปกเหล็ก แปกไม้ โดยไม่ต้องเจาะรูนำ หัวสกรูมีปีกกว้างพิเศษ ป้องกันการรั่วซึม
ของน้ำได้ดีและเพิ่มความแข็งแรงในการยึดเกาะแผ่นหลังคาอย่างมีประสิทธิภาพ
มีซิลยางป้องกันการรั่วซึมได้ดี



SDR-ยึดแปกเหล็ก

SCR-ยึดแปกไม้

• สกรูปลายส่วนยึดกระเบื้องลอนคู่ สำหรับแปกเหล็ก / แปกไม้ บรรจุถุง 10 ตัว / ถุง



ยึดแปกเหล็ก
ยึดแปกไม้

ITEM NO.	BARCODE	SIZE	PCS./BAG	PRICE/BAG
รหัสสินค้า	บาร์โค้ด	ขนาด	บรรจุถุง	ราคา/ถุง
SDR-48090Y	8855952100283	4.8x90 mm. ทุบรู้ง	10 ตัว	
SDR-48100Y	8855952014030	4.8x100 mm. ทุบรู้ง	10 ตัว	
SCR-48090Y		4.8x90 mm. ทุบรู้ง	10 ตัว	
SCR-48100Y		4.8x100 mm. ทุบรู้ง	10 ตัว	

• สกรูปลายส่วนยึดกระเบื้องลอนคู่ สำหรับแปกเหล็ก / แปกไม้ บรรจุกล่อง



ยึดแปกเหล็ก
ยึดแปกไม้

ITEM NO.	SIZE	PCS./BOX	PCS./CARTON	PRICE/BAG
รหัสสินค้า	ขนาด	บรรจุกล่อง	บรรจุลัง	ราคา/ถุง
SDR-48090Y	4.8x90 mm. ทุบรู้ง	100 ตัว	2,000 ตัว	
SDR-48100Y	4.8x100 mm. ทุบรู้ง	100 ตัว	2,000 ตัว	
SCR-48090Y	4.8x90 mm. ทุบรู้ง	100 ตัว	2,000 ตัว	
SCR-48100Y	4.8x100 mm. ทุบรู้ง	100 ตัว	2,000 ตัว	

สกรูปลายสว่าน ยึดกระเบื้องลอนคู่ SELF-DRILLING SCREW

อุปกรณ์ก่อสร้าง CONSTRUCTION ACCESSORIES

• การใช้งาน

เป็นสกรูปลายสว่าน ที่ใช้ยึดกับหลังคาที่มุงด้วยกระเบื้องลอนคู่ทั้งโครงหลังคาที่โครงสร้างเหล็กซึ่งหัวสกรูจะเป็นส่วน ถ้าโครงหลังคาเป็นไม้ปลายสกรูจะเป็นปลายแหลม

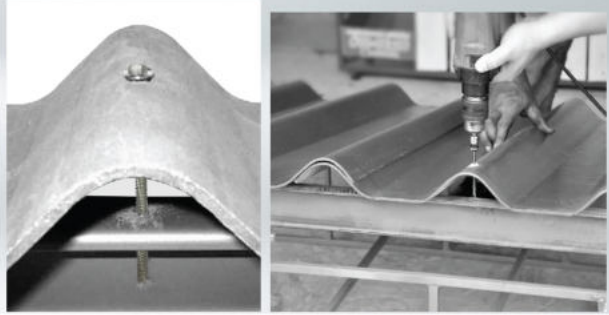

• สกรูปลายสว่านยึดกระเบื้องลอนคู่ สำหรับโครงเหล็ก / โครงไม้ บรรจุถุง 10 ตัว / ถุง

ITEM NO. รหัสสินค้า	BARCODE บาร์โค้ด	SIZE ขนาด	PCS./BAG บรรจุถุง	PRICE/BAG ราคา/ถุง
SDR-55100R (ยึดโครงเหล็ก)	8855952014063	5.5x100 mm.	10 ตัว	
SCR-55100R (ยึดโครงไม้)	8855952040763	5.5x100 mm.	10 ตัว	

• สกรูปลายสว่านยึดกระเบื้องลอนคู่ สำหรับโครงเหล็ก / โครงไม้ บรรจุกล่อง

ITEM NO. รหัสสินค้า	SIZE ขนาด	PCS./BOX บรรจุกล่อง	PCS./CARTON บรรจุลัง	PRICE/PCS. ราคา/ตัว
SDR-55100R (ยึดแปเหล็ก)	5.5x100 mm.	50 ตัว	500 ตัว	
SCR-55100R (ยึดแปไม้)	5.5x100 mm.	50 ตัว	500 ตัว	



สกรูปลายสว่าน ยึดหลังคา, พับ ROOFING SCREW, VALLEY-FIXING FASTENERS

อุปกรณ์ก่อสร้าง CONSTRUCTION ACCESSORIES

• การใช้งาน

เป็นสกรูปลายสว่านที่ใช้ในการยึดแผ่นหลังคาเมทัลชีท โดยยึดกับโครงหลังคาเหล็ก

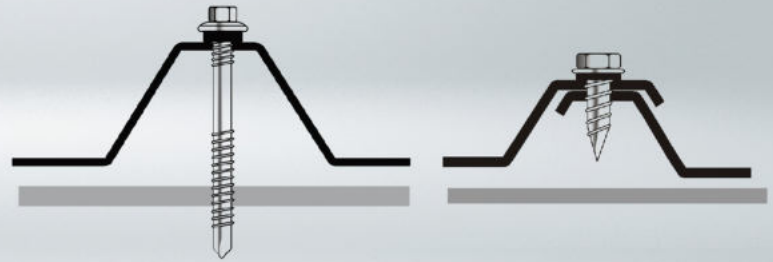

ยึดหลังคา

ยึดพับ

• สกรูปลายสว่านยึดหลังคาเมทัลชีท บรรจุถุงซีป 10 ตัว / ถุง



ITEM NO. รหัสสินค้า	BARCODE บาร์โค้ด	SIZE ขนาด	PCS./BAG บรรจุถุง	PRICE/BAG ราคา/ถุง
SDRS-550R-POL010H	8855952040596	# 12 x 50 mm.	10 ตัว	
SDRS-555R-POL010H	8855952040602	# 12 x 55 mm.	10 ตัว	
SDRS-565R-POL010H	8855952014221	# 12 x 65 mm.	10 ตัว	

สกรูปลายสว่านหัวหกเหลี่ยม ยึดงานพับ VALLEY-FIXING FASTENERS

เป็นสกรูปลายสว่านที่นิยมใช้ยึดพับ หรือท้องลอน เช่น งานกันพับ กันรั่วเป็นต้น เช่น Ruspert กันสนิมอย่างดี

• สกรูปลายสว่านยึดงานพับ บรรจุถุงซีป 10 ตัว / ถุง



ITEM NO. รหัสสินค้า	BARCODE บาร์โค้ด	SIZE ขนาด	PCS./BAG บรรจุถุง	PRICE/BAG ราคา/ถุง
SDRS-4516R-POL010H	8855952014085	# 10 x 16 mm.	10 ตัว	
SDRS-4519R-POL010H	8855952014092	# 10 x 19 mm.	10 ตัว	
SDRS-4525R-POL010H	8855952014108	# 10 x 25 mm.	10 ตัว	
SDRS-519R-POL010H	8855952014207	# 12 x 19 mm.	10 ตัว	
SDRS-525R-POL010H	8855952014214	# 12 x 25 mm.	10 ตัว	

สกรูปลายสว่าน หัวโดม SELF DRILLING DOME HEAD

อุปกรณ์ก่อสร้าง CONSTRUCTION ACCESSORIES

• การใช้งาน

สำหรับยิงโครงเหล็กหนา ตัวตั้งกับตัวนอนให้ประกบกัน
สามารถใช้แทนริ้วทอได้ทำให้ทำงานได้เร็วขึ้นถึง 10 เท่า



• บรรจุถุงซีป 25 ตัว / ถุง



ITEM NO.	BARCODE	SIZE	PCS./BAG	PRICE/BAG
รหัสสินค้า	บาร์โค้ด	ขนาด	บรรจุถุง	ราคา/ถุง
SDD-812W-POL025H	8855952212597	# 8 x 1/2"	25 ตัว	
SDD-834W-POL025H	8855952212603	# 8 x 3/4"	25 ตัว	
SDD-810W-POL025H	8855952212573	# 8 x 1"	25 ตัว	
SDD-8114W-POL025H	8855952212580	# 8 x 1-1/4"	25 ตัว	
SDD-812W-POL025H	8855952212597	# 8 x 1-1/2"	25 ตัว	
SDD-820W-POL025P	8855952016034	# 8 x 2"	25 ตัว	

• บรรจุกล่อง



ITEM NO.	DESCRIPTION	PCS./BOX	PRICE/BOX
รหัสสินค้า	รายละเอียดสินค้า	บรรจุกล่อง	ราคา/กล่อง
SDD-812W	สกรูปลายสว่าน หัวโดม # 8x1/2" สีขาว	1,000 ตัว	
SDD-834W	สกรูปลายสว่าน หัวโดม # 8x3/4" สีขาว	1,000 ตัว	
SDD-810W	สกรูปลายสว่าน หัวโดม # 8x1" สีขาว	500 ตัว	
SDD-8114W	สกรูปลายสว่าน หัวโดม # 8x1-1/4" สีขาว	500 ตัว	
SDD-8112W	สกรูปลายสว่าน หัวโดม # 8x1-1/2" สีขาว	500 ตัว	
SDD-820W	สกรูปลายสว่าน หัวโดม # 8x2" สีขาว	250 ตัว	

TFSD

TPSD



สกรูปลายสว่านหัวเตเปอร์ หัว F-P

SELF-DRILLING SCREW / F-P HEAD

อุปกรณ์ก่อสร้าง CONSTRUCTION ACCESSORIES

ลักษณะทั่วไป : เป็นสกรูที่ปลายเป็นสว่าน ใช้กับงานที่ต้องใช้วัสดุยึดติดกับโครงสร้างเหล็ก ใช้กับงานเหล็กทั่วไป หัวจะปลายสว่าน คม เจาะเร็ว ไม่ต้องเจาะรูนำ ชูขึงค์รึ้งเพื่อกันสนิม

การใช้งาน : ด้วยความที่เป็นสกรูเจาะรูด้วยตัวของมันเอง ไม่ต้องใช้สว่าน เจาะนำก็สามารถเจาะเข้าเนื้องานได้เลย มักจะเป็นงานประเภทยึดแบบถาวร ใช้งานร่วมกับ ส่วนไฟฟ้า, ดอกสกรูปากแฉก (ดอกฟิลลิป)

ข้อดี : ใช้กับงานทั่วไปที่ต้องใช้วัสดุยึดติดกับโครงสร้างเหล็กหรืออาจจะเป็น ไม้, กระเบื้อง, พลาสติก สกรูหัวคมเจาะเร็ว โดยไม่ต้องเจาะรูนำ ไม่โยกคลอน หัวแฉกไม่ตัน แต่ก็ไม่สึกเกิน ดอกไขควงจับได้แน่น ไม่หลุดระหว่างเจาะ ใช้งานง่าย งานเสร็จเร็ว



● หัว P บรรจุกงซีป 25 ตัว / กง

ITEM NO. รหัสสินค้า	BARCODE บาร์โค้ด
TPSD-638Y-POL025H	
TPSD-612Y-POL025H	
TPSD-658Y-POL025H	
TPSD-634Y-POL025H	
TPSD-610Y-POL025H	
TPSD-6114Y-POL025H	
TPSD-6112Y-POL025H	
TPSD-812Y-POL025H	
TPSD-858W-POL025H	
TPSD-834Y-POL025H	
TPSD-810Y-POL025H	
TPSD-8114Y-POL025H	
TPSD-8112Y-POL025H	
TPSD-820Y-POL025H	
TPSD-1058Y-POL025H	
TPSD-1034Y-POL025H	
TPSD-1010Y-POL025H	
TPSD-10114Y-POL025H	
TPSD-10112Y-POL025H	
TPSD-1020Y-POL025H	

● หัว F บรรจุกงซีป 25 ตัว / กง

ITEM NO. รหัสสินค้า	BARCODE บาร์โค้ด	SIZE ขนาด	PCS./BAG บรรจุถุง	PRICE/BAG ราคา/กง
TFSD-638Y-POL025H	8855952013507	#6x3/8"	25 ตัว	
TFSD-612Y-POL025H	8855952013514	#6x1/2"	25 ตัว	
TFSD-658Y-POL025H	8855952097552	#6x5/8"	25 ตัว	
TFSD-634Y-POL025H	8855952097569	#6x3/4"	25 ตัว	
TFSD-610Y-POL025H	8855952097576	#6x1"	25 ตัว	
TFSD-6114Y-POL025H	8855952019646	#6x1-1/4"	25 ตัว	
TFSD-6112Y-POL025H	8855952019684	#6x1-1/2"	25 ตัว	
TFSD-812Y-POL025H	8855952040732	#8x1/2"	25 ตัว	
TFSD-858W-POL025H	8855952040749	#8x5/8"	25 ตัว	
TFSD-834Y-POL025H	8855952097590	#8x3/4"	25 ตัว	
TFSD-810Y-POL025H	8855952097606	#8x1"	25 ตัว	
TFSD-8114Y-POL025H	8855952060167	#8x1-1/4"	25 ตัว	
TFSD-8112Y-POL025H	8855952013453	#8x1-1/2"	25 ตัว	
TFSD-820Y-POL025H	8855952060181	#8x2"	25 ตัว	
TFSD-1058Y-POL025H	8855952013477	#10x5/8"	25 ตัว	
TFSD-1034Y-POL025H	8855952013484	10x3/4"	25 ตัว	
TFSD-1010Y-POL025H	8855952013491	#10x1"	25 ตัว	
TFSD-10114Y-POL025H	8855952013521	#10x1-1/4"	25 ตัว	
TFSD-10112Y-POL025H	8855952013552	#10x1-1/2"	25 ตัว	
TFSD-1020Y-POL025H	8855952013538	#10x2"	25 ตัว	

สกรูปลายสว่านหัวเตเปอร์ รุ่นมีปีก

SELF-DRILLING SCREW WITH WING

อุปกรณ์ก่อสร้าง CONSTRUCTION ACCESSORIES

• การใช้งาน

เป็นสกรูปลายสว่านที่ตรงปลายจะมีปีกเล็กๆสองข้าง ซึ่งตัวปีกนี้จะใช้สำหรับตอนเจาะเข้าไปในไม้หรือไม้พาเนล หรือไม้อัดอื่นๆ เพราะตัวมันจะทำให้รูขยายใหญ่ขึ้น ทำให้เวลาใช้สกรูจะทำให้รูขยายออก เวลาติดตั้งก็สะดวกง่าย เมื่อขันจนสุดปลายคอเตเปอร์จะมีหยักรอบๆ เพื่อกวาดขยายเนื้อไม้ให้เป็นหลุมกว้างขึ้น เพื่อให้หัวสกรูจมลงไปในเนื้อไม้ หัวสกรูไม่โผล่หรือสันบนรอบสกรู จึงทำงานสะดวก ไม่ต้องเจาะรู ไม่ต้องเตเปอร์



• บรรจุถุง 25 ตัว / ถุง



ITEM NO. รหัสสินค้า	BARCODE บาร์โค้ด	SIZE ขนาด	PCS./BAG บรรจุถุง	PRICE/BAG ราคา/ถุง
TFSDW-710-POL025H	8855952040770	# 7x1" ซิงค์ขาว	25 ตัว	
TFSDW-7114-POL025H	8855952040787	# 7x1-1/4" ซิงค์ขาว	25 ตัว	
TFSDW-7112-POL025H	8855952040794	# 7x1-1/2" ซิงค์ขาว	25 ตัว	
TFSDW-720-POL025H	8855952040800	# 7x2" ซิงค์ขาว	25 ตัว	
TFSDW-810-POL025H	8855952104519	# 8x1" ซิงค์ขาว	25 ตัว	
TFSDW-8114-POL025H	8855952100337	# 8x1-1/4" ซิงค์ขาว	25 ตัว	
TFSDW-8112-POL025H	8855952104533	# 8x1-1/2" ซิงค์ขาว	25 ตัว	
TFSDW-820-POL025H	8855952100351	# 8x2" ซิงค์ขาว	25 ตัว	

* รหัสแพ็คเกจนี้ยังไม่set เข้าระบบ

• บรรจุกล่อง



ITEM NO. รหัสสินค้า	SIZE ขนาด	PCS./BOX บรรจุกล่อง	PRICE/BAG ราคา/ถุง
TFSDW-710	# 7x1" ซิงค์ขาว	1,000 ตัว	
TFSDW-7114	# 7x1-1/4" ซิงค์ขาว	500 ตัว	
TFSDW-7112	# 7x1-1/2" ซิงค์ขาว	500 ตัว	
TFSDW-720	# 7x2" ซิงค์ขาว	250 ตัว	
TFSDW-810	# 8x1" ซิงค์ขาว	1,000 ตัว	
TFSDW-8114	# 8x1-1/4" ซิงค์ขาว	500 ตัว	
TFSDW-8112	# 8x1-1/2" ซิงค์ขาว	500 ตัว	
TFSDW-820	# 8x2" ซิงค์ขาว	250 ตัว	

สกรูปลายสว่านหัวหกเหลี่ยม HEX HEAD SELF-DRILLING SCREW

อุปกรณ์ก่อสร้าง CONSTRUCTION ACCESSORIES

- **การใช้งาน**
เป็นสกรูปลายสว่าน สำหรับใช้งานยึดหลังคาทึบกับแปเหล็ก มีแควนยาง ช่วยยึดแน่นได้ทนสนิม น้ำไม่รั่วซึม



● บรรจุถุง 25 ตัว / ถุง



ITEM NO.	BARCODE	SIZE	PCS./BAG	PRICE/BAG
รหัสสินค้า	บาร์โค้ด	ขนาด	บรรจุถุง	ราคา/ถุง
SDS-525Y-POL025H	8855952104175	#12-24x1" สี่รู	25 ตัว	
SDS-538Y-POL025H	8855952104199	#12-24x1-1/2" สี่รู	25 ตัว	
SDS-545Y-POL025H	8855952104205	#12-24x1-3/4" สี่รู	25 ตัว	
SDS-555Y-POL025H	8855952104229	#12-24x2-1/8" สี่รู	25 ตัว	
SDS-575Y-POL025H	8855952104243	#12-24x3" สี่รู	25 ตัว	
SDS-5100Y-POL025H	8855952104250	#12-24x4" สี่รู	25 ตัว	

● บรรจุกล่อง



ITEM NO.	DESCRIPTION	PCS./BOX	PRICE/BOX.
รหัสสินค้า	รายละเอียดสินค้า	บรรจุกล่อง	ราคา/กล่อง
SDS-520Y	สกรูปลายสว่าน #12-24x3/4" สี่รู	250 ตัว	
SDS-525Y	สกรูปลายสว่าน #12-24x1" สี่รู	200 ตัว	
SDS-532Y	สกรูปลายสว่าน #12-24x1-1/4" สี่รู	200 ตัว	
SDS-538Y	สกรูปลายสว่าน #12-24x1-1/2" สี่รู	150 ตัว	
SDS-545Y	สกรูปลายสว่าน #12-24x1-3/4" สี่รู	150 ตัว	
SDS-550Y	สกรูปลายสว่าน #12-24x2" สี่รู	100 ตัว	
SDS-555Y	สกรูปลายสว่าน #12-24x2-1/8" สี่รู	100 ตัว	
SDS-565Y	สกรูปลายสว่าน #12-24x2-1/2" สี่รู	100 ตัว	
SDS-575Y	สกรูปลายสว่าน #12-24x3" สี่รู	100 ตัว	
SDS-5100Y	สกรูปลายสว่าน #12-24x4" สี่รู	75 ตัว	

เฟอร์นิเจอร์สกรู หัว P-F HYBRID FURNITURE SCREWS

อุปกรณ์ก่อสร้าง CONSTRUCTION ACCESSORIES

ไฮบริดสกรู ระหว่างสกรูเกลียวเหล็กกับซีปบอร์ดสกรู

จุดเด่น : ยิงเร็ว - แน่น - เรียบ

- ยิงเร็ว - เพราะเกลียวมีระยะห่างกว่าสกรูเกลียวเหล็ก ทำให้ขันได้เร็วขึ้น
- แน่น - เพราะพื้นเกลียวคมและสูงกว่าสกรูเกลียวเหล็ก
- เรียบ - เพราะหัวสกรูไม่ใหญ่ ทำให้เรียบเสมอนิ่งไม่

การใช้งาน : เหมาะสำหรับใช้ประกอบเฟอร์นิเจอร์ไม้



F HEAD

บรรจุถุงซีป 25 ตัว
สกรูหัว F ไซรส์ FSF

ITEM NO. รหัสสินค้า	BARCODE บาร์โค้ด
FSF-612NI-POL025	8855952002365
FSF-658NI-POL025	8855952002372
FSF-634NI-POL025	8855952002389
FSF-610NI-POL025	8855952002396
FSF-6114NI-POL025	8855952002402
FSF-6112NI-POL025	8855952002419



P HEAD

บรรจุถุงซีป 25 ตัว
สกรูหัว P ไซรส์ FSP

ITEM NO. รหัสสินค้า	BARCODE บาร์โค้ด	SIZE ขนาด	PCS./BAG บรรจุถุง	PCS./BOX บรรจุกล่อง	PRICE/PCS. ราคา/ตัว
FSP-612NI-POL025	8855952001931	6x1/2" สนิทเกิ้ล	25 ตัว	1,000 ตัว	
FSP-658NI-POL025	8855952001948	6x5/8" สนิทเกิ้ล	25 ตัว	1,000 ตัว	
FSP-634NI-POL025	8855952002075	6x3/4" สนิทเกิ้ล	25 ตัว	1,000 ตัว	
FSP-610NI-POL025	8855952002082	6x1" สนิทเกิ้ล	25 ตัว	1,000 ตัว	
FSP-6114NI-POL025	8855952002099	6x1-1/4" สนิทเกิ้ล	25 ตัว	1,000 ตัว	
FSP-6112NI-POL025	8855952002105	6x1-1/2" สนิทเกิ้ล	25 ตัว	1,000 ตัว	

FSF-712NI-POL025	8855952002464
FSF-758NI-POL025	8855952002600
FSF-734NI-POL025	8855952002709
FSF-710NI-POL025	8855952002716
FSF-7112NI-POL025	8855952002747
FSF-7114NI-POL025	8855952003829
FSF-720NI-POL025	8855952003843

FSP-712NI-POL025	8855952002112	7x1/2" สนิทเกิ้ล	25 ตัว	1,000 ตัว	
FSP-758NI-POL025	8855952002129	7x5/8" สนิทเกิ้ล	25 ตัว	1,000 ตัว	
FSP-734NI-POL025	8855952002136	7x3/4" สนิทเกิ้ล	25 ตัว	1,000 ตัว	
FSP-710NI-POL025	8855952002143	7x1" สนิทเกิ้ล	25 ตัว	1,000 ตัว	
FSP-7112NI-POL025	8855952002150	7x1-1/2" สนิทเกิ้ล	25 ตัว	1,000 ตัว	
FSP-7114NI-POL025	8855952002211	7x1-1/4" สนิทเกิ้ล	25 ตัว	1,000 ตัว	
FSP-720NI-POL025	8855952002228	7x2" สนิทเกิ้ล	25 ตัว	500 ตัว	

FSF-812NI-POL025	8855952003850
FSF-858NI-POL025	8855952003867
FSF-834NI-POL025	8855952003881
FSF-810NI-POL025	8855952003898
FSF-8114NI-POL025	8855952003904
FSF-8112NI-POL025	8855952003911
FSF-820NI-POL025	8855952004178

FSP-812NI-POL025	8855952002280	8x1/2" สนิทเกิ้ล	25 ตัว	1,000 ตัว	
FSP-858NI-POL025	8855952002297	8x5/8" สนิทเกิ้ล	25 ตัว	1,000 ตัว	
FSP-834NI-POL025	8855952002303	8x3/4" สนิทเกิ้ล	25 ตัว	1,000 ตัว	
FSP-810NI-POL025	8855952002310	8x1" สนิทเกิ้ล	25 ตัว	1,000 ตัว	
FSP-8114NI-POL025	8855952002327	8x1-1/4" สนิทเกิ้ล	25 ตัว	1,000 ตัว	
FSP-8112NI-POL025	8855952002358	8x1-1/2" สนิทเกิ้ล	25 ตัว	1,000 ตัว	
FSP-820NI-POL025	8855952002365	8x2" สนิทเกิ้ล	25 ตัว	500 ตัว	



สกรูหัวเก็ด คอเหลี่ยม

CARRIAGE BOLT, ROUND HEAD SQUARE NECK

อุปกรณ์ก่อสร้าง CONSTRUCTION ACCESSORIES

การใช้งาน

เหมาะสำหรับการใช้งานยึดติด งานช่าง, งานไม้, งานเหล็ก หรือ งานอุตสาหกรรม

- แข็งแรง ทนทาน - มีหลายขนาดให้เลือกตามความต้องการของผู้ใช้
- ไม้เป็นสนิมง่ายสามารถใช้งานได้ยาวนาน
- ใช้งานร่วมกับ สว่าน ไชควง ค้อน - มีหัวน๊อต (NUT)



ITEM NO.	BARCODE	PRODUCT DESCRIPTION	PRICE/SET
รหัสสินค้า	บาร์โค้ด	รายละเอียดสินค้า	ราคา/ชุด
ST-58800W		สกรูหัวเก็ด คอเหลี่ยม ขนาด 5/8" x 8" + หัวน๊อต	
ST-581000W		สกรูหัวเก็ด คอเหลี่ยม ขนาด 5/8" x 10" + หัวน๊อต	
ST-581012W		สกรูหัวเก็ด คอเหลี่ยม ขนาด 5/8" x 12" + หัวน๊อต	
ST-581014W		สกรูหัวเก็ด คอเหลี่ยม ขนาด 5/8" x 14" + หัวน๊อต	

สกรู SHACKLES

ผลิตจากเหล็กเหนียว รับแรงดึงได้สูง

อุปกรณ์ก่อสร้าง CONSTRUCTION ACCESSORIES



ลักษณะทั่วไป

เพื่อให้งานสะดวกและรวดเร็ว เช่น เวลาจะยกสินค้าเราอาจใช้ตะขอเพื่อยกสินค้า โดยคล้องกับห่วงลวดสลิง หรือใช้ที่ผูกสินค้าอยู่แล้ว แต่ในกรณีที่สินค้าไม่มีห่วงหรือ ลวดสลิงรัดอยู่ เราก็จะใช้สกรูในการทำงาน โดยคล้องลวดสลิงแล้วใช้สกรูยึด ลวดสลิง เข้าด้วยกันก็ได้



• บรรจุถุง



ITEM NO.	BARCODE	SIZE	PCS./BOX	PCS./BOX	PRICE/PCS.
รหัสสินค้า	บาร์โค้ด	ขนาด	บรรจุ/ถุง	บรรจุกล่อง	ราคา/ตัว
SCAN-14	8855952117861	1/4"		100 ตัว	
SCAN-516	8855952117878	5/16"		60 ตัว	
SCAN-38	8855952117885	3/8"		35 ตัว	
SCAN-12	8855952117892	1/2"		15 ตัว	
SCAN-58	8855952117908	5/8"		8 ตัว	
SCAN-34	8855952117915	3/4"		4 ตัว	
SCAN-78	8855952117922	7/8"		2 ตัว	
SCAN-10	8855952117939	1"		2 ตัว	

กิ๊ฟจับสลิง WIRE ROPE CLIPS

ผลิตจากเหล็กเหนียว

เป็นตัวกิ๊ฟที่ใช้ล็อกลวดสลิง ตัวกิ๊ฟจะแบ่งตามขนาดของ ลวดสลิง เช่น ใช้ลวดสลิง 3/8" ก็ใช้กิ๊ฟ 3/8" ซึ่งจะสามารถ ยึดลวด ขนาด 3/8" ได้สองเส้นและขนาดของกิ๊ฟจับสลิงคือ ขนาดของเกลียวของตัวกิ๊ฟที่ใช้ยึดลวดสลิง ส่วนตัวกิ๊ฟจะผลิตจากเหล็ก



ITEM NO.	BARCODE	SIZE	PCS./BAG	PCS./BOX	PRICE/PCS.
รหัสสินค้า	บาร์โค้ด	ขนาด	บรรจุ/ถุง	บรรจุกล่อง	ราคา/ตัว
WCS -18	8855952099570	1/8"		200 ตัว	
WCS -316	8855952099587	3/16"		100 ตัว	
WCS -14	8855952099594	1/4"		60 ตัว	
WCS -516	8855952099600	5/16"		50 ตัว	
WCS -38	8855952099617	3/8"		50 ตัว	
WCS -12	8855952099624	1/2"		25 ตัว	

หมวดสินค้า : พุกและอุปกรณ์ก่อสร้าง

อุปกรณ์ก่อสร้าง CONSTRUCTION ACCESSORIES



- ✓ พุกคุณภาพดี แข็งแรงยึดเกาะได้ดี
- ✓ เป็นที่นิยมทั้งในและต่างประเทศ
- ✓ ติดตั้งง่าย รับแรงดึงได้ดีมาก

ชุดงานแพ็คเกจสำเร็จรูป

สำหรับกลุ่มสินค้าอุปกรณ์ก่อสร้าง
ร้านขายฮาร์ดแวร์ อุปกรณ์ก่อสร้าง , ห้างโมเตอริสเทรดต่างๆ

