

# Bissell®



## SPOTCLEAN® HYDROSTEAM™

PORTABLE CARPET AND UPHOLSTERY CLEANER

3697N SERIES

### คู่มือการใช้งาน

ส่วนประกอบ.....	3
อุปกรณ์ภายในกล่อง.....	3
วิธีเติมน้ำในถังน้ำดี.....	4
วิธีเลือกใช้โหมดทำความสะอาด.....	5
วิธีใช้งาน.....	6-7
วิธีเทน้ำออกจากถังน้ำเสีย.....	7
วิธีทำความสะอาด.....	8
วิธีแก้ไขปัญหาเบื้องต้น.....	9
อายุการใช้งานอุปกรณ์เสริม.....	10
รับประกันสินค้า.....	11

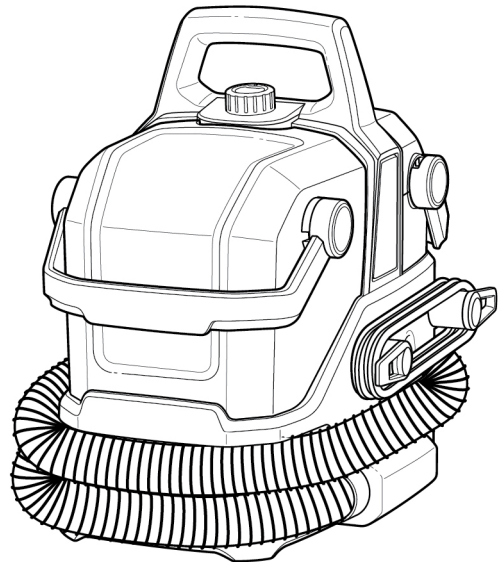

สแกน QR Code  
เพื่อดูวิดีโอขั้นตอนการใช้งาน

Scan here to watch  
step-by-step video instructions



# คำแนะนำสำคัญด้านความปลอดภัย

## อ่านคำแนะนำทั้งหมดก่อนเริ่มต้นการใช้งาน และควรทำตามคำแนะนำอย่างเคร่งครัด

### ⚠ คำเตือน

กรุณาเชื่อมต่อสายดินทุกครั้ง

### ⚠ คำเตือน

เพื่อหลีกเลี่ยงความเสี่ยงในปัญหาเกี่ยวกับไฟฟ้าช็อตหรือเกิดไฟฟ้าลัดวงจร

- » เครื่องใช้ไฟฟ้านี้ ไม่แนะนำให้เด็กอายุต่ำกว่า 8 ปีและผู้มีอาการบาดเจ็บ บกพร่องทางร่างกายหรือผู้ที่ยังไม่ได้รับการแนะนำการใช้เครื่อง เพื่อป้องกันอันตรายที่อาจเกิดขึ้นจากการใช้งาน การทำความสะอาด และการซ่อมแซมเครื่อง
- » เครื่องใช้ไฟฟ้าไม่ใช่ของเล่นสำหรับเด็กควรเก็บให้ห่างไกลจากมือเด็กและดูแลสอดส่องป้องกันไม่ให้เด็กนำเครื่องไปใช้ในการเล่นสนุก
- » หากเกิดการเสียหายหรือชำรุดของสายไฟ ควรเปลี่ยนหรือซ่อมแซมกับผู้ผลิตและบริษัทที่จัดจำหน่ายเท่านั้น
- » ไม่ควรใช้งานเครื่องขณะข้ามผ่านสายไฟฟ้าหรือสายสัญญาณต่างๆ
- » ขณะใช้งานเครื่องหรือทำความสะอาด ควรระวังไม่ให้นิ้วมือ เส้นผม เสื้อผ้า หรือส่วนใดส่วนหนึ่งของร่างกายไม่ทำให้เข้าไปติดภายในเครื่อง
- » ไม่ควรใช้น้ำยาหรือของเหลวอื่นๆ กับเครื่อง นอกเหนือจากที่ระบุไว้ในคู่มือการใช้งาน
- » ไม่ควรเสียบสายไฟทั้งไว้ขณะไม่ได้ต้องการใช้งานเครื่อง
- » ไม่ควรดัดแปลงสายดิน
- » เปรงหมุนอาจเริ่มการทำงานอย่างไม่คาดคิด เพราะฉะนั้นควรถอดสายไฟก่อนทำความสะอาดหรือซ่อมแซมเครื่อง
- » ไม่ควรนำออกไปใช้ท่ามกลางฝนตก ควรเก็บในร่ม
- » เครื่องใช้ไฟฟ้าไม่ควรนำไปใช้เป็นของเล่น
- » ควรใช้ตามคำแนะนำในคู่มือการใช้เท่านั้น
- » ควรทำตามคำแนะนำจากผู้ผลิตที่แนบมา
- » ไม่ควรใช้งานเมื่อสายไฟเกิดความเสียหายหรือชำรุด
- » ไม่ควรให้เครื่องโดนน้ำหรือของเหลวใดๆ
- » หากเครื่องไม่ทำงานอันเกิดจากสาเหตุ ตกพื้น ชำรุดเสียหาย ทั้งไว้กลางแจ้ง หรือตกน้ำ ไม่ควรพยายามใช้เครื่องหรือพยายาม

- » เครื่องใช้ไฟฟ้านี้ ไม่แนะนำให้เด็กอายุต่ำกว่า 8 ปีและผู้มีอาการบาดเจ็บ บกพร่องทางร่างกายหรือผู้ที่ยังไม่ได้รับการแนะนำการใช้เครื่อง เพื่อป้องกันอันตรายที่อาจเกิดขึ้นจากการใช้งาน การทำความสะอาด และการซ่อมแซมเครื่อง
- » เครื่องใช้ไฟฟ้าไม่ใช่ของเล่นสำหรับเด็กควรเก็บให้ห่างไกลจากมือเด็กและดูแลสอดส่องป้องกันไม่ให้เด็กนำเครื่องไปใช้ในการเล่นสนุก
- » หากเกิดการเสียหายหรือชำรุดของสายไฟ ควรเปลี่ยนหรือซ่อมแซมกับผู้ผลิตและบริษัทที่จัดจำหน่ายเท่านั้น
- » ไม่ควรใช้งานเครื่องขณะข้ามผ่านสายไฟฟ้าหรือสายสัญญาณต่างๆ
- » ขณะใช้งานเครื่องหรือทำความสะอาด ควรระวังไม่ให้นิ้วมือ เส้นผม เสื้อผ้า หรือส่วนใดส่วนหนึ่งของร่างกายไม่ทำให้เข้าไปติดภายในเครื่อง
- » ไม่ควรใช้น้ำยาหรือของเหลวอื่นๆ กับเครื่อง นอกเหนือจากที่ระบุไว้ในคู่มือการใช้งาน
- » ไม่ควรเสียบสายไฟทั้งไว้ขณะไม่ได้ต้องการใช้งานเครื่อง
- » ไม่ควรดัดแปลงสายดิน
- » เปรงหมุนอาจเริ่มการทำงานอย่างไม่คาดคิด เพราะฉะนั้นควร ถอดสายไฟก่อนทำความสะอาดหรือซ่อมแซมเครื่อง
- » ไม่ควรนำออกไปใช้ท่ามกลางฝนตก ควรเก็บในร่ม
- » เครื่องใช้ไฟฟ้าไม่ควรนำไปใช้เป็นของเล่น
- » ควรใช้ตามคำแนะนำในคู่มือการใช้เท่านั้น
- » ควรทำตามคำแนะนำจากผู้ผลิตที่แนบมา
- » ไม่ควรใช้งานเมื่อสายไฟเกิดความเสียหายหรือชำรุด
- » ไม่ควรให้เครื่องโดนน้ำหรือของเหลวใดๆ
- » หากเครื่องไม่ทำงานอันเกิดจากสาเหตุ ตกพื้น ชำรุดเสียหาย ทั้งไว้กลางแจ้ง หรือตกน้ำ ไม่ควรพยายามใช้เครื่องหรือพยายาม

### ⚠ คำเตือน

เพื่อหลีกเลี่ยงความเสี่ยงในการติดไฟ ไฟฟ้าช็อต หรือเกิดไฟฟ้าลัดวงจรจากการเคลื่อนที่ของชิ้นส่วนใดๆ ตรวจสอบกระจกด้านหน้าของแปรงหมุนให้เข้าล็อกถูกต้องก่อนเปิดเครื่อง

### ⚠ คำเตือน

เพื่อหลีกเลี่ยงความเสี่ยงหรือปัญหาไฟฟ้าช็อต หรือเกิดไฟฟ้าลัดวงจร ควรใช้เครื่องในร่มเท่านั้นและห้ามนำไปแช่ของเหลว ควรใช้ในพื้นผิวเรียบระหว่างการทำความสะอาดและใช้เฉพาะน้ำยาของ Bissell เท่านั้น

### ⚠ คำเตือน

เพื่อหลีกเลี่ยงความเสี่ยงในการติดไฟ ไฟฟ้าช็อต หรือเกิดไฟฟ้าลัดวงจร ควรเติมน้ำหรือของเหลวต่างๆ ให้เรียบร้อยก่อนการใช้งาน

## คำแนะนำเพิ่มเติม

เครื่องใช้สำหรับไฟ 220-240 โวลต์ ความถี่กระแสไฟฟ้า 50-60 เฮิร์ตซ์ สำหรับใช้ในเครื่องเรือนเท่านั้น



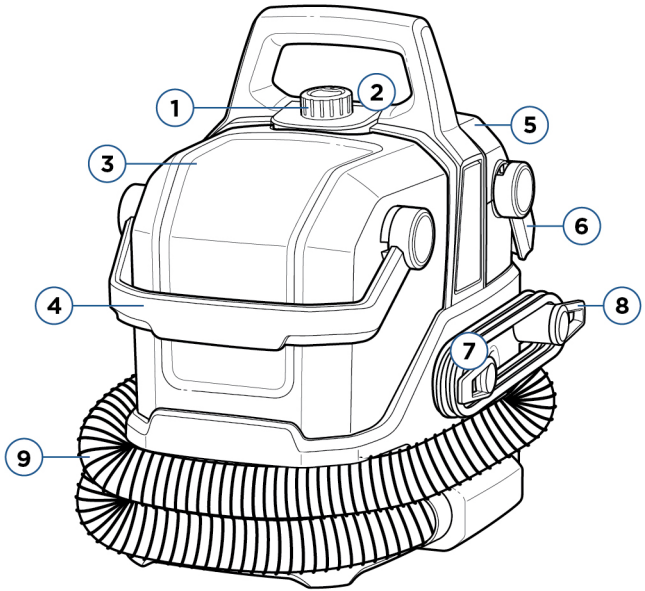

# ส่วนประกอบ

1. ปุ่มเปิดปิดเครื่อง
2. โฟโวน้ำเปิดขึ้น
3. ถังน้ำดี
4. ที่จับถังน้ำดี
5. ถังน้ำเสีย
6. ที่จับถังน้ำเสีย
7. สายไฟ
8. ที่เก็บสายไฟ
9. ท่อดูด

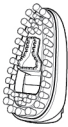

## อุปกรณ์ภายในกล่อง

อุปกรณ์พื้นฐานที่มากับกล่องขึ้นอยู่กับแต่ละรุ่น หากต้องการดูว่าข้างในกล่องมีอุปกรณ์อะไรบ้างสามารถดูได้จากรายละเอียดที่อยู่ด้านล่างบนฝากล่อง **Body (ตัวเครื่อง) / Tools (แปรง) Trial-Size Formula (น้ำยาล้างขนาดเล็ก)**

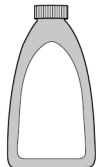
	 แปรง ขนาด 12 cm	 แปรงสำหรับ พื้นที่หลากหลาย	 เครื่องมือ HydroRinse™	 น้ำยาล้าง Spot & Stain Pro Oxy Formula ขนาด 236 mL (8 oz)
ตัวเครื่อง	อุปกรณ์เสริม			น้ำยาล้าง Spot & Stain Pro Oxy

**⚠ คำเตือน** เพื่อลดความเสี่ยงของไฟไหม้และไฟฟ้าช็อต เนื่องจากความเสียหายของส่วนประกอบภายในให้ใช้เฉพาะน้ำยาทำความสะอาดของ BISSELL เท่านั้น และเหมาะสำหรับใช้กับอุปกรณ์ทำความสะอาด

# วิธีเติมน้ำในถังน้ำดี



<b>1</b> 	<b>2</b> 	<b>3</b> 
เลือกสูตรน้ำยาจัดคราบให้เหมาะกับคราบสกปรก	ยกถังน้ำดีออกจากตัวเครื่องโดยจับที่หูหิ้วแล้วยกขึ้น	เปิดฝาถังน้ำดีออก
<b>4</b>  น้ำเปล่า	<b>5</b>  น้ำยา พื้นที่ใหญ่ พื้นที่เล็ก	<b>6</b> 
<b>เติมน้ำเปล่า</b> จนถึงเส้นขีดที่ด้านข้างขวด (เติมน้ำให้เหมาะกับขนาดพื้นที่การทำความสะอาด) พื้นที่ขนาดเล็ก: 825 mL พื้นที่ขนาดใหญ่: 1.65 L	<b>เติมน้ำยา</b> จนถึงเส้นขีดที่ด้านข้างขวด (เติมน้ำยาให้เหมาะกับขนาดพื้นที่การทำความสะอาด) พื้นที่ขนาดเล็ก: 120 mL พื้นที่ขนาดใหญ่: 235 mL	เมื่อเติมน้ำยาเสร็จแล้วและปิดฝาถังน้ำดีให้แน่นสนิทแล้วนำถังน้ำดีประกอบกลับเข้าสู่ตัวเครื่อง

## 3 สูตรน้ำยาของ Bissell ที่ใช้สำหรับ SPOTCLEAN® HYDROSTEAM™



สูตร Spot & Stain



สูตร Oxygen Boost



สูตร Wash & Protect

\*\*เครื่องสามารถใช้ได้โดยไม่ใช้น้ำยา และ BISSELL ขอแนะนำให้ใช้เฉพาะน้ำกลั่นน้ำกรอง เพื่อป้องกันการสะสมตัวของน้ำกระด้างและยืดอายุการใช้งานของตัวเครื่อง

**⚠️ คำเตือน** เพื่อลดความเสี่ยงของไฟไหม้และไฟฟ้าช็อต เนื่องจากความเสียหายของส่วนประกอบภายในให้ใช้เฉพาะน้ำยาคำความสะอาดของ BISSELL เท่านั้น และเหมาะสำหรับใช้กับอุปกรณ์ทำความสะอาด



# วิธีเลือกใช้โหมดทำความสะอาด

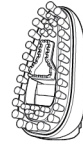

**แปรงขนาด 12 cm**  
ทำความสะอาดพื้นที่กว้างขึ้น  
สำหรับเบาะ, ฝ้าม่าน, ภายในรถ  
พรมบันได และคราบขนาดใหญ่



**แปรงสำหรับพื้นที่หลากหลาย**  
ทำความสะอาดได้หลายพื้นผิว  
เช่น กระจก, กระจกเงา, ราว  
รองเท้าผ้าใบ, คอนโซลรถ และอื่นๆ

โหมดทำความสะอาด	 <b>SteamWash™ Max Clean Mode</b> (โหมดไอน้ำผสมน้ำยา)	 <b>Steam Mode</b> (โหมดไอน้ำ)	 <b>Wash Mode</b> (โหมดช็อกจาก-เฉพาะใช้น้ำยา)
วิธีทำความสะอาด	ฉีดพ่น + ไอน้ำ	ไอน้ำ	ฉีดพ่น
รายละเอียด	HydroSteam™ สูตรสำหรับ คราบสกปรกที่ซึ่กออกยาก เพื่อฉีดคราบได้อย่างรวดเร็ว และมีประสิทธิภาพ	พัดลมคราบสกปรก พื้นพรมและเบาะ- ให้สะอาดกลับมา เหมือนใหม่	น้ำผสมน้ำยา พัดลมคราบสกปรก ในชีวิตประจำวัน
อุปกรณ์ที่ใช้ร่วมกันได้	แปรง 12cm	แปรง 12cm แปรงสำหรับพื้นที่หลากหลาย	แปรง 12cm
เหมาะสำหรับพื้นผิว	พรม, พื้นพรม, เบาะ, โซฟา	กระจก/กระจกเงา, ราว, ฝ้าม่าน, เบาะ, โซฟา	พรม, พื้นพรม, ฝ้าม่าน, เบาะ, โซฟา
เครื่องดื่ม : ชา, กาแฟ, โคล่า, ไวน์แดง ฯลฯ	✓	✓	
คราบมัน : คราบอาหาร, คราบซอสทำอาหารต่างๆ ฯลฯ	✓	✓	
คราบเหนียว : ซ็อกโกแลต, น้ำเชื่อม, น้ำผึ้ง, เยลลี่ ฯลฯ	✓		
สัตว์เลี้ยง : อาเจียน, คราบน้ำลาย, คราบปัสสาวะ, คราบอุจจาระ, คราบที่เกิดจากสัตว์เลี้ยง			✓
ผลิตภัณฑ์นม : นม, โยเกิร์ต, อาหารนมสำหรับเด็ก			✓

**⚠ คำเตือน** เพื่อลดความเสี่ยงของไฟไหม้และไฟฟ้าช็อต เนื่องจากความเสียหายของส่วนประกอบภายใน ให้ใช้เฉพาะน้ำยาทำความสะอาดของ BISSELL เท่านั้น และเหมาะสำหรับใช้กับอุปกรณ์ทำความสะอาด

# วิธีการใช้งาน



## ก่อนทำความสะอาด

1. ดูดฝุ่นหรือคราบเพื่อจัดสิ่งสกปรกให้หลุดออกจากบริเวณที่ต้องการชกทำความสะอาดสำหรับเฟอร์นิเจอร์ผ้าเท่านั้น
2. ฉีดน้ำยาทำความสะอาดของ Bissell ที่บริเวณที่ต้องการทำความสะอาด
3. ทิ้งน้ำยาไว้ประมาณ 3 นาที สำหรับคราบที่ชกออกยาก เพื่อจะช่วยให้การขัดจัดคราบได้ง่ายขึ้น
4. ทำความสะอาดโดยวิธีดังต่อไปนี้

<b>1</b> 	<b>2</b> 	<b>3</b>  เสียบปลั๊กไฟ
ปลดถ่อุดออกจากตัวเครื่อง แล้วนำหัวแปรงใส่ตามที่คุณต้องการ	เลือกหัวแปรงทำความสะอาดตามที่ต้องการ แล้วใส่หัวแปรงเข้ากับถ่อุดให้ลงล็อกจนได้ยินเสียงคลิก	หมุนเพื่อปลดตัวล๊อคสายไฟออก แล้วเสียบปลั๊กไฟเข้ากับเต้ารับไฟบ้าน

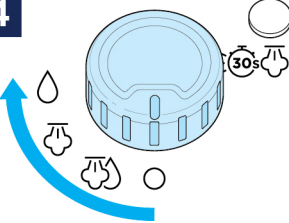
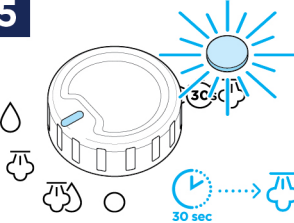
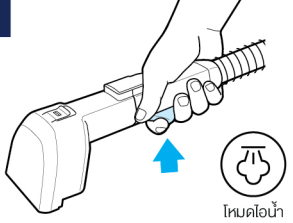
<b>4</b> 	<b>5</b> 	<b>6</b>  โหมดอน้ำ
หมุนเพื่อเปิดเครื่อง พร้อมเลือกโหมดการทำทำความสะอาดตามที่คุณต้องการ	หากเลือกโหมดอน้ำให้รอ 30 วินาที เพื่อให้ไฟอน้ำสว่างขึ้นจึงจะพร้อมใช้งาน	กดปุ่มควบคุมที่หัวแปรงค้างไว้บนอ่างล้างจาน หรือ ถังน้ำ เพื่อเตรียมเครื่องจนกว่าจะมีน้ำออกมา

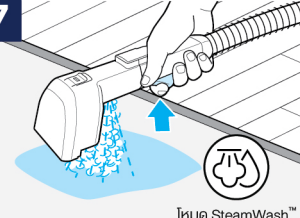
<b>7</b>  โหมด SteamWash™	<b>8</b>  ขัดถูพร้อมดูดสิ่งสกปรก	<b>9</b> 
เมื่ออน้ำพร้อมใช้งาน นำหัวแปรงไปยังจุดที่มีคราบสกปรก แล้วกดปุ่มควบคุมค้างเพื่อฉีดพ่นอน้ำหรือพ่นน้ำยา บนคราบสกปรก	ปล่อยมือออกจากปุ่มควบคุม ใช้หัวแปรงขัดถูไปมาตรงพื้นที่ที่มีคราบสกปรกพร้อมดูดคราบ กลับเข้าตัวเครื่องจนพื้นแห้งหมาด	<b>⚠ คำเตือน</b> *ไม่แนะนำให้กดปล่อยน้ำยาตลอด ในขณะที่ทำการดูดสิ่งสกปรกออก เพราะจะทำให้มีน้ำออกมาเรื่อยๆจนเกินไป

# วิธีการใช้งาน โหมดซัก (Wash Mode)



<p><b>1</b></p> <p>โหมดซัก (Wash)</p>	<p><b>2</b></p>	<p><b>3</b></p> <p>ปล่อยมือออกจาก ปุ่มกดฉีดน้ำยา</p>
<p>หมุนเลือกโหมดซัก (Wash) แล้วกดปุ่มน้ำยา ค้างไว้ เพื่อฉีดพ่นน้ำยาบนคราบสกปรก</p>	<p>ปล่อยมือออกจากปุ่มกดฉีดน้ำยา แล้ว ใช้แปรงขัดถูไปมาตรงพื้นที่คราบสกปรก</p>	<p>ใช้หัวแปรงขัดถูไปมาและดูตรวจสอบสกปรก กลับเข้าตัวเครื่องจนพื้นแห้งหมาด</p>

# วิธีเทน้ำออกจากถังน้ำเสีย



<p><b>1</b></p> <p>MAX</p>	<p><b>2</b></p>	<p><b>3</b></p>
<p>เมื่อน้ำเสียถึงขีดวัดระดับ "MAX" ให้เทถังน้ำเสียทิ้งทันที *แสดงว่าถังน้ำเสียเต็มแล้ว</p>	<p>ดึงถังน้ำเสียออกจากตัวเครื่อง และนำไปเทน้ำเสียทิ้ง</p>	<p>จับถังน้ำเสียจากด้านล่าง ปลดล็อกและถอดฝาออก โดยการหมุนที่จับไปข้างหลัง</p>
<p><b>4</b></p>	<p><b>5</b></p>	<p><b>6</b></p>
<p>เทน้ำเสีย-เศษขยะทิ้งออกจากถัง และล้างทำความสะอาด</p>	<p>นำฝาและถังมาประกอบเข้าด้วยกัน จัดตำแหน่งฝาและหมุนที่จับไปข้างหน้า เพื่อล็อกเข้าที่</p>	<p>วางถังน้ำเสียกลับเข้าเครื่อง</p>

**⚠ คำเตือน** เพื่อลดความเสี่ยงในการเกิดไฟฟ้าช็อต ให้กดปุ่มปิดการทำงานของเครื่องและถอดปลั๊กไฟ จากเต้าเสียบทุกครั้งก่อนที่จะทำความสะอาดเครื่องหลังจากการใช้งาน

# วิธีทำความสะอาด

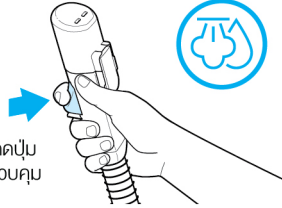

<b>1</b> 	<b>2</b>  เครื่องมือ HydroRinse™	 กดปุ่ม ควบคุม
เทน้ำเสีย-เศษขยะทิ้งออกจากถัง หลังการใช้งานทุกครั้ง	การทำความสะอาดก่อด้วยตัวเอง “เครื่องมือ HydroRinse™” โดยการติดเครื่องมือเข้ากับปลายท่อ ให้ลงล็อกจนได้ยินเสียงคลิก	หมุนปุ่มไปที่โหมด SteamWash™ เมื่อก่อดตั้งตรงและเครื่องเปิดอยู่ให้กด ปุ่มควบคุมเครื่องมือ HydroRinse รอไอน้ำออกภายใน 30 วินาที

	<b>5</b>  ถอดฝาบน หัวแปรงออก	<b>6</b> 
แนะนำการทำความสะอาดสายท่อ โดยการใช้ปลายสายท่อดูดน้ำเปล่า แล้วยกสายท่อและยึดตัวก่อดออก ดูดจนกว่าน้ำจะหมด *ห้ามดูดน้ำ > 950 มล.	ถอดหัวแปรงออกจากก่อดูด และถอดฝาบนหัวแปรงออก ก่อนนำมาล้างทำความสะอาด และผึ่งให้แห้ง	พินสายท่อดูดและสายไฟ ประกอบเก็บเข้ากับตัวเครื่อง ให้เรียบร้อยและควรเก็บไว้ในที่แห้ง

## การป้องกันความร้อนจากตัวเครื่อง

เครื่อง SPOTCLEAN® HYDROSTEAM™ ได้รับการออกแบบตัวป้องกันการความร้อนภายในตัวเครื่อง  
เพื่อป้องกันไม่ให้เกิดความร้อนสูงเกินไป

\*หากพบอาการตัวเครื่องร้อนเกินไป แนะนำทำดังนี้ต่อไปนี้ :

1. ปิดเครื่องและถอดปลั๊กออกจากเต้ารับไฟฟ้า
2. ปล่อยให้มอเตอร์เย็นลงประมาณ 30 นาที เพื่อตัวป้องกันความร้อนจะรีเซ็ตโดยอัตโนมัติ  
และสามารถใช้ทำความสะอาดได้หลังจากตัวเครื่องกลับมาเป็นปกติอีกครั้ง

## วิธีการเก็บรักษาเครื่องหลังการใช้งาน

จัดเก็บรักษาเครื่องในบริเวณที่ปิดและแห้งในอุณหภูมิห้อง 4-43 องศาเซลเซียส

**⚠ คำเตือน** เพื่อลดความเสี่ยงในการเกิดไฟฟ้าช็อต ให้กดปุ่มปิดการทำงานของเครื่องและถอดปลั๊กไฟ  
จากเต้าเสียบทุกครั้งก่อนที่จะทำความสะอาดเครื่องหลังจากการใช้งาน



# วิธีแก้ปัญหาล้างน้ำ

แนะนำการแก้ปัญหาล้างน้ำเกี่ยวกับตัวเครื่องและการใช้งานเบื้องต้น ถ้าหากไม่พบปัญหาที่ต้องการแก้จากตารางด้านล่างนี้ ให้ติดต่อศูนย์ซ่อมบริการของ Bissell Thailand

ปัญหา	สาเหตุ	วิธีแก้ไข
ไม่มีน้ำยาฟองออกมา หรือ ฟองน้ำออกน้อย	น้ำเปล่าหรือน้ำยาในถังน้ำต้อจใกล้หมด	เติมน้ำเปล่าและน้ำยาลงในถังน้ำดี
	ใส่ถังน้ำดีไม่เป็นสติก	ยกถังน้ำดีออกมาแล้วใส่กลับเข้าไปใหม่ ให้แน่นจนกระทั่งลงล็อก
	ท่อฟองน้ำยาอาจอุดตัน หรือ สกปรก	ทำความสะอาดปลายท่อทุกครั้งหลังการใช้งาน
เครื่องไม่ดูด	ถังน้ำเสียเต็มเมื่อของเหลวไปถึงเซ็นระดับ MAX	ให้ถอดถังน้ำเสียแล้วเทน้ำเสียทิ้งทันที
	ฟิลเตอร์สีแดงใต้ถังน้ำเสียเกิดการอุดตัน	ล้างทำความสะอาดสิ่งสกปรกออกจากฟิลเตอร์สีแดง
	ถังน้ำเสียใส่ไม่แน่นสติก	ยกถังน้ำเสียออกแล้วใส่กลับเข้าไปใหม่ให้แน่นสติกจนกระทั่งลงล็อก
	ฝาถังน้ำเสียใส่ไม่ถูกต้อง	ตรวจสอบฝาถังน้ำเสียได้ปิดแน่นสติกจนกระทั่งลงล็อก
	หัวแปรง/สายท่ออุดตันด้วยเส้นผม อื่นๆ	ล้าง-ทำความสะอาดทุกครั้งหลังการใช้งาน เพื่อลดการอุดตัน
เครื่องรั่ว	ถังน้ำเสียถูกดูดน้ำเข้าไปเกินขีดที่ระบุ "MAX"	อย่าปล่อยให้ถังน้ำเสียน้ำล้นเกินขีดที่ระบุ "MAX" มากเกินไป ตรวจสอบให้แน่ใจว่าเติมน้ำยาตามอัตราส่วนที่คู่มือแนะนำหรือไม่ เพื่อป้องกันการเกิดฟองมากเกินไป
	ท่อ/เครื่องมือ มีน้ำตกค้างอยู่ในท่อ หลังจากปิดเครื่อง	เปิดเครื่องทดสอบเป็นเวลา 5 นาที หลังจากหยุดการใช้งาน เพื่อให้แน่ใจว่าน้ำถูกดูดเข้าไปในถังน้ำเสีย
ไม่มีไอน้ำ หรือ ไอน้ำออกน้อย	ไม่ได้ใส่น้ำในถังน้ำดี	เติมน้ำและน้ำยาลงในถังน้ำดี
	กดปุ่มโหมดไอน้ำไม่ออก	กดปุ่มโหมดไอน้ำค้างไว้รอ 30 วินาที ให้ไฟแสดงสถานะ "พร้อมใช้ไอน้ำ" ขึ้นก่อน เครื่องถึงจะพร้อมใช้งานในโหมดไอน้ำ
	ฉีดน้ำแทนไอน้ำ	ปกติ; เมื่อไม่ได้ใช้ไอน้ำ แต่จะเกิดการกลั่นตัวของไอน้ำจำนวนเล็กน้อยในท่อได้ และสามารถเลือกใช้โหมดไอน้ำ โดยกดปุ่มควบคุมน้ำค้างไว้ ไอน้ำจะออกภายใน 5-10 วินาที
ไฟพร้อมใช้ไอน้ำ ไม่สว่างหลังจาก ผ่านไประยะ 2 นาที	ตัวป้องกันความร้อนบนฮีตเตอร์ เกิดการชำรุด	กรุณาติดต่อศูนย์บริการลูกค้า

## ประกันสินค้าภายในระยะเวลา 2 ปี

สินค้าของ Bissell มีการรับประกัน 2 ปี เฉพาะระบบการทำงานไม่รวมการใช้งานผิดประเภท หรือใช้น้ำยาอื่นที่ไม่ใช่ของ Bissell หรือเครื่องตกกระแทก เปียกน้ำ และไม่รวมอุปกรณ์เสริมและอุปกรณ์สิ้นเปลืองทุกชนิด

**⚠ คำเตือน** เพื่อลดความเสี่ยงของไฟไหม้และไฟฟ้าช็อต เนื่องจากความเสียหายของส่วนประกอบภายใน ให้ใช้เฉพาะน้ำยาทำความสะอาดของ BISSELL เท่านั้น และเหมาะสำหรับใช้กับอุปกรณ์ทำความสะอาด

# อายุการใช้งานอุปกรณ์เสริม

รุ่น	อุปกรณ์เสริม	ชื่ออุปกรณ์	การใช้งาน	อายุการใช้งาน
 <p>SpotClean® HydroSteam™</p>		น้ำยาล้างทำความสะอาด สูตร Spot & Stain บรรจุ 1,000 mL	ใช้ทำความสะอาดสกปรก ทั่วไป	ขึ้นอยู่กับการใช้งาน
		น้ำยาล้างทำความสะอาด สูตร Oxygen Boost บรรจุ 1,000 mL	ใช้ทำความสะอาดสกปรกทั่วไป และกำจัดคราบฝังลึก	ขึ้นอยู่กับการใช้งาน
		น้ำยาล้างทำความสะอาด สูตร Wash&Protect Pro Stain&Odour บรรจุ 1,500 mL	ใช้ทำความสะอาดทั่วไป และกำจัดคราบฝังลึก แบบเร่งด่วน	ขึ้นอยู่กับการใช้งาน
		แปรง ขนาด 12 cm	สำหรับพื้นที่ใหญ่ เช่น ที่นอน เบาะ พรม ผ้าปูที่นอน ภายใตรถ เฟอร์นิเจอร์ ฯลฯ	1 ปี หรือ ขึ้นอยู่กับการใช้งาน และดูแลรักษา
		แปรง สำหรับพื้นที่หลากหลาย	สำหรับพื้นที่ทั่วไป เช่น ร่องยาแนวกระเบื้อง ร่องเก้าอี้ไม้ คอนโซลรถ ฯลฯ	1 ปี หรือ ขึ้นอยู่กับการใช้งาน และดูแลรักษา
		เครื่องมือ HydroRinse™	ใช้ทำความสะอาด สายท่อ สดการอุดตัน	1 ปี หรือ ขึ้นอยู่กับการใช้งาน และดูแลรักษา

**ข้อควรระวัง :** น้ำยาสำหรับ SpotClean ไม่ควรใช้กับใยผ้าประเภทผ้ากำมะหยี่, ผ้าไหม, หนิง-หนิงกลีบ, ผ้าวูล (ผ้าที่ทอจากขนสัตว์), ผ้าไมลอน

**คำแนะนำ :** เมื่อใช้แปรงทำความสะอาดเสร็จ ควรล้างทำความสะอาดทุกครั้งหลังใช้งานเสร็จและผึ่งให้แห้ง ก่อนนำกลับมาประกอบเข้ากับตัวเครื่องอีกครั้ง

# Consumer Guarantee

ประกันฉบับนี้มีผลกับทุกประเทศยกเว้นประเทศแคนาดาและสหรัฐอเมริกา กำหนดเดือนใดโดย BISSELL International Trading Company BV (BISSELL) โดยการรับประกันนี้จะขึ้นตรงต่อ BISSELL โดยทางเราสามารถเพิ่มผลประโยชน์ให้กับลูกค้าภายใต้กฎหมาย อย่างไรก็ตาม การรับประกันนี้จะขึ้นอยู่กับกฎหมายของประเทศนั้นๆ ด้วย โดยจะแตกต่างกันออกไป ลูกค้าสามารถติดต่อสอบถามเกี่ยวกับการรับประกันและการคุ้มครองเพิ่มเติมได้ที่ตัวแทนจำหน่ายในประเทศของท่าน หากท่านมีคำถามเกี่ยวกับการคุ้มครองนี้ ท่านสามารถติดต่อแผนกดูแลลูกค้าในพื้นที่ของท่านได้โดยตรง การรับประกันนี้ยังสงวนสิทธิ์แก่ผู้ซื้อที่ลงทะเบียนกับบริษัทโดยตรงเท่านั้น ไม่สามารถยกสิทธิ์ไปเป็นของขวัญอื่นได้ ท่านจะต้องมีหลักฐานในการซื้อในกรณีที่ต้องการใช้สิทธิ์ในประกันสินค้า

## ประกันสินค้าภายในระยะเวลา 2 ปี

สินค้าของ BISSELL มีการรับประกัน 2 ปี นับจากวันที่เกิดการซื้อของสินค้า โดยสามารถนำสินค้าที่ชำรุดเสียหายในขอบข่ายของประกันสินค้ามาซ่อมแซมโดยไม่เสียค่าใช้จ่ายเพิ่มเติม

BISSELL ขอแนะนำให้เก็บห่อและหลักฐานของวันที่ซื้อไว้เป็นการยืนยัน ในกรณีที่จำเป็นต้องอ้างสิทธิ์ในการรับประกันโดยจะขึ้นอยู่กับภายในระยะเวลาที่กำหนด การเก็บรักษาห่อเดิมจะเป็นประโยชน์ในการบรรจุห่อเพื่อขนส่งมาซ่อมแซมแต่ไม่ได้เป็นข้อบังคับแต่อย่างใด และหากใช้สิทธิ์ในการรับประกันแล้ว สินค้าที่ได้รับการซ่อมแซมหรือเปลี่ยนอะไหล่ใหม่จะยังคงอยู่ในประกันจนกว่าจะหมดระยะเวลา นับจากวันที่ซื้อดั้งเดิมเท่านั้น การรับประกันจะไม่มีกรณข้อยกเว้นใดๆ ทั้งสิ้น

### \*ยกเว้นจากขอบข่ายการรับประกันสินค้า

การรับประกันนี้ใช้กับผลิตภัณฑ์ที่ใช้เพื่อการใช้ส่วนตัวภายในบ้าน ไม่ใช่เพื่อการค้าหรือเพื่อการเช่าบริการ อุปกรณ์บางชนิดที่มีอายุการใช้งานต้องเปลี่ยนอยู่เสมอ เช่น หัวแปลงทำความสะอาด จะไม่ได้รับการคุ้มครอง ไม่อยู่ในขอบข่ายการรับประกันนี้

\*\*\*ใช้น้ำยาของ BISSELL เท่านั้น เพื่อทำความสะอาด ถ้าหากใช้น้ำยาประเภทอื่นๆ หรือน้ำยาอื่นที่มีส่วนผสมของเบเนอว และน้ำมันผสม อาจจะทำให้เครื่องมีปัญหาและไม่อยู่ในขอบข่ายการรับประกัน น้ำยาที่มีส่วนผสมจากน้ำมัน ไม่แนะนำให้ใช้กับเครื่อง Spot Clean โดยเด็ดขาด

การรับประกันนี้ใช้ได้กับข้อบกพร่องใดๆ ที่เกิดจากการสึกหรอและการฉีกขาด ความเสียหายหรือความผิดปกติที่เกิดจากผู้ใช้ หรือบุคคลที่สาม หรือไม่ว่าจะเกิดจากอุบัติเหตุความประมาทเลินเล่อ การละเลยหรือการใช้งานอื่นที่ไม่เป็นไปตามคู่มือผู้ใช้ จะไม่ได้รับการคุ้มครอง ไม่อยู่ในขอบข่ายการรับประกัน

การซ่อมแซมโดยไม่ได้รับอนุญาตหรือการพยายามเปิดเครื่องจักรจะ ออกนอกล่วงหน้าด้วยตนเอง การถอดหรือดัดแปลงเวลาการแสดงผลิตภัณฑ์บนผลิตภัณฑ์หรือทำให้ไม่สามารถอ่านได้จะทำการรับประกันนี้ถือเป็นโมฆะทันที

BISSELL จะไม่รับผิดชอบต่อความสูญเสียหรือความเสียหายใดๆ ที่ไม่สามารถคาดการณ์ได้หรือความเสียหายที่เกิดขึ้นตามมาหรือโดยพลับเนื่องใด ๆ ตามธรรมชาติ อันเนื่องมาจากการใช้ผลิตภัณฑ์นี้รวมถึง การสูญเสียผลกำไร การสูญเสียทางธุรกิจ การหยุดชะงักทางธุรกิจ การสูญเสียโอกาสใดๆ ความลำบากหรือความเดือดร้อนส่วนบุคคลและความรับผิดชอบของ BISSELL จะไม่เก็บราคาซื้อขายของผลิตภัณฑ์

BISSELL จะไม่มีการรับผิดชอบใดๆ สำหรับ

- (A) การเสียชีวิตหรือบาดเจ็บซึ่งเกิดจากความประมาทของพนักงานตัวแทนหรือผู้รับเหมา
- (B) การฉ้อโกงหรือหลอกลวง
- (C) หรือเรื่องอื่นๆ ที่ไม่อยู่ภายใต้กฎหมาย
- (E) บริษัท จะไม่รับผิดชอบต่อความเสียหายในระหว่างประกันอันเนื่องมาจากสาเหตุดังต่อไปนี้
  - 1.1 ความเสียหาย อันเนื่องมาจากการใช้ผิดวิธี
  - 1.2 ความเสียหาย อันเนื่องมาจากการแก้ไขหรือดัดแปลง
  - 1.3 ความเสียหาย อันเนื่องมาจากการเคลื่อนย้ายและขนส่ง
  - 1.4 ความเสียหาย อันเนื่องมาจากอุบัติเหตุหรือภัยธรรมชาติ เช่น น้ำท่วม, ไฟไหม้, แผ่นดินไหว
  - 1.5 ความเสียหาย อันเนื่องมาจากการใช้ไฟฟ้าที่ไม่ได้มาตรฐาน

## การคืนสินค้าภายใน 7 วัน

หากสินค้าเสียหายอันเกิดจากการผลิตสามารถติดต่อเปลี่ยนสินค้าได้ภายใน 7 วัน นับจากวันที่ได้รับสินค้า โดยสินค้าต้องอยู่ในสภาพที่จำหน่ายได้เท่านั้น บริษัทฯไม่มีนโยบายในการคืนสินค้าที่ซื้อไปแล้วอันเกิดจากการเข้าใจข้อผิดพลาด หรือไม่พอใจในสินค้า

## Consumer Care

ถ้าผลิตภัณฑ์ BISSELL เกิดความเสียหายหรือชำรุดในสาเหตุที่ครอบคลุมอยู่ในประกันภายในระยะเวลา 2 ปี กรุณาติดต่อเราได้ที่ Website: [www.vitainno.com](http://www.vitainno.com) บริษัท วิต้าอินโน จำกัด  
บิวกู๊ดสไมทกรรรมบางซิง เลขที่ 15 ซอยเสรีไทย 87 ถนนเสรีไทย แขวงบึงนาราง เขตบึงนาราง รพช.พช 10510  
Email: [contact@vitainno.co.th](mailto:contact@vitainno.co.th)  
Phone: 02-066-3655  
Hotline: 097-174-0216 , 061-625-3559

## Visit the BISSELL website: [www.vitainno.com](http://www.vitainno.com)

เมื่อติดต่อ BISSELL, กรุณาแจ้งหมายเลขประจำเครื่องเพื่อรับบริการ

กรุณากรอกหมายเลขประจำเครื่อง: \_\_\_\_\_ กรุณากรอกวันที่ซื้อของสินค้า: \_\_\_\_\_

NOTE: กรุณาเก็บใบรับประกันเพื่อรับสิทธิ์และตรวจสอบวันที่ที่ครอบคลุมการรับประกัน



©2018 BISSELL Homecare, Inc  
Grand Rapids, Michigan  
All rights reserved. Printed in China  
Part Number 161-6274 10/18 RevC  
Visit our website at: [www.BISSELL.com](http://www.BISSELL.com)

# BISSELL®

## Vitainno Co.,Ltd.

15, Sri Sereethai 87, Sereethai Road, Minburi, Bangkok 10510  
Tel. 02-066-3655 Hotline: 097-174-0216 ,061-625-3559



@vitainno



@Bissellthailand



Vitainno.com



©2018 BISSELL Homecare, Inc  
Grand Rapids, Michigan  
All rights reserved. Printed in China  
Part Number 161-6274 10/18 RevC  
Visit our website at: [www.BISSELL.com](http://www.BISSELL.com)