

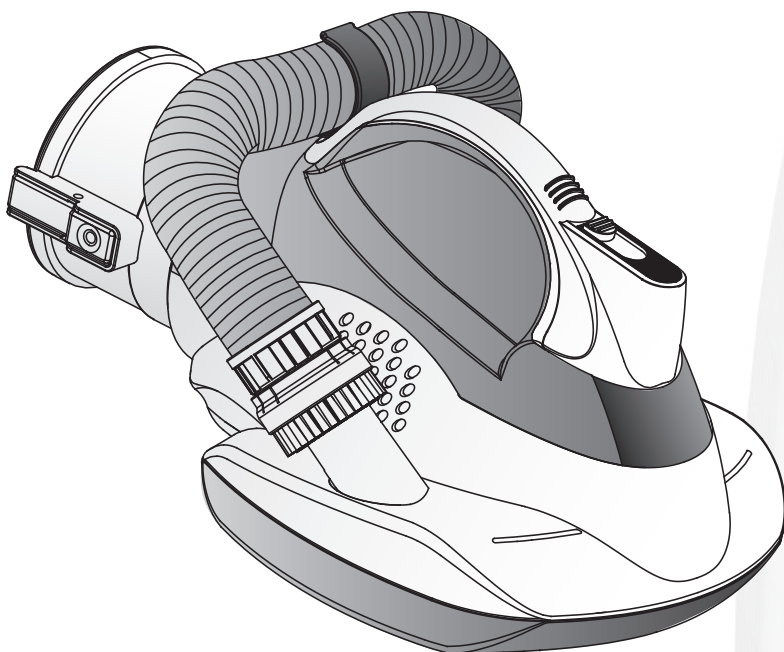

Anti-Mite UV Sterilized Vacuum Cleaner

VITA-Health V2

User Manual



Scan here to watch
step-by-step video
instructions

เครื่องดูดไอรุ่นบนที่นอนพร้อมแสง UVC ข่าเชื้อโรค VITA-Health V2

Warmly welcome!

ควรรีเช็คคู่มืออย่างละเอียดก่อนการใช้งาน เพื่อให้เกิดประสิทธิภาพการใช้งาน
และมีความปลอดภัยสูงสุด

ข้อกำหนดและเงื่อนไขการรับประกัน

ข้อกำหนดและเงื่อนไข

1. บริษัทฯ จะรับประกันชิ้นส่วนที่เสียหายอันเนื่องมาจากคุณภาพของชิ้นส่วนหรือข้อผิดพลาดในการผลิตเท่านั้น เป็นระยะเวลา 1 ปีนับตั้งแต่วันที่ซื้อ
2. การรับประกันไม่รวมถึงการให้บริการตรวจเช็คและล้างเครื่อง
3. การรับประกันไม่รวมถึงอุปกรณ์เสริมที่จำเป็นต้องเปลี่ยนตามอายุการใช้งาน เช่น แผ่นฟิลเตอร์
4. ในกรณีที่เครื่องขัดข้อง บริษัทฯ จะตรวจเช็คและซ่อมให้โดยไม่มีคิดมูลค่าใดๆ ทั้งสิ้น ในระยะเวลาประกัน 1 ปี
5. บริษัทฯ จะไม่รับผิดชอบในกรณีที่การซ่อมแก้ไขหรือเปลี่ยนชิ้นส่วนอุปกรณ์ใดๆ ในเครื่อง ไม่ได้ดำเนินการโดยบริษัทฯ หรือผู้ที่ได้รับการมอบหมายจากบริษัทฯ

ข้อยกเว้นการรับประกัน



1. บริษัทฯ จะไม่รับผิดชอบต่อความเสียหายในระหว่างประกันอันเนื่องมาจากสาเหตุดังต่อไปนี้
 - 1.1 ความเสียหาย อันเนื่องมาจากการใช้ผิดวิธี ตก แตก ชำรุดเสียหาย จากการใช้งานทั้งตัวเครื่องและอะไหล่ หรืออุปกรณ์ต่างๆ จากอุบัติเหตุต่างๆจนได้รับความเสียหาย
 - 1.2 ความเสียหาย อันเนื่องมาจากการแก้ไขหรือดัดแปลง
 - 1.3 ความเสียหาย อันเนื่องมาจากการเคลื่อนย้ายและขนส่ง
 - 1.4 ความเสียหาย อันเนื่องมาจากการอุบัติเหตุหรือภัยธรรมชาติ เช่น น้ำท่วม, ไฟไหม้, แผ่นดินไหว ฯลฯ
 - 1.5 ความเสียหาย อันเนื่องมาจากการใช้ไฟฟ้าที่ไม่ได้มาตรฐาน
 - 1.6 บริษัทฯ ไม่มีนโยบายในการรับประกันเครื่องดูดไอรุ่นที่ซื้อไปแล้ว และไม่รวมอุปกรณ์สิ้นเปลือง เช่น ปลั๊กไฟ, ฟิลเตอร์, สายไฟ หลอด UV-C, ยาง หรืออุปกรณ์ต่างๆที่สามารถเสื่อม หรือ ฉีกขาดระหว่างการใช้งานได้
2. ในกรณีที่บัตรประกันสูญหายหรือมรอลบ ขูดขีด แก้ไข หรือมีรายละเอียดที่ไม่ชัดเจนในบัตร ลงทะเบียนผู้ซื้อจะต้องรับผิดชอบต่อค่าใช้จ่ายที่คิดขึ้นจากการบริการ และซ่อมแม้ว่าอยู่ในระหว่างรับประกันก็ตาม

(บัตรรับประกันไม่มีการออกให้ใหม่ในกรณีที่สูญหาย)

สารบัญ

1. รายละเอียดสินค้าและชื่ออุปกรณ์ต่างๆ	_____	หน้า 1
2. คำแนะนำ	_____	หน้า 2
2-1. คุณสมบัติ	_____	หน้า 2
2-2. รายละเอียดผลิตภัณฑ์	_____	หน้า 2
3. ระบบการทำงาน	_____	หน้า 3
3-1. ปุ่มการทำงาน	_____	หน้า 3
3-2. หน้าจอแสดงผลการทำงาน	_____	หน้า 3
4. ระบบการทำงาน	_____	หน้า 4
5. คำแนะนำการดูดฝุ่น	_____	หน้า 4
5-1. ดูดฝุ่นและฆ่าเชื้อโรคด้วยแสง UV-C	_____	หน้า 4
5-2. การใช้งานก่อนดูดฝุ่น	_____	หน้า 4-5
6. การดูแลและรักษาหลังการใช้งาน	_____	หน้า 5
6-1. การจัดเก็บสินค้า	_____	หน้า 5
6-2. การถอดและทำความสะอาดถังใส่ฝุ่น	_____	หน้า 5-6
6-3. การทำความสะอาดฟิลเตอร์	_____	หน้า 6
6-4. การเปลี่ยนหลอด UV-C	_____	หน้า 6
6-5. การทำความสะอาดประหมุน	_____	หน้า 6
6-6. การทำความสะอาดก่อนดูดฝุ่น	_____	หน้า 6
7. วิธีการแก้ปัญหาเบื้องต้น	_____	หน้า 7

เราขอแนะนำให้อ่านคู่มือฉบับนี้อย่างละเอียดก่อนที่คุณจะเริ่มใช้อุปกรณ์

	คำเตือน	ไม่แนะนำให้สลับปลั๊กจนกว่าจะประกอบเครื่องเสร็จ
	คู่มือ	อ่านคู่มือผู้ใช้เพื่อความปลอดภัยและคำแนะนำผู้ใช้โดยสมบูรณ์
	WEEE	ไม่ควรทิ้งรวมกับขยะทั่วไปเพื่อช่วยอนุรักษ์สิ่งแวดล้อม

1. รายละเอียดสินค้าและชื่ออุปกรณ์ต่างๆ

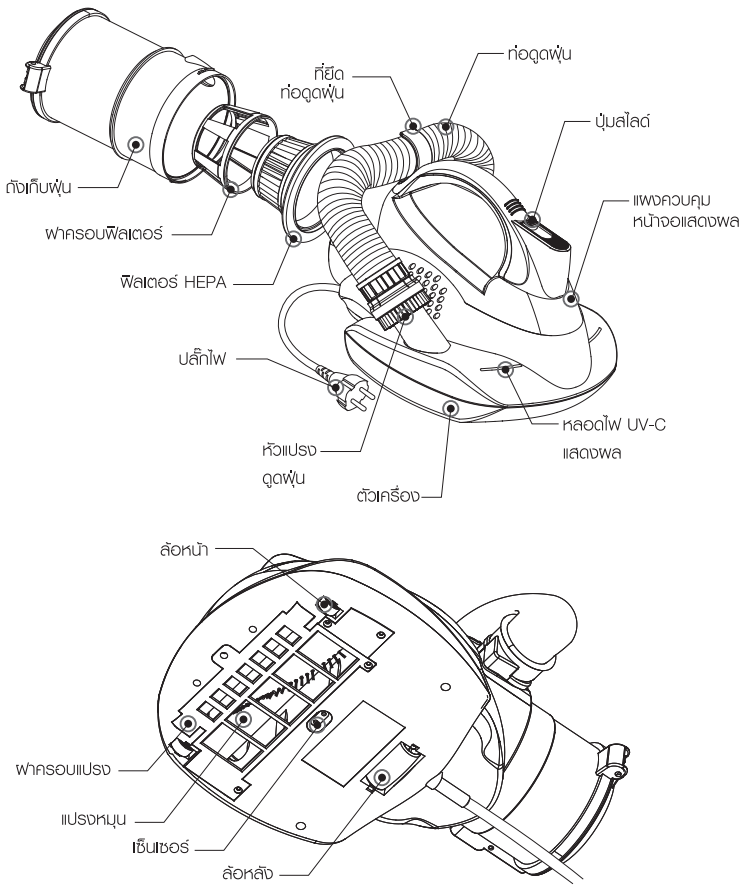

⚠️ คำเตือนและข้อควรระวัง

1 ไม่ควรใช้เครื่องเกิน 20 นาทีต่อการใช้งานหนึ่งครั้ง
 ถ้าหากเกินเครื่องจะหยุดการทำงานเพื่อป้องกัน
 ไม้ให้มอเตอร์ร้อนเกินไปและพักเครื่อง 30 นาที
 จึงเริ่มการใช้งานใหม่

2 ห้ามเปิดหรือแกะเครื่องซ่อมด้วยตัวเอง
 มิเช่นนั้นประกันจะหมดทันที
 และทางบริษัทจะไม่รับ
 พิดซ่อมต่อความ
 เสียหายที่เกิดขึ้น **NO**

3 ห้ามล้างฟิลเตอร์
 ไม้แนะนำให้ล้างฟิลเตอร์
 เพราะจะทำให้ฝุ่นยังดูดตัน
 ต่อฟิลเตอร์ ถ้าหากนำฟุน
 ละเอียดออกไม่หมด **NO**

4 ควรทำความสะอาด
 ถังเก็บฝุ่นก่อนการใช้งาน
 และไม้ควรใช้งานถ้าหาก
 ถังเก็บฝุ่นเต็มเพราะจะ
 ทำให้กำลังดูดลดลง **NO**

5 ห้ามใช้ฟิลเตอร์
 เปียกน้ำอาจจะ
 ทำให้เกิดกลิ่นเหม็น
 และเครื่องมีมันหาได้ **NO**

2. คำแนะนำ

2-1. คุณสมบัติ

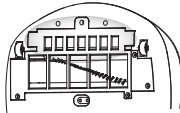
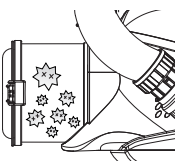
<p>1 กำลังมอเตอร์ 650 วัตต์</p> <p>650W</p>  <p>โดยปกติ เครื่องดูดฝุ่นในบ้านจะมีมอเตอร์ดูด 500-600W แต่เครื่องดูดฝุ่นและฆ่าเชื้อโรคบนที่นอนของ VITAINNO มีกำลังไฟรวม 650W อันทรงพลัง</p>	<p>2 ระบบดูดฝุ่นแบบไซโคลน</p>  <p>ใช้หลักไพลิสระบบดูดฝุ่นแบบไซโคลน ช่วยแยกฝุ่นขนาดใหญ่ เช่น เส้นผม ขนสัตว์ ออกจากฝุ่นขนาดเล็กที่ห่อหุ้มจากกัน เพื่อช่วยต่อการกรองในทีละขั้น และสะดวกต่อการล้างทำความสะอาด</p>
<p>3 แผ่นกรองฝุ่น HEPA</p>  <p>สามารถกรองฝุ่นได้ 0.3 ไมครอน เช่น แบคทีเรีย ไวรัส เชื้อราทะเลสาบ ลมสอง นอกจากนี้ยังสามารถกรองมลพิษทางอากาศในบ้านของคุณได้ อีกด้วย "ไม่เผาไม่ทำลายน้ำ"</p>	<p>4 หลอดไฟ UV-C</p>  <p>คลื่นความถี่ของหลอด UV-C ขนาด 254 นาโนเมตร สามารถกำจัดเชื้อโรค แบคทีเรีย ไวรัส โรฟิมู เฮอร์ปีส์</p>
<p>5 ระบบเซ็นเซอร์</p>  <p>ด้านใต้เครื่องจะมีระบบเซ็นเซอร์เพื่อป้องกันความปลอดภัยระหว่างการใช้งาน ด้วยระบบแสง UV-C โดยมีระยะห่างประมาณ 3 ซม. จากสิ่งของ ภายนอกเครื่องสูงที่ระยะของระบบ UV-C เครื่องจะหยุดทำงานทันที</p>	<p>6 ระบบแปรงหมุน</p>  <p>แปรงหมุนจะช่วยตีฝุ่นและเก็บกวาดฝุ่นไปว่าจะเส้นผม ขนสัตว์ ตัวไรฝุ่น ที่พองอยู่ในเนื้อผ้า ที่นอน หมอน ไรขนมากที่ ไรภายในที่เก็บฝุ่นได้อย่างหมดจด และยังมีฟากกรอบแปรงเพื่อป้องกันไม่ให้เครื่องดูดฝุ่นเมื่อพาดเข้าไป</p>
<p>7 ถังเก็บฝุ่นแบบใส</p>  <p>ถังเก็บฝุ่นแบบใสมีขนาดใหญ่ 570cc สามารถเก็บฝุ่นได้มากและสะดวกต่อการมองเห็นด้านในถัง เมื่อท่ฝุ่นทิ้งและล้างทำความสะอาด สะดวกต่อการใช้งานต่อเนื่อง</p>	<p>8 ท่อดูดฝุ่น</p>  <p>ท่อดูดฝุ่นมีฟังก์ชันพิเศษสามารถดูดฝุ่นที่อยู่ตามพื้นที่ต่างๆ ซอกมุม หลืบ ต่างๆ เช่น ซอกโซฟา ครอบบานหน้าต่าง ซอกรอยต่อของบานโซฟา ฯลฯ</p>

2-2. รายละเอียดผลิตภัณฑ์

รุ่น	VITA-Health V2	การกำจัดเชื้อ	หลอดไฟ UV-C
ขนาด	(กว้าง)222X(ยาว)358X(สูง)200 มม.	ประเภทกรอง	ฟิลเตอร์ HEPA
น้ำหนัก	2.9 กก.	ควบคุม UV-C	ระบบเซ็นเซอร์
สี	ขาว	ฟังก์ชันพิเศษ	ท่อดูดฝุ่น
มอเตอร์	มอเตอร์หลัก: 600 วัตต์ มอเตอร์ย่อย: 45 วัตต์	ไฟฟ้า	220-240 โวลต์, 50/60Hz
		กำลังไฟ	650 วัตต์
ความจุถังเก็บฝุ่น	0.57 ลิตร	สายไฟยาว	5 เมตร
ระบบดูดฝุ่น	ระบบไซโคลนและระบบแปรงหมุน	ปุ่มควบคุม	ปุ่มควบคุมแบบเลื่อนสไลด์

3. ระบบการทำงาน

3-1. ปุ่มการทำงาน

คุณสามารถเลือกโหมดการทำความสะอาดได้ 3 โหมดด้วยปุ่มสไลด์

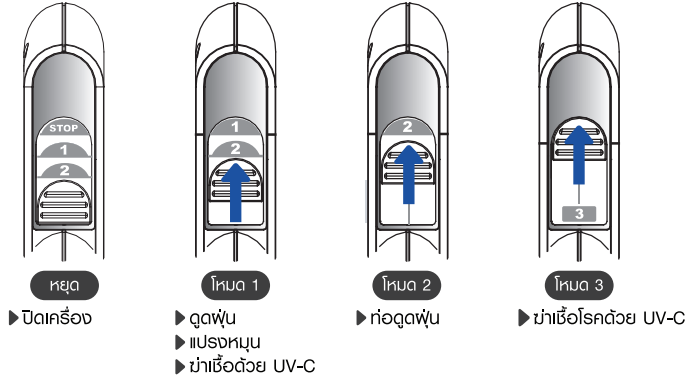
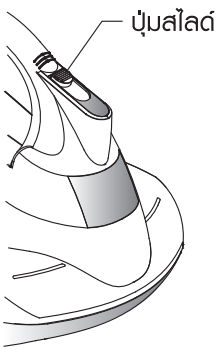

โหมด 1 : ดูดฝุ่น & ขำเชื้อโรคด้วย UVC

เลื่อนปุ่มจาก 'STOP' ไปยังหมายเลข '1' คุณสามารถใช้ฟังก์ชันทั้งหมดได้
 ▶ ดูดฝุ่น + แปรงหมุน + ขำเชื้อโรคด้วย UV-C

หมายเหตุ
 ติดตั้งท่อดูดฝุ่นเข้ากับตัวเครื่องให้เรียบร้อยก่อนใช้โหมด 1

โหมด 2 : ท่อดูดฝุ่น

เลื่อนปุ่มไปยังหมายเลข '2' เหมาะสำหรับที่แคบ เพื่อใช้ท่อดูดฝุ่นทำความสะอาดซอก ยอบ มุม
 ▶ ท่อดูดฝุ่น

หมายเหตุ
 ถอดท่อดูดฝุ่นด้านข้างออกจากตัวเครื่องก่อนใช้โหมด 2

โหมด 3 : ขำเชื้อโรคด้วย UVC

เลื่อนปุ่มไปยังหมายเลข '3' เพื่อใช้แสง UV-C ฆ่าเชื้อโรค
 ▶ ขำเชื้อโรคด้วย UV-C

หมายเหตุ
 เวลาการฆ่าเชื้อด้วยชนิดใช้งานเครื่องดูดฝุ่นอย่างน้อย 2 นาที

3-2. หน้าจอแสดงผลการทำงาน

หน้าจอจะแสดงผลการทำงานของโหมดที่ถูกเลือก

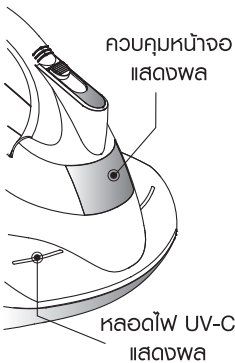

หมายเหตุ
 โฟนจะแสดงตามโหมดที่เลือกการใช้งาน

หมายเหตุ
 เมื่อหลอดไฟ UV-C ทำงาน โฟนแสดงสถานะจะสว่างขึ้น

คำจอแสดงผลการทำงาน		
ดูดฝุ่น	ฆ่าเชื้อโรคด้วย UV-C	ท่อดูดฝุ่น
ดูดฝุ่นและแปรงหมุนกำลังทำงาน	หลอดไฟ UV-C กำลังทำงาน	ท่อดูดฝุ่นกำลังทำงาน
จอแสดงผล : สีเขียว	จอแสดงผล : สีน้ำเงิน	จอแสดงผล : สีเขียว

4. ระบบการทำงาน

การตรวจสอบว่าเครื่องทำงานหรือไม่?

3 โหมดประกอบด้วย ดูดฝุ่น, แปรงหมุน, ฆ่าเชื้อด้วย UV-C และท่อดูดฝุ่น
คุณสามารถตรวจสอบแต่ละฟังก์ชันได้ดังนี้

ระบบดูดฝุ่น

ขั้นตอน 1 : เลือกโหมด 1
ขั้นตอน 2 : หากได้ยินเสียงการทำงานของมอเตอร์และมืออากาศถ่ายเทออกจากรูระบายด้านข้าง แสดงว่าอยู่ในสถานะปกติ

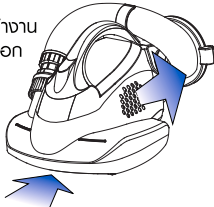

ระบบแปรงหมุน

ขั้นตอน 1 : เลือกโหมด 1
ขั้นตอน 2 : แปรงหมุนทำงาน แสดงว่าอยู่ในสถานะปกติ

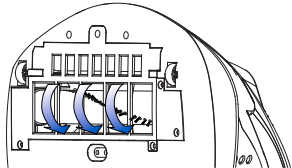

ระบบฆ่าเชื้อโรคด้วย UV-C

ขั้นตอน 1 : เลือกโหมด 1 หรือ 3
ขั้นตอน 2 : หากไฟ LED แสดงสถานะสว่าง ทั้ง 2 ข้าง แสดงว่าหลอดไฟ UV-C กำลังทำงานอยู่ในสถานะปกติ

หมายเหตุ
ไฟ LED แสดงสถานะ: ไม่เป็นอันตราย

ไฟแสดงพล

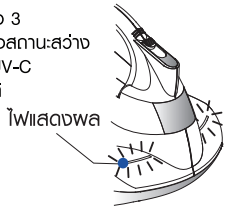

*เวลาการฆ่าเชื้อต้องเปิดใช้งานเครื่องดูดฝุ่นอย่างน้อย 2 นาที

ระบบท่อดูดฝุ่น

ขั้นตอน 1 : เลือกโหมด 2
ขั้นตอน 2 : ดึงท่อดูดฝุ่น ด้านข้างตัวเครื่องออก แล้วนำท่อดูดฝุ่นมาขมบ่งพามือ ถ้าหากมีแรงดูด แสดงว่าอยู่ในสถานะปกติ

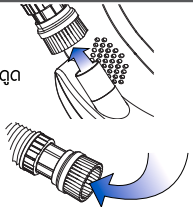

*เวลาการฆ่าเชื้อต้องเปิดใช้งานเครื่องดูดฝุ่นอย่างน้อย 2 นาที

5. คำแนะนำการดูดฝุ่น

5-1. ดูดฝุ่นและฆ่าเชื้อโรคด้วยแสง UV-C

พุกที่นอน เตี้ยงนอน และ พามูที่นอนหนา

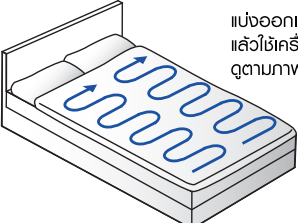

แบ่งออกเป็น 2 ข้าง แล้วใช้เครื่องดูดฝุ่น Vitainno ดูดตามภาพประกอบ

หมายเหตุ
*เวลาการฆ่าเชื้อต้องเปิดใช้งานเครื่องดูดฝุ่นอย่างน้อย 2 นาที

CAUTION ไม่แนะนำให้ใช้ UV-C กับสิ่งของหรือผ้าที่มีผลต่อแสง UV-C

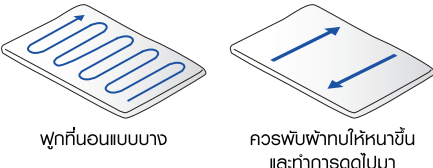

พุกที่นอนแบบบาง

ควรวัดพุกที่นอนให้เหมาะสม และทำการดูดไปมา

5-2. การใช้งานท่อดูดฝุ่น

เพื่อใช้ดูดฝุ่นที่อยู่ตามพื้นที่แคบๆ ซอกมุม หรือ ช่องต่างๆ เช่น ซอกโซฟา ครอบบานหน้าต่าง ซอกรอยต่อของเบาะเบาะโซฟา ลีนชักเก็บของ ฯลฯ

วิธีการใช้งาน

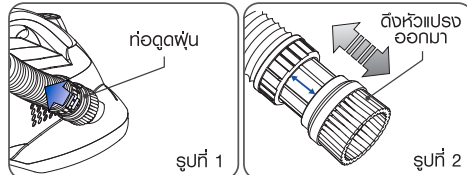

รูปที่ 1

รูปที่ 2

ขั้นตอน 1 : ดึงท่อดูดฝุ่นด้านข้างออก ตามรูปที่ 1

ขั้นตอน 2 : ที่ปลายของท่อดูดฝุ่นสามารถดึงหัวแปรงออกมา เพื่อใช้แปรงทำความสะอาดได้ตามรูปที่ 2 เมื่อใช้งานเสร็จให้ดึงหัวแปรงกลับเข้าที่เดิม

ขั้นตอน 3 : เลือกโหมดการทำงานเลข 2 (โหมดท่อดูดฝุ่น)

หมายเหตุ : หลังจากใช้งานท่อดูดฝุ่นเสร็จ นำท่อดูดฝุ่นไปเก็บใส่หีบห่อไว้ยังที่เก็บหัวแปรงตามเดิม ถึงจะ:สามารถดูดฝุ่นด้วยแปรงหมุนได้

5. คำแนะนำนำการดูดฝุ่น

5-2. การใช้งานก่อนดูดฝุ่น

การใช้งานก่อนดูดฝุ่น

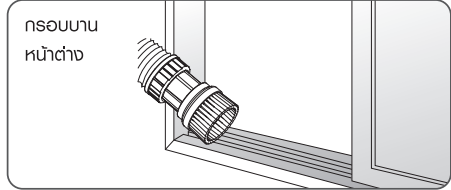
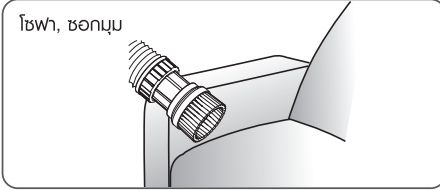

6. การดูแลและรักษาหลังการใช้งาน

6-1. การจัดเก็บสินค้า

หลังการใช้งาน



CAUTION ข้อควรระวัง ระหว่างการเทฝุ่นออกจากถังเก็บฝุ่นอาจจะทำให้ฝุ่นฟุ้งได้

เพื่อลดความเสี่ยง แนะนำสำหรับผู้ที่เป็นภูมิแพ้ให้สวมใส่หน้ากากอนามัยและถุงมือระหว่างเทฝุ่นทิ้งใส่ถุงขยะและทำการมัดปากถุงให้แน่นอย่างรวดเร็วเพื่อหลีกเลี่ยงการสัมผัสกับฝุ่น

6-2. การถอดและทำความสะอาดถังใส่ฝุ่น

การถอดถังเก็บฝุ่น

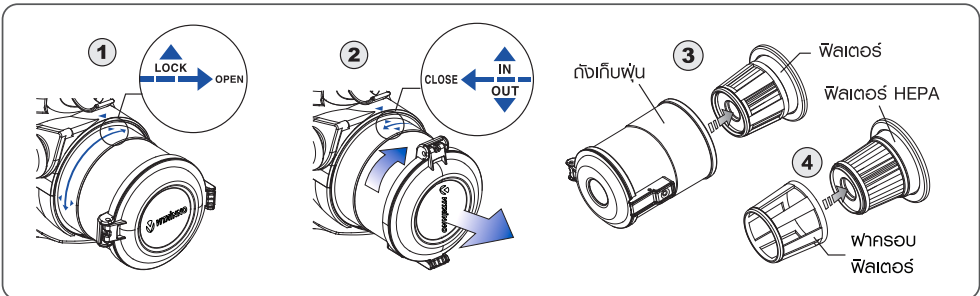

ขั้นตอน 1 : เมื่อถอดถังเก็บฝุ่นออกจากตัวเครื่องให้หมุนถังเก็บฝุ่นตามลูกศรที่อยู่บนถังเก็บฝุ่นให้ตรงกับลูกศรที่อยู่บนเครื่อง ดูจากรูป ①

ขั้นตอน 2 : หมุนถังเก็บฝุ่นตามเข็มนาฬิกา แล้วดึงออกจากตัวเครื่อง ดูจากรูป ②

ขั้นตอน 3 : ฟิลเตอร์ HEPA ติดอยู่กับถังเก็บฝุ่น ดึงฟิลเตอร์ HEPA ออก ดูจากรูป ③

ขั้นตอน 4 : ถอดฟากรอบฟิลเตอร์ ดูจากรูป ④

หมายเหตุ : ถ้าต้องการประกอบชิ้นส่วนกลับเข้าเครื่อง ให้ทำจากขั้นตอนที่ 4 ไปจนขั้นตอนที่ 1

6. การดูแลและรักษาหลังการใช้งาน

6-2. การถอดและทำความสะอาดถังใส่ฟืน

การทำความสะอาดถังเก็บฟืน

- ขั้นตอน 1 : เทฟืนออกจากถังเก็บฟืน
- ขั้นตอน 2 : ล้างทำความสะอาด
- ขั้นตอน 3 : ตากในร่มให้แห้ง

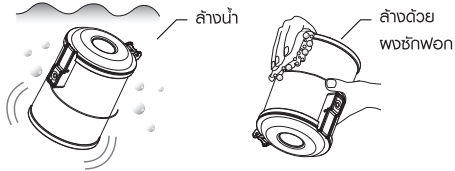

6-3. การทำความสะอาดฟิลเตอร์

หลังการใช้งาน

ทำความสะอาดด้วยแปรง :
เกาะฟืนออกจากฟิลเตอร์และ
ฟลักรอบฟิลเตอร์
ประมาณ 3 - 4 ครั้งก่อนใช้
แปรงทำความสะอาดอีกครั้ง

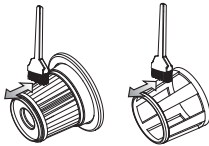

ถ้าคุณมีฟิลเตอร์สำรองจะช่วยให้การทำความสะอาด

ใช้ท่อดูดฟืน (ต้องมีฟิลเตอร์สำรอง)
ขั้นตอน 1 : ถอดฟิลเตอร์เก่าออก
และใส่ฟิลเตอร์อันใหม่แทนที่
ขั้นตอน 2 : เปิดเครื่องด้วยโหมด 2
เพื่อใช้ท่อดูดฟืนและดูดฟืนออกจาก
ฟิลเตอร์อันเก่าที่ฟลัก

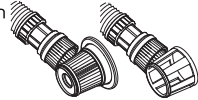

CAUTION ห้ามล้างฟิลเตอร์ : ไม่แนะนำให้ล้างฟิลเตอร์เพราะจะทำให้ฟืนยังอุดตันต่อฟิลเตอร์ ถ้าหากนำฟืนละลายออกไม่หมด

6-4. การเปลี่ยนหลอด UV-C

- ขั้นตอน 1
ปิดเครื่องและดึงปลั๊กออก
- ขั้นตอน 2
ใช้ไขควงขันน็อตที่ฟลัก
แปรงออก

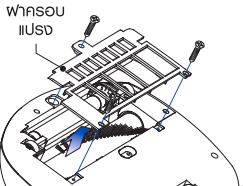

- ขั้นตอน 3
หมุนหลอด UV-C จนกระทั่งหลอด
หลุดออกจากขั้ว จากนั้นนำหลอด
UV-C อันใหม่ใส่ด้วยการหมุนให้
เข้าล็อกเหมือนเดิม

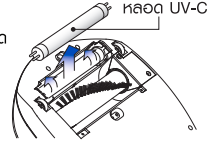

CAUTION คำเตือน : หลอด UV-C ต้องใช้ขนาด 4 วัตต์เท่านั้น
ถ้าหากใช้หลอดอื่น อาจจะทำให้หลอดชำรุดได้

6-5. การทำความสะอาดแปรงหมุน

- เคล็ดลับ 1
เลือกโหมด 2 เพื่อใช้ท่อ
ดูดฟืน ดูดฟืนออกจาก
แปรงหมุน

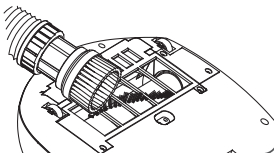

- เคล็ดลับ 2
ถอดฟลักรอบแปรง
ออกแล้วใช้ผ้าแห้ง
สะอาดเช็ด
และใช้ท่อดูดฟืน
ดูดฟืนออกจาก
แปรงหมุน

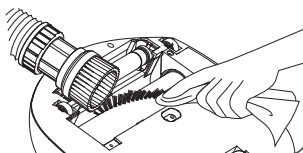

6-6. การทำความสะอาดท่อดูดฟืน

- ขั้นตอน 1 : หมุนสายท่อดูดฟืน
ตามเข็มนาฬิกาออกจากตัวเครื่อง

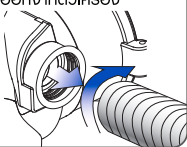

- ขั้นตอน 2 : หมุนหัวแปรงที่อยู่สายท่อ
ดูดฟืนตามเข็มนาฬิกา
ออกจากสายท่อดูด

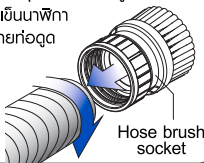

- ขั้นตอน 3 : ล้างทำความสะอาดท่อดูดฟืน
และหัวแปรงด้วยน้ำสะอาด ตากในที่ร่มให้แห้ง
และนำมาประกอบชิ้นส่วน
ทั้งหมดกลับ
ตามลำดับ
เหมือนเดิม

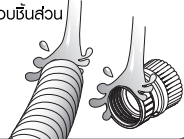

CAUTION คำเตือน : โปรดใช้ความระมัดระวังในการถอดชิ้นส่วน เพราะอาจเกิดการชำรุดเสียหายได้

7. วิธีการแก้ปัญหาเบื้องต้น

อาการ	สาเหตุ	การจัดการแก้ไข
ปุ่ม หรือ หน้าจอไม่ทำงาน	ไม่ได้เสียบปลั๊ก	เสียบปลั๊ก
	กำลังไฟต่างกัน	ใช้ไฟ 220 โวลต์ ตรวจเช็คปลั๊กไฟได้เสียบเข้ากับเต้ารับบนผนัง
	เครื่องเสีย	ติดต่อศูนย์บริการ
เสียบปลั๊กแล้วแต่เครื่องไม่ทำงาน	เครื่องเสีย	ติดต่อศูนย์บริการ
ระหว่างการทำงานได้กลิ่นเหมือนยางไหม้	เป็นกลิ่นการมอเตอร์กำลังทำงาน	เมื่อใช้งานประมาณ 5-10 ครั้ง กลิ่นจะหายไป
UV-C ไม่มีแสง	ตรวจสอบว่าเปิดโหมด UV-C หรือไม่	ให้เปิดโหมดที่ 1 หรือ 3
	หลอดขาด หรือหมดอายุ	เปลี่ยนหลอด UV-C ใหม่
	ใส่หลอด UV-C ไม่ถูก	ตรวจสอบหัวข้อเปลี่ยนหลอด UV-C
	เซ็นเซอร์ไม่ทำงานกับวัตถุสีดำ	-
	ยกเครื่องสูงเกิน เซ็นเซอร์ระหว่างเครื่องกับพื้นผิวประมาณ 3 เซนติเมตร	เซ็นเซอร์ระหว่างเครื่องกับพื้นผิวประมาณ 3 ซม.
	เครื่องเสีย	ติดต่อศูนย์บริการ
แปรงหมุนไม่ทำงาน	ตรวจสอบว่าเปิดโหมด 1 หรือไม่	เปิดโหมด 1
	สิ่งของหรือชิ้นส่วนเข้าไปติดแปรง	ดึงสิ่งที่ติดกับแปรงออก
	เครื่องเสีย	ติดต่อศูนย์บริการ
ระบบดูดฝุ่นไม่ทำงาน	ตรวจสอบว่าเปิดโหมด 1 หรือ 2	เปิดโหมด 1 หรือ 2
	ท่อดูดฝุ่นไม่ได้เสียบอยู่ด้านข้าง	ให้เอาท่อดูดฝุ่นเสียบกลับที่เดิม
	ฟิวท์กาที่ฟิวเตอร์ HEPA หนาแน่น	เปลี่ยนหรือทำความสะอาดฟิวเตอร์
	ถังเก็บฝุ่นด้านหลังใส่ไม่แน่น	ใส่ถังเก็บฝุ่นด้านหลังใส่ให้แน่นและเช็กลูกกรงว่าอยู่ตรงไหม
	เครื่องเสีย	ติดต่อศูนย์บริการ
ท่อดูดไม่ทำงาน	เช็คว่าถาดเสือกโหมด 2 หรือไม่	เช็กลมพัดกักจับตามคู่มือ (หัวข้อ 4 ระบบการทำงาน)
	เช็คว่าถังเก็บฝุ่นด้านหลังใส่ไม่แน่น	ขจัดสิ่งแปลกปลอมออกจากท่อหรือล้างทำความสะอาดท่อ
	เครื่องเสีย	ติดต่อศูนย์บริการ
เครื่องหยุดทำงานกะทันหัน	มอเตอร์ร้อนเกินไป เครื่องจะตัดการทำงาน (เมื่ออุณหภูมิมอเตอร์สูงกว่าอุณหภูมิที่ตั้งไว้ เซ็นเซอร์อุณหภูมิจะหยุดทำงานโดยอัตโนมัติ)	ถอดปลั๊กออกจากเต้าเสียบและปล่อยให้มอเตอร์เย็นประมาณ 2 ชั่วโมง
	ฟิวท์กาที่ฟิวเตอร์ HEPA หนาแน่น ทำให้มอเตอร์ทำงานหนัก	เปลี่ยนหรือทำความสะอาดฟิวเตอร์
	เครื่องเสีย	ติดต่อศูนย์บริการ
	แรงดูดฝุ่นอ่อน	ฟิวท์กาที่ฟิวเตอร์ HEPA หนาแน่น
แรงดูดฝุ่นอ่อน	เช็คว่าถังเก็บฝุ่นด้านหลังใส่ไม่แน่น	ขจัดสิ่งแปลกปลอมออกจากท่อหรือล้างทำความสะอาดท่อ
	ถังเก็บฝุ่นด้านหลังใส่ไม่แน่น	ใส่ถังเก็บฝุ่นด้านหลังใส่ให้แน่น และเช็กลูกกรงว่าอยู่ตรงไหม
	เครื่องเสีย	ติดต่อศูนย์บริการ
	ฟากรองหลอด UV-C เปลี่ยนสี	แสง UV-C อาจจะทำให้เปลี่ยนสีได้

Anti-Mite UV Sterilized Vacuum Cleaner VITA-Health V2

Warmly welcome!

This instruction manual is for using VITAINNO Vacuum Cleaner Safely and effectively.

Without reading the instruction manual, it may cause a malfunction of the product and safety accident.

Please read the instruction manual carefully before using.

Terms and Conditions for Warranty

Terms & Conditions

This Warranty is valid for 1 year, counting from the actual date of purchase.

During the period, services will be provided free-of-charge.

Terms and Conditions for Warranty

The device is covered by a 1-Year Warranty. However, the following actions are not covered by the Warranty;

- 1 .The warranty only covers products with manufacturing or design defect and shall only apply to appliances imported and sold by Vitainno Thailand.
- 2 .The warranty does not apply to a damage caused by improper use or improper storage as explicitly laid out in the warnings.
- 3 .The warranty does not apply to a damage/defect caused by modification, alteration or repairs by third party agents.
- 4 .The warranty does not apply to a damage, breakage, or scratch resulting from external causes such as movement, shipment, accident or natural disaster.
- 5 .The warranty does not cover accessories such as filter, adapter, cable, belt, UVC bulb, rubber seal or any other components that are subject to ordinary wear and tear over time or require periodical replacement.
- 6 .The warranty does not apply to a damage caused by unstable frequency or voltage of the electrical supply system.



Warning

Customers need to show a 'Warranty Card' or the purchase receipt or any document that indicate the purchase date for In-Warranty claim. If there is no warranty card or the purchase date cannot be verified, the company reserves the right not to accept warranty claims.

Contents

1. Structure & Parts Name	_____	1 page
2. Introduction	_____	2 page
2-1. Features	_____	2 page
2-2. Specifications	_____	2 page
3. Operation	_____	3 page
3-1. Button Function	_____	3 page
3-2. Display	_____	3 page
4. Operation	_____	4 page
5. Effective Vacuum Guide	_____	4 page
5-1. UV Vacuum	_____	4 page
5-2. Sub Vacuum	_____	5 page
6. Maintenance	_____	4-5 page
6-1. Product Storage	_____	5 page
6-2. Removing & Cleaning Dust Basket Unit	_____	5-6 page
6-3. Cleaning Filter	_____	6 page
6-4. Exchange UV Lamp	_____	6 page
6-5. Clean Rolling Brush	_____	6 page
6-6. Clean Sub Vacuum Hose	_____	6 page
7. Troubleshooting	_____	7 page

It is highly recommended the read this User Manual carefully before you use the device.

	<p>WARNING</p>	<p>AN ACTION OR ATTENTION IS NEEDED TO THIS AREA IN ORDER TO REDUCE THE RISK OF ELECTRIC SHOCK, FIRE, OR INJURY</p>
	<p>GUIDE</p>	<p>READ USER GUIDE FOR COMPLETE SAFETY AND USER INSTRUCTIONS</p>
	<p>WEEE</p>	<p>DO NOT THROW THE APPLIANCE AWAY WIHT THE NORMAL HOUSEHOLD WASTE AT THE END OF ITS LIFE, BUT HAND IT IN AT AN OFFICIAL COLLECTION POINT FOR RECYCLING. BY DOING THIS YOU WILL HELP TO PRESERVE THE ENCIRONMENT.</p>

1. Structure & Parts Name

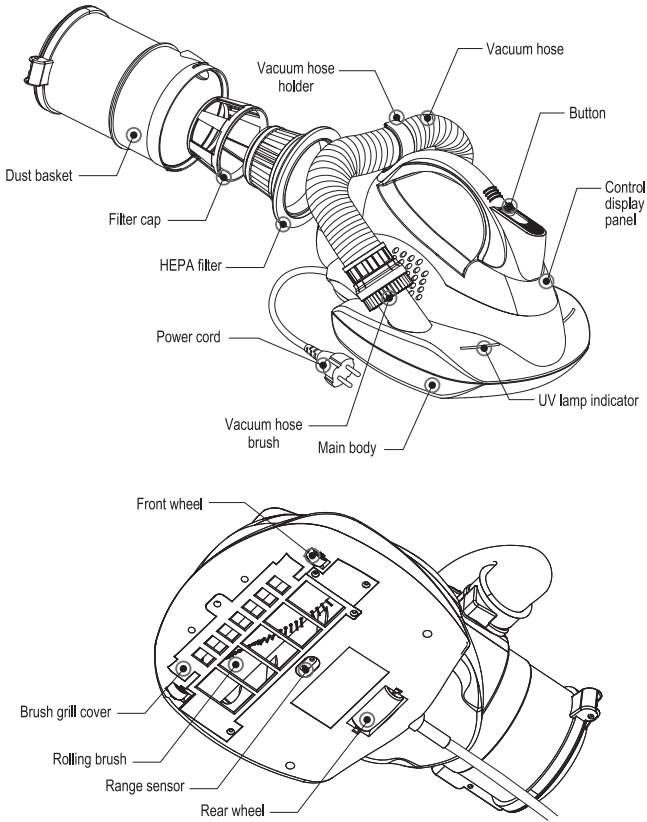

To improve performance, some parts can be changed.

Warning & Caution

1

Do not use this product for more than 20 minutes at a time. Temperature sensor of vacuum motor will stop the motor to prevent dam-aging of the product. Let the product cool down for 30 minutes after 30 minutes usage to use again.

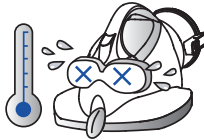

2

Do not repair the product by yourself. It can cause troubles.



3

Do not clean the filter with water

- Keep your vacuum running efficiently, you'll need to clean its filter on a regular basis.
- Filters need to be replaced once every 3-6 months depend on usage.



4

Do not use the product with fully filled dust basket. It causes suction power and product life time to be reduced.



5

Do not use a wet HEPA filter. It can cause bad odor and troubles to the product.



2. Introduction

2-1. Features

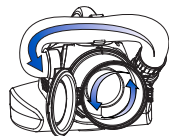
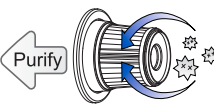
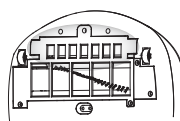
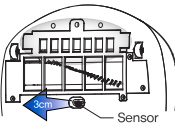
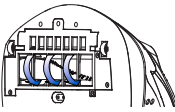
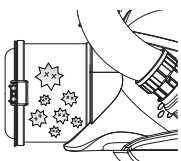
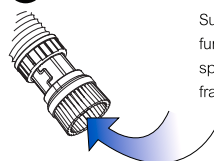
<p>1 650W Motor Power</p> <p>650W</p>  <p>Usually home vacuum cleaners have a 500~600W suction motor. But VITAINNO's UV hand held vacuum has powerful 650W total motor power.</p>	<p>2 Cyclone</p>  <p>VITAINNO's UV hand held vacuum cleaner uses powerful cyclone technology that is seen in only big vacuum cleaner. Cyclone type dust basket can roll vacuumed objects and divide these into big and small.</p>
<p>3 HEPA Filter</p>  <p>HEPA filter can filter over 0.3µm particles such as bacteria, viruses, germs and fine dust. Also it can purify air pollution in your home and discharge fresh air.</p>	<p>4 UV Lamp</p>  <p>254 nm UV wavelengths exterminate ticks and harmful bacteria, viruses, germs, dust mites and eggs.</p>
<p>5 Range Sensor</p>  <p>Range sensor perceives the distance between product and object to control UV lamp. (sensing distance : within 1.2inch/3cm) It makes user enjoy VITAINNO safely and comfortably.</p>	<p>6 Rolling Brush System</p>  <p>A rolling brush beats and gathers dust deep inside fabric. Also it is effective to catch human hair and pet hair. With fabric protection grill under rolling brush, fabric will not be sucked in.</p>
<p>7 Transparent Large-Capacity Dust Basket</p>  <p>Transparent dust basket let you know when you should empty and clean the dust basket. Also 570cc large capacity dust basket can collect a lot of dust.</p>	<p>8 Sub Vacuum Hose</p>  <p>Sub vacuum hose is a special function for vacuuming the narrow spaces like couch gap, window frame, etc</p>

2-2. Specifications

Product Name	VITA-Health V2	Disinfection	UV Lamp
Size	(W)222 X (L)358 X (H)200mm	Filter	HEPA filter
Weight	2.9kg (Include power cord)	UV control	Sensor
Color	White	Special Function	Sub Vacuum Hose
Motor	Main Motor: 600W Sub Motor: 45W	Power	220-240V, 50/60Hz
		Power Consumption	650W
Dust Basket Capacity	570cc	Power Cable	Length : 5m
Vacuum Type	Cyclone & Rolling Brush	Button Type	Slide Button

3. Operation

3-1. Button Function

You can enjoy 3 cleaning modes with the slide button.

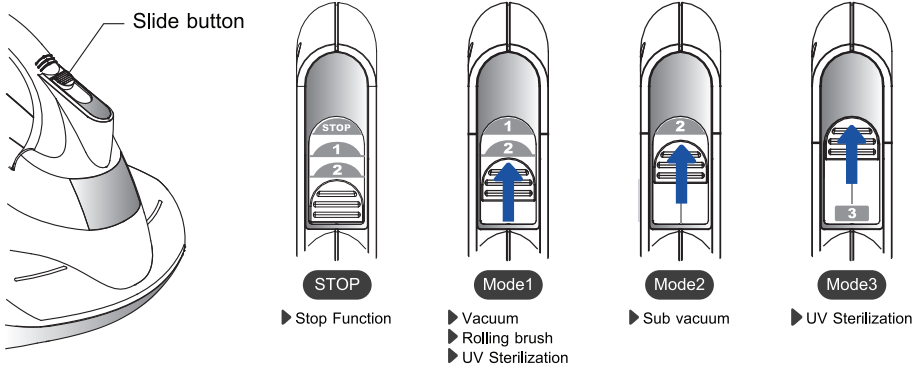

Mode1 : Vacuum & UV Sterilization

Slide the button from 'STOP' to 'Mode 1'.
You can use all functions.

- ▶ Vacuum + Brush Rolling + UV Sterilization

Note Sub Vacuum Hose must be installed to the pipe of main body on Mode1.

Mode2 : Sub Vacuum hose

Slide the button to 'Mode 2'.
You can clean up narrow place.

- ▶ Sub vacuum hose is working

Note Sub Vacuum Hose must be removed from the pipe of main body on Mode2.

Mode3 : UV Sterilization

Slide the button to 'Mode 3'.
You can Sterilize.

- ▶ UV Sterilization

3-2. Display

You can see each mode indication on the display panel.

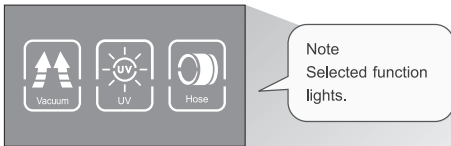
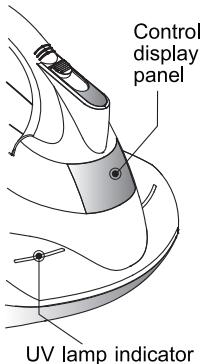

Mode function Indication		
Vacuum	UV Sterilization	Sub Vacuum
Vacuum & Rolling brush are working	UV lamp is working	Sub vacuum hose is working
Display Color : Green	Display Color : Blue	Display Color : Green

Note Once the UV lamp functioning, the indicator lamp lights.

4. Operation

Function Check

3 modes consist of combinations of suction, rolling brush, UV sterilization and sub vacuum hose suction. You can check each function as below.

Suction

STEP1 : Run Mode 1.
STEP2 : If you hear motor working sound and feel discharged air from discharge holes, suction function is in normal state.

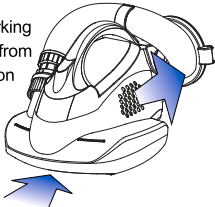

Rolling Brush

STEP1 : Run Mode 1.
STEP2 : If the rolling brush is working, it is in normal state.

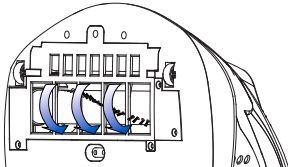

UV Sterilization

STEP1 : Run Mode 1 or 3.
STEP2 : If indicators are lighting, UV sterilization function is in normal state.

NOTE
The indicator light is LED.
It is not harmful.

Indicator

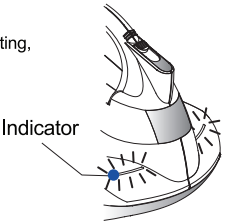

Sub Vacuum Hose

STEP1 : Run Mode 2.
STEP2 : Remove sub vacuum hose and put your hand on the hole of the hose.
If you can feel suction power, it is in normal state.

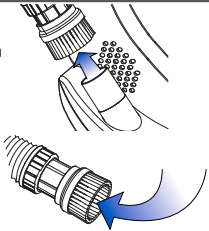

5. Effective Vacuum Guide

5-1. UV Vacuum

Bed & Mattress / Thick Bedclothes

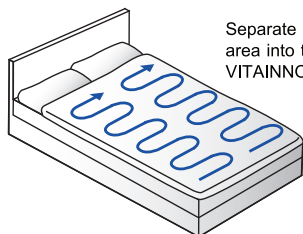

Separate imaginary vacuum area into two. Push and pull VITAINNO on object.



Do not vacuum a material that is affected by UV light.

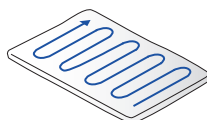

General Vacuum

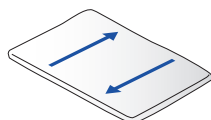

When general vacuum is difficult.

5-2. Sub Vacuum

Sub vacuum hose is a special function for vacuuming the narrow space like couch gap, window frame, etc

How to use?

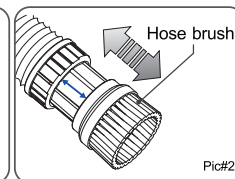
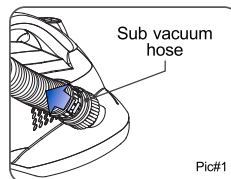

Step1 : Remove sub vacuum hose.(Pic#1)

Step2 : Hose brush is installed to sub vacuum hose.

You can adjust hose brush.(Pic#2)

When you vacuum with this, hose brush must be pulled out.

Step3 : Select mode2 and vacuum.

NOTE : After using the sub vacuum hose, you should put it back on.

5. Effective Vacuum Guide

5-2. Sub Vacuum

Using Sub Vacuum Hose

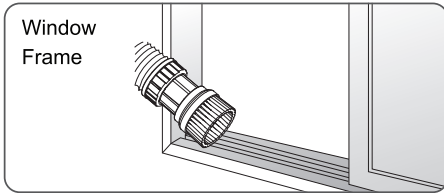
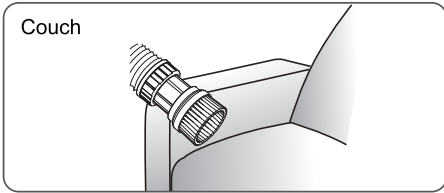

6. Maintenance

6-1. Product Storage

Just After Using

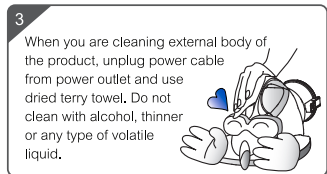
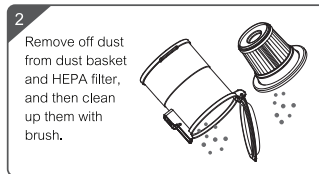
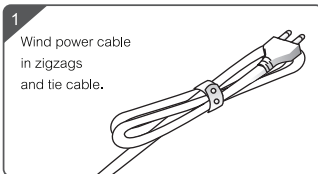

Caution When emptying any vacuum cleaner, it is difficult to avoid exposure to dust.

To minimize this risk, please ensure that you encase the dust basket in a large bag to empty it and close the bag as tightly as possible. It is advisable to wear disposable gloves and a face mask while emptying the cleaner. If at all possible, ask a non allergy sufferer to empty the dust basket when required.

6-2. Removing & Cleaning Dust Basket Unit

Remove Dust Basket

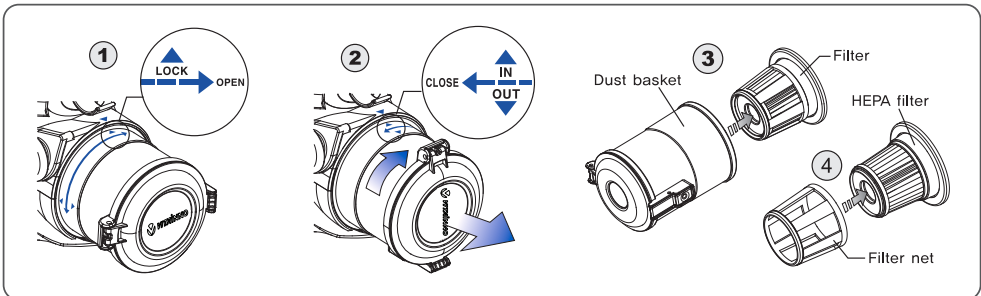

Step1 : Check 'LOCK' arrow matches with an arrow of main body. It means dust basket is locked with main body correctly - ①

Step2 : Turn dust basket clockwise direction and remove it from main body - ②

Step3 : HEPA filter is installed to dust basket by the rubber ring of the filter. Pull HEPA filter strongly - ③

Step4 : Filter net is removed from HEPA filter - ④

Note : Assemble all parts in reverse order.

6. Maintenance

6-2. Removing & Cleaning Dust Basket Unit

Clean up Dust Basket

- Step1 : Remove off dust from dust basket.
- Step2 : Put dust basket in the water and shake it. Clean it with detergent.
- Step3 : Dry it in the shade for 2days.

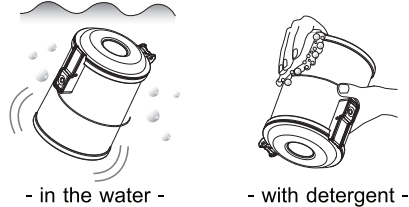

6-3. Cleaning Filter

Just after using

Clean with brush
After shake off dust from HEPA filter and filter net 3~4times, clean them with brush.

If you have extra filter? (Easy way)

Use sub vacuum hose
(You need an extra filter.)

- Step1 : remove used filter and install new filter.
- Step2 : Start Mode2 and vacuum HEPA filter and filter net.

6-4. Exchange UV Lamp

Step1
Remove power cable from outlet.

Step2
Remove screw and brush grill cover.

Step3
Roll UV lamp until lamp pins are detached from socket. Install UV lamp in reverse order.

CAUTION UV lamp must be 4W. If you put other type lamp in the socket by force, the socket could be damaged.

6-5. Clean Rolling Brush

Tip1
Select Mode2 and Clean up rolling brush with sub vacuum hose.

Tip2
Remove brush grill cover. Clean space of rolling brush with dry cloth and vacuum hose.

6-6. Clean Sub Vacuum Hose

Step1 Turn sub vacuum hose clockwise direction and remove it from main body

Step2 Turn sub vacuum hose clockwise direction and remove it from hose brush socket.

Step3 Clean sub vacuum hose and hose brush socket. (Assemble all parts in reverse order.)

Warning Wire is inserted in sub vacuum hose for elasticity. When you remove or assemble sub vacuum hose, please be careful about your hands or parts of your body.

7. Troubleshooting

Symptoms	Reason	Management
Button does not work and display also doesn't work.	No Power	Insert plug into power outlet.
	Different power type	Check the power.(page 5) Insert plug to available outlet.
	Faulty or damaged product	Please call service center.
Insert plug correctly but does not work.	Faulty or damaged product	Please call service center.
While using, I can smell like burning rubber.	The smell is from the electrolyte of motor.	After use 5~10 times, the smell is gone.
UV lamp indicator doesn't light.	Check if present mode is 1 or 3.	Check mode function in the manual.(page 6~7)
	Lamp life expired.	Exchange UV lamp.(page14)
	Damaged lamp	
	Bad UV lamp installation	Please check page14.
	Sensing distance between sensor and object is over 1.2inch(3cm).	Sensing distance is within 3cm(1.2inch).
Faulty or damaged product	Please call service center.	
Rolling brush doesn't work	Check if present mode is 1 or 2	Check mode function in the manual. (page 6~7)
	Some foreign substance in brush room.	Remove the foreign substance
	Faulty or damaged product	Please call service center.
Vacuum function doesn't work.	Check if present mode is 1 or 2.	Check mode function in the manual. (page 6~7)
	Sub vacuum hose is removed	Install sub vacuum hose to main body (page10)
	HEPA filter is choked up	Clean HEPA filter (page13)
	Bad dust basket installation	Install dust basket again
	Faulty or damaged product	Please call service center.
Sub vacuum hose doesn't function.	Check if present mode is 2.	Check mode function in the manual.(page 6~7)
	Some foreign substance in hose.	Remove the foreign substance
	Faulty or damaged product	Please call service center.
Suddenly stop working.	Temperature sensor works. (When motor temperature is over set temperature, automatically temperature sensor stops functioning.)	Remove plug from outlet and cool it down for 2 hours.
	HEPA filter that is choked up give motor too much stress.	Clean HEPA filter (page13)
	Faulty or damaged product	Please call service center.
Suction power is weak.	HEPA filter is choked up	Clean HEPA filter(page13)
	Some foreign substance in sub vacuum hose.	Remove the foreign substance
	Bad dust basket installation	Install dust basket correctly. (page12)
	faulty or damaged product	please call service center.
UV lamp cover is discolored.	Powerful UV light discolors it.	It is normal.





Vitainno Co.,Ltd.

Yada Building, 5th Floor (Room 509),56 Silom Rd, Suriyawong, Bang Rak,Bangkok 10500
Tel. 02-066-3655 Hotline: 097-174-0216 ,061-625-3559



@vitainno



@Vitainno



Vitainno.com