



Price List

2016

Residential & Building Solutions

คู่มือราคาผลิตภัณฑ์เพื่อบ้านพักอาศัย และอาคารทั่วไป ประจำปี 2016



บริษัท ซีที อีเลคทริค ซัพพลาย จำกัด
CT ELECTRIC SUPPLY CO., LTD.
โทร : 02-550-9555

Switch & Socket / สวิตช์และเต้ารับ
Industrial Plugs & Socket / เพาเวอร์ปลั๊ก
Enclosure / ตู้ควบคุมไฟฟ้า
MCB / เซอร์กิต เบรกเกอร์
RCD / เซอร์กิต เบรกเกอร์กันไฟฟ้าดูด / ไฟฟ้ารั่ว
MCCB / โมลด์เคส เซอร์กิต เบรกเกอร์
Surge Protection Device / อุปกรณ์ป้องกันแรงดันฟ้าผ่า
Safety Switch / เซฟตี้สวิตช์

Life Is On

Schneider
Electric

The history of Square D

- 1902 Square D was first established in the name of Mcbride Manufacturing Company in the USA, before changing the name to Detroit Fuse and Manufacturing and began operations with enclosed fuses and fuse switches
- 1917 The company change its name to Square D
- 1926 The company built its first power distributions panelboard
- 1929 Square D merges with Milwaukee-based Industrial Controller Company and began producing circuit breaker
- 1951 Introduction of the first "plug-on" type circuit breaker distribution panelboard
- 1957 The company opened new plants for manufacturing load dispatching centers and safety switches
- 1976 Agencies opened in Thailand, Singapore and Philippines
- 1990 Square D established factory in Bangpoo Industrial Estate to produce distribution enclose, molded case & miniature circuit breaker
- 1991 Square D joining Schneider Eletric
- 2012 The brand of Square D becomes and fully operates under Schneider Electric worldwide brand

ความเป็นมาของ สแควร์ ดี

- 1902 สแควร์ ดี ถือกำเนิดโดย บริษัท แมคไบรด์ แมนูแฟกเจอร์ส ที่ประเทศสหรัฐอเมริกา โดยภายหลังได้เปลี่ยนชื่อเป็น บริษัท ดีทรอยท์ ฟิวส์ แอนด์ แมนูแฟกเจอร์ส โดยเริ่มจากการผลิตฟิวส์และฟิวส์สวิตช์เป็นหลัก
- 1917 เปลี่ยนชื่อเป็น บริษัท สแควร์ ดี จำกัด
- 1926 บริษัทฯ ได้เริ่มผลิตตู้ไฟ Distribution panelboard
- 1929 สแควร์ ดี ได้รวมกิจการกับ บริษัท Millwaukee-based Industrial Controller และได้เริ่มผลิตเบรกเกอร์ เพื่อจำหน่ายในอุตสาหกรรม และที่อยู่อาศัย
- 1951 บริษัทฯ คิดค้นและพัฒนาผลิตภัณฑ์เบรกเกอร์ และตู้ไฟระบบ "ปลั๊กออน" ออกสู่ตลาด
- 1957 บริษัทฯ ขันโรงงานใหม่ เพื่อผลิตตู้ไฟฟ้า และเซพต์สวิตช์
- 1976 สแควร์ ดี แต่งตั้งผู้แทนจำหน่ายในประเทศไทย, สิงคโปร์ และฟิลิปปินส์
- 1990 สแควร์ ดี ได้สร้างโรงงานที่นิคมอุตสาหกรรมบางปู เพื่อผลิตตู้ไฟและเบรกเกอร์ยี่ห้อ สแควร์ ดี
- 1991 สแควร์ ดี ได้เข้าร่วมเป็นส่วนหนึ่งของ บริษัท ซีเนเตอร์ อิเล็กทริก
- 2012 ตราสินค้า สแควร์ ดี เปลี่ยนเป็น ซีเนเตอร์ อิเล็กทริก โดยคงไว้ซึ่งคุณภาพ และการพัฒนาผลิตภัณฑ์อย่างต่อเนื่อง



การเปลี่ยนแปลงตราสินค้าและบรรจุภัณฑ์

สแควร์ ดี เปลี่ยนชื่อใหม่เป็น ชไนเดอร์ อิเล็กทริก

Product Brand Logo
โลโก้ตราสินค้าหลัก



Product Packaging
การเปลี่ยนแปลงบรรจุภัณฑ์



Product Label
การเปลี่ยนแปลงฉลากสินค้า



บริษัท ซีที อิเล็กทริก ซัพพลาย จำกัด
CT ELECTRIC SUPPLY CO., LTD.
โทร : 02 550 9555



Product
การเปลี่ยนแปลงสินค้า

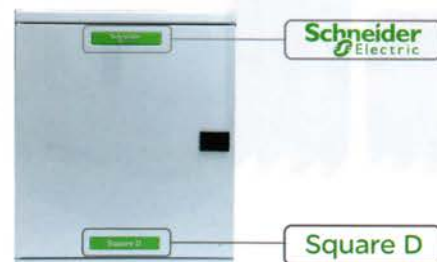
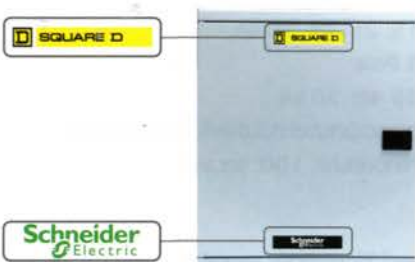

ผลิตภัณฑ์ สแควร์ ดี ปลดภัยสูงสุดด้วยระบบ ปลักออน Plug-on และการผลิตตามมาตรฐาน IEC



Square D Consumer Unit & VS-Box



- > ตู้คอนซูมเมอร์ยูนิต สแควร์ ดี รุ่น Classic วงจร 4-18 ช่อง IP4X รองรับทุกการใช้งานแบบปลักออน (Plug-On)
- > ได้มาตรฐาน IEC 60439 และ มอก. 1436-2540 ตามมาตรฐานการติดตั้งทางไฟฟ้าสำหรับประเทศไทย
- > ปลดภัยมากยิ่งขึ้นด้วยฟังก์ชันพิเศษ Finger Proof Busbar IP2X ป้องกันการช็อต หากมือสัมผัสโดยตรงกับ Busbar

New Load Center



- > ตู้โหลดเซ็นเตอร์ รุ่นใหม่ล่าสุด ที่รองรับแรงย่อย ตั้งแต่ 12-48 ช่อง IP4X และใส่เมนเบรกเกอร์ได้ 100, 250 แอมป์ รองรับทุกการใช้งานแบบปลักออน (Plug-On)
- > ได้มาตรฐาน IEC 60439 และ มอก. 1436-2540 ตามมาตรฐานการติดตั้งทางไฟฟ้าสำหรับประเทศไทย
- > ปลดภัยมากยิ่งขึ้นด้วยฟังก์ชันพิเศษ Finger Proof Busbar IP2X แบบโลปิดป้องกันการช็อต หากมือสัมผัสโดยตรงกับ Busbar
- > ตู้โหลดเซ็นเตอร์ดีไซน์คลาสสิก ให้ความกลมกลืน เหมาะกับบ้านและอาคารสมัยใหม่ ใช้ร่วมกับเมนเบรกเกอร์ EasyPact™

Miniature Circuit Breaker (MCB)



- > เซอร์กิตเบรกเกอร์ QOVs สำหรับป้องกันการใช้ไฟฟ้าเกินพิกัดและไฟฟ้าลัดวงจรแบบปลักออน (Plug-On)
- > ผลิตภัณฑ์ใหม่จาก สแควร์ ดี ตามมาตรฐานการติดตั้งทางไฟฟ้าสำหรับพื้นที่พักอาศัย (IEC 60898)
- > ใช้เป็นวงจรย่อยของ Schneider Consumer Unit และ Load Center
- > QOVs มีแบบ 1, 2 และ 3 Pole 10-63 Amp (IEC 60898) และ QOH-X & QO-MBX 70-100 Amp (IEC 60947-2) **ซีที อีเล็คทริค ซัพพลาย จำกัด โทร : 02 550 9555**
- > ระบบปลักออน (Plug-On) ติดตั้งง่ายประหยัดเวลาให้
- > แถบแสดงสถานะวงจร VISI-SAFE สีแดงเด่นชัด เห็นได้ในระยะไกลเมื่อเกิดความผิดปกติขึ้น

Residual Current Device (RCD)



- > อุปกรณ์กันไฟฟ้าดูด/รั่ว ใหม่ล่าสุด แบบเป็นเมนเบรกเกอร์ในตัว QOVs-RCBO 2 Pole และป้องกันเฉพาะจุด QOVs-RCBO ตัดวงจรภายใน 0.04 วินาที รวดเร็วปลอดภัยสูงสุด แบบปลักออน (Plug-On)
- > ผ่านการทดสอบตามมาตรฐาน IEC 61009 และ มอก. 909-2548 สำหรับผู้พักอาศัยตามบ้านเรือนทั่วไปไม่ต้องปรับขนาด ถูกต้องตามมาตรฐานการติดตั้งสำหรับประเทศไทย ใช้กับระบบไฟฟ้ายางเดียว
- > มีแบบ 1 Pole 10-45 Amp สำหรับ QOVs-RCBO และแบบ 2 Pole 16-63 Amp ใช้สำหรับเป็นเมนเบรกเกอร์
- > ป้องกันได้ทั้งไฟฟ้าลัดวงจร (ไฟช็อต), ไฟฟ้าเกิน ไฟฟ้าดูด / ไฟฟ้ารั่ว
- > มีปุ่มทดสอบการทำงานในตัว (Test Trip)

Surge Protection Device*



- > ใหม่ล่าสุด! อุปกรณ์ป้องกันแรงดันไฟฟ้าและไฟกระชอกชั่วคราว แบบปลักออน (Plug-On)
- > สำหรับติดตั้งในบ้านพักอาศัยโดยเฉพาะ
- > ผลิตจากอเมริกา เหมาะสำหรับสภาพภูมิอากาศในประเทศไทยโดยเฉพาะ
- > ปลอดภัย เชื่อถือได้ด้วยมาตรฐาน IEC 61643-1 นานยาวนาน
- > มีไฟสัญญาณ LED เตือนในตัว เมื่อถึงกำหนดหมดอายุการใช้งาน

EasyPactEZC™ Molded Case Circuit Breaker & EasyBox



- > แบบ Thermal Magnetic ตามมาตรฐาน IEC 60947-2, NEMA AB1
- > ขนาด 15-100 แอมแปร์ แบบ 1, 2 และ 3 Pole
- > มีขนาด Breaking Capacity ให้เลือกใช้ 7.5, 10, 15, 25 และ 30 kA
- > ใหม่! ขนาด 250 และ 400 แอมแปร์ แบบ 2 และ 3 Pole
- > มีขนาด Breaking Capacity ให้เลือกใช้ 18, 25, 36 และ 50 kA
- > EasyBox คือกล่องใส่ EasyPactEZC™ เซอร์กิตเบรกเกอร์เหมาะสำหรับติดตั้งใช้งานในอาคาร สามารถใช้งานร่วมกับ EasyPactEZC™ เซอร์กิตเบรกเกอร์ขนาด 100 แอมแปร์ ได้ทั้งขนาด 1, 2 และ 3 Pole

*ผลิตภัณฑ์ สแควร์ ดี นำเข้าจากประเทศสหรัฐอเมริกา ยังคงไว้ซึ่งตราสินค้า สแควร์ ดี

Content

Page

1. Switch & Socket / สวิตช์และเต้ารับ

Zencelo Full-Flat Switch สวิตช์และเต้ารับ รุ่น Zencelo	2
Concept สวิตช์และเต้ารับ รุ่น Concept	5
S-Flexi สวิตช์และเต้ารับ รุ่น S-Flexi	8
S-Classic สวิตช์และเต้ารับ รุ่น S-Classic	10
USB Charger อุปกรณ์ USB ชาร์จไฟ	12

2. Industrial Plug & Socket / แพลกและปลั๊ก

Pratika ปลั๊กและเต้ารับ ประเภทอุตสาหกรรม	13
56 Series Industrial Switchgear	16

3. Enclosure / ตู้ควบคุมไฟฟ้า

Square D Consumer Unit : 1 Phase 2 Wire System ตู้คอนซูมเมอร์ สแควร์ ดี สำหรับระบบไฟฟ้าเฟสเดียว	18
Classic split bus ตู้คอนซูมเมอร์ยูนิท บัสบาร์แยก	18

4. MCB / เซอร์กิต เบรกเกอร์ กันไฟฟ้าดูด / ไฟฟ้ารั่ว

QOvs Branch Breaker เบรกเกอร์ลูกย่อยชนิด 1 และ 3 Pole IEC 60898 รุ่น QOvs	19
QOH-X Branch Breaker เบรกเกอร์ลูกย่อยชนิด 1 และ 3 Pole IEC 60947-2 รุ่น QOH-X	19
RCBO Branch Breaker เบรกเกอร์ลูกย่อยกันไฟฟ้าดูด / ไฟฟ้ารั่ว รุ่น QOvs RCBO	19
Main QOvs Circuit Breaker เมนเซอร์กิตเบรกเกอร์ IEC 60898 รุ่น QOvs	20
Main QO-MBX Circuit Breaker เมนเซอร์กิตเบรกเกอร์ IEC 60947-2 รุ่น QO-MBX	20
Main QOvsRCBO เมนเซอร์กิตเบรกเกอร์กันดูด/รั่ว รุ่น QOvs RCBO	20
Square D QO Surge Protection Device ผลิตภัณฑ์ป้องกันเครื่องใช้ไฟฟ้าจากแรงดันไฟฟ้า สแควร์ ดี รุ่น QO-SPD20	20
Square D Load Center : 3 Phase 4 Wire System For Main Breaker โหลดเซ็นเตอร์ สแควร์ ดี สำหรับระบบไฟสามเฟส ใช้กับเมนเบรกเกอร์	21
Square D Load Center : 3 Phase 4 Wire System For Main Lug โหลดเซ็นเตอร์ สแควร์ ดี สำหรับระบบไฟสามเฟส แบบเมน Lug	22

6. Molded Case Circuit Breaker (MCCB) / โมลด์เคส เซอร์กิต เบรกเกอร์

EasyPactEZC™ MCCB 100A - 400A โมลด์เคสเซอร์กิตเบรกเกอร์ EasyPactEZC™ 100A - 400A	23
Accessories for EasyPactEZC™ 100A - 400A อุปกรณ์เสริมสำหรับโมลด์เคสเซอร์กิตเบรกเกอร์ EasyPactEZC™ 100A - 400A	26
Main Busbar and Extension บัสบาร์และอุปกรณ์เสริมบัสบาร์	28

7. Safety Switch / เซฟตี้สวิตช์

Safety Swtich Fusible Type / เซฟตี้สวิตช์ แบบติดตั้งฟิวส์ได้	29
Safety Swtich Non-fusible Type / เซฟตี้สวิตช์ แบบไม่มีฟิวส์	30

ที่สุด...ของความปลอดภัยระดับโลก

ด้วยระบบปลั๊กออน Plug-On จาก เซ็นเตอร์ อิเล็กทริก

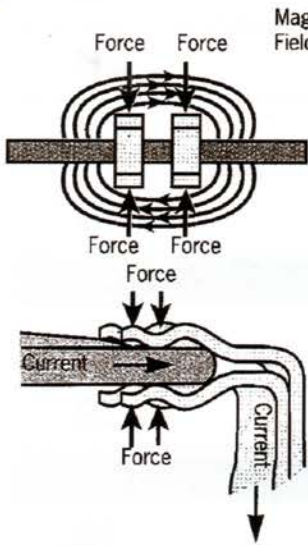

- > เทคโนโลยี ปลั๊กออน จากอเมริกา **ปลอดภัย** สูงสุดกรณีเกิดการลัดวงจร หรือ Short Circuit จะเกิดสนามแม่เหล็กเหนี่ยวนำดูดคลิปลักษณ์ของตัวเบรกเกอร์ ให้จับยึดแท่งบัสบาร์ให้สนิทมากยิ่งขึ้น ช่วยลดโอกาสการเกิดการอาร์ค (Arc)
- > **สะดวกติดตั้งง่าย** และรองรับผลิตภัณฑ์ในกลุ่ม สแควร์ ดี ได้ทุกชนิดไม่ว่าจะเป็น เมนเบรกเกอร์กันดูด, ลูกย่อยเบรกเกอร์กันดูด และ เซิร์จ สแควร์ ดี ป้องกันแรงดันส่วนเกินจากฟ้าผ่า รวมทั้งลูกย่อยและเมนเบรกเกอร์ สแควร์ ดี ทุกรุ่น
- > **ประหยัดเวลาและค่าใช้จ่าย** ใช้เวลาเพียงสั้นๆ อีกทั้งยังไม่ต้องร้อยสายไฟเพิ่มเติมเหมือนกับระบบรางสไลด์ (DIN-Rail) ให้ง่าย
- > ช่วย **ลดความผิดพลาด** ในการประกอบ และติดตั้งลูกย่อยเซอร์กิตเบรกเกอร์ เพราะรูปแบบของปลั๊กออนบัสบาร์ที่เข้าใจได้ง่าย

ขั้นตอนการเลือกใช้ผลิตภัณฑ์สำหรับตู้ควบคุมไฟฟ้า

ขั้นตอนที่ 1 ทำข้อมูลขนาดโหลดไฟฟ้าที่ใช้จำนวนขนาดกระแสที่แอมป์ เป็นเฟสเดียว หรือสามเฟส

ขั้นตอนที่ 2

เลือกขนาดของเมนเบรกเกอร์ และสายไฟที่ใช้ตามบริษัทที่จำหน่ายเครื่องไฟฟ้า ดังตารางด้านล่าง



บริษัท ซีที อิเล็กทริก จำกัด
CT ELECTRIC SUPPLY CO., LTD.

ขั้นตอนที่ 3

เลือกขนาดเบรกเกอร์ที่มีขนาดต่ำกว่าขนาดกระแสของสายไฟ โดยพิจารณาจากโหลดไฟฟ้า โดยตัวอย่างการเลือกขนาดของเบรกเกอร์ในตู้ควบคุมไฟฟ้า มีดังนี้

โทร : 02 550 9100

พิกัดสูงสุดของเครื่องป้องกันกระแสเกินและโหลดสูงสุดตามขนาดเครื่องวัดหน่วยไฟฟ้า

ขนาดเครื่องวัดหน่วยไฟฟ้า (แอมป์)	พิกัดสูงสุดของเครื่องป้องกันกระแสเกิน (แอมป์)	โหลดสูงสุด (แอมป์)		ขนาดตัวนำประธานเล็กที่สุดเดินสายในอากาศ (สายทองแดง) (ตร.มม.) (นพก.)
		กพน.	กพท.	
5 (15)	16	10	12	4
15 (45)	50	30	36	10
30 (100)	100	75	80	35

- หมายเหตุ**
- 1) พิกัดของเครื่องป้องกันกระแสเกิน (ประเภทที่ปรับค่าพิกัดได้) ให้ใช้ค่าสูงสุดเป็นเกณฑ์) มีค่าต่ำกว่าที่กำหนดในตารางได้ แต่ทั้งนี้ต้องไม่น้อยกว่า 1.25 เท่าของโหลดที่คำนวณได้
 - 2) สำหรับวิธีการเดินสายแบบอื่น ให้พิจารณขนาดตัวนำประธานได้
 - 3) ขนาดเครื่องวัดหน่วยไฟฟ้า 15(45) A, 30(100) A, 50(100) A มีทั้งแบบ 1 เฟส และ 3 เฟส

รูปแบบโหลดไฟฟ้า	ขนาดเบรกเกอร์ (แอมป์)
วงจรแสงสว่าง	10-20
เตารับ	16-20
เครื่องปรับอากาศ (BTU)	
9000	10
12000	16
18000	20
24000	25
30000	32
36000	40
50000	50
60000	63
เครื่องกำเนิด (Watt)	
1800	10
2500	16
3500	20
4500	25
6000	32
9000	50

ขั้นตอนที่ 4 โหลดไฟฟ้ามีความเสี่ยงต่อการเกิดไฟรั่ว หรือไฟดูด หรือไม่?

ไม่มีความเสี่ยงต่อการเกิดไฟรั่ว หรือไฟดูด เลือกลูกย่อย **QOVs** หรือ **QOH-X**

มีความเสี่ยงต่อการเกิดไฟรั่ว หรือไฟดูด เลือก ลูกย่อยป้องกันไฟรั่ว และไฟดูด **QOVs RCBO** เพื่อตัดไฟเป็นจุด ไม่ให้ไฟดับทั้งบ้าน ตัวอย่าง โหลดไฟฟ้า และพื้นที่ที่มีความเสี่ยงต่อการเกิดไฟรั่ว หรือ ไฟดูด เช่น เครื่องทำน้ำอุ่น เครื่องทำน้ำร้อน เครื่องซักผ้า เตารีดใกล้อ่างล้างจาน เตารีดใกล้อ่างล้างหน้า หรือเตารีดทั่วไป เป็นต้น

ขั้นตอนที่ 5 เลือกตู้ไฟฟ้าโดยมีจำนวนวงจรย่อยให้เพียงพอต่อจำนวนของโหลดไฟฟ้าที่ต้องการป้องกัน ทั้งนี้การเลือกใช้เมนเบรกเกอร์ต้องสัมพันธ์กับโหลดไฟฟ้าทั้งหมดที่ต่อออกจากตู้ควบคุมไฟฟ้า และให้สอดคล้องกับขนาดของมิเตอร์ไฟฟ้าที่ทำการขอใช้งานจากการไฟฟ้านครหลวง หรือการไฟฟ้าส่วนภูมิภาคจังหวัดหน้า 38

ZENcelo
be in-standing



"เรียบหรู มีดีไซน์"

นวัตกรรม สวิตช์ดีไซน์ใหม่ 
รูปแบบ Full-Flat ดีไซน์ พร้อม
ไฟ LED และติดตั้งบนตะแกรงเหล็ก
เพื่อความคงทน ต่อการบิดงอ
ยืดอายุการใช้งาน

บริษัท ซีที อิเล็กทริก ซัพพลาย จำกัด
CT ELECTRIC SUPPLY CO., LTD.
โทร : 02 550 9555

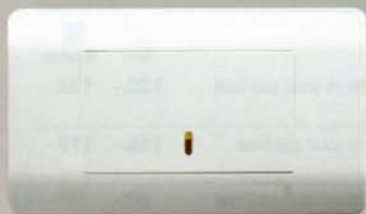

COLOR OPTIONS

MIX-AND-MATCH

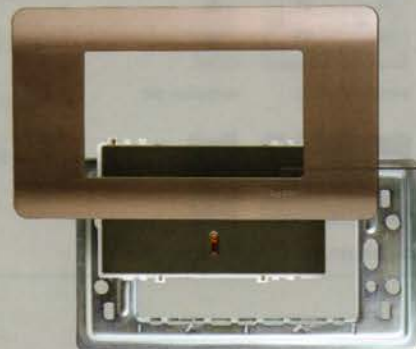



Switch Modules (LED indicator)

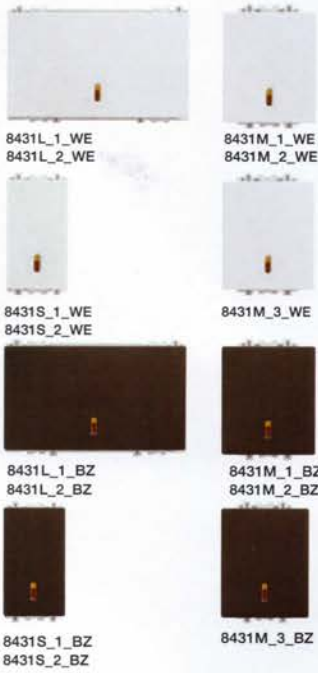

Catalog Number		Unit Price	
รหัสสินค้า		ราคา/หน่วย (บาท)	
สีขาว	สีบรอนซ์	สีขาว	สีบรอนซ์
8431L_1_WE	8431L_1_BZ	สวิตซ์ทางเดียว 16 แอมป์ 250 โวลต์ ขนาด 3 ช่อง	87.- 95.-
8431L_2_WE	8431L_2_BZ	สวิตซ์สองทาง 16 แอมป์ 250 โวลต์ ขนาด 3 ช่อง	147.- 155.-
8431M_1_WE	8431M_1_BZ	สวิตซ์ทางเดียว 16 แอมป์ 250 โวลต์ ขนาด 1.5 ช่อง	87.- 95.-
8431M_2_WE	8431M_2_BZ	สวิตซ์สองทาง 16 แอมป์ 250 โวลต์ ขนาด 1.5 ช่อง	147.- 155.-
8431S_1_WE	8431S_1_BZ	สวิตซ์ทางเดียว 16 แอมป์ 250 โวลต์ ขนาด 1 ช่อง	87.- 95.-
8431S_2_WE	8431S_2_BZ	สวิตซ์สองทาง 16 แอมป์ 250 โวลต์ ขนาด 1 ช่อง	147.- 155.-
8431M_3_WE	8431M_3_BZ	สวิตซ์กลางทาง 16 แอมป์ 250 โวลต์ ขนาด 1.5 ช่อง	290.- 350.-

Bell Press Switch Modules



Catalog Number		Unit Price	
รหัสสินค้า		ราคา/หน่วย (บาท)	
สีขาว	สีบรอนซ์	สีขาว	สีบรอนซ์
8431LBPH_WE	8431LBPH_BZ	สวิตซ์กดปุ่ม 16 แอมป์ 250 โวลต์ ขนาด 3 ช่อง	196.- 236.-
8431SBPH_WE	8431SBPH_BZ	สวิตซ์กดปุ่ม 4 แอมป์ 250 โวลต์ ขนาด 1 ช่อง	196.- 236.-



CT ELECTRIC SUPPLY CO., LTD.

โทร : 02 550 9555

Double Pole Switch Modules



Catalog Number		Unit Price	
รหัสสินค้า		ราคา/หน่วย (บาท)	
สีขาว	สีบรอนซ์	สีขาว	สีบรอนซ์
8431MD20H_WE	8431MD20H_BZ	สวิตซ์ขั้วคู่ 20 แอมป์ 250 โวลต์ ขนาด 1.5 ช่อง	675.- 810.-

Socket Modules



Catalog Number		Unit Price	
รหัสสินค้า		ราคา/หน่วย (บาท)	
สีขาว	สีบรอนซ์	สีขาว	สีบรอนซ์
84426MUES_WE	84426MUES_BZ	เต้ารับเดี่ยว 3 ขา พร้อมแผ่นนิรภัย 16 แอมป์ 250 โวลต์ ขนาด 2 ช่อง	120.- 132.-
84426LUES2_WE	84426LUES2_BZ	เต้ารับคู่ 3 ขา พร้อมแผ่นนิรภัย 16 แอมป์ 250 โวลต์ ขนาด 3 ช่อง	155.- 175.-
84426SUS_WE	84426SUS_BZ	เต้ารับเดี่ยว 2 ขา พร้อมแผ่นนิรภัย 10 แอมป์ 250 โวลต์ ขนาด 1 ช่อง	60.- 67.-

ZENcelo Full-Flat Switch



Telecommunication Accessory Modules



Catalog Number		Unit Price
รหัสสินค้า		ราคา/หน่วย (บาท)
สีขาว	สีบรอนซ์	สีขาว
		สีบรอนซ์
8431SRJ6H_WE	8431SRJ6H_BZ	570.- 610.-
8431SRJ4H_WE	8431SRJ4H_BZ	190.- 215.-
8431STV_WE	8431STV_BZ	190.- 215.-
8431STVF_WE	8431STVF_BZ	260.- 310.-

Hotel Unit



Catalog Number		Unit Price
รหัสสินค้า		ราคา/หน่วย (บาท)
สีขาว	สีบรอนซ์	สีขาว
		สีบรอนซ์
A8431EKTH_WE	A8431EKTH_SZ	2,400.- 2,600.-
A84727H_WE	A84727H_SZ	2,520.- 2,680.-

Hotel Accessory Modules



Catalog Number		Unit Price
รหัสสินค้า		ราคา/หน่วย (บาท)
สีขาว	สีบรอนซ์	สีขาว
		สีบรอนซ์
8431SDNDH_WE	8431SDNDH_BZ	800.- 840.-
8431SPCUH_WE	8431SPCUH_BZ	800.- 840.-
8430SDNDH_WE	8430SDNDH_BZ	485.- 570.-
8430SPCUH_WE	8430SPCUH_BZ	485.- 570.-

Blank Cover Modules

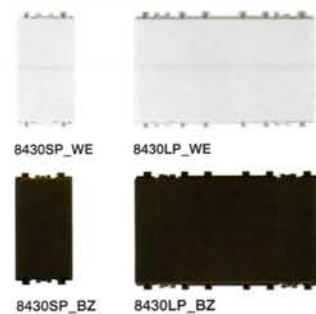

Catalog Number		Unit Price
รหัสสินค้า		ราคา/หน่วย (บาท)
สีขาว	สีบรอนซ์	สีขาว
		สีบรอนซ์
8430SP_WE	8430SP_BZ	25.- 28.-
8430LP_WE	8430LP_BZ	39.- 42.-

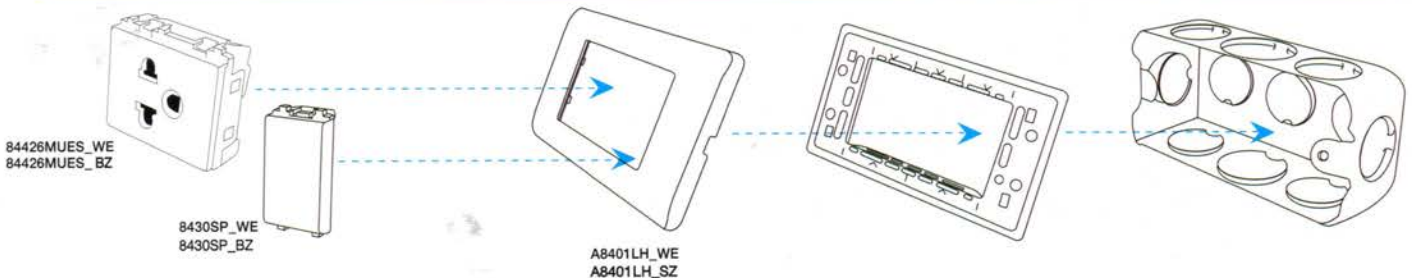



Adaptor for Dimmer



8430MDRPH_WE



8430MDRPH_BZ



32V500M/K

Catalog Number		Unit Price
รหัสสินค้า		ราคา/หน่วย (บาท)
สีขาว	สีบรอนซ์	สีขาว
8430MDRPH_WE	8430MDRPH_BZ	49.- 52.-
อดปเตอรฺฟากรอนสวิตชํกรไฟ ใชจํนรํบกับ32V500M/K		สีบรอนซ์

note (ในฟั 32V500M/K (นํวํ 11)

Cover Plates



A8401SH_WE



A8401SH_SZ

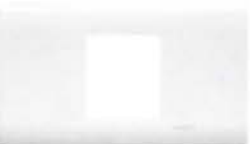

A8401MH_WE



A8401MH_SZ



A8401LH_WE



A8401LH_SZ

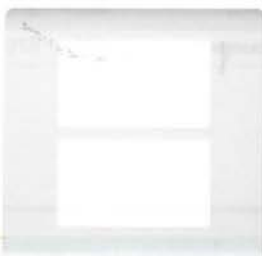

A84T02L_WE



A84T02L_SZ

Catalog Number		Unit Price
รหัสสินค้า		ราคา/หน่วย (บาท)
สีขาว	สีบรอนซ์ บรอนซ์	สีขาว
A8401SH_WE	A8401SH_SZ	39.- 77.-
A8401MH_WE	A8401MH_SZ	39.- 77.-
A8401LH_WE	A8401LH_SZ	39.- 77.-
A84T02L_WE	A84T02L_SZ	175.- 220.-
ฟากรอน 1 ชํอง พรํอนตํกรงทลัถ ฟากรอน 1.5 ชํอง พรํอนตํกรงทลัถ ฟากรอน 3 ชํอง พรํอนตํกรงทลัถ ฟากรอน 6 ชํอง พรํอนตํกรงทลัถ		สีบรอนซ์ บรอนซ์



บริษัท ซีที อิเล็กทริค ซัพพลาย จำกัด
 CT ELECTRIC SUPPLY CO., LTD.

โทร : 02 550 9555

Concept : Switches & Sockets

Switches and Dimmer



Catalog Number		Unit Price
รหัสสินค้า		ราคา/หน่วย (บาท)
3031/1/2M-F	สวิตช์ทางเดียว 16 แอมป์ 250 โวลต์ พร้อมพรายน้ำ ขนาด 1 ช่อง	37.-
3031M1/2M-F	สวิตช์ทางเดียว 16 แอมป์ 250 โวลต์ พร้อมพรายน้ำ ขนาด 1.5 ช่อง	61.-
3031E1/2M-F	สวิตช์ทางเดียว 16 แอมป์ 250 โวลต์ พร้อมพรายน้ำ ขนาด 3 ช่อง	72.-
3031/2/3M-F	สวิตช์สองทาง 16 แอมป์ 250 โวลต์ พร้อมพรายน้ำ ขนาด 1 ช่อง	64.-
3031M2/3M-F	สวิตช์สองทาง 16 แอมป์ 250 โวลต์ พร้อมพรายน้ำ ขนาด 1.5 ช่อง	94.-
3031E2/3M-F	สวิตช์สองทาง 16 แอมป์ 250 โวลต์ พร้อมพรายน้ำ ขนาด 3 ช่อง	105.-
3031/1/2NM	สวิตช์ทางเดียว 16 แอมป์ 250 โวลต์ พร้อมไฟสัญญาณ ขนาด 1 ช่อง	203.-
3031M1/2NM	สวิตช์ทางเดียว 16 แอมป์ 250 โวลต์ พร้อมไฟสัญญาณ ขนาด 1.5 ช่อง	244.-
3031E1/2NM	สวิตช์ทางเดียว 16 แอมป์ 250 โวลต์ พร้อมไฟสัญญาณ ขนาด 3 ช่อง	275.-
3031.1.2M.BPH	สวิตช์กดครั้ง 4 แอมป์ ขนาด 1 ช่อง	132.-
3031EMBPH2/3	สวิตช์กดครั้ง 4 แอมป์ ขนาด 3 ช่อง	160.-
3031EMD20NM	สวิตช์ 2 ขั้ว พร้อมไฟสัญญาณ 20 แอมป์ 250 โวลต์ ขนาด 3 ช่อง	315.-
3031H360M	สวิตช์รีไฟ มีสวิตช์เปิด-ปิด ในตัว, 360 วัตต์ ใช้กับหลอดฮาโลเจน	545.-
3031H500M/K	สวิตช์รีไฟ มีสวิตช์เปิด-ปิด ในตัว, 500 วัตต์ ใช้กับหลอดฮาโลเจน และ หลอดฮาโลเจน	575.-

Sockets



บริษัท ซีที อีเล็คทริค ซัพพลาย จำกัด
CT ELECTRIC SUPPLY CO., LTD.
โทร : 02-550-9555

3426USM	เต้ารับ 2 ขั้ว พร้อมปุ่มนิรภัย 16 แอมป์ 250 โวลต์ ขนาด 1 ช่อง	37.-
3426UESTM	เต้ารับ 2 ขั้ว พร้อมปุ่มนิรภัย 16 แอมป์ 250 โวลต์ ขนาด 2 ช่อง	106.-
3426UEST2M	เต้ารับ 3 ขั้ว พร้อมปุ่มนิรภัย 16 แอมป์ 250 โวลต์ ขนาด 3 ช่อง	150.-
3426UEST2M RD	เต้ารับ 3 ขั้ว พร้อมปุ่มนิรภัย 16 แอมป์ 250 โวลต์ ขนาด 3 ช่อง, สีแดง	273.-
3426UEST2M YL	เต้ารับ 3 ขั้ว พร้อมปุ่มนิรภัย 16 แอมป์ 250 โวลต์ ขนาด 3 ช่อง, สีเหลือง	435.-

Data Socket



3031RJ88SMA5_T	เต้ารับคอมพิวเตอร์ 8 ขั้ว 8 สาย พร้อมปุ่มปิด (Cat5E)	355.-
3031RJU-EX**	อะแดปเตอร์สำหรับเต้ารับคอมพิวเตอร์ โน้ตบุ๊ก	115.-
3031RJS-EX*	อะแดปเตอร์สำหรับเต้ารับคอมพิวเตอร์ พร้อมปุ่มปิด	135.-

*ใช้กับ VDB17768UWE (หน้า 7) ** ใช้กับ VDB17748UWE (หน้า 7)

TV/Voice Socket



3031RJ64M-T	เต้ารับโทรศัพท์ 6 ขั้ว 4 สาย พร้อมปุ่มปิด	180.-
3031TV75MS	เต้ารับโทรทัศน์ 75 โวลต์	180.-
3031PFM	เต้ารับโทรศัพท์แบบ F-type	415.-

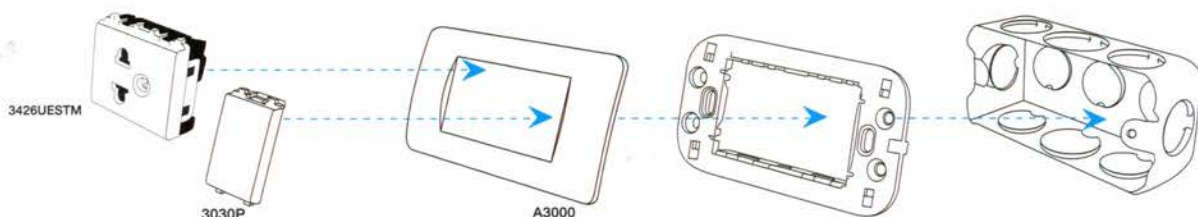

Concept : Switches & Sockets

Hotel Series



Catalog Number	Unit Price
รหัสสินค้า	ราคา/หน่วย (บาท)
A3727H	2,130.-
A3031EKTH	1,250.-
3031NDMH RD	380.-
3031NPMHGN	380.-
3039MH	500.-

Flush Plate Stainless

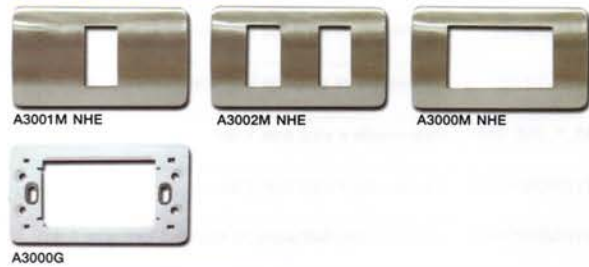

Catalog Number	Unit Price
รหัสสินค้า	ราคา/หน่วย (บาท)
A3001M NHE	100.-*
A3002M NHE	100.-*
A3000M NHE	100.-*
A3000G	13.-

* ราคาไม่รวมตะแกรงพลาสติก (A3000G) กรุณาสั่งซื้อพร้อมกัน

Flush Plate with Plastic Grid

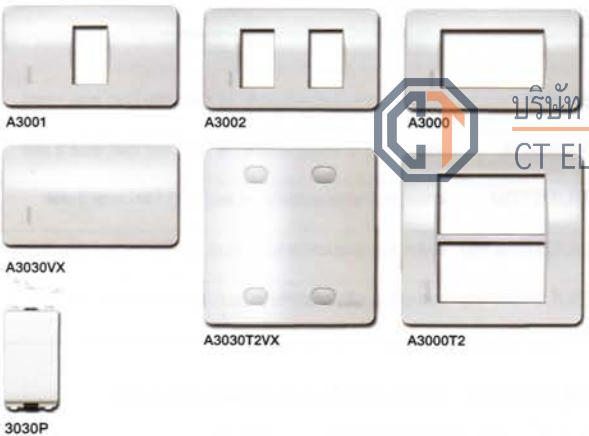

Catalog Number	Unit Price
รหัสสินค้า	ราคา/หน่วย (บาท)
A3001	22.-
A3002	22.-
A3000	22.-
A3000T2	95.-
A3030VX	50.-
A3030T2VX	130.-
3030P	15.-

บริษัท ซีที อิเล็กทริค ซัพพลาย จำกัด
CT ELECTRIC SUPPLY CO., LTD.
โทร : 0-2991-9555

Floor Sockets

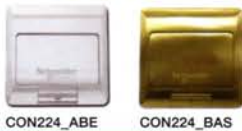

Catalog Number	Unit Price
รหัสสินค้า	ราคา/หน่วย (บาท)
CON224_ABE	1,500.-
CON224_BAS	2,000.-

Surface Mounted Box



Catalog Number	Unit Price
รหัสสินค้า	ราคา/หน่วย (บาท)
B3000F	23.-

US\$ 12/100

Concept : Switches & Sockets

Weatherproof



Door Bell



IP44 BEST SELLER **ขายดี**

Weather Proof Bell Press with Blue LED

ผนังบ้านสวยงาม สะอาด และปลอดภัย ด้วยสวิตช์กดกริ่งไฟฟ้า กันน้ำ และกันความชื้น โทนสีบรรยากาศ ติดตั้งง่าย สะดวกยกนํ้ากั้น ช่วยไฟสัญญาณสีฟ้า นกนวม สีไม่ซีดจาง 6A 250V IP44 IEC 60669-1, 60529



บริษัท ซีที อิเล็กทริก ซัพพลาย จำกัด
CT ELECTRIC SUPPLY CO., LTD.

โทร : 02-550-9555

Catalog Number	Unit Price
รหัสสินค้า	ราคา/หน่วย (บาท)
A3223HR(GY) ฝาครอบกันน้ำ IP55 ขนาด 3 ช่อง, สีเทา	440.-
A3223HSMR(GY) ฝาครอบกันน้ำ IP55 ขนาด 3 ช่อง พร้อมกล่อง, สีเทา	620.-
A3223HR ฝาครอบกันน้ำ IP55 ขนาด 3 ช่อง, สีขาว	440.-
A3223HSMR ฝาครอบกันน้ำ IP55 ขนาด 3 ช่อง พร้อมกล่อง, สีขาว	620.-
A3223HSME กล่องลอยชนิดกันน้ำ สำหรับฝาครอบกันน้ำ, สีเทา	180.-
A3223HSMWEH กล่องลอยชนิดกันน้ำ สำหรับฝาครอบกันน้ำ, สีขาว	180.-
A3031WBP_GY สวิตช์กดกริ่ง IP44 ชนิดกันน้ำพร้อมไฟสัญญาณสีฟ้า	230.-
A3031WBP_WE สวิตช์กดกริ่ง IP44, สีขาว ชนิดกันน้ำพร้อมไฟสัญญาณสีฟ้า	230.-
99AC220 กล่องเสียงกริ่งแบบลอย 1 ทน	330.-

Cat.5e and 6 Keystone Modular jacks



Wall Plates



Catalog Number	Unit Price
รหัสสินค้า	ราคา/หน่วย (บาท)
ACTRJM5ENSUWE ตัวรับคอนโมดูลาร์ Cat.5e Keystone Modular Jacks	120.-
VDIB17766UWE ตัวรับคอนโมดูลาร์ Cat.6 Keystone Modular NON-Shutter	225.-
VDIB17746UWE ตัวรับคอนโมดูลาร์ Cat.6 Keystone Modular Jack with Shutter	260.-
DCAUWPS1PSWT หน้าทากอนโมดูลาร์พร้อมเบรคเตอร์ 1 ช่อง	45.-
DCAUWPS2PSWT หน้าทากอนโมดูลาร์พร้อมเบรคเตอร์ 2 ช่อง	55.-
2031HRJKI WE 1 Gang Keystone Wall plate & Surround with Channel & Circuit	60.-
2032HRJKI WE 2 Gang Keystone Wall plate & Surround with Channel & Circuit	60.-
CK237 กล่องลอยสำหรับ AUV Wall Plate	20.-
CK2237 กล่องลอยสำหรับ 2031 & 2032 Wall Plate	30.-

** สอบถามราคา แผนภูมิสินค้าและบริการ โทร 02 617 5555

S-Flexi : Switches & Sockets

Switches



Catalog Number	Unit Price
รหัสสินค้า	ราคา/หน่วย (บาท)
F50M1.5 สวิตช์ทางเดียว 16 แอมป์ 250 โวลต์, ขนาด 1 ช่อง (S)	25.-
F50/2M1.5 สวิตช์สองทาง 16 แอมป์ 250 โวลต์, ขนาด 1 ช่อง (S)	46.-
F50MIA1.5 สวิตช์ 3 ทาง 10 แอมป์ 250 โวลต์, ขนาด 1 ช่อง (S)	475.-
F50M2 สวิตช์ทางเดียว 16 แอมป์ 250 โวลต์, ขนาด 1.5 ช่อง (M)	42.-
F50/2M2 สวิตช์สองทาง 16 แอมป์ 250 โวลต์, ขนาด 1.5 ช่อง (M)	61.-
F50M4 สวิตช์ทางเดียว 16 แอมป์ 250 โวลต์, ขนาด 3 ช่อง (L)	61.-
F50/2M4 สวิตช์สองทาง 16 แอมป์ 250 โวลต์, ขนาด 3 ช่อง (L)	84.-

Bell Push Switches



Catalog Number	Unit Price
รหัสสินค้า	ราคา/หน่วย (บาท)
F50BPM1.5H สวิตช์กระดิ่ง 10 แอมป์ 250 โวลต์, ขนาด 1 ช่อง (S)	90.-
F50BPM2 สวิตช์กระดิ่ง 10 แอมป์ 250 โวลต์, ขนาด 1.5 ช่อง (M)	94.-
F50BPM4 สวิตช์กระดิ่ง 10 แอมป์ 250 โวลต์, ขนาด 3 ช่อง (L)	100.-

Signalling Lamp/ Dimmer



Catalog Number	Unit Price
รหัสสินค้า	ราคา/หน่วย (บาท)
F50NM2-RD สวิตช์สัญญาณเตือนสีแดง 10 แอมป์ 250 โวลต์, ขนาด 1.5 ช่อง (M)	260.-
F30NM2-RD สวิตช์สัญญาณเตือนสีแดง 10 แอมป์ 250 โวลต์, ขนาด 1 ช่อง (S)	260.-
F50D360M สวิตช์ปรับความสว่าง - ปิด โวลต์, 360 วัตต์ ขนาด 1.5 ช่อง M ใช้ได้เฉพาะหลอดไส้	540.-

Sockets



Catalog Number	Unit Price
รหัสสินค้า	ราคา/หน่วย (บาท)
F1426USM เต้ารับเดี่ยว 2 ทา พร้อมแผ่นนิรภัย 10 แอมป์ 250 โวลต์, ขนาด 1.5 ช่อง (M)	30.-
F1426UESM เต้ารับเดี่ยว 3 ทา พร้อมแผ่นนิรภัย 16 แอมป์ 250 โวลต์, ขนาด 1.5 ช่อง (M)	79.-
F1426UEST2M เต้ารับคู่ 3 ทา พร้อมแผ่นนิรภัย 16 แอมป์ 250 โวลต์, ขนาด 3 ช่อง (L)	109.-
F30426USM เต้ารับเดี่ยว 2 ทา พร้อมแผ่นนิรภัย 13 แอมป์ 250 โวลต์, ขนาด 1 ช่อง (S)	40.-
F1426UAM เต้ารับเดี่ยว 3 ทา พร้อมแผ่นนิรภัย 13 แอมป์ 250 โวลต์, ขนาด 1.5 ช่อง (M)	110.-

TV/Voice/Data Socket



Catalog Number	Unit Price
รหัสสินค้า	ราคา/หน่วย (บาท)
F30TVSM เต้ารับโทรทัศน์, ขนาด 1 ช่อง (S)	110.-
F50TVM เต้ารับโทรทัศน์, ขนาด 1.5 ช่อง (M)	110.-
F30R4M เต้ารับโทรศัพท์ชนิด 4 ทา, ขนาด 1 ช่อง (S)	125.-
F50RJ4M เต้ารับโทรศัพท์ชนิด 4 ทา, ขนาด 1.5 ช่อง (M)	125.-
F30RJ5EM เต้ารับคอมพิวเตอร์ชนิด Cat5E, ขนาด 1 ช่อง (S)	300.-
F50RJ8M เต้ารับคอมพิวเตอร์ชนิด Cat5E, ขนาด 1.5 ช่อง (M)	295.-
F50RJ8M6 เต้ารับคอมพิวเตอร์ชนิด Cat6, ขนาด 1.5 ช่อง (M)	335.-

บริษัท ซีที อิเล็กทริค ซัพพลาย จำกัด
CT ELECTRIC SUPPLY CO., LTD.

โทร : 02-550-9555

S-Flexi : Switches & Sockets

Flush Plate with Plastic Grid

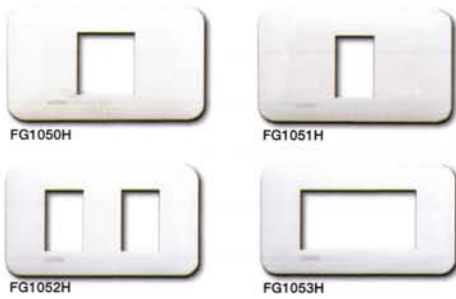

Catalog Number	Unit Price
รหัสสินค้า	ราคา/หน่วย (บาท)
FG1050H ฝาครอบขนาด 1 ช่อง สำหรับ ขนาดกลาง (M) พร้อมตะแกรงพลาสติก	18.-
FG1051H ฝาครอบขนาด 1 ช่อง สำหรับ ขนาดเล็ก (S) พร้อมตะแกรงพลาสติก	18.-
FG1052H ฝาครอบขนาด 2 ช่อง สำหรับ ขนาดเล็ก (S) พร้อมตะแกรงพลาสติก	18.-
FG1053H ฝาครอบขนาด 3 ช่อง พร้อมตะแกรงพลาสติก	18.-

Blank Plate



Catalog Number	Unit Price
รหัสสินค้า	ราคา/หน่วย (บาท)
F50XM1 ฝาอุดช่องว่างขนาดเล็กพิเศษ (XS)	9.-
F50XM2 ฝาอุดช่องว่างพร้อมรู ขนาดกลาง (M)	24.-

Floor Sockets



Catalog Number	Unit Price
รหัสสินค้า	ราคา/หน่วย (บาท)
E227F_ABE เท้ารับพื้นนิ่ม อลูมิเนียม พร้อมกล่องฝัง ไม่รวมอุปกรณ์ภายใน	1,500.-
E227F_BAS เท้ารับพื้นนิ่ม ทองเหลือง พร้อมกล่องฝัง ไม่รวมอุปกรณ์ภายใน	2,000.-

Weatherproof



Catalog Number	Unit Price
รหัสสินค้า	ราคา/หน่วย (บาท)
F3223HR (GY) ฝาครอบกันน้ำ IP55 ขนาด 3 ช่อง สีเทา	440.-
F3223HR ฝาครอบกันน้ำ IP55 ขนาด 3 ช่อง สีขาว	440.-
F3223HSMR ฝาครอบกันน้ำ IP55 ขนาด 3 ช่อง พร้อมกล่อง, สีขาว	620.-
A3223HSME กล่องอลูมิเนียมกันน้ำ สำหรับฝาครอบกันน้ำ, สีเทา	180.-
A3223HSMEWH กล่องอลูมิเนียมกันน้ำ สำหรับฝาครอบกันน้ำ, สีขาว	180.-



บริษัท ซีที อิเล็กทริค ซัพพลาย จำกัด
CT ELECTRIC SUPPLY CO., LTD.

โทร : 02-909-9995

Surface Mounted Box



Catalog Number	Unit Price
รหัสสินค้า	ราคา/หน่วย (บาท)
B3000F กล่องพลาสติกแบบลอย	23.-

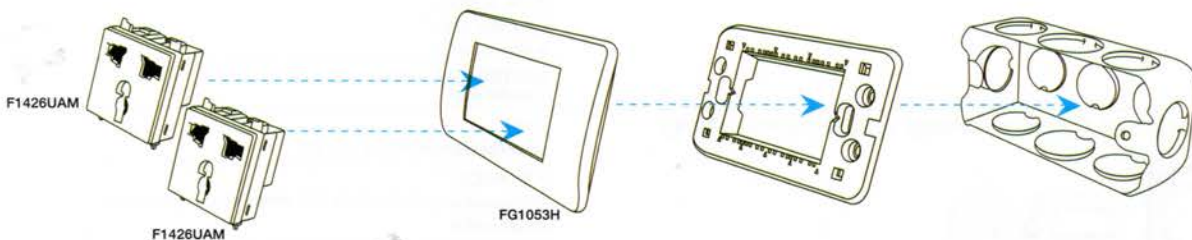

S-Classic : 30 Series Switches & Sockets

Standard Flush Plates



31AVH 32AVH 33AVH

Catalog Number	Unit Price
รหัสสินค้า	ราคา/หน่วย (บาท)
31AVH แผงหน้าทาบ 1 ช่อง	23.-
32AVH แผงหน้าทาบ 2 ช่อง	23.-
33AVH แผงหน้าทาบ 3 ช่อง	23.-
34AVH แผงหน้าทาบ 4 ช่อง	66.-
35AVH แผงหน้าทาบ 5 ช่อง	66.-
36AVH แผงหน้าทาบ 6 ช่อง	66.-
31AVX แผงหน้าทาบไร้ช่อง	43.-

16A 2Pin, 3Pin Flush Sockets 250V AC and Telephone Flush Sockets

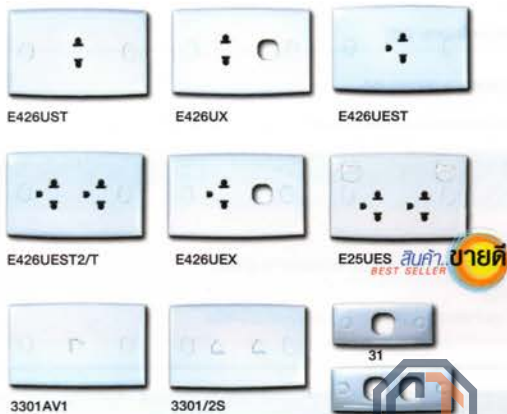

3301AV1 3301/2S

E426UST เต้ารับเดี่ยว 2 ขา พร้อมปุ่มนิรภัย	64.-
E426UX เต้ารับเดี่ยว 2 ขา พร้อมปุ่มนิรภัย + 1 ช่องใส่สวิตช์	130.-
E426UXX เต้ารับเดี่ยว 2 ขา พร้อมปุ่มนิรภัย + 2 ช่องใส่สวิตช์	130.-
E426UEST เต้ารับเดี่ยว 3 ขา พร้อมปุ่มนิรภัย	128.-
E426UEST2/T เต้ารับคู่ 3 ขา พร้อมปุ่มนิรภัย	180.-
E426UEX เต้ารับเดี่ยว 3 ขา พร้อมปุ่มนิรภัย + 1 ช่องใส่สวิตช์	164.-
E25UES เต้ารับคู่ 3 ขา พร้อมปุ่มนิรภัยและสวิตช์ควบคุมภายใน 16 แอมป์	395.-
3301AV1 แผงหน้าทาบ 1 ช่อง พร้อมปุ่มนิรภัย เต้ารับเดี่ยว 2 ขา มีปุ่มนิรภัย	170.-
3301/2S แผงหน้าทาบ 2 ช่อง พร้อมปุ่มนิรภัย เต้ารับเดี่ยว 2 ขา มีปุ่มนิรภัย	310.-
31 แผงหน้าทาบ 1 ช่อง	97.-
32 แผงหน้าทาบขนาดเล็ก 2 ช่อง	139.-

บริษัท ซีที อิเล็กทริก ซัพพลาย จำกัด
CT ELECTRIC SUPPLY CO., LTD.

โทร : 02-550-9555

Plastic Surface Mounted Wall Boxes



B3000F CK237

B3000F กล่องพลาสติกแบบลอย	23.-
CK237 สำหรับแผงหน้าทาบ รุ่น 30 ซีรีส์	23.-

Waterproof Plates (IP54)



31AWP

31AWP แผงหน้าทาบกันน้ำ สำหรับใส่สวิตช์ 1 ช่อง รุ่น 30 ซีรีส์	330.-
---	-------

Water Proof Isolator Switches (IP66)



Weather Proof Isolator (IP66)

WHD20 GY 2 สาย, 20 แอมป์	740.-
WHD35 GY 2 สาย, 35 แอมป์	860.-
WHD63_GY 2 สาย, 63 แอมป์	1,130.-
WHT20 GY 3 สาย, 20 แอมป์	860.-
WHT35 GY 3 สาย, 35 แอมป์	960.-
WHT63 GY 3 สาย, 63 แอมป์	1,300.-
WHT80_GY 3 สาย, 80 แอมป์	1,800.-

Waterproof Cover for Plate and Sockets (IP44)



223V 2223V/CL 2223V/WE

223V ฝาครอบแผงหน้าทาบสำหรับ รุ่น 30 ซีรีส์	420.-
2223V/CL ฝาครอบแผงหน้าทาบสำหรับ รุ่น 30 ซีรีส์, 2000 ซีรีส์ และ MEGA 2000 แบบถอน (ฟ้าใส)	420.-
2223V/WE ฝาครอบแผงหน้าทาบสำหรับ รุ่น 30 ซีรีส์, 2000 ซีรีส์ และ MEGA 2000 แบบถอน (ฟ้าขุ่น)	420.-

S-Classic : All Mechanisms

Switch Mechanisms 250V, Push Button Switch Mechanisms 250V



E30/1M-D



30M



30MBP2/3J

Catalog Number	Unit Price
รหัสสินค้า	ราคา/หน่วย (บาท)
E30/1M-D สวิตช์ทางเดียว 10 แอมป์	37.-
30M สวิตช์ 2 ทาง 10 แอมป์	64.-
30MBP2/3J สวิตช์กดกริ่ง 3 แอมป์	100.-

Plug tops, 250V



U418T2



U418T

Catalog Number	Unit Price
รหัสสินค้า	ราคา/หน่วย (บาท)
U418T2 ปลั๊กเสียบตัวผู้ 250 โวลต์, รุ่น 2 ทางแบบ 10 แอมป์ 10A	70.-
U418T ปลั๊กเสียบตัวผู้ 250 โวลต์, รุ่น 3 ทางแบบ 15 แอมป์ 15A	80.-

Telephone and Computer Socket Mechanisms (FCC 68 PT5)



30RJ64M



ACTRJ30M5ENSUWE



VDIB17745UWE



VDIB17756UWE



VDIB17736UWE

Catalog Number	Unit Price
รหัสสินค้า	ราคา/หน่วย (บาท)
30RJ64M ทำรับสายโทรศัพท์ 4 สาย	170.-
ACTRJ30M5ENSUWE ทำรับคอมพิวเตอร์ 8 สาย (CAT5E)	90.-
VDIB17745UWE ทำรับคอมพิวเตอร์ 8 สาย (CAT5E) พร้อมปุ่มปิด	195.-
VDIB17756UWE ทำรับคอมพิวเตอร์ 8 สาย (CAT6)	290.-
VDIB17736UWE ทำรับคอมพิวเตอร์ 8 สาย (CAT6) พร้อมปุ่มปิด	250.-



บริษัท ซีที อิเล็กทริค ซัพพลาย จำกัด
CT ELECTRIC SUPPLY CO., LTD.

โทร : 02-550-9555

Socket Mechanism



30TV75MS

Catalog Number	Unit Price
รหัสสินค้า	ราคา/หน่วย (บาท)
30TV75MS ทำรับสายอากาศ โทรทัศน์/วิทยุ 75 โวลต์	145.-

Fan Control and Dimmer Mechanisms 220-250V



32V400FM/K



32V500M/K

Catalog Number	Unit Price
รหัสสินค้า	ราคา/หน่วย (บาท)
32V400FM/K สวิตช์ควบคุมพัดลม 400VA	680.-
32V500M/K สวิตช์หรี่ไฟ มีสวิตช์เปิด-ปิด ในตัว, 500 วัตต์ ใช้ได้เฉพาะหลอดไส้	460.-

Mounting Grid Plates for Panels



F30Z1.5



30P

Catalog Number	Unit Price
รหัสสินค้า	ราคา/หน่วย (บาท)
F30Z1.5 แผ่นรองแผงหน้าทากลึง แบบฝัง 1 ช่อง	47.-
30P ฝาอุด 1 ช่อง	15.-

USB Charger



Catalog Number	Unit Price
รหัสสินค้า	ราคา/หน่วย (บาท)
30USBCM 30MECH - USB Charger with white cap อุปกรณ์ USB ชาร์จไฟ พร้อมหน้าทาสีขาว	670.-

Occupancy sensors



Catalog Number	Unit Price
รหัสสินค้า	ราคา/หน่วย (บาท)
SAE-UE-MS-CSAWE อุปกรณ์จับความเคลื่อนไหวอินฟราเรด แบบติดเพดาน 1NO 2000W	3,700.-
SAE-UE-MS-CDAWE อุปกรณ์จับความเคลื่อนไหวอินฟราเรด แบบติดเพดาน 1NO 2000W + 1NO 5A	4,750.-
SAE-UE-MS-CDBWE อุปกรณ์จับความเคลื่อนไหวอินฟราเรด แบบฝังเพดาน 1NO 2000W + 1NO 5A	2,970.-
SAE-UE-MS-CU-WE อุปกรณ์จับความเคลื่อนไหวอินฟราเรดและอุลตราโซนิก แบบติดเพดาน 1NO 2000W + 1NO 5A	9,090.-
SAE-UE-MS-1R-WE รีโมทคอนโทรล สำหรับอุปกรณ์จับความเคลื่อนไหว (เฉพาะรุ่น)	1,580.-
E84731MS2B_WE อุปกรณ์จับความเคลื่อนไหวอินฟราเรด แบบติดผนัง 110° 1NO 400W แบบ 2 สาย	4,940.-



CT ELECTRIC SUPPLY CO., LTD.

โทร : 02 550 9555



Model Number	SAE-UE-MS-CU-WE	SAE-UE-MS-CDAWE	SAE-UE-MS-CDBWE	SAE-UE-MS-CSAWE	E84731MS2B_WE
Product Description	Flush/Surface Mount Single-Load 360° PIR and Ultrasonic Motion Sensor	Surface Mount Dual-Load 360° PIR Motion Sensor	Flush Mount Dual-Load 360° PIR Motion Sensor	Flush/Surface Mount Single-Load 360° PIR Motion Sensor	Wall Mount 110° PIR Motion
Sensing Technology	PIR	Yes	Yes	Yes	Yes
	Ultrasonic	Yes	--	--	--
Angle of Detection	360°	360°	360°	360°	110°
Detection Range	PIR: 8m (diameter) at 2.5M height	7m (diameter) at 2.5M height	7m (diameter) at 2.5M height	7m (diameter) at 2.5M height	9m at 1.2M height
Load 1	Incandescent Lamp	Max.2000W	Max.2000W	Max.2000W	40-400W
	HV Halogen Lamp	Max.1000W	Max.1000W	Max.1000W	40-400W
	LV Halogen Lamp	Max.1000VA	Max.1000VA	Max.1000VA	40-300AV
	Flourescent Lamp	Max.900VA/100F	Max.900VA/100F	Max.900VA/100F	--
	Energy Saving Lamp	Max.900VA	Max.900VA	Max.900VA	Max.900VA
Load 2	CFL Lamp	Max.600VA	Max.600VA	Max.600VA	--
	HVAC	For Load 1 only 1) 10A max. for ≤ 250Vac, p.f. =1 2) 3A max. for ≤ 250VAC, p.f. =0.4 3) 5A max. for ≤ 30VDC	1) 5A max. for ≤ 250VAC, p.f. =1 2) 2A max. for ≤ 250VAC, p.f. =0.4 3) 5A max. for ≤ 30VDC	1) 5A max. for ≤ 250VAC, p.f. =1 2) 2A max. for ≤ 250VAC, p.f. =0.4 3) 5A max. for ≤ 30VDC	--
Motor	--	1/10 Horse Power (Approx 73W)	1/10 Horse Power (Approx 73W)	--	--
Rated Voltage	220 to 240Vac, 50/60Hz	230Vac +/- 10%, 50/60Hz	230Vac +/- 10%, 50/60Hz	230Vac +/- 10%, 50/60Hz	230Vac +/- 10%, 50/60Hz
Type of Installation	Ceiling (Flush/Surface)	Ceiling (Surface)	Ceiling (Flush)	Ceiling (Flush/Surface)	Wall (Flush/Surface)
IR Remote Controller (Optional)	Yes	Yes	Yes	No	No
Time Setting	5 sec to 30 min	L1 5 sec to 20 min L2 10 sec to 60 min	L1 5 sec to 20 min L2 10 sec to 60 min	5 sec to 30 min	6 sec to 20 min

Pratika : Industrial Plugs and Sockets IP44



Wander Plug IP44



PKX16M423

Catalog Number รหัสสินค้า		Unit Price ราคาหน่วย (บาท)
รุ่นขลุ่ย (SCREW)	รุ่น FAST	
PKE16M423	PKX16M423	ปลั๊กตัวผู้กลางทาง 2P+E 230V, 16A, สีฟ้า 125.-
PKE32M423	PKX32M423	ปลั๊กตัวผู้กลางทาง 2P+E 230V, 32A, สีฟ้า 245.-
PKE16M434	PKX16M434	ปลั๊กตัวผู้กลางทาง 3P+E 400V, 16A, สีแดง 155.-
PKE32M434	PKX32M434	ปลั๊กตัวผู้กลางทาง 3P+E 400V, 32A, สีแดง 275.-
PKE16M435	PKX16M435	ปลั๊กตัวผู้กลางทาง 3P+N+E 400V, 16A, สีแดง 200.-
PKE32M435	PKX32M435	ปลั๊กตัวผู้กลางทาง 3P+N+E 400V, 32A, สีแดง 310.-

Surface Plug IP44



PKE16W423

PKE16W423	ปลั๊กตัวผู้แบบลอย 2P+E 230V, 16A, สีฟ้า 335.-
PKE32W423	ปลั๊กตัวผู้แบบลอย 2P+E 230V, 32A, สีฟ้า 440.-
PKE16W434	ปลั๊กตัวผู้แบบลอย 3P+E 400V, 16A, สีแดง 370.-
PKE32W434	ปลั๊กตัวผู้แบบลอย 3P+E 400V, 32A, สีแดง 475.-
PKE16W435	ปลั๊กตัวผู้แบบลอย 3P+N+E 400V, 16A, สีแดง 420.-
PKE32W435	ปลั๊กตัวผู้แบบลอย 3P+N+E 400V, 32A, สีแดง 525.-

Surface Socket IP44



PKF16W434



PKF16W423	ปลั๊กตัวเมียแบบลอย 2P+E 230V, 16A, สีฟ้า 300.-
PKF32W423	ปลั๊กตัวเมียแบบลอย 2P+E 230V, 32A, สีฟ้า 390.-
PKF16W434	ปลั๊กตัวเมียแบบลอย 3P+E 400V, 16A, สีแดง 325.-
PKF32W434	ปลั๊กตัวเมียแบบลอย 3P+E 400V, 32A, สีแดง 420.-
PKF16W435	ปลั๊กตัวเมียแบบลอย 3P+N+E 400V, 16A, สีแดง 350.-
PKF32W435	ปลั๊กตัวเมียแบบลอย 3P+N+E 400V, 32A, สีแดง 470.-

Wander Socket IP44



PKY6M423



บริษัท ซีที อีเล็คทริค ซัพพลาย จำกัด
CT ELECTRIC SUPPLY CO., LTD.
โทร : 02-550-9555

รุ่นขลุ่ย (SCREW)	รุ่น FAST	
PKF16M423	PKY16M423	ปลั๊กตัวเมียกลางทาง 2P+E 230V, 16A, สีฟ้า 205.-
PKF32M423	PKY32M423	ปลั๊กตัวเมียกลางทาง 2P+E 230V, 32A, สีฟ้า 340.-
PKF16M434	PKY16M434	ปลั๊กตัวเมียกลางทาง 3P+E 400V, 16A, สีแดง 255.-
PKF32M434	PKY32M434	ปลั๊กตัวเมียกลางทาง 3P+E 400V, 32A, สีแดง 425.-
PKF16M435	PKY16M435	ปลั๊กตัวเมียกลางทาง 3P+N+E 400V, 16A, สีแดง 310.-
PKF32M435	PKY32M435	ปลั๊กตัวเมียกลางทาง 3P+N+E 400V, 32A, สีแดง 465.-

Straight Socket IP44



PKF16G423

PKF16G423	ปลั๊กตัวเมียแบบฝัง ตรง 2P+E 230V, 16A, สีฟ้า 210.-
PKF32G423	ปลั๊กตัวเมียแบบฝัง ตรง 2P+E 230V, 32A, สีฟ้า 375.-
PKF16G434	ปลั๊กตัวเมียแบบฝัง ตรง 3P+E 400V, 16A, สีแดง 230.-
PKF32G434	ปลั๊กตัวเมียแบบฝัง ตรง 3P+E 400V, 32A, สีแดง 445.-
PKF16G435	ปลั๊กตัวเมียแบบฝัง ตรง 3P+N+E 400V, 16A, สีแดง 310.-
PKF32G435	ปลั๊กตัวเมียแบบฝัง ตรง 3P+N+E 400V, 32A, สีแดง 430.-

Sloping Socket IP44



PKF32F423



PKF16F423	ปลั๊กตัวเมียแบบฝัง เอียง 2P+E 230V, 16A, สีฟ้า 215.-
PKF32F423	ปลั๊กตัวเมียแบบฝัง เอียง 2P+E 230V, 32A, สีฟ้า 375.-
PKF16F434	ปลั๊กตัวเมียแบบฝัง เอียง 3P+E 400V, 16A, สีแดง 240.-
PKF32F434	ปลั๊กตัวเมียแบบฝัง เอียง 3P+E 400V, 32A, สีแดง 445.-
PKF16F435	ปลั๊กตัวเมียแบบฝัง เอียง 3P+N+E 400V, 16A, สีแดง 310.-
PKF32F435	ปลั๊กตัวเมียแบบฝัง เอียง 3P+N+E 400V, 32A, สีแดง 490.-

Pratika : Industrial Plugs and Sockets IP67



Wander Plug IP67



PKX32M734

Catalog Number		Unit Price
รหัสสินค้า		ราคา/หน่วย (บาท)
รุ่นสกรู (SCREW)	รุ่น FAST	
PKE16M723	PKX16M723	ปลั๊กตัวผู้กลางทาง รุ่นกันน้ำพิเศษ 2P+E 230V, 16A, สีฟ้า 335.-
PKE32M723	PKX32M723	ปลั๊กตัวผู้กลางทาง รุ่นกันน้ำพิเศษ 2P+E 230V, 32A, สีฟ้า 450.-
81378		ปลั๊กตัวผู้กลางทาง รุ่นกันน้ำพิเศษ 2P+E 230V, 63A, สีฟ้า 990.-
PKE16M734	PKX16M734	ปลั๊กตัวผู้กลางทาง รุ่นกันน้ำพิเศษ 3P+E 400V, 16A, สีแดง 385.-
PKE32M734	PKX32M734	ปลั๊กตัวผู้กลางทาง รุ่นกันน้ำพิเศษ 3P+E 400V, 32A, สีแดง 485.-
81382		ปลั๊กตัวผู้กลางทาง รุ่นกันน้ำพิเศษ 3P+E 400V, 63A, สีแดง 1,050.-
81394		ปลั๊กตัวผู้กลางทาง รุ่นกันน้ำพิเศษ 3P+E 400V, 125A, สีแดง 3,280.-
PKE16M735	PKX16M735	ปลั๊กตัวผู้กลางทาง รุ่นกันน้ำพิเศษ 3P+N+E 400V, 16A, สีแดง 415.-
PKE32M735	PKX32M735	ปลั๊กตัวผู้กลางทาง รุ่นกันน้ำพิเศษ 3P+N+E 400V, 32A, สีแดง 525.-
81383		ปลั๊กตัวผู้กลางทาง รุ่นกันน้ำพิเศษ 3P+N+E 400V, 63A, สีแดง 1,100.-
81395		ปลั๊กตัวผู้กลางทาง รุ่นกันน้ำพิเศษ 3P+N+E 400V, 125A, สีแดง 3,400.-

Surface Plug IP67



81582

Catalog Number		Unit Price
รหัสสินค้า		ราคา/หน่วย (บาท)
รุ่นสกรู (SCREW)		
81582		ปลั๊กตัวผู้ แบบลอย รุ่นกันน้ำพิเศษ 3P+E 400V, 63A, สีแดง 2,190.-
81594		ปลั๊กตัวผู้ แบบลอย รุ่นกันน้ำพิเศษ 3P+E 400V, 125A, สีแดง 2,850.-
81583		ปลั๊กตัวผู้ แบบลอย รุ่นกันน้ำพิเศษ 3P+N+E 400V, 63A, สีแดง 3,460.-

Wander Socket IP67



PKY32M734



81482



Catalog Number		Unit Price
รหัสสินค้า		ราคา/หน่วย (บาท)
รุ่นสกรู (SCREW)	รุ่น FAST	
PKF16M723	PKY16M723	ปลั๊กตัวเมียกลางทาง รุ่นกันน้ำพิเศษ 2P+E 230V, 16A, สีฟ้า 440.-
PKF32M723	PKY32M723	ปลั๊กตัวเมียกลางทาง รุ่นกันน้ำพิเศษ 2P+E 230V, 32A, สีฟ้า 610.-
81478		ปลั๊กตัวเมียกลางทาง รุ่นกันน้ำพิเศษ 2P+E 230V, 63A, สีฟ้า 1,380.-
PKF16M734	PKY16M734	ปลั๊กตัวเมียกลางทาง รุ่นกันน้ำพิเศษ 3P+E 400V, 16A, สีแดง 485.-
PKF32M734	PKY32M734	ปลั๊กตัวเมียกลางทาง รุ่นกันน้ำพิเศษ 3P+E 400V, 32A, สีแดง 635.-
81482		ปลั๊กตัวเมียกลางทาง รุ่นกันน้ำพิเศษ 3P+E 400V, 63A, สีแดง 1,430.-
81494		ปลั๊กตัวเมียกลางทาง รุ่นกันน้ำพิเศษ 3P+E 400V, 125A, สีแดง 5,250.-
PKF16M735	PKY16M735	ปลั๊กตัวเมียกลางทาง รุ่นกันน้ำพิเศษ 3P+N+E 400V, 16A, สีแดง 560.-
PKF32M735	PKY32M735	ปลั๊กตัวเมียกลางทาง รุ่นกันน้ำพิเศษ 3P+N+E 400V, 32A, สีแดง 690.-
81483		ปลั๊กตัวเมียกลางทาง รุ่นกันน้ำพิเศษ 3P+N+E 400V, 63A, สีแดง 1,530.-
81495		ปลั๊กตัวเมียกลางทาง รุ่นกันน้ำพิเศษ 3P+N+E 400V, 125A, สีแดง 5,910.-

Pratika FAST โซลูชัน ได้รับสิทธิบัตร The FAST ซึ่งเป็นสิทธิบัตร การเชื่อมต่อโดยไม่ต้องพึ่งพาค้อนและไม่ต้องใช้ไขควง รับประกันแรงดันตรงจุดเชื่อมต่อที่และ นานขึ้น ช่วยลดการเกิดความร้อนและลดการเสียหายเนื่องต้องบำรุงรักษา โซลูชันนี้นำไปใช้ได้กับสายไฟ 4-10mm² ที่ใช้ติดตั้งในตู้จ่ายไฟฟ้า 16A และ 32A



PKX 16 M 4 2 3

Versions

- PKX = FAST Plug หนึ่ง (ตัวผู้)
- PKY = FAST Socket หนึ่ง (ตัวเมีย)
- PKE = Screws Plug หนึ่ง (ตัวผู้)
- PKF = Screws Socket หนึ่ง (ตัวเมีย)

Current (A)

- 16 โอมป์
- 32 โอมป์

Execution

- M = Wander แบบกลางทาง
- F = Flush angled (panel mounted) แบบฝังเอียง
- G = Flush straight (panel mounted) แบบฝังตรง
- W = Surface, Wall mounted แบบติดตั้ง

Poles (ขั้วต่อ)

- 3 = 2P+↓
- 4 = 3P+↓
- 5 = 3P+N+↓

Voltage (แรงดัน)

- 2 = 220V
- 3 = 380V

Protection (IP)

- 4 = IP44
- 7 = IP67

Pratika : Industrial Sockets IP67

Straight Socket IP67



PKF35G734

Catalog Number	Unit Price
รหัสสินค้า	ราคา/หน่วย (บาท)
PKF16G723	ปลั๊กตัวเมียแบบผนัง, ทรง รูนก้นน้ำพิศ 2P+E 230V, 16A, สีฟ้า 400.-
PKF32G723	ปลั๊กตัวเมียแบบผนัง, ทรง รูนก้นน้ำพิศ 2P+E 230V, 32A, สีฟ้า 495.-
81678	ปลั๊กตัวเมียแบบผนัง, ทรง รูนก้นน้ำพิศ 2P+E 230V, 63A, สีฟ้า 1,050.-
PKF16G734	ปลั๊กตัวเมียแบบผนัง, ทรง รูนก้นน้ำพิศ 3P+E 400V, 16A, สีแดง 440.-
PKF32G734	ปลั๊กตัวเมียแบบผนัง, ทรง รูนก้นน้ำพิศ 3P+E 400V, 32A, สีแดง 525.-
81682	ปลั๊กตัวเมียแบบผนัง, ทรง รูนก้นน้ำพิศ 3P+E 400V, 63A, สีแดง 1,100.-
81694	ปลั๊กตัวเมียแบบผนัง, ทรง รูนก้นน้ำพิศ 3P+E 400V, 125A, สีแดง 3,400.-
PKF16G735	ปลั๊กตัวเมียแบบผนัง, ทรง รูนก้นน้ำพิศ 3P+N+E 400V, 16A, สีแดง 495.-
PKF32G735	ปลั๊กตัวเมียแบบผนัง, ทรง รูนก้นน้ำพิศ 3P+N+E 400V, 32A, สีแดง 590.-
81683	ปลั๊กตัวเมียแบบผนัง, ทรง รูนก้นน้ำพิศ 3P+N+E 400V, 63A, สีแดง 1,260.-
81695	ปลั๊กตัวเมียแบบผนัง, ทรง รูนก้นน้ำพิศ 3P+N+E 400V, 125A, สีแดง 3,560.-

Sloping Socket IP67



PKF32F734

Catalog Number	Unit Price
รหัสสินค้า	ราคา/หน่วย (บาท)
PKF16F723	ปลั๊กตัวเมียแบบผนัง, เอียง รูนก้นน้ำพิศ 2P+E 230V, 16A, สีฟ้า 380.-
PKF32F723	ปลั๊กตัวเมียแบบผนัง, เอียง รูนก้นน้ำพิศ 2P+E 230V, 32A, สีฟ้า 560.-
81278	ปลั๊กตัวเมียแบบผนัง, เอียง รูนก้นน้ำพิศ 2P+E 230V, 63A, สีฟ้า 1,050.-
PKF16F734	ปลั๊กตัวเมียแบบผนัง, เอียง รูนก้นน้ำพิศ 3P+E 400V, 16A, สีแดง 420.-
PKF32F734	ปลั๊กตัวเมียแบบผนัง, เอียง รูนก้นน้ำพิศ 3P+E 400V, 32A, สีแดง 570.-
81282	ปลั๊กตัวเมียแบบผนัง, เอียง รูนก้นน้ำพิศ 3P+E 400V, 63A, สีแดง 1,100.-
81294	ปลั๊กตัวเมียแบบผนัง, เอียง รูนก้นน้ำพิศ 3P+E 400V, 125A, สีแดง 3,400.-
PKF16F735	ปลั๊กตัวเมียแบบผนัง, เอียง รูนก้นน้ำพิศ 3P+N+E 400V, 16A, สีแดง 525.-
PKF32F735	ปลั๊กตัวเมียแบบผนัง, เอียง รูนก้นน้ำพิศ 3P+N+E 400V, 32A, สีแดง 590.-
81283	ปลั๊กตัวเมียแบบผนัง, เอียง รูนก้นน้ำพิศ 3P+N+E 400V, 63A, สีแดง 1,260.-
81295	ปลั๊กตัวเมียแบบผนัง, เอียง รูนก้นน้ำพิศ 3P+N+E 400V, 125A, สีแดง 3,560.-

Surface Socket IP67



PKF32W734

Catalog Number	Unit Price
รหัสสินค้า	ราคา/หน่วย (บาท)
PKF16W723	ปลั๊กตัวเมียแบบลอย รูนก้นน้ำพิศ 2P+E 230V, 16A, สีฟ้า 565.-
PKF32W723	ปลั๊กตัวเมียแบบลอย รูนก้นน้ำพิศ 2P+E 230V, 32A, สีฟ้า 730.-
PKF16W734	ปลั๊กตัวเมียแบบลอย รูนก้นน้ำพิศ 3P+E 400V, 16A, สีแดง 605.-
PKF32W734	ปลั๊กตัวเมียแบบลอย รูนก้นน้ำพิศ 3P+E 400V, 32A, สีแดง 745.-
PKF16W735	ปลั๊กตัวเมียแบบลอย รูนก้นน้ำพิศ 3P+N+E 400V, 16A, สีแดง 660.-
PKF32W735	ปลั๊กตัวเมียแบบลอย รูนก้นน้ำพิศ 3P+N+E 400V, 16A, สีแดง 805.-

Surface Socket Wall Mounted with Box IP67



81182

Catalog Number	Unit Price
รหัสสินค้า	ราคา/หน่วย (บาท)
81178	ปลั๊กตัวเมียแบบลอย พร้อมกล่องรูนก้นน้ำพิศ 2P+E 230V, 63A, สีฟ้า 1,430.-
81182	ปลั๊กตัวเมียแบบลอย พร้อมกล่องรูนก้นน้ำพิศ 3P+E 400V, 63A, สีแดง 1,480.-
81194	ปลั๊กตัวเมียแบบลอย พร้อมกล่องรูนก้นน้ำพิศ 3P+E 400V, 125A, สีแดง 4,710.-
81183	ปลั๊กตัวเมียแบบลอย พร้อมกล่องรูนก้นน้ำพิศ 3P+N+E 400V, 63A, สีแดง 1,600.-
81195	ปลั๊กตัวเมียแบบลอย พร้อมกล่องรูนก้นน้ำพิศ 3P+N+E 400V, 125A, สีแดง 4,870.-

Interlocked-Switch Socket Wall Mounted IP65



83081

Catalog Number	Unit Price
รหัสสินค้า	ราคา/หน่วย (บาท)
83081	ปลั๊กตัวเมียแบบลอย พร้อมสวิตช์ล็อก รูนก้นน้ำพิศ 2P+E 230V, 16A, สีฟ้า 2,190.-
83092	ปลั๊กตัวเมียแบบลอย พร้อมสวิตช์ล็อก รูนก้นน้ำพิศ 2P+E 230V, 32A, สีฟ้า 2,630.-
83085	ปลั๊กตัวเมียแบบลอย พร้อมสวิตช์ล็อก รูนก้นน้ำพิศ 3P+E 400V, 16A, สีแดง 2,290.-
83096	ปลั๊กตัวเมียแบบลอย พร้อมสวิตช์ล็อก รูนก้นน้ำพิศ 3P+E 400V, 32A, สีแดง 2,850.-
83086	ปลั๊กตัวเมียแบบลอย พร้อมสวิตช์ล็อก รูนก้นน้ำพิศ 3P+N+E 400V, 16A, สีแดง 2,520.-
83097	ปลั๊กตัวเมียแบบลอย พร้อมสวิตช์ล็อก รูนก้นน้ำพิศ 3P+N+E 400V, 32A, สีแดง 3,010.-
82770	ปลั๊กตัวเมียแบบลอย พร้อมสวิตช์ล็อก และรางดิน รูนก้นน้ำพิศ 3P+E 400V, 32A, สีแดง 5,910.-
82782	ปลั๊กตัวเมียแบบลอย พร้อมสวิตช์ล็อก และรางดิน รูนก้นน้ำพิศ 3P+E 400V, 63A, สีแดง 8,640.-
82771	ปลั๊กตัวเมียแบบลอย พร้อมสวิตช์ล็อก และรางดิน รูนก้นน้ำพิศ 3P+N+E 400V, 32A, สีแดง 8,900.-
82783	ปลั๊กตัวเมียแบบลอย พร้อมสวิตช์ล็อก และรางดิน รูนก้นน้ำพิศ 3P+N+E 400V, 63A, สีแดง 9,160.-

Combination Socket Wall Mounted with DIN IP65



82770



บริษัท ซีที อีเล็คทริค ซัพพลาย จำกัด
CT ELECTRIC SUPPLY CO., LTD.

56 Series : Industrial Sockets IP67

Rotary Isolator Switches, Grey Colour



56SW110LE GY

Catalog Number รหัสสินค้า	Unit Price ราคา/หน่วย (บาท)
56SW110LE GY 1 สาย 10 โหมบ 250 โวลต์	725.- US\$ 1/45
56SW220LE GY 2 สาย 20 โหมบ 500 โวลต์	870.- US\$ 1/45
56SW320LE GY 3 สาย 20 โหมบ 500 โวลต์	965.- US\$ 1/45
56SW332LE GY 3 สาย 32 โหมบ 500 โวลต์	1,930.- US\$ 1/45
56SW350LE GY 3 สาย 50 โหมบ 500 โวลต์	2,430.- US\$ 1/45
56SW363LE GY 3 สาย 63 โหมบ 500 โวลต์	2,850.- US\$ 1/45

Mounting Enclosures Deep 63mm, Grey Colour



56E1 GY



56E6 GY

Catalog Number รหัสสินค้า	Unit Price ราคา/หน่วย (บาท)
56E1 GY กล่องกินน้ำ 1 ช่อง	265.- US\$ 2/20
56E6 GY กล่องกินน้ำ 6 ช่อง	1,850.- US\$ 1/7

Rotary Isolator Switches



Rotary Isolator Switch



56 Series Surface Switches

บริษัท ซีที อิเล็กทริค จำกัด
CT ELECTRIC 56 Series Surface Switches are available from 250V/10A to 500V/63A. They incorporate a positive, rotary switch action. 'ON' and 'OFF' positions are clearly marked and there is provision for two padlocks. Hole diameter is 8mm.

If locking is required in the 'NO' position, simply drill a hole where necessary.

Earth and neutral connectors accommodating 3 x 6mm² cables are supplied with all products above 20A.

Rotary Isolator Switches (with Enclosure)



Surface Rotary Isolator Switch

Dimensional Drawings

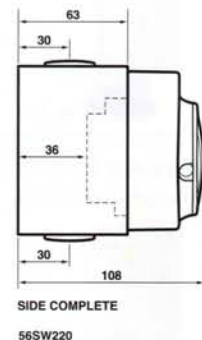
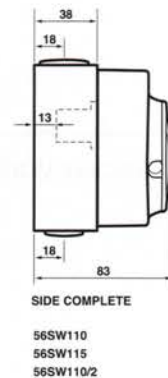
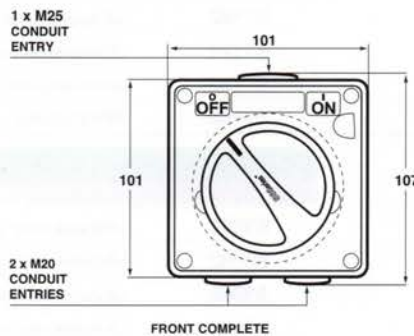

ชไนเดอร์ เบรกเกอร์กันไฟดูด

กับ 3 ทางเลือกเพื่อความปลอดภัย

Schneider Electric

1 ตู้คอนซูมเมอร์แบบแยกกลุ่มกันดูด (Split bus consumer unit)



ประหยัด ปลอดภัย ไฟไม่ดับทั้งบ้าน

คุ้มสุดๆ !!! มาพร้อมกับอุปกรณ์กันดูด ไม่ต้องซื้อแยก

แยกป้องกันเฉพาะกลุ่มวงจรเสี่ยง

ตัดทันที ที่เกิดไฟดูด ไฟรั่ว

ไฟไม่ดับทั้งบ้าน
ตัดฉับไวภายใน
0.04 วินาที

ใหม่ !!



ไฟไม่ดับทั้งบ้านตัดฉับไวภายใน 0.04 วินาที

2 เมนเบรกเกอร์กันดูด RCBO



บริษัท ซีที อิเล็กทริค ซัพพลาย จำกัด

สุดคุ้ม เป็นตัวเดียวป้องกันได้ทั้งบ้าน

โทร : 02 550 9555

แค่ติดตั้งแทนเมนเบรกเกอร์ก็ปลอดภัย
จากไฟดูดทุกวงจร ในราคาแสนประหยัด

3 เบรกเกอร์สูญย่อยกันดูด RCBO

สุดยอดการควบคุม...

ตัดเฉพาะวงจรไฟไม่ดับทั้งบ้าน

ไฟไม่ดับทั้งบ้านเพราะป้องกันไฟดูด
แยกแต่ละวงจร



ไฟไม่ดับทั้งบ้าน
ตัดฉับไวภายใน
0.04 วินาที

อุปกรณ์ควบคุมไฟฟ้า 1 เฟส 2 สาย 240 โวลท์ พร้อมกราวด์บาร์ (GND)

ตู้สแควร์ ดี รุ่นคลาสสิก ดีไซน์น้อยเฉียบ ทนทาน แข็งแรง ปลอดภัยด้วยการออกแบบ และทดสอบตามมาตรฐาน IEC 60439-1, IEC 60439-3 และ มอก.1436-2540 เหมาะสำหรับการติดตั้งสำหรับบ้านพักอาศัย, ห้องชุด หรืออาคารพาณิชย์ ทุกรูปแบบ
กนกระแสลัดวงจรได้ถึง 10 kA รองรับทุกการใช้งานแบบปลั๊กออน (Plug-on)



มอก. 1436-2540



Detail of Product	Number of Way	Catalog Number	Unit Price
รายละเอียดสินค้า	จำนวนวงจรย่อย (ช่อง)	Branch Circuit Not Included รหัสตู้เปล่า	ราคา/หน่วย (บาท)
ตู้คอนซูมเมอร์ยูนิต	4	SDCS14	2,130.-
ขนาด 4-18 ช่อง	6	SDCS16	2,330.-
แบบปลั๊กออน	10	SDCS110	2,630.-
	14	SDCS114	2,960.-
	18	SDCS118	3,370.-
Filler Plate สำหรับอุดช่องว่าง จำนวน 1 ช่อง		75022-900-01 lot a: 50 ชิ้น	23.-
Terminal Lug ขนาดใหญ่ สำหรับขนาด 30-50 ตร.มม.		SDALUG50	220.-

ตู้คอนซูมเมอร์ยูนิต บัสบาร์แยก Classic split bus



4+4



8+4



8+8

Detail of Product	Number of Way	Catalog Number	Unit Price
รายละเอียดสินค้า	จำนวนวงจรย่อย (ช่อง)		ราคา/หน่วย (บาท)
ตู้คอนซูมเมอร์ยูนิต บัสบาร์แยกแบบปลั๊กออน	พร้อมอุปกรณ์กันไฟดูด RCD 40A-30mA		
	4+4	SDCS14X4RCCB40	4,800.-
	8+4	SDCS18X4RCCB40	5,210.-
	8+8	SDCS18X8RCCB40	5,610.-
	พร้อมอุปกรณ์กันไฟดูด RCD 63A-30mA		
	4+4	SDCS14X4RCCB63	4,800.-
	8+4	SDCS18X4RCCB63	5,210.-
	8+8	SDCS18X8RCCB63	5,610.-

ตัดไฟเฉพาะวงจรที่เสี่ยงต่อไฟรั่ว/ไฟดูด

ด้วยตู้คอนซูมเมอร์ยูนิตแบบสปลิตบัส (split-bus) หากมีการเดินสายไฟอย่างถูกต้อง อุปกรณ์ตัดวงจรกระแสลัดวงจรจะตัดกระแสไฟเฉพาะวงจรที่เสี่ยงต่อการถูกไฟดูด (กำหนดโดยมาตรฐานการติดตั้งไฟฟ้าประเทศไทย) นั่นหมายความว่า ส่วนอื่นๆ ภายในบ้านยังสามารถใช้กระแสไฟฟ้าได้ตามปกติ (เช่น ระบบไฟส่องสว่าง เป็นต้น)

วงจรอุปกรณ์ที่ไม่มีความเสี่ยงต่อไฟดูด ไม่ต้องปกป้องด้วย RCD

วงจรอุปกรณ์ที่มีความเสี่ยงต่อการถูกไฟดูด ปกป้องด้วย RCD

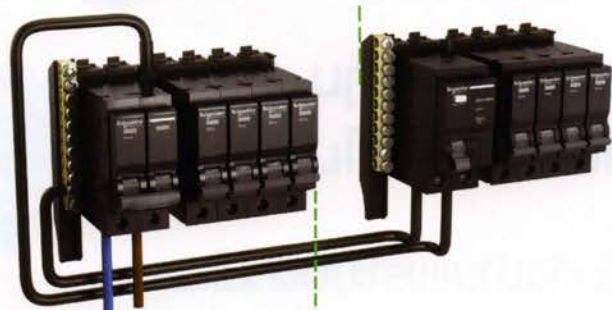

ระบบแสง

ระบบความปลอดภัย

ระบบเตาในครัว

ระบบระบายอากาศและระบบปรับอากาศ

เต้ารับ/ ปลั๊ก

เครื่องซักผ้า

เครื่องทำน้ำอุ่น บิ๊นน้ำ

วงจรอุปกรณ์ไฟฟ้าในห้องน้ำ

อุปกรณ์ภายนอกอาคาร

ลูกย่อย QOVs ชนิด 1 และ 3 Pole 10-63A

QOVs Branch Breaker ตรงตามมาตรฐาน IEC 60898 ชนิด 1 และ 3 Pole พิกัดทนกระแสลัดวงจร (IC) 6kA และ 10kA, 240/415 Volts สามารถใช้ติดตั้งกับ ตู้คอนซูมเมอร์ยูนิต และโหลดเซ็นเตอร์ เมื่อป้องกันกระแสไฟฟ้าลัดวงจร (ไฟช๊อต) และไฟฟ้ากิน



Amp. (แอมแปร์)	Catalog Number รุ่น 1 โพล (1 Pole)	Unit Price ราคา/หน่วย (บาท)	Catalog Number รุ่น 3 โพล (3 Pole)	Unit Price ราคา/หน่วย (บาท)
10	QO110 VSC 6T	ขนาด 6kA	QO310 VSC 6T	ขนาด 6kA
16	QO116 VSC 6T		QO316 VSC 6T	
20	QO120 VSC 6T	225.-	QO320 VSC 6T	2,270.-
25	QO125 VSC 6T		QO325 VSC 6T	
32	QO132 VSC 6T		QO332 VSC 6T	
40	QO140 VSC 6T	ขนาด 6kA	QO340 VSC 6T	ขนาด 6kA
50	QO150 VSC 6T	510.-	QO350 VSC 6T	2,770.-
63	QO163 VSC 6T		QO363 VSC 6T	
10	QO110 VSC 10T	ขนาด 10kA	QO310 VSC 10T	ขนาด 10kA
16	QO116 VSC 10T		QO316 VSC 10T	
20	QO120 VSC 10T	550.-	QO320 VSC 10T	2,550.-
25	QO125 VSC 10T		QO325 VSC 10T	
32	QO132 VSC 10T		QO332 VSC 10T	
40	QO140 VSC 10T	ขนาด 10kA	QO340 VSC 10T	ขนาด 10kA
50	QO150 VSC 10T	810.-	QO350 VSC 10T	3,150.-
63	QO163 VSC 10T		QO363 VSC 10T	

ลูกย่อย QOH-X ชนิด 1 และ 3 Pole 70-100A

QOH-X Branch Breaker ตรงตามมาตรฐาน IEC 60947-2 ชนิด 1 และ 3 Pole พิกัดทนกระแสลัดวงจร (IC) 6kA 240/415 Volts (AC) สามารถใช้ติดตั้งกับ ตู้คอนซูมเมอร์ยูนิต และโหลดเซ็นเตอร์



Amp. (แอมแปร์)	Catalog Number รุ่น 1 โพล (1 Pole)	Unit Price ราคา/หน่วย (บาท)	Catalog Number รุ่น 3 โพล (3 Pole)	Unit Price ราคา/หน่วย (บาท)
70	QOH 170X	ขนาด 6kA	QOH 370X	ขนาด 6kA
80	QOH 180X	1,200.-	QOH 380X	3,350.-
100	QOH 1100X		QOH 3100X	

ลูกย่อยป้องกันไฟรั่ว/ดูด

RCBO Branch Breaker ตรงตามมาตรฐาน IEC 61009 และ มอก. 909-2548 ชนิด 1 Pole พิกัดทนกระแสลัดวงจร (IC) 6kA และ 10kA, 240 Volts (AC) สามารถใช้ติดตั้งกับ ตู้คอนซูมเมอร์ยูนิต และโหลดเซ็นเตอร์

- ได้ IEC 61009 และ มอก. 909-2548 ซึ่งเป็นมาตรฐานของอุปกรณ์ป้องกันไฟดูด ตรงตามมาตรฐานการติดตั้งทางไฟฟ้าสำหรับประเทศไทย
- ใช้กับคอนซูมเมอร์ยูนิต และโหลดเซ็นเตอร์ ป้องกันครบทั้งสามอย่าง คือ ไฟช๊อต, ไฟกิน, ไฟดูด/ไฟรั่ว
- ป้องกันไฟรั่ว มีค่าลือกทั้ง 10 และ 30 มิลลิแอมป์ ตัดวงจรรวดเร็วภายในเวลา 0.04 วินาที
- สะดวก ปลอดภัย มีขนาด 10 - 50 แอมแปร์ ■ ป้องกันเฉพาะส่วน ไฟไม่ดับทั้งบ้าน ■ มีปุ่มทดสอบการทำงานในตัว (Test Trip)



Amp. (แอมแปร์)	Catalog Number รุ่น	Unit Price ราคา/หน่วย (บาท)	Amp. (แอมแปร์)	Catalog Number รุ่น	Unit Price ราคา/หน่วย (บาท)
10	QO110C06RCBO10	ขนาด 6kA	10	QO110C10RCBO10	ขนาด 10kA
16	QO116C06RCBO10		16	QO116C10RCBO10	
20	QO120C06RCBO10	2,100.-	20	QO120C10RCBO10	3,400.-
32	QO132C06RCBO10		32	QO132C10RCBO10	
40	QO140C06RCBO10		40	QO140C10RCBO10	
50	QO150C06RCBO10		50	QO150C10RCBO10	
10	QO110C06RCBO30	ขนาด 6kA	10	QO110C10RCBO30	ขนาด 10kA
16	QO116C06RCBO30		16	QO116C10RCBO30	
20	QO120C06RCBO30	2,100.-	20	QO120C10RCBO30	3,400.-
32	QO132C06RCBO30		32	QO132C10RCBO30	
40	QO140C06RCBO30		40	QO140C10RCBO30	
50	QO150C06RCBO30		50	QO150C10RCBO30	



มอก. 909-2548

เมนเบรกเกอร์ QOVs ชนิด 2 Pole 16-63A

QOVs Main Breaker ตรงตามมาตรฐาน IEC 60898 ชนิด 2 Pole ฟ้าัดกนกร:แผลัดวงจร (IC) 10kA, 240 Volt (AC) สามารถใช้ติดตั้งกับตู้คอนซูมเมอร์ยูนิต

ขนาด 10kA



Detail of Protection	Amp.	Catalog Number	Unit Price
รายละเอียดการป้องกัน	(แอมแปร์)	รุ่น 2 โพล (2 Pole)	ราคา/หน่วย (บาท)
สวิตช์ตัดตอนอัตโนมัติ ใช้ในการป้องกัน	16	QO216 VSC 10T	1,050.-
1. กระแสไฟฟ้าลัดวงจร (ไฟช็อต)	20	QO220 VSC 10T	1,100.-
2. การใช้กระแสไฟฟ้าเกิน	32	QO232 VSC 10T	
	40	QO240 VSC 10T	
	50	QO250 VSC 10T	1,400.-
	63	QO263 VSC 10T	

เมนเบรกเกอร์ QO-MBX ชนิด 2 Pole 70-100A

QO-MBX Main Breaker ตรงตามมาตรฐาน IEC 60947-2 ชนิด 2 Pole ฟ้าัดกนกร:แผลัดวงจร (IC) 10kA, 240 Volt (AC) สามารถใช้ติดตั้งกับตู้คอนซูมเมอร์ยูนิต

ขนาด 10kA



Detail of Protection	Amp.	Catalog Number	Unit Price
รายละเอียดการป้องกัน	(แอมแปร์)	รุ่น 2 โพล (2 Pole)	ราคา/หน่วย (บาท)
สวิตช์ตัดตอนอัตโนมัติ MBX	70	QO 270 MBX	2,250.-
ใช้ในการป้องกัน	80	QO 280 MBX	
1. กระแสไฟฟ้าลัดวงจร (ไฟช็อต)	100	QO 2100 MBX	
2. การใช้กระแสไฟฟ้าเกิน			

เมนเบรกเกอร์ป้องกันไฟรั่ว/ดูด

QOVsRCBO 2 Pole ตรงตามมาตรฐาน IEC 61009 และ มอก. 909-2548 ชนิด 2 Pole ฟ้าัดกนกร:แผลัดวงจร (IC) 10kA, 240 Volt (AC) สามารถใช้ติดตั้งกับตู้คอนซูมเมอร์ยูนิต และสามารถป้องกันได้ทั้งบ้าน

■ ป้องกันครบทั้งสามอย่าง คือ ไฟช็อต, ไฟเกิน, ไฟดูด/ไฟรั่ว ติดตั้งได้ในตู้คอนซูมเมอร์ยูนิต

■ จุดเด่น เมื่อกระแสไฟในวงจรผิดปกติ จะตัดไฟโดยอัตโนมัติ และปรากฏแถบสีแดง

■ ตัดวงจรรวดเร็วภายในเวลา 0.04 วินาที

■ ผ่านการทดสอบตามมาตรฐาน มอก. 909-2548

บริษัท ซีที อีเล็คทริค ซัพพลาย จำกัด

CT ELECTRIC SUPPLY CO., LTD.

มีบริการทดสอบการรั่วไหลในตัว (Test Trip)

ขนาด 10kA

ไม่ต้องติดตั้งอุปกรณ์ไฟดูดแยกต่างหาก



มอก. 909-2548



Amp.	Catalog Number	Unit Price
(แอมแปร์) โทร : 02 550 9555 รุ่น		ราคา/หน่วย (บาท)
16	QO216C10RCB030	4,000.-
20	QO220C10RCB030	
32	QO232C10RCB030	
40	QO240C10RCB030	
50	QO250C10RCB030	
63	QO263C10RCB030	

ใหม่! ล่าสุด

(ห้ามใช้กับเครื่องเชื่อมไฟฟ้า Welding Machine โดยเด็ดขาด)

Surge Protection Device : QOSPD20

อุปกรณ์ป้องกันเครื่องใช้ไฟฟ้า จากแรงดันไฟฟ้า สำหรับคอนซูมเมอร์ยูนิต และโหนดเซ็นเตอร์

Surge Protection Device for Consumer Unit and Load Center

ปกป้องเครื่องใช้ไฟฟ้าที่คุณรัก...

ปลอดภัยจากแรงดันไฟฟ้า

เสิร์จ สแควร์ ดี *

Plug On Surge Protection Device

อุปกรณ์ป้องกันเครื่องใช้ไฟฟ้า จากแรงดันไฟฟ้าทางอ้อม (Type 2)

สำหรับคอนซูมเมอร์ยูนิตและโหนดเซ็นเตอร์

ออกแบบและทดสอบตามมาตรฐาน IEC 61643-1

ใหม่! ล่าสุด



Rate Discharge Current	Catalog Number	Unit Price
	รุ่น	ราคา/หน่วย (บาท)
20kA	QOSPD20	2,800.-

อุปกรณ์ควบคุมไฟฟ้า 3 เฟส 4 สาย 240/415 โวลท์ พร้อมกราวด์บาร์ (GND) แบบที่ใช้กับเมนเบรกเกอร์
ตู้โหลดเซ็นเตอร์ รุ่นใหม่ล่าสุด หนาน แข็งแรง ปลอดภัย ด้วยการออกแบบ และทดสอบตามมาตรฐาน IEC 60436-1 และ มอก.1436-2540
รองรับเมนเบรกเกอร์ขนาด 100A และ 250A เหมาะสำหรับการติดตั้งในบ้านขนาดใหญ่, อาคารพาณิชย์ และโรงงานอุตสาหกรรม



แบบ MAIN BREAKER ขนาด 100A (นกระแสลัดวงจร 25kA)

Number of Way จำนวนวงจรย่อย	Catalog Number รหัสสินค้า	Main Breaker	Unit Price ราคา/หน่วย (บาท)
12	QO3-100EZ12G/SN		7,300.-
18	QO3-100EZ18G/SN	บริษัท แนน่า ให้เลือกใช้เมนเบรกเกอร์ รุ่น EZC100H	8,600.-
24	QO3-100EZ24G/SN		9,300.-
30	QO3-100EZ30G/SN		10,000.-
36	QO3-100EZ36G/SN		11,150.-
42	QO3-100EZ42G/SN		12,150.-

ราคาตู้เปล่าเท่านั้น

บริษัท เซไนเตอร์ (ไทยแลนด์) จำกัด จะรับประกันความปลอดภัยในการใช้งานของตู้โหลดเซ็นเตอร์
แบบมีเมนเบรกเกอร์ขนาด 100A ต่อเมื่อลูกค้าเลือกใช้เมนเบรกเกอร์ EasyPact MCCB
รุ่น EZC100H เท่านั้น

แบบ MAIN BREAKER ขนาด 250A (นกระแสลัดวงจร 25kA)

Number of Way จำนวนวงจรย่อย	Catalog Number รหัสสินค้า	Main Breaker	Unit Price ราคา/หน่วย (บาท)
12	QO3-250EZ12G/SN		12,350.-
18	QO3-250EZ18G/SN	บริษัท แนน่า ให้เลือกใช้เมนเบรกเกอร์ รุ่น EZC250N	13,050.-
24	QO3-250EZ24G/SN		14,550.-
30	QO3-250EZ30G/SN		15,050.-
36	QO3-250EZ36G/SN		16,400.-
42	QO3-250EZ42G/SN		16,900.-
48	QO3-250EZ48G/SN		17,400.-

ราคาตู้เปล่าเท่านั้น

บริษัท เซไนเตอร์ (ไทยแลนด์) จำกัด จะรับประกันความปลอดภัยในการใช้งานของตู้โหลดเซ็นเตอร์
แบบมีเมนเบรกเกอร์ขนาด 250A ต่อเมื่อลูกค้าเลือกใช้เมนเบรกเกอร์ EasyPact MCCB
รุ่น EZC250N หรือ EZC250H เท่านั้น

อุปกรณ์เสริม (Single Phase Connector)

Number of Way จำนวนวงจรย่อย	Catalog Number รหัสสินค้า	Main Breaker	Unit Price ราคา/หน่วย (บาท)
QO3-CON1PH	อุปกรณ์สำหรับแปลงตู้โหลดเซ็นเตอร์ 3 เฟส ให้เป็นตู้ 1 เฟส ใช้ร่วมกับเบรกเกอร์เมน EasyPact 100AF 2 โวล *เฉพาะตู้ขนาด 100 แอมป์ เท่านั้น		550.-
1330.05.2A	Key lock for Load Center ใช้ร่วมกับตู้โหลดเซ็นเตอร์ 3 เฟส ลูกกุญแจเป็นแบบ Key-alike (สินค้ายี่ห้อ Lowe & Fletcher)		460.-



อุปกรณ์ควบคุมไฟฟ้า 3 เฟส 4 สาย 240/415 โวลท์ พร้อมกราวด์บาร์ (GND) แบบที่ใช้กับเมนเบรกเกอร์
ตู้โหลดเซ็นเตอร์ รุ่นใหม่ล่าสุด หนาน แข็งแรง ปลอดภัย ด้วยการออกแบบ และทดสอบตามมาตรฐาน IEC 60436-1 และ มอก.1436-2540
รองรับเมนเบรกเกอร์ขนาด 100A และ 250A เหมาะสำหรับการติดตั้งในบ้านขนาดใหญ่, อาคารพาณิชย์ และโรงงานอุตสาหกรรม



แบบ MAIN BREAKER ขนาด 100A (นกระแสลัดวงจร 25kA)

Number of Way จำนวนวงจรย่อย	Catalog Number รหัสสินค้า	Main Breaker	Unit Price ราคา/หน่วย (บาท)
12	QO3-100EZ12G/SN		7,300.-
18	QO3-100EZ18G/SN	บริษัท แนน่า ให้เลือกใช้เมนเบรกเกอร์ รุ่น EZC100H	8,600.-
24	QO3-100EZ24G/SN		9,300.-
30	QO3-100EZ30G/SN		10,000.-
36	QO3-100EZ36G/SN		11,150.-
42	QO3-100EZ42G/SN		12,150.-

ราคาตู้เปล่าเท่านั้น

บริษัท เซไนเตอร์ (ไทยแลนด์) จำกัด จะรับประกันความปลอดภัยในการใช้งานของตู้โหลดเซ็นเตอร์
แบบมีเมนเบรกเกอร์ขนาด 100A ต่อเมื่อลูกค้าเลือกใช้เมนเบรกเกอร์ EasyPact MCCB
รุ่น EZC100H เท่านั้น

แบบ MAIN BREAKER ขนาด 250A (นกระแสลัดวงจร 25kA)

Number of Way จำนวนวงจรย่อย	Catalog Number รหัสสินค้า	Main Breaker	Unit Price ราคา/หน่วย (บาท)
12	QO3-250EZ12G/SN		12,350.-
18	QO3-250EZ18G/SN	บริษัท แนน่า ให้เลือกใช้เมนเบรกเกอร์ รุ่น EZC250N	13,050.-
24	QO3-250EZ24G/SN		14,550.-
30	QO3-250EZ30G/SN		15,050.-
36	QO3-250EZ36G/SN		16,400.-
42	QO3-250EZ42G/SN		16,900.-
48	QO3-250EZ48G/SN		17,400.-

ราคาตู้เปล่าเท่านั้น

บริษัท เซไนเตอร์ (ไทยแลนด์) จำกัด จะรับประกันความปลอดภัยในการใช้งานของตู้โหลดเซ็นเตอร์
แบบมีเมนเบรกเกอร์ขนาด 250A ต่อเมื่อลูกค้าเลือกใช้เมนเบรกเกอร์ EasyPact MCCB
รุ่น EZC250N หรือ EZC250H เท่านั้น

อุปกรณ์เสริม (Single Phase Connector)

Number of Way จำนวนวงจรย่อย	Catalog Number รหัสสินค้า	Main Breaker	Unit Price ราคา/หน่วย (บาท)
QO3-CON1PH	อุปกรณ์สำหรับแปลงตู้โหลดเซ็นเตอร์ 3 เฟส ให้เป็นตู้ 1 เฟส ใช้ร่วมกับเบรกเกอร์เมน EasyPact 100AF 2 โวล *เฉพาะตู้ขนาด 100 แอมป์ เท่านั้น		550.-
1330.05.2A	Key lock for Load Center ใช้ร่วมกับตู้โหลดเซ็นเตอร์ 3 เฟส ลูกกุญแจเป็นแบบ Key-alike (สินค้ายี่ห้อ Lowe & Fletcher)		460.-



อุปกรณ์ควบคุมไฟฟ้า 3 เฟส 4 สาย 240/415 โวลท์ พร้อมกราวด์บาร์ (GND) แบบเมน LUG

ตู้โพลีเมอร์ เซ็นเตอร์ รุ่นใหม่ล่าสุด หนาทน แข็งแรง ปลอดภัย ด้วยการออกแบบ และทดสอบตามมาตรฐาน IEC 60436-1 และ มอก.1436-2540 รองรับการใช้ไฟขนาด 100A และ 250A เหมาะสำหรับการติดตั้งในบ้านขนาดใหญ่, อาคารพาณิชย์ และโรงงานอุตสาหกรรม



แบบ MAIN LUG ขนาด 100A (นอร์มัลลีดวงจร 10kA)

Number of Way จำนวนวงจรย่อย	Catalog Number รหัสสินค้า	Main Lug	Unit Price ราคา/หน่วย (บาท)
12	QO3-100L12G/SN	100A MAIN LUG	5,400.-
18	QO3-100L18G/SN		6,000.-
24	QO3-100L24G/SN		7,300.-
30	QO3-100L30G/SN		7,800.-
36	QO3-100L36G/SN		8,400.-
42	QO3-100L42G/SN		9,900.-

ราคาตู้เปล่าเท่านั้น

แบบ MAIN LUG ขนาด 250A (นอร์มัลลีดวงจร 10kA)

Number of Way จำนวนวงจรย่อย	Catalog Number รหัสสินค้า	Main Lug	Unit Price ราคา/หน่วย (บาท)
12	QO3-250L12G/SN	250A MAIN LUG	6,900.-
18	QO3-250L18G/SN		8,100.-
24	QO3-250L24G/SN		8,700.-
30	QO3-250L30G/SN		9,500.-
36	QO3-250L36G/SN		10,850.-
42	QO3-250L42G/SN		11,750.-
48	QO3-250L48G/SN	12,850.-	

ราคาตู้เปล่าเท่านั้น



บริษัท ซีที อีเล็คทริค ซัพพลาย จำกัด
CT ELECTRIC SUPPLY CO., LTD.

โทร : 02 550 9555

เหนือกว่า
และ
ง่ายกว่า
ด้วยฟังก์ชันใหม่ใน
ตู้โพลีเมอร์ เซ็นเตอร์
สแควร์ ดี



สามารถสลับฝาหน้าได้เพื่อความสะดวกในการติดตั้งทั้งการเข้ามุมซ้าย หรือ ขวา



แผ่นป้ายโลโก้ สามารถถอดเปลี่ยนสลับได้



สามารถสลับข้างตัวล็อกทั้งซ้ายและขวา เพื่อทำการล็อกในกรณีที่ทำกราสลับฝาเปิดซ้ายหรือขวา



เข้าสายไฟได้อย่างง่ายด้วยแผ่นเหล็กถอดได้ทั้งด้านบน และด้านล่าง



สะดวก และง่ายต่อการเข้าสายไฟขนาดใหญ่ด้วย LUG Terminal ขนาดใหญ่ขึ้น



กราวด์บาร์ (G) ที่มาพร้อมตู้ และ LUG Connector ขนาดใหญ่ ช่วยให้การเข้าสายง่ายและสะดวกขึ้น



พื้นที่ภายในตู้กว้างขวาง ช่วยให้ การเดินสายภายในตู้ง่ายขึ้น



แถบพินเจอร์ปรีฟอร์ม บัสบาร์ แบบใส ช่วยป้องกันการสัมผัสโดยตรง กับแผงบัสบาร์ และมองเห็นสภาพการใช้งานจริงได้ง่ายกว่า

EasyPactETM Molded Case Circuit Breaker (MCCB)

เซอร์กิตเบรกเกอร์ สวิตช์ ตัดตอนอัตโนมัติ

Thermal Magnetic Type

EasyPactETM

EZC100H 1P : 25 kA
ที่ 240Vac



100 Amp frame 1 Pole

Ampere Rating	Catalog No.	Unit Price
พิกัดกระแส	รุ่น	ราคา/หน่วย (บาท)
15	EZC100H1015	
20	EZC100H1020	2,300.-
25	EZC100H1025	
30	EZC100H1030	
40	EZC100H1040	
50	EZC100H1050	2,400.-
60	EZC100H1060	
75	EZC100H1075	
80	EZC100H1080	
100	EZC100H1100	3,100.-

EasyPactETM

EZC100H 2P : 30 kA
ที่ 415Vac



100 Amp frame 2 Pole

Ampere Rating	Catalog No.	Unit Price
พิกัดกระแส	รุ่น	ราคา/หน่วย (บาท)
15	EZC100H2015	
20	EZC100H2020	
25	EZC100H2025	2,400.-
30	EZC100H2030	
40	EZC100H2040	
50	EZC100H2050	
60	EZC100H2060	
75	EZC100H2075	2,500.-
80	EZC100H2080	
100	EZC100H2100	3,100.-

EasyPactETM

EZC100B : 7.5 kA
EZC100F : 10 kA
EZC100N : 15 kA
EZC100H : 30 kA
ที่ 415Vac



100 Amp frame 3 Pole

Ampere Rating	Catalog No.	Unit Price	Catalog No.	Unit Price
พิกัดกระแส	รุ่น	ราคา/หน่วย (บาท)	รุ่น	ราคา/หน่วย (บาท)
15	EZC100B3015		EZC100F3015	
20	EZC100B3020	2,600.-	EZC100F3020	3,000.-
25	EZC100B3025		EZC100F3025	
30	EZC100B3030		EZC100F3030	
40	EZC100B3040	2,700.-	EZC100F3040	3,100.-
50	EZC100B3050		EZC100F3050	
60	EZC100B3060		EZC100F3060	
75	-		EZC100F3075	4,100.-
80	-	2,800.-	EZC100F3080	
100	-		EZC100F3100	4,300.-

Ampere Rating	Catalog No.	Unit Price	Catalog No.	Unit Price
พิกัดกระแส	รุ่น	ราคา/หน่วย (บาท)	รุ่น	ราคา/หน่วย (บาท)
15	EZC100N3015		EZC100H3015	
20	EZC100N3020	4,900.-	EZC100H3020	5,800.-
25	EZC100N3025		EZC100H3025	
30	EZC100N3030		EZC100H3030	
40	EZC100N3040	5,000.-	EZC100H3040	5,900.-
50	EZC100N3050		EZC100H3050	
60	EZC100N3060		EZC100H3060	
75	EZC100N3075	5,100.-	EZC100H3075	6,100.-
80	EZC100N3080		EZC100H3080	
100	EZC100N3100	5,300.-	EZC100H3100	6,200.-



บริษัท ซีที อีเล็คทริค ซัพพลาย จำกัด
CT ELECTRIC SUPPLY CO., LTD.
โทร : 02-550-9555

EasyPactEZC™ Molded Case Circuit Breaker (MCCB)

เซอร์กิตเบรกเกอร์ สวิตช์ ตัดตอนอัตโนมัติ

Thermal Magnetic Type

EasyPactEZC™

EZC250H 2 pole : 36 kA
ที่ 415Vac



250 Amp frame 2 Pole

Ampere Rating	Catalog No.	Unit Price
พิกัดกระแส	รุ่น	ราคา/หน่วย (บาท)
100	EZC250H2100	
125	EZC250H2125	9,800.-
150	EZC250H2150	
160	EZC250H2160	
175	EZC250H2175	
200	EZC250H2200	13,670.-
225	EZC250H2225	
250	EZC250H2250	15,610.-

EasyPactEZC™

EZC250F : 18 kA
EZC250N : 25 kA
EZC250H : 36 kA
ที่ 415Vac



250 Amp frame 3 Pole

Ampere Rating	Catalog No.	Unit Price	Catalog No.	Unit Price
พิกัดกระแส	รุ่น	ราคา/หน่วย (บาท)	รุ่น	ราคา/หน่วย (บาท)
100	EZC250F3100		EZC250N3100	
125	EZC250F3125	7,550.-	EZC250N3125	11,120.-
150	EZC250F3150		EZC250N3150	
160	EZC250F3160		EZC250N3160	
175	EZC250F3175		EZC250N3175	
200	EZC250F3200	8,880.-	EZC250N3200	11,220.-
225	EZC250F3225		EZC250N3225	
250	EZC250F3250	10,000.-	EZC250N3250	11,530.-

Ampere Rating	Catalog No.	Unit Price
พิกัดกระแส	รุ่น	ราคา/หน่วย (บาท)
100	EZC250H3100	
125	EZC250H3125	11,840.-
150	EZC250H3150	
160	EZC250H3160	
175	EZC250H3175	
200	EZC250H3200	15,610.-
225	EZC250H3225	
250	EZC250H3250	16,320.-

บริษัท อีเล็คทริค ซัพพลาย จำกัด
ELECTRIC SUPPLY CO., LTD.
โทร : 02 550 9555

EasyPactEZC™

EZC400N : 36 kA
EZC400H : 50 kA
ที่ 400/415Vac



400 Amp frame 3 Pole

Ampere Rating	Catalog No.	Unit Price	Catalog No.	Unit Price
พิกัดกระแส	รุ่น	ราคา/หน่วย (บาท)	รุ่น	ราคา/หน่วย (บาท)
320	EZC400N3320N		EZC400H3320N	
350	EZC400N3350N	24,470.-	EZC400H3350N	24,890.-
400	EZC400N3400N		EZC400H3400N	

EasyPactEZC™ Accessories for Molded Case Circuit Breaker (MCCB)

อุปกรณ์เสริมสำหรับเซอร์กิตเบรกเกอร์ สวิตซ์ตัดตอนอัตโนมัติ (MCCB)
Electrical Auxilliaries and Accessories for EZC100



EasyBox

EasyBox

กล่องใส่ EasyPactEZC™ เซอร์กิตเบรกเกอร์ เหมาะสำหรับติดตั้งใช้งานในอาคาร สามารถใช้งานร่วมกับ EasyPactEZC™ เซอร์กิตเบรกเกอร์ ขนาด 100 แอมป์เฟรม ได้ทั้งขนาด 1 Pole, 2 pole และ 3 Pole, 240/415Vac

Catalog	Unit Price
รุ่น	ราคาหน่วย (บาท) (ไม่รวมเบรกเกอร์)
EZBOX100	1,300

อุปกรณ์ประกอบเบรกเกอร์ EZC100 (Electrical Auxilliaries for EZC 100)

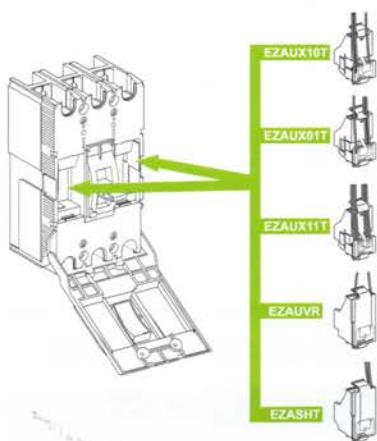

	Description	Catalog No.	Unit Price
	รายละเอียดสินค้า	รหัสสินค้า	ราคาหน่วย (บาท)
Auxiliary switch	Auxiliary switch (AX)	EZAUX10	2,040.-
- แสดงสถานะ	Alarm switch (AL)	EZAUX01	2,040.-
ของเบรกเกอร์	Auxiliary switch/Alarm switch (AX/AL)	EZAUX11	2,150.-
Shunt trip (SHT)			
- ชั้หนี	AC 50/60 HZ 200-277 VAC	EZASHT200AC	3,060.-
Under Voltage Release (UVR)	200-240 VAC	EZAUVR200AC	4,190.-
- อุปกรณ์สั่งปลดวงจรเมื่อแรงดันของระบบต่ำกว่าที่กำหนดไว้	AC 50/60 HZ		

บริษัท ซีที อีเล็คทริค ซัพพลาย จำกัด
CT ELECTRIC SUPPLY CO., LTD.

โทร : 02 550 9555

อุปกรณ์เสริมเบรกเกอร์ EZC100 (Accessories for EZC100)

Description	Catalog No.	Unit Price
รายละเอียดสินค้า	รหัสสินค้า	ราคาหน่วย (บาท)
Din Rail Adaptor	EZADINR	420.-
Terminal Shield 3-pole only (set of 2)	EZATSHD3P	420.-
Cable lug		
50A (set of 2)	EZALUG0502	525.-
50A (set of 3)	EZALUG0503	735.-
100A (set of 2)	EZALUG1002	525.-
100A (set of 3)	EZALUG1003	635.-
Padlock Device	EZALOCK	215.-
Phase Barrier (set of 2)	EZAFASB2	215.-

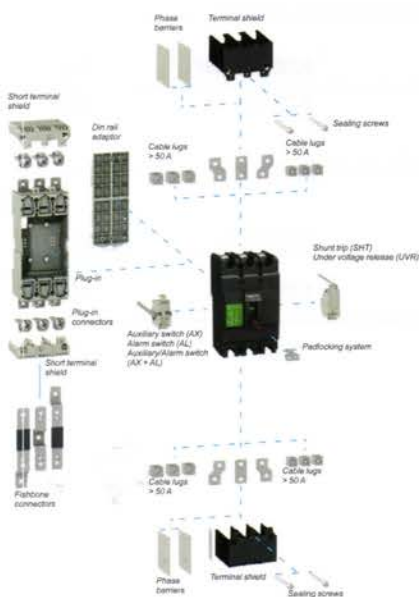

CONFORME A LA NORME IEC 60947-2

EasyPactEZC™ Accessories for Molded Case Circuit Breaker (MCCB)

อุปกรณ์เสริมสำหรับเซอร์กิตเบรกเกอร์ สวิตช์ตัดตอนอัตโนมัติ (MCCB)
Electrical Auxilliaries and Accessories for EZC250

อุปกรณ์ประกอบเบรกเกอร์ EZC250 (Electrical Auxiliaries for EZC250)

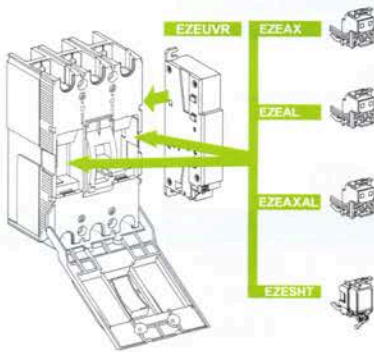

Description	Catalog No.		Unit Price
	รายละเอียดสินค้า	รหัสสินค้า	
Auxiliary switch	Auxiliary switch (AX)	EZEAX	2,150.-
- แสดงสถานะ:	Alarm switch (AL)	EZEAL	2,250.-
ของเบรกเกอร์	Auxiliary switch/Alarm switch (AX/AL)	EZEAXAL	2,350.-
Shunt trip (SHIT)	AC 50/60 HZ	200-240 VAC	EZESHT200AC
- เซ็นทรัล	DC		
Under Voltage Release (UVR)	200-240 VAC	EZEUVR200AC	5,000.-
- อุปกรณ์สั่งปลดวงจรเมื่อ	AC 50/60 HZ		EZESHT200AC
แรงดันของระบบต่ำกว่า	DC		
ค่าที่กำหนดไว้			



บริษัท ซีที อิเล็กทริก ซัพพลาย จำกัด
CT ELECTRIC SUPPLY CO., LTD.

อุปกรณ์เสริมเบรกเกอร์ EZC250 (Accessories for EZC250)

โทร : 02 550 9555

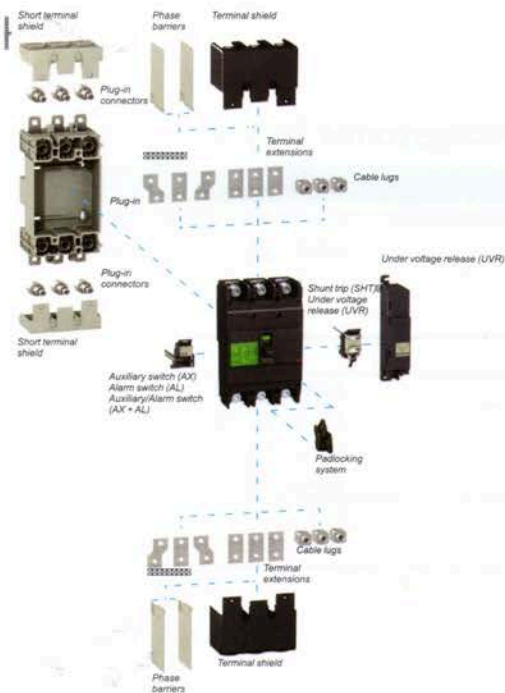

Description	Catalog No.		Unit Price
	รายละเอียดสินค้า	รหัสสินค้า	
Terminal Shield (250A 3pcs)		EZETSHD3P	420.-
Cable lug		EZELUG2503	840.-
Spreaders		EZESPDR3P	910.-
Straight Extensions		EZETEX	780.-
Padlock Device		EZELOCK	215.-
Phase Barrier (Set of 2)		EZEFASB2	215.-



มาตรฐาน ผลิตภัณฑ์
ตามมาตรฐาน IEC 60947-2

EasyPactEZC™ Accessories for Molded Case Circuit Breaker (MCCB)

อุปกรณ์เสริมสำหรับเซอร์กิตเบรกเกอร์ สวิตช์ตัดตอนอัตโนมัติ (MCCB)
Electrical Auxilliaries and Accessories for EZC400

อุปกรณ์ประกอบเบรกเกอร์ EZC 400 A (Electrical Auxilliaries for EZC400)

Description	Catalog No.	Unit Price
รายละเอียดสินค้า	รหัสสินค้า	ราคา/หน่วย (บาท)
Signalling switch (AX or AL)	EZ4AUX	2,150.-
Double signalling switch (2 AX or 2 AL)	EZ4AUX2	2,760.-
SHT Shunt trip (SHT) Release - เซ็นทรัล	AC 100-240 V EZ4SHT200ACDC	3,470.-
UVR Under Voltage Release - อุปกรณ์สั่งปลดวงจร เมื่อแรงดันของระบบ ต่ำกว่าค่าที่กำหนดไว้	AC 200-240 EZ4UVR200AC	10,000.-



บริษัท ซีที อิเล็กทริค ซัพพลาย จำกัด

CT ELECTRIC SUPPLY CO., LTD.

อุปกรณ์ประกอบเบรกเกอร์ EZC400 (Accessories for EZC400)

โทร : 02-550-9555

Description	Catalog No.	Unit Price
รายละเอียดสินค้า	รหัสสินค้า	ราคา/หน่วย (บาท)
Terminal Shield (250A 3pcs)	EZ4TSHD3P	1,430.-
Cable lug	EZ4LUG4003	2,860.-
Spreaders	EZ4SPDR73P	2,250.-
Padlock Device	EZ4LOCK	735.-
Phase Barrier (Set of 2)	EZ4FASB2	525.-

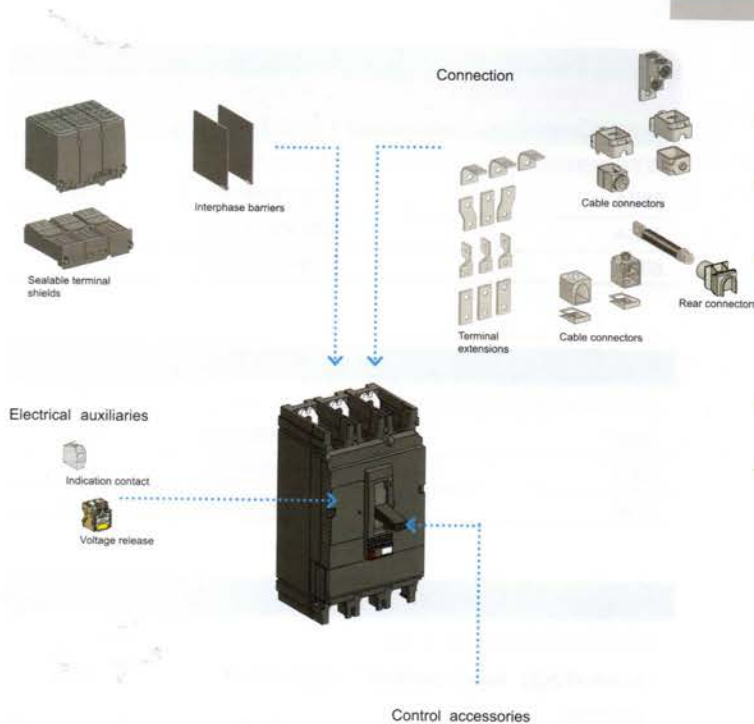

000541, อุปกรณ์ควบคุม
ตามมาตรฐาน IEC 60947-2

อุปกรณ์บัสบาร์ (Busbar System)



EasyPactEZC™ Busbar EZB250W08

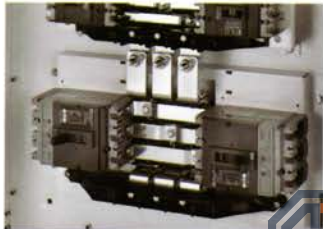

NBD and EasyPactEZC™ branch breaker extension 2 Ways

Description		Catalog No.	Unit Price
รายละเอียดสินค้า		รหัสสินค้า	ราคา/หน่วย (บาท)
เมนบัสบาร์ (Main busbar)			
4 ช่อง	250A	EZB250W04	8,720.-
	400A	EZB400W04	12,620.-
	630A	EZB630W04	16,000.-
6 ช่อง	250A	EZB250W06	10,920.-
	400A	EZB400W06	15,440.-
	630A	EZB630W06	19,490.-
8 ช่อง	250A	EZB250W08	13,380.-
	400A	EZB400W08	19,010.-
	630A	EZB630W08	24,060.-
10 ช่อง	250A	EZB250W10	15,590.-
	400A	EZB400W10	22,180.-
	630A	EZB630W10	28,080.-
12 ช่อง	250A	EZB250W12	18,020.-
	400A	EZB400W12	24,250.-
	630A	EZB630W12	30,360.-

ชุดต่อเพิ่มสำหรับเบรกเกอร์ NBD และ EasyPactEZC™ (branch extension)

Description		Catalog No.	Unit Price
รายละเอียดสินค้า		รหัสสินค้า	ราคา/หน่วย (บาท)
ชุดต่อเพิ่มสำหรับเบรกเกอร์ NBD และ EasyPactEZC™ (branch extension)			
2 ช่อง	สำหรับ EZB400 และ EZB630	EZBNS2	15,000.-
4 ช่อง		EZBNS4	20,000.-

บริษัท ซีที อิเล็กทริก ซัพพลาย จำกัด
CT ELECTRIC SUPPLY CO., LTD.

โทร : 02-550-9555

อุปกรณ์เสริมบัสบาร์ (Accessories)



Main Connectors



Mechanical lugs



Connector caps

Description		Catalog No.	Unit Price
รายละเอียดสินค้า		รหัสสินค้า	ราคา/หน่วย (บาท)
เมนคอนเน็คเตอร์ (Main connectors) 1 ชุดมี 3 ชิ้น			
พิกัดกระแสของเมนบัสบาร์ (Main busbar current rating)			
250A		EZB250MCNS	795.-
400A		EZB400MCNS	1,130.-
630A		EZB630MCNS	6,500.-

Description		Catalog No.	Unit Price
รายละเอียดสินค้า		รหัสสินค้า	ราคา/หน่วย (บาท)
เม็กลูกเชื่อม (Mechanical lugs) 1 ชุดมี 3 ชิ้น			
พิกัดกระแสของเมนบัสบาร์ (Main busbar current rating)			
250A		EZB250MLUG	595.-
400A		EZB400MLUG	1,560.-
630A		EZB630MLUG	3,470.-

Description		Catalog No.	Unit Price
รายละเอียดสินค้า		รหัสสินค้า	ราคา/หน่วย (บาท)
คอนเน็คเตอร์ แคป (Connector caps)			
คอนเน็คเตอร์ แคป (1 ชุดมี 3 ชิ้น)			
- ช่องต่อสำหรับ EasyPactEZC™ เบรกเกอร์		EZB100CAP	420.-
- ชุดต่อวงจรเพิ่มเติม สำหรับ NBD MCCB		EZB250CAP	480.-

ปลอดภัยด้วยระบบคีย์ Quick-Make, Quick-Break ออกแบบพิเศษให้จับสะดวก-สบาย ในกรณีเกิดเหตุฉุกเฉินไม่สามารถเปิดฝาขณะใช้งาน (ON) และไม่สามารถสับสวิตช์ (ON) ขณะเปิดพ่วงอยู่



D221N

เซฟตี้สวิตช์แบบสามารถติดตั้งฟิวส์ได้*

System ระบบ	Amps. Rating ขนาดแอมป์	ราคาไม่รวมฟิวส์			
		Indoor NEMA Type 1 สำหรับใช้ภายในอาคาร		Outdoor NEMA Type 3R กันน้ำ ใช้ภายนอกอาคาร	
		Catalog No.	Unit Price	Catalog No.	Unit Price
ใช้กับไฟเฟส 1 เฟส 2 สาย 240 โวลต์ General Duty 240 volts AC		แบบสามารถติดตั้งฟิวส์ได้ (ราคาไม่รวมฟิวส์) Fusible			
	30	D221N	2,900.-	D221NRB	4,800.-
	60	D222N	6,000.-	D222NRB	8,100.-
	100	D223N	9,900.-	D223NRB	11,400.-
	200	D224N	20,500.-	D224NRB	26,500.-
	400	D225N	57,030.-	D225NR	70,800.-



H361

System ระบบ	Amps. Rating ขนาดแอมป์	ราคาไม่รวมฟิวส์			
		Indoor NEMA Type 1 สำหรับใช้ภายในอาคาร		Outdoor NEMA Type 3R กันน้ำ ใช้ภายนอกอาคาร	
		Catalog No.	Unit Price	Catalog No.	Unit Price
ใช้กับไฟ 3 เฟส 4 สาย 600 โวลต์ Heavy Duty 600 volts AC		แบบสามารถติดตั้งฟิวส์ได้ (ราคาไม่รวมฟิวส์) Fusible			
	30	H361	11,000.-	H361RB	15,600.-
	60	H362	13,500.-	H362RB	20,500.-
	100	H363	24,400.-	H363RB	32,400.-
	200	H364	39,000.-	H364RB	42,100.-
	400	H365	100,300.-	H365R	118,200.-
	600	H366	146,400.-	H366R	169,100.-
	800	H367	241,200.-	H367R	318,200.-
	1200	H368	316,600.-	H368R	365,800.-

บริษัท อีเลคทริก ซัพพลาย จำกัด
ELECTRIC SUPPLY CO., LTD.
โทร : 02 566 9555



H800SNE4

Switch Ampere rating	Catalog Number (Al/Cu)	Unit Price	Equipment ground kits	
			Catalog Number (Al/Cu)	Unit Price
30 & 60	H60SN	1,500.-	PK3GTA1	1,200.-
100	H100SN	2,300.-	PKOGTA2	1,600.-
200	H200SN	2,660.-		
400 & 600	H600SN	10,460.-	2xPKOGTA2	3,200.-
800	H800SNE4	16,100.-	PKOGTA7	6,500.-
1200	H1200SNE4	18,000.-	PKOGTA8	7,000.-



PKOGTA2

Fuse not included : Order fuse separate โปรดระวังฟิวส์ปลอม
 Fuse are available on :- 10, 15, 20, 30, 40, 50, 60, 70, 80, 90, 100, 125, 150, 175,
 200, 250, 300, 350, 400, 450
 ขนาดแอมป์แปรของฟิวส์ทั่วไป 500, 600, 700, 800, 900, 1000, and 1200 Amp

*ผลิตภัณฑ์ สแควร์ ดี นำเข้าจากประเทศสหรัฐอเมริกา ยังคงไว้ซึ่งตราสินค้า สแควร์ ดี

Safety Switches Non-fusible Type

เซฟตี้ สวิตช์ แบบไม่มีฟิวส์

General duty & heavy duty non-fusible

เซฟตี้สวิตช์แบบไม่มีฟิวส์ ใช้เป็นสะพานไฟ*



DTU363

System ระบบ	Amps. Rating ขนาดแอมป์	ราคาโปรยอนฟิวส์			
		Indoor NEMA Type 1 สำหรับใช้ภายในอาคาร		Outdoor NEMA Type 3R กันน้ำ ใช้ภายนอกอาคาร	
		Catalog No.	Unit Price	Catalog No.	Unit Price
ใช้กับไฟเฟส 1 เฟส 2 สาย 240 โวลท์ General Duty 240 volts AC					
	30	DU221RB	4,300.-
	60	DU222RB	7,400.-
ขนาดอื่นของรุ่น 2 สาย 240 Volts ไร้ใช้ราคาแบบมี fuse แต่ต่อตรง					
ใช้กับไฟ 3 เฟส 4 สาย 240 โวลท์ General Duty 240 volts AC					
	30	DU321	4,400.-	DU321RB	6,600.-
	60	DU322	6,400.-	DU322RB	10,200.-
	100	DU323	13,000.-	DU323RB	18,100.-
	200	DU324	25,000.-	DU324RB	32,000.-
ใช้กับไฟ 3 เฟส 4 สาย 600 โวลท์ Heavy duty 600 volts AC					
	30	HU361	6,700.-	HU361RB	9,700.-
	60	HU362	10,300.-	HU362RB	18,000.-
	100	HU363	16,100.-	HU363RB	24,400.-
	200	HU364	32,400.-	HU364RB	39,000.-
	400	HU365	82,000.-	HU365R	98,700.-
	600	HU366	135,000.-	HU366R	155,700.-

บริษัท ซีที อิล렉ทริค ซัพพลาย จำกัด
CT ELECTRIC SUPPLY CO., LTD.
โทร : 02-566 9555

Transfer switches / Double throw-non fusible*

Safety switches สับ 2 ทางแบบไม่มีฟิวส์

ใช้เป็น Manual Transfer switch แบบสับ 2 ทาง เหมาะสำหรับอาคารที่มีเครื่องขึ้นไฟเองโดยทางหนึ่ง
ใช้กับไฟหลวงและอีกด้านหนึ่งใช้กับไฟบ้านเอง
เหมาะสำหรับหน่วยงานที่มีไฟสำรอง แบบ 3 เฟส 3 สาย (Neutral ต่อตรง) 600 โวลท์
มีทั้งแบบใช้ภายในอาคารและแบบกันน้ำใช้ภายนอกอาคาร



DTU DOUBLE THROW SWITCH

DOUBLE THROW Safety Switches*

System ระบบ	Amps. Rating ขนาดแอมป์	ราคาโปรยอนฟิวส์			
		Indoor NEMA Type 1 สำหรับใช้ภายในอาคาร		Outdoor NEMA Type 3R กันน้ำ ใช้ภายนอกอาคาร	
		Catalog No.	Unit Price	Catalog No.	Unit Price
	60	DTU362	34,200.-	DTU362RB	42,000.-
	100	DTU363	45,400.-	DTU363RB	59,000.-
	200	82344**	58,000.-	82344RB**	104,000.-

* ผลิตภัณฑ์สแควร์ ดี นำเข้าจากประเทศสหรัฐอเมริกา ยังคงไว้ซึ่งตราสินค้าสแควร์ ดี
** ใช้ได้กับแรงดันสูงสุดที่ 480 Vac เท่านั้น

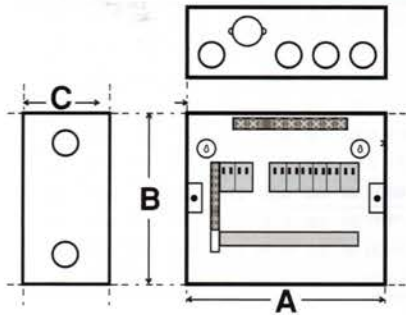

Dimensions (mm)

Square D Consumer Unit : Classic

No. of Ways	Cat. No.	Dimensions (mm)		
		A	B	C
4	SDCS14	238	213	98
6	SDCS16	238	213	98
10	SDCS110	315	213	98
14	SDCS114	391	213	98
18	SDCS118	540	213	98

Classic split bus

No. of Ways	Cat. No.	Dimensions (mm)		
		A	B	C
4+4	SDCS14X4RCCB...*	398	213	98
8+4	SDCS18X4RCCB...*	547	213	98
8+8	SDCS18X8RCCB...*	547	213	98

* = 40, 63 ตามขนาด RCCB

บริษัท ซีที อีเลคทริค ซัพพลาย จำกัด

Square D Load Center : Classic

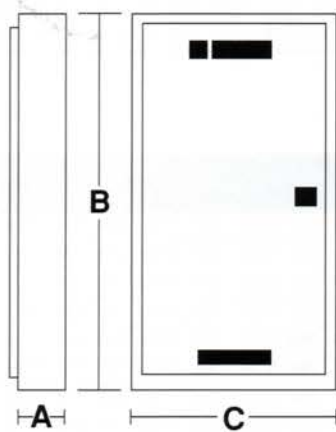

Dimensions (mm)

No. of Ways	Main LUG Type	Dimensions (mm)			LTD Main LUG Type	Dimensions (mm)		
		A	B	C		A	B	C
12	QO3-100L12G/SN	130	455	381	QO3-250L12G/SN	130	455	381
18	QO3-100L18G/SN	130	455	381	QO3-250L18G/SN	130	605	381
24	QO3-100L24G/SN	130	605	381	QO3-250L24G/SN	130	605	381
30	QO3-100L30G/SN	130	605	381	QO3-250L30G/SN	130	605	381
36	QO3-100L36G/SN	130	605	381	QO3-250L36G/SN	130	755	381
42	QO3-100L42G/SN	130	755	381	QO3-250L42G/SN	130	755	381
48	-	-	-	-	QO3-250L48G/SN	130	905	381

No. of Ways	Main Breaker Type	Dimensions (mm)			Main Breaker Type	Dimensions (mm)		
		A	B	C		A	B	C
12	QO3-100EZ12G/SN	130	455	381	QO3-250EZ12G/SN	130	605	381
18	QO3-100EZ18G/SN	130	605	381	QO3-250EZ18G/SN	130	605	381
24	QO3-100EZ24G/SN	130	605	381	QO3-250EZ24G/SN	130	755	381
30	QO3-100EZ30G/SN	130	605	381	QO3-250EZ30G/SN	130	755	381
36	QO3-100EZ36G/SN	130	755	381	QO3-250EZ36G/SN	130	905	381
42	QO3-100EZ42G/SN	130	755	381	QO3-250EZ42G/SN	130	905	381
48	-	-	-	-	QO3-250EZ48G/SN	130	905	381



Approximate Dimensions

Cat. No.	Series	H		W		D		W/H	
		in.	mm	in.	mm	in.	mm	in.	mm
D221N	E3	9.25	235	6.75	171	7.25	184	3.63	92
D221NRB	E3	9.63	245	7.25	184	7.75	197	3.75	95
D222N	F1	14.63	372	6.50	165	7.45	189	4.88	124
D222NRB	F1	14.88	378	6.63	168	7.45	189	4.88	124
D223N	F3	17.50	445	8.50	216	10.50	267	6.50	165
D223NRB	F3	17.50	445	8.50	216	10.50	267	6.50	165
D224N	F1	29.00	737	17.25	438	19.00	483	8.25	210
D224NRB	F1	29.25	743	17.25	438	19.00	483	8.25	210
D225N	E3	45.12	1146	24.00	610	24.88	632	8.88	226
D225NR	E1	30.63	778	21.38	543	22.25	565	10.13	257

Cat. No.	Series	H		W		D		W/H	
		in.	mm	in.	mm	in.	mm	in.	mm
DU221RB	E2	9.63	245	7.25	184	7.75	197	3.75	95
DU222RB	E1	9.63	245	7.25	184	7.75	197	3.75	95
DU321	E2	9.25	235	6.75	171	7.25	184	3.63	92
DU321RB	E2	9.63	245	7.25	184	7.75	197	3.75	95
DU322	E1	9.25	235	6.75	171	7.25	184	3.63	92
DU322RB	E1	9.63	245	7.25	186	7.75	197	3.75	95
DU323	E3	17.50	445	8.50	216	10.50	267	6.50	165
DU323RB	F3	17.50	445	8.50	216	10.50	267	6.50	165
DU324	F1	29.00	737	17.25	438	19.00	483	8.25	210
DU324RB	F1	29.25	748	17.25	438	19.00	483	8.25	210

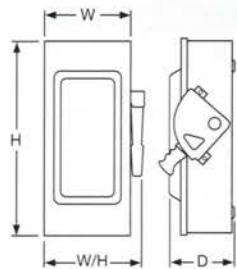

Typical NEMA 1

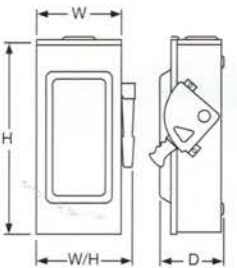

Typical NEMA 3R

Cat. No.	Series	H		W		D		W/H	
		in.	mm	in.	mm	in.	mm	in.	mm
H361, N	F5	14.60	371	6.50	165	4.88	124	7.55	192
H361NRB, RB	F5	14.88	378	6.63	168	4.88	124	7.55	192
H362, N	F5	17.50	445	9.00	229	6.38	162	10.50	267
H362NRB, RB	F5	17.50	445	9.00	229	6.38	162	10.50	267
H363, N	F5	21.25	540	8.50	216	6.38	162	10.50	267
H363NRB, RB	F5	21.25	540	8.50	216	6.38	162	10.50	267
H364, N	F5	29.00	737	17.13	435	8.25	210	18.50	470
H364NRB, NRB	F5	29.25	743	17.25	438	8.50	216	18.63	473
H365, N	E4	50.25	1276	27.63	702	10.13	257	27.63	702
H365R, NR	E4	50.31	1278	27.88	708	10.13	257	27.88	708
H366, N	E4	50.25	1276	27.63	702	10.13	257	27.63	702
H366NR, R	E4	50.31	1278	27.88	708	10.13	257	27.88	708
H367, N	E4	69.13	1756	36.62	930	17.75	451	36.62	930
H367NR, R	E4	69.13	1756	36.62	930	17.75	451	36.62	930

Cat. No.	Series	H		W		D		W/H	
		in.	mm	in.	mm	in.	mm	in.	mm
H368, N	E4	69.13	1756	36.62	930	17.75	451	36.62	930
H368NR, R	E4	69.13	1756	36.62	930	17.75	451	36.62	930
HU361	F5	14.60	371	6.50	165	4.88	124	7.55	192
HU361RB	F5	14.88	378	6.63	168	4.88	124	7.55	192
HU362	F5	17.50	445	9.00	229	6.38	162	10.50	267
HU362RB	F5	17.50	445	9.00	229	6.38	162	10.50	267
HU363	F5	21.25	540	8.50	216	6.38	162	10.50	267
HU363RB	F5	21.25	540	8.50	216	6.38	162	10.50	267
HU364	F5	29.00	737	17.13	435	8.25	210	18.50	470
HU364RB	F5	29.25	743	17.25	438	8.50	216	18.63	473
HU365	E4	50.25	1276	27.63	702	10.13	257	27.63	702
HU365R	E4	50.31	1278	27.88	708	10.13	257	27.88	708
HU366	E4	50.25	1276	27.63	702	10.13	257	27.63	702
HU366R	E4	50.31	1278	27.88	708	10.13	257	27.88	708

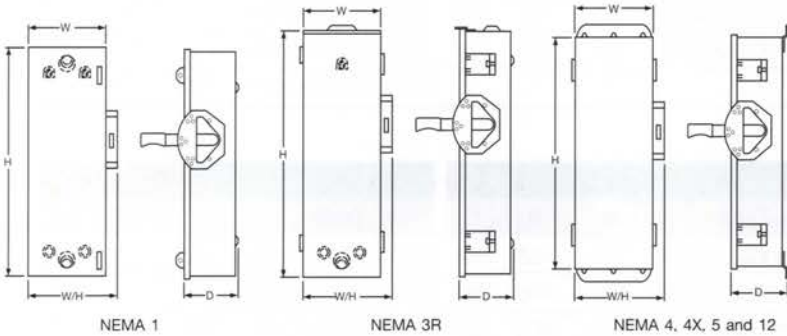

NEMA 1

NEMA 3R

NEMA 4, 4X, 5 and 12

Cat. No.	Series	H		W		D		W/H	
		in.	mm	in.	mm	in.	mm	in.	mm
DTU362	F5	29.94	760	10.25	260	11.96	304	6.93	176
DTU362AWK	F6	29.94	760	10.25	260	11.96	304	6.93	176
DTU362DS	F6	30.26	769	10.25	260	11.50	292	7.12	181
DTU362RB	F5	30.50	775	10.25	260	11.96	304	6.93	176
DTU363	F5	29.94	760	10.25	260	11.96	304	6.93	176
DTU363AWK	F6	29.94	760	10.25	260	11.96	304	6.93	176
DTU363DS	F6	30.26	769	10.25	260	11.50	292	7.12	181
DTU363RB	F5	30.50	775	10.25	260	11.96	304	6.93	176

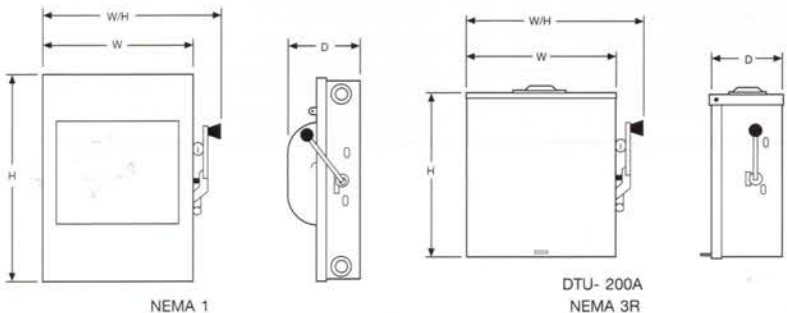

NEMA 1

DTU-200A
NEMA 3R

Cat. No.	Series	H		W		D		W/H	
		in.	mm	in.	mm	in.	mm	in.	mm
82344	E2	30.88	784	20.00	508	23.88	607	11.75	298
82344RB	E1	32.50	826	20.63	524	24.00	610	10.63	270

Index

CATALOG NO.	PRICE (B.)	PAGE	CATALOG NO.	PRICE (B.)	PAGE	CATALOG NO.	PRICE (B.)	PAGE
1			81195	4,870	15	8431STVF_WE	260	3
1330.05.2A	460	21	81278	1,050	15	84426LUES2_BZ	175	2
2			81282	1,100	15	84426LUES2_WE	155	2
2031HRJKI WE	60	7	81283	1,260	15	84426MUES_BZ	132	2
2032HRJKI WE	60	7	81294	3,400	15	84426MUES_WE	120	2
223V	420	10	81295	3,560	15	84426SUS_BZ	67	2
2223V/CL	420	10	81378	990	14	84426SUS_W	60	2
2223V/WE	420	10	81382	1,050	14	9		
3			81383	1,100	14	99AC220	330	7
31	97	10	81394	3,280	14	A		
32	139	10	81395	3,400	14	A3000	22	6
3030RJ88SMA5_T	355	5	81478	1,380	14	A3000G	13	6
3031/1/2M-F	37	5	81482	1,430	14	A3000M NHE	100	6
3031/1/2NM	244	5	81483	1,530	14	A3000T2	95	6
3031/2/3M-F	64	5	81494	5,250	14	A3001	22	6
3031-1-2M.BPH	132	5	81495	5,910	14	A3001M NHE	100	6
3031E1/2M-F	72	5	81582	2,190	14	A3002	22	6
3031E1/2NM	275	5	81583	3,460	14	A3002M NHE	100	6
3031E2/3M-F	105	5	81594	2,850	14	A3030T2VX	130	6
3031EMBPH2/3	160	5	81678	1,050	15	A3030VX	50	6
3031EMD20NM	315	5	81682	1,100	15	A3031EKTH	1,250	6
3031H360M	545	5	81683	1,260	15	A3031WBP_GY	230	7
3031H500M/K	575	5	81694	3,400	15	A3031WBP_WE	230	7
3031M1/2M-F	61	5	81695	3,560	15	A3223HR	440	7
3031M1/2NM	244	5	82344	58,000	30	A3223HR(GY)	440	7
3031M2/3M-F	94	5	82770	5,910	15	A3223HSME	180	7
3031NDMH RD	380	6	82771	8,900	15	A3223HSMEWH	180	7
3031NPMHGN	380	6	82782	8,640	15	A3223HSMR	620	7
3031PFM	415	5	82783	9,160	15	A3223HSMR(GY)	620	7
3031RJ64M-T	180	5	83081	2,190	15	A3727H	2,130	6
3031RJS-EX	135	5	83085	2,290	15	A8401LH_SZ	77	4
3031RJU-EX	115	5	83086	2,520	15	A8401LH_WE	39	4
3031TV75MS	180	5	83092	2,630	15	A8401MH_SZ	77	4
3039MH	500	6	83096	2,850	15	A8401MH_WE	39	4
30M	64	11	83097	2,950	14	A840TSH_SZ	77	4
30MBP2/3J	100	11	8344RB	104,000	30	A840TSH_WE	39	4
30P	15	11	8430LP_BZ	42	3	A8431EKTH_SZ	2,600	3
30RJ64M	170	11	8430LP_WE	39	3	A8431EKTH_WE	2,400	3
30TV75MS	145	11	8430SDNDH_BZ	570	3	A84727H_SZ	2,680	3
30USBCM.30MECH	670	12	8430SDNDH_WE	485	3	A84727H_WE	2,520	3
31AVH	23	10	8430SP_BZ	28	3	A84T02L_SZ	220	4
31AVX	43	10	8430SP_WE	25	3	A84T02L_WE	175	4
31AWP	330	10	8430SPCUH_BZ	570	3	ACTRJ30M5SENSUWE	90	11
32AVH	23	10	8430SPCUH_WE	485	3	ACTRJSM5SENSUWE	120	11
32V400FM/K	680	11	8431L_1_BZ	95	2	B		
32V500FM/K	460	11	8431L_1_WE	87	2	B3000F	23	6
3301/2S	310	10	8431L_2_BZ	155	2	C		
3301AV1	170	10	8431L_2_WE	147	2	CK2237	30	7
33AVH	23	10	8431LBPH_BZ	236	2	CK237	20	7
3426UEST2M	150	5	8431LBPH_WE	196	2	CON224_ABE	1,500	6
3426UEST2M RD	273	5	8431M_1_BZ	95	2	CON224_BAS	2,000	6
3426UEST2M YL	435	5	8431M_1_WE	87	2	D		
3426UESTM	106	5	8431M_2_BZ	155	2	D221N	2,900	29
3426USM	37	5	8431M_2_WE	147	2	D221NRB	4,800	29
34AVH	66	10	8431M_3_BZ	350	2	D222N	6,000	29
35AVH	66	10	8431M_3_WE	290	2	D222NRB	8,100	29
36AVH	66	10	8431MD20H_BZ	810	2	D223N	9,800	29
5			8431MD20H_WE	675	2	D223NRB	11,400	29
56E1 GY	265	16	8431S_1_BZ	95	2	D224N	20,500	29
56E2 GY	635	16	8431S_1_WE	87	2	D224NRB	26,500	29
56E6 GY	1,850	16	8431S_2_BZ	155	2	D225N	57,030	29
56ES2 GY	320	16	8431S_2_WE	147	2	D225NR	70,800	29
56SW110LE GY	725	16	8431SBPH_BZ	236	2	DCAUWPS1PSWT	45	7
56SW220LE GY	870	16	8431SBPH_WE	196	2	DCAUWPS2PSWT	55	7
56SW320LE GY	965	16	8431SDNDH_BZ	840	3	DTU362	34,200	30
56SW332LE GY	1,930	16	8431SDNDH_WE	800	3	DTU362RB	42,000	30
56SW350LE GY	2,430	16	8431SPCUH_BZ	840	3	DTU363	45,400	30
56SW363LE GY	2,850	16	8431SPCUH_WE	800	3	DTU363RB	59,000	30
8			8431SRJ4H_BZ	215	3	DU221RB	4,300	30
81178	1,430	15	8431SRJ4H_WE	190	3	DU222RB	7,400	30
81182	1,480	15	8431SRJ6H_BZ	610	3	DU321	4,400	30
81183	1,600	15	8431SRJ6H_WE	570	3	DU321RB	6,600	30
81194	4,710	15	8431STV_BZ	195	3			
			8431STV_WE	190	3			
			8431STVF_BZ	310	3			



บริษัท ซีที อิเล็กทริก ซัพพลาย จำกัด
 CT ELECTRIC SUPPLY CO., LTD.
 โทร : 2 550 9555

CATALOG NO.	PRICE (B.)	PAGE	CATALOG NO.	PRICE (B.)	PAGE	CATALOG NO.	PRICE (B.)	PAGE
DU322	6,400	30	EZC100F3030	3,100	23	EZC400N3400	24,470	24
DU322RB	10,200	30	EZC100F3040	3,100	23	EZEAL	2,250	26
DU323	13,000	30	EZC100F3050	3,100	23	EZEAX	2,150	26
DU323RB	18,100	30	EZC100F3060	4,100	23	EZEAXAL	2,350	26
DU324	25,000	30	EZC100F3075	4,100	23	EZEFASB2	215	26
DU324RB	32,000	30	EZC100F3080	4,100	23	EZELOCK	215	26
E			EZC100F3100	4,100	23	EZELUG2503	840	26
E227F_ABE	1,500	9	EZC100H1015	2,400	23	EZESHT200AC	3,470	26
E227F_BAS	2,000	9	EZC100H1020	2,400	23	EZESPDR3P	910	26
E25UES	395	10	EZC100H1025	2,400	23	EZETEX	780	26
E30/1M-D	37	11	EZC100H1100	3,100	23	EZETSHD3P	420	26
E426UEST	128	10	EZC100H2015	2,400	23	EZEUVR200AC	5,000	26
E426UEST2/T	180	10	EZC100H2020	2,400	23	F		
E426UEX	164	10	EZC100H2025	2,400	23	F1426UAM	110	8
E426UST	64	10	EZC100H2030	2,400	23	F1426UESM	79	8
E426UX	130	10	EZC100H2040	2,400	23	F1426UEST2M	109	8
E426UXX	130	10	EZC100H2050	2,400	23	F1426USM	30	8
E84731MS2B_WE	4,940	12	EZC100H2060	2,500	23	F30426USM	40	8
EZ4AUX	2,150	27	EZC100H2075	2,500	23	F30NM2-RD	260	8
EZ4AUX2	2,760	27	EZC100H2080	2,500	23	F30R4M	125	8
EZ4FASB2	525	27	EZC100H2100	3,100	23	F30RJ5EM	300	8
EZ4LOCK	735	27	EZC100H3015	5,800	23	F30TVSM	110	8
EZ4LUG4003	2,860	27	EZC100H3020	5,800	23	F30Z1.5	47	11
EZ4SHT048ACDC	3,470	27	EZC100H3025	5,800	23	F3223HR	440	9
EZ4SPDR73P	2,250	27	EZC100H3030	5,900	23	F3223HR (GY)	440	9
EZ4TSHD3P	1,430	27	EZC100H3040	5,900	23	F3223HSMR	620	9
EZADINR	420	25	EZC100H3050	5,900	23	F50/2M1.5	46	8
EZAFASB2	215	25	EZC100H3060	6,100	23	F50/2M2	61	8
EZALOCK	215	25	EZC100H3075	6,100	23	F50/2M4	84	8
EZALUG0502	525	25	EZC100H3080	6,100	23	F50BPM1.5H	90	8
EZALUG0503	735	25	EZC100H3100	6,200	23	F50BPM2	94	8
EZALUG1002	525	25	EZC100N3015	4,900	23	F50BPM4	100	8
EZALUG1003	635	25	EZC100N3020	4,900	23	F50M1.5	25	8
EZASHT200AC	3,060	25	EZC100N3025	4,900	23	F50M2	42	8
EZATSHD3P	420	25	EZC100N3030	5,000	23	F50M4	61	8
EZAUVR200AC	4,190	25	EZC100N3040	5,000	23	F50M1A.1.5	475	8
EZAUX01	2,040	25	EZC100N3050	5,000	23	F50NM2-RD	260	8
EZAUX10	2,040	25	EZC100N3060	5,100	23	F50RJ4M	125	8
EZAUX11	2,150	25	EZC100N3075	5,100	23	F50RJ8M	295	8
EZB100CAP	420	28	EZC100N3080	5,100	23	F50RJ8M6	335	8
EZB250CAP	480	28	EZC100N3100	5,300	23	F50TVM	110	8
EZB250MCNS	795	28	EZC250F3100	7,550	24	F50XM1	9	9
EZB250MLUG	595	28	EZC250F3125	7,550	24	F50XM2	24	9
EZB250W04	8,720	28	EZC250F3150	7,550	24	FG1050H	18	9
EZB250W06	10,920	28	EZC250F3160	7,550	24	FG1051H	18	9
EZB250W08	13,380	28	EZC250F3175	8,880	24	FG1052H	18	9
EZB250W10	15,590	28	EZC250F3200	8,880	24	FG1053H	18	9
EZB250W12	18,020	28	EZC250F3225	8,880	24	H		
EZB400MCNS	1,130	28	EZC250F3250	10,000	24	H100SN	2,300	29
EZB400MLUG	1,560	28	EZC250H2100	9,800	24	H1200SNE4	18,000	29
EZB400W04	12,620	28	EZC250H2125	9,800	24	H200SN	2,660	29
EZB400W06	15,440	28	EZC250H2150	9,800	24	H361	11,000	29
EZB400W08	19,010	28	EZC250H2160	9,800	24	H361RB	15,600	29
EZB400W10	22,180	28	EZC250H2175	13,670	24	H362	13,500	29
EZB400W12	24,250	28	EZC250H2200	13,670	24	H362RB	20,500	29
EZB630MCNS	6,500	28	EZC250H2225	13,670	24	H363	24,400	29
EZB630MLUG	3,470	28	EZC250H2250	15,610	24	H363RB	32,400	29
EZB630W04	16,000	28	EZC250H3100	11,840	24	H364	39,000	29
EZB630W06	19,490	28	EZC250H3125	11,840	24	H364RB	42,100	29
EZB630W08	24,060	28	EZC250H3150	11,840	24	H365	100,300	29
EZB630W10	28,080	28	EZC250H3160	11,840	24	H365RB	118,200	29
EZB630W12	30,360	28	EZC250H3175	15,610	24	H366	146,400	29
EZBNS2	15,000	28	EZC250H3200	15,610	24	H366R	169,100	29
EZBNS4	20,000	28	EZC250H3225	15,610	24	H367	241,200	29
EZBOX100	1,300	25	EZC250H3250	16,320	24	H367R	318,200	29
EZC100B3015	2,600	23	EZC250N3100	11,210	24	H368	316,600	29
EZC100B3020	2,600	23	EZC250N3125	11,210	24	H368R	365,800	29
EZC100B3025	2,600	23	EZC250N3150	11,210	24	H600SN	10,460	29
EZC100B3030	2,700	23	EZC250N3160	11,210	24	H60SN	1,500	29
EZC100B3040	2,700	23	EZC250N3175	11,220	24	H800SNE4	16,100	29
EZC100B3050	2,700	23	EZC250N3200	11,220	24	HU361	6,700	30
EZC100B3060	2,800	23	EZC250N3225	11,220	24	HU361RB	9,700	30
EZC100F3015	3,000	23	EZC250N3250	11,530	24	HU362	10,300	30
EZC100F3020	3,000	23	EZC400H3250	24,800	23	HU362RB	18,000	30
EZC100F3025	3,000	23	EZC400N3320	24,470	24	HU363	16,100	30
			EZC400N3350	24,470	24			

บริษัท อีเลคทริคซัพพลาย จำกัด
 ELECTRIC SUPPLY CO., LTD.
 โทร : 02-550 9555

CATALOG NO.	PRICE (B.)	PAGE	CATALOG NO.	PRICE (B.)	PAGE	CATALOG NO.	PRICE (B.)	PAGE
HU363RB	24,400	30	PKE16M434	155	13	QO263C10RCB030	4,000	20
HU364	32,400	30	PKE16M435	200	13	QO263VSC10T	1,400	20
HU364RB	39,000	30	PKE16M723	335	14	QO270MBX	2,250	20
HU365	82,000	30	PKE16M734	385	14	QO280MBX	2,250	20
HU365R	98,700	30	PKE16M735	415	14	QO3-100EZ12G/SN	7,300	21
HU366	135,000	30	PKE32M423	245	13	QO3-100EZ18G/SN	8,600	21
HU366R	155,700	30	PKE32M434	275	13	QO3-100EZ24G/SN	9,300	21
P			PKE32M435	310	13	QO3-100EZ30G/SN	10,000	21
PK3GTA1	1,200	29	PKE32M723	450	14	QO3-100EZ36G/SN	11,150	21
PKE16M423	125	13	PKE32M734	485	14	QO3-100EZ42G/SN	12,150	21
PKE16M434	155	13	PKE32M735	525	14	QO3-100L12G/SN	5,400	22
PKE16M435	200	13	PKY16M423	205	13	QO3-100L18G/SN	6,000	22
PKE16M723	335	14	PKY16M434	255	13	QO3-100L24G/SN	7,300	22
PKE16M734	385	14	PKY16M435	310	13	QO3-100L30G/SN	7,800	22
PKE16M735	415	14	PKY16M723	440	14	QO3-100L36G/SN	8,400	22
PKE16W423	335	13	PKY16M734	485	14	QO3-100L42G/SN	9,900	22
PKE16W434	370	13	PKY16M735	560	14	QO3-250EZ12G/SN	12,350	21
PKE16W435	420	13	PKY32M423	340	13	QO3-250EZ18G/SN	13,050	21
PKE32M423	245	13	PKY32M434	425	13	QO3-250EZ24G/SN	14,550	21
PKE32M434	275	13	PKY32M435	465	13	QO3-250EZ30G/SN	15,050	21
PKE32M435	310	13	PKY32M723	450	14	QO3-250EZ36G/SN	16,400	21
PKE32M723	450	14	PKY32M734	635	14	QO3-250EZ42G/SN	16,900	21
PKE32M734	485	14	PKY32M735	690	14	QO3-250EZ48G/SN	17,400	21
PKE32M735	525	14				QO3-250L12G/SN	6,900	22
PKE32W423	440	13	Q			QO3-250L18G/SN	8,100	22
PKE32W434	475	13	QO110C010RCB010	3,400	19	QO3-250L24G/SN	8,700	22
PKE32W435	525	13	QO110C010RCB030	3,400	19	QO3-250L30G/SN	9,500	22
PKF16F423	215	13	QO110C06RCB010	2,100	19	QO3-250L36G/SN	10,850	22
PKF16F434	240	13	QO110C06RCB030	2,100	19	QO3-250L42G/SN	11,750	22
PKF16F435	310	13	QO110VSC10T	550	19	QO3-250L48G/SN	12,850	22
PKF16F723	380	15	QO110VSC6T	225	19	QO3-CON1PH	550	21
PKF16F734	420	15	QO116C010RCB010	3,400	19	QO310VSC10T	2,550	19
PKF16F735	525	15	QO116C010RCB030	3,400	19	QO310VSC6T	2,270	19
PKF16G423	210	13	QO116C06RCB010	2,100	19	QO316VSC10T	2,550	19
PKF16G434	230	13	QO116C06RCB030	2,100	19	QO316VSC6T	2,270	19
PKF16G435	310	13	QO116VSC10T	550	19	QO320VSC10T	2,550	19
PKF16G723	400	15	QO116VSC6T	225	19	QO320VSC6T	2,270	19
PKF16G734	440	15	QO120C010RCB010	3,400	19	QO325VSC10T	2,550	19
PKF16G735	525	15	QO120C010RCB030	3,400	19	QO325VSC6T	2,270	19
PKF16M423	205	13	QO120C06RCB010	2,100	19	QO332VSC10T	2,550	19
PKF16M434	255	13	QO120C06RCB030	2,100	19	QO332VSC6T	2,270	19
PKF16M435	310	13	QO120VSC10T	550	19	QO340VSC10T	3,150	19
PKF16W423	300	13	QO120VSC6T	225	19	QO340VSC6T	2,770	19
PKF16W434	325	13	QO125VSC10T	550	19	QO350VSC10T	3,150	19
PKF16W435	350	13	QO125VSC6T	225	19	QO350VSC6T	2,770	19
PKF16W723	565	15	QO132C010RCB010	3,400	19	QO363VSC10T	3,150	19
PKF16W734	605	15	QO132C010RCB030	3,400	19	QO363VSC6T	2,770	19
PKF16W735	660	15	QO132C06RCB010	2,100	19	QOH1100X	1,200	19
PKF32F423	375	13	QO132C06RCB030	2,100	19	QOH170XT	1,200	19
PKF32F434	445	13	QO132VSC10T	550	19	QOH180XT	1,200	19
PKF32F435	490	13	QO132VSC6T	225	19	QOH3100X	3,350	19
PKF32F723	560	15	QO140C010RCB010	3,400	19	QOH370XT	3,350	19
PKF32F734	570	15	QO140C010RCB030	3,400	19	QOH380XT	3,350	19
PKF32F735	590	15	QO140C06RCB010	2,100	19	QOSPD20	2,800	20
PKF32G423	375	13	QO140C06RCB030	2,100	19			
PKF32G434	445	13	QO140VSC10T	810	19	S		
PKF32G435	430	13	QO140VSC6T	510	19	SAE-UE-MS-1R-WE	1,580	12
PKF32G723	495	15	QO145C010RCB010	3,400	19	SAE-UE-MS-CDAWE	4,750	12
PKF32G734	525	15	QO145C010RCB030	3,400	19	SAE-UE-MS-CDBWE	2,970	12
PKF32G735	590	15	QO145C06RCB010	2,100	19	SAE-UE-MS-CSAWE	3,700	12
PKF32M423	340	13	QO145C06RCB030	2,100	19	SAE-UE-MS-CU-WE	9,090	12
PKF32M434	425	13	QO150VSC10T	810	19	SDALUG50	220	18
PKF32M435	465	13	QO150VSC6T	510	19	SDCS110	2,630	18
PKF32M723	610	14	QO163VSC10T	810	19	SDCS114	2,960	18
PKF32M734	635	14	QO163VSC6T	510	19	SDCS118	3,370	18
PKF32M735	690	14	QO2100MBX	2,250	22	SDCS14	2,130	18
PKF32W423	390	13	QO216C10RCB030	4,000	20	SDCS14X4RCCB40	4,800	18
PKF32W434	420	13	QO216VSC10T	1,050	20	SDCS14X4RCCB63	4,800	18
PKF32W435	470	13	QO220C10RCB030	4,000	20	SDCS16	2,330	18
PKF32W723	730	15	QO220VSC10T	1,100	20	SDCS18X4RCCB40	5,210	18
PKF32W734	745	15	QO232C10RCB030	4,000	20	SDCS18X4RCCB63	5,210	18
PKF32W735	805	15	QO232VSC10T	1,100	20	SDCS18X8RCCB40	5,610	18
PKOGTA2	1,600	29	QO240C10RCB030	4,000	20	SDCS18X8RCCB63	5,610	18
PKOGTA7	6,500	29	QO240VSC10T	1,400	20			
PKOGTA8	7,000	29	QO250C10RCB030	4,000	20			
PKE16M423	125	13	QO250VSC10T	1,400	20			



CATALOG NO.	PRICE (B.)	PAGE	CATALOG NO.	PRICE (B.)	PAGE
U					
U418T	80	11			
U418T2	70	11			
V					
VDIB17736UWE	250	11			
VDIB17745UWE	195	11			
VDIB17746UWE	260	7			
VDIB17756UWE	290	11			
VDIB17766UWE	225	7			
W					
WHD20 GY	740	10			
WHD35 GY	860	10			
WHT20 GY	860	10			
WHT35 GY	960	10			
WHT63 GY	1,300	10			



บริษัท ซีที อิเล็กทริก ซัพพลาย จำกัด
 CT ELECTRIC SUPPLY CO., LTD.

โทร : 02 550 9555

การติดตั้งระบบไฟฟ้าที่มีระบบป้องกันไฟดูดที่ถูกต้อง "รักชีวิต ติดตั้งสายดินและอุปกรณ์กันดูดวันนี้"

ตัดนิ้ว - ปลอดภัยทั้งครอบครัว

เซอร์กิตเบรกเกอร์ต้องผ่านการทดสอบตามมาตรฐาน IEC 60898 ทั้งนี้เบรกเกอร์ต้องมีความปลอดภัยและติดตั้งวงจรไม่น้อยกว่า 10 kA



หลักดิน เป็นแท่งเหล็กหุ้มด้วยทองแดง (ไม่ใช่หุ้มด้วยปลอกทองแดง) หรือแท่งทองแดง หรือแท่งเหล็กอบสังกะสี ขนาดเส้นผ่าศูนย์กลาง (ทางการค้า) ไม่น้อยกว่า 5/8 นิ้ว และยาวไม่น้อยกว่า 2.40 เมตร



เมนเบรกเกอร์กันดูด : QOvs RCBO 2P Main Breaker

- ป้องกันไฟดูด, ไฟรั่ว, ไฟช็อต, ไฟเกิน
- สามารถใส่แทนเมนเบรกเกอร์ สแควร์ ดี ธรรมดาได้ทันที
 - ถูกกว่าอุปกรณ์ป้องกันไฟดูดแบบต่อแยกถึง 2 เท่า

บริษัท ซีอี อีเลกทริค ซัพพลาย จำกัด
ถูกกว่าไฟดูด : RCBO 2P ชนิดกันดูด ที่มีไฟดูด, ไฟรั่ว, ไฟช็อต, ไฟเกิน เท่านั้น
 - อัจฉริยะ-ติดตั้งเฉพาะจุด ไฟไม่ดับทั้งบ้าน
ELECTRIC SUPPLY CO., LTD.

โทร : 02 550 9555

- เลิร์จ สแควร์ ดี : Surge Square D** ป้องกันเครื่องใช้ไฟฟ้าจากฟ้าผ่า
 - หากใช้งานร่วมกับเมนเบรกเกอร์กันดูด ต้องต่อแยกก่อนเข้าสู่

การเลือกใช้ผลิตภัณฑ์เซอร์กิตเบรกเกอร์

- 1) เลือกใช้เมนเบรกเกอร์ ให้สอดคล้องกับขนาดของหม้อแปลงที่ทำการขอไฟฟ้า เช่น ได้ทำการขอไฟจากการไฟฟ้านครหลวง 15(45) แอมป์ ให้เลือกใช้เมนเซอร์กิตเบรกเกอร์ รุ่น QO250VSC10T
- 2) เลือกใช้เซอร์กิตเบรกเกอร์ (ลูกย่อย) ตามขนาดของเครื่องใช้ไฟฟ้าที่จะใช้รวมกัน โปรดเลือกรุ่นตามตารางด้านล่าง
- 3) สายไฟที่เลือกใช้ต้องเหมาะสมกับขนาดของโวลต์ไฟฟ้า 1 เฟส (สายไฟตาม มอก. 11-2553) โปรดเลือกใช้ตามตารางต่อไปนี้

รูปแบบโวลต์ไฟฟ้า	ขนาดเบรกเกอร์ (แอมป์)
วงจรแสงสว่าง	10-20
เตาหุงต้ม	16-20
เครื่องปรับอากาศ (BTU)	
9000	10
12000	16
18000	20
24000	25
30000	32
36000	40
50000	50
60000	63
เครื่องทำน้ำร้อน (Watt)	
1800	10
2500	16
3500	20
4500	25
6000	32
9000	50

ขนาดสายไฟ (mm ²)	เดินเกาะผนัง (Amp)	เดินในท่อเดินสายในฝ้าเพดาน (Amp)	เดินในท่อเดินสายแบบเกาะผนังเพดานหรือฝังในผนังคอนกรีต (Amp)
1	14	10	12
1.5	17	13	15
2.5	23	17	21
4	32	23	28
6	41	30	36
10	56	40	50
16	74	53	66
25	-	70	88
35	-	86	109
50	-	104	131



ขอความร่วมมือจากสมาชิก (สมาชิก) ของสมาคมช่างไฟฟ้า "อาชีพ"