

Think of Cabling

Think @ INTERLINK



Best Sales

= สินค้าขายดีที่สุด

- สินค้ายอดนิยม ได้รับการยอมรับ และ ขายดีต่อเนื่องมายาวนานกว่า 30 ปี



Good Sales

= สินค้าขายดีมาก

- สินค้าที่คนนิยมมาก มีคุณภาพดีเป็นที่ยอมรับทั้ง คุณภาพ และ ราคา



Like

= แนะนำอย่างยิ่ง

- สินค้าที่ต้องแนะนำ คาดว่าจะได้รับความนิยมเป็นอย่างมากในอนาคต



Advise

= แนะนำ

- สินค้าที่อยากแนะนำ ให้ได้ทดลองนำไปใช้งาน หรือ จำหน่าย เป็นทางเลือก



บริษัท ซีที อีเล็คทริค ซัพพลาย จำกัด

CT ELECTRIC SUPPLY CO., LTD.

= สินค้าใหม่

โทร : 02 550 9555

- เป็นสินค้าใหม่ และมีนวัตกรรมใหม่ๆ คาดว่าจะได้รับความนิยมต่อไป

XXXX M* Packing

= *ยกม้วน

- สายสัญญาณที่ต้องสั่งซื้อยกกล่อง หรือ ยกม้วน ไม่สามารถแบ่งขายได้



Tip

= สิ่งที่ควรทราบ หรือ เคล็ดลับ

- รายละเอียดเพิ่มเติมของสินค้าที่อยากให้ทราบถึงประโยชน์ และ การใช้งาน

- สินค้านี้พร้อมจำหน่ายเดือน เมษายน 2563

Available
April 2020





CABLING



NETWORKING



19" RACK

2 - 21 LAN (UTP)
CAT 5E, CAT 6, CAT 6A, CAT 8 CABLE
RJ 45 CONNECTOR, PATCH PANEL, PATCH CORD
FACE PLATE, WATER PROOF, TOOLS & TESTER

130 - 131 F.O MEDIA CONVERTER
10/100 (Fast), 10/100/1000 (Giga), F.O CONVERTER,
Hardened & Industrial CONVERTER, CHASSIS

146 - 155 19" LINK RACK
GLASS RACK, GLASS-WAVE, CURVE-WAVE
WALL RACK, NETWORK RACK,
PDU, FIX SHELF, SLIDE SHELF, FAN

22 - 59 FIBER OPTIC
OUTDOOR/INDOOR, ARMORED, DROP WIRE, FIG.8 CABLE,
Mini ARSS, ARSS, ADSS, AIR BLOW, INDOOR CABLE
CONNECTOR, FDU, PIGTAIL, PATCH CORD

132 - 133 NETWORK SWITCH
FAST Ethernet SWITCH (10/100 Mbps)
GIGABIT Ethernet SWITCH (10/100/1000 Mbps)

156 - 169 19" GERMANY EXPORT RACK
G3 GERMAN RACK, G4 SERVER RACK, G8 DC SERVER
WALL RACK, MINI RACK, OPEN RACK, MINI BOX,
AC POWER, FIX SHELF, SLIDE SHELF, FAN

60 - 67 FTTH (Fiber Optic to The Home)
FTTH CABLE, Field CONNECTOR, OUTLET
FTTH Cable ASSEMBLY, CLOSURE, SPLITTER
TOOL TESTER, TELECOM CABINET

134 - 135 PoE SWITCH
PoE FAST Ethernet SWITCH
PoE GIGABIT Ethernet SWITCH

68 - 75 DATA CENTER Product
MPO FIBER PATCH PANEL & SNAP-IN ADAPTOR
PRE-TERMINATED CABLING, TRUNK CABLE,
10G/40G/100G CABLE ASSEMBLY, MPO to LC Patch Cord

136 - 137 PoE INDUSTRIAL SWITCH
PoE GIGABIT INDUSTRIAL SWITCH
PoE L2 GIGABIT INDUSTRIAL SWITCH

76 - 87 COAXIAL (CCTV)
RG 6, RG 11, RG 58/59 INDOOR and OUTDOOR CABLE
BNC, F-TYPE, TV , CONNECTOR & PATCH CORD,
PATCH PANEL and OUTLETS, TOOLS

138 - 139 SFP, SFP+
SFP and SFP+ for all brand of Switchs
CISCO and HP and Aruba Compatible

88 - 101 TELEPHONE
TIEV, TPEV, DROP WIRE, JUMPER WIRE, OUTDOOR CABLE
RJ 11 Plug & Outlet, FACE PLATE, RJ 11 CORD,
MODULE, TERMINAL, ARRESTER, INDOOR/OUTDOOR MDB

140 - 141 SURGE, INJECTOR and CCTV CABINET
PoE INJECTOR and SEPARATOR
SURGE PROTECTOR and CCTV OUTDOOR CABINET

102 - 115 SOLAR, ALARM, BAS, CONTROL, SPEAKER
SOLAR CABLE, FIRE ALARM & FIRE RESISTANCE CABLE
BAS , MULTI-CORD , MULTI-PAIR , SPEAKER CABLE
V.35, CHAMP, D-SUB, DB CONNECTOR

142 - 143 EoC, VIDEO, RS-422, HDMI CONVERTER
Eoc Fast CONVERTER, HD(CCTV) CONVERTER
HDMI , RS-422/485 CONVERTER & BALUN

116 - 125 COMMSCOPE Product
CAT 5E, CAT 6, CAT 6A, UTP, FIBER OPTIC CABLE
CONNECTOR, PATCH PANEL, PATCH CORD

144 - 145 WiFi and WIRELESS
CEILING ACCESS POINT (PoE),
WiFi ROUTER, WiFi EXTENDER

บริษัท ซีที อีเล็คทริค ซัพพลาย จำกัด
CT ELECTRIC SUPPLY CO., LTD.
โทร : 02 550 9555



SERVICE

TERMINATE & TEST
LAN CABLING & NETWORK
FIBER OPTIC CABLING & NETWORK



EASY TO UNDERSTAND
HOW TO DESIGN AND INSTALLATION
LAN, FIBER OPTIC, FTTH, COAXIAL, TELEPHONE, FIRE ALARM

LAN (UTP) CAT 5E 350 MHz



ติดต่อ Cabling ... ติดต่อ INTERLINK Tel : 02-666-1111 (100 Lines)



STANDARD

- ANSI/TIA-568.2-D Category 5E
- ANSI/TIA-568.C-2 Category 5E
- ISO / IEC 11801 - 2017 class D
- EN 50173-1 Category 5E
- EN 50088-3-1
- IEC 61158-5
- UL 1666 (CMR)
- UL 1685 (CM)
- UL 1581 (CMX)
- IEC 60332-1 (LSZH)
- NFPA 262 (CMR)
- UL 444
- CSA 22.2 NO.214
- UL, ETL and SP verified to Category 5E
- RoHS Compliant

APPLICATION

- Structure Cabling (Backbone & Horizontal)
- 1000 BASE-T (IEEE 802.3ab Gigabit Ethernet)
- 1000 BASE-TX (TIA/EIA-654)
- 100 BASE-TX (IEEE 802.3u Fast Ethernet)
- 52/155/622Mbps and 1.2Gbps ATM
- IEEE 802.3 Uplink
- CDDI / ATM / Token Ring / VoIP
- IEEE 802.3 af (PoE) / IEEE 802.3 at (PoE+)
- HDBase T 2.0 standard
- EtherCAT Industrial standard
- TP-PMD, TPDDI, ISDN
- Digital and analog for data, video and audio application

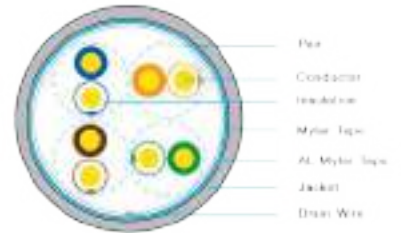
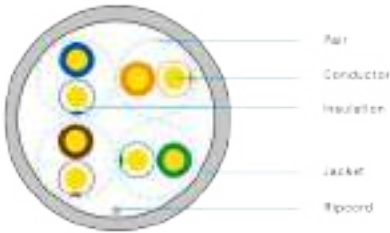

US-9015
UTP CAT 5E, CMR



US-9025
UTP CAT 5E



US-9035
F/UTP CAT 5E



บริษัท ซีที อีเล็คทริค ซัพพลาย จำกัด
CT ELECTRIC SUPPLY CO., LTD

โทร : 02 550 9555



US-9045
CAT 5E UTP, PE OUTDOOR (Double Jacket)



US-9015M
CAT 5E UTP, PE OUTDOOR w/Drop Wire (Single Jacket)

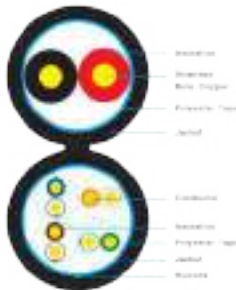

US-9015PW
CAT 5E UTP, PE OUTDOOR w/Power wire



US-9015MW
CAT 5E UTP, PE OUTDOOR w/Drop Wire & Power wire



LAN (UTP) CAT 5E 350 MHz



P/N	DESCRIPTION	COLOR	PACKING	UNIT PRICE
INDOOR , (UL Sticker)				
US-9015	CAT 5E UTP Enhanced CABLE (350 MHz), CMR, UL	White	305 M.*/Pull Box	2,950.-
NEW US-9015LSZH (ดีกว่า US-9015)	CAT 5E UTP Enhanced CABLE (350 MHz), LSZH, UL	White	305 M.*/Pull Box	3,245.-
US-9025	CAT 5E STRANDED PATCH CORD , CM, UL	White	305 M.*/Pull Box	3,750.-
US-9055E	CAT 5E UTP 25 Pairs Power Sum CABLE , CMR, UL	White	305 M.*/Roll	22,550.-
US-9035	CAT 5E F/UTP Enhanced CABLE (350 MHz) , CMR, UL	White	305 M.*/Pull Box	3,650.-
OUTDOOR				
US-9045	CAT 5E UTP, PE OUTDOOR (Double Jacket)	Black	305 M.*/Reel	3,550.-
US-9015M	CAT 5E UTP, PE OUTDOOR w/Drop Wire (Single Jacket)	Black	305 M.*/Reel in Bx.	3,950.-
US-9015PW	CAT 5E UTP, PE OUTDOOR w/Power wire	Black	305 M.*/Reel in Bx.	6,750.-
US-9015MW	CAT 5E UTP, PE OUTDOOR w/Drop Wire & Power wire	Black	305 M.*/Reel in Bx.	7,650.-
US-9035PE	CAT 5E F/UTP PE OUTDOOR CABLE (Single Jacket)	Black	305 M.*/Pull Box	4,350.-
100 Meter (Color Bx. , Reel or Reel in Bx.)				
US-9015-1	CAT 5E UTP Enhanced CABLE (350 MHz), CMR, UL	White	100 M.*/Color Box	1,080.-/Bx.
US-9045-1	CAT 5E UTP, PE OUTDOOR (Double Jacket)	Black	100 M.*/Reel	1,250.-/Bx.
US-9015M-1	CAT 5E UTP, PE OUTDOOR w/Drop Wire (Single Jacket)	Black	100 M.*/Reel in Bx.	1,350.-/Bx.
NEW US-9015PW-1	CAT 5E UTP, PE OUTDOOR w/Power wire	Black	100 M.*/Reel in Bx.	2,250.-/Bx.
NEW US-9015MW-1	CAT 5E UTP, PE OUTDOOR w/Drop Wire & Power wire	Black	100 M.*/Reel in Bx.	2,550.-/Bx.

ติดตั้ง Cabling ... ติดตั้ง INTERLINK Tel : 02-666-1111 (100 Lines)

บริษัท ซีที อิเล็กทริก ซัพพลาย จำกัด
CT ELECTRIC SUPPLY CO., LTD.

โทร : 02 550 9555



Why? สาย LAN... สาย เร็ว... ต้อง สาย LINK

- สาย LINK CAT 5E คุณสมบัตินี้สูงกว่าสาย CAT 5E ยี่ห้ออื่น ๆ เพราะออกแบบมาเพื่อรองรับ Bandwidth ที่ 350 MHz ซึ่งสายทั่วไปรองรับที่ 100-200 MHz และ LINK CAT 6 ULTRA ออกแบบเพื่อรองรับ Bandwidth ที่ 600 MHz สูงกว่า มาตรฐานที่ระบุ 250 MHz อีกทั้ง CAT 6A มีทั้ง UTP , U/FTP ที่ Bandwidth ที่ 750 MHz สูงกว่ามาตรฐาน 500 MHz
- สินค้า LINK เป็นสินค้าที่ผลิตมาเพื่อรองรับตลาดสายสัญญาณระบบ Cabling โดยคำนึงถึงประสิทธิภาพการใช้งานเป็นหลักดังจะเห็นได้จากหน่วยงานใหญ่ๆ ในประเทศไทยได้เลือกใช้ เช่น สนามบินสุวรรณภูมิ, ศูนย์ราชการ, จามจุรีสแควร์, เซ็นทรัลเวิลด์, สายการบินต่างๆ, ทำเนียบรัฐบาล, การไฟฟ้าฝ่ายผลิตแห่งประเทศไทย, การไฟฟ้าส่วนภูมิภาค, กองทัพอากาศ, ธนาคารทุกธนาคาร, บริษัทเงินทุนหลักทรัพย์, มหาวิทยาลัยเชียงใหม่, มหาวิทยาลัยธรรมศาสตร์, มหาวิทยาลัยศรีปทุม, มหาวิทยาลัยเทคโนโลยีพระจอมเกล้าธนบุรี ล่าสุด การบินไทยและโรงพยาบาลจุฬาลงกรณ์ได้ให้ความไว้วางใจผลิตภัณฑ์ CAT 6A ของ LINK อีกด้วย
- เหตุผลที่ LINK เป็นสินค้าคุณภาพสูงสุด ผ่านการรับรอง UL และ INTERTEK แต่สามารถทำราคาได้ย่อมเยากว่ายี่ห้ออื่นเพราะการบริหารกลไกของราคาโดย LINK บวกค่าการตลาดน้อยมาก และ ใช้วิธีตั้งซื้อสินค้าคราวละมากๆ เพื่อได้ต้นทุนที่ถูกลง
- LINK ตอกย้ำความมั่นใจในสินค้า ที่กล้าพิสูจน์ว่าคุณภาพสูง ด้วยการรับประกัน Product Warranty 30 Years ซึ่งเป็นยี่ห้อเดียวในตลาดของประเทศไทยในปัจจุบันขณะนี้

* Reel = กล่องสาย LAN ที่ถูกออกแบบด้วยนวัตกรรมที่พัฒนาต่อยอดรุ่น Pull Bx. โดยออกแบบให้สะดวกในการลากสาย เบา และสายไม่พันกัน

PRICE LIST 2563
3



LAN (UTP) CAT 6 600 MHz

คิดเงิน Cabling ... คิดเงิน INTERLINK Tel : 02-666-1111 (100 Lines)



STANDARD

- ANSI/TIA-568.2 - D Category 6
- ANSI/TIA-568.C - 2 Category 6
- ISO / IEC 11801 : 2017 class E
- EN 50173-1 Category 6
- EN 50288-6-1
- IEC 61156-5
- UL 1566 (CMR)
- UL 1585 (CM)
- UL 1581 (CMX)
- IEC 60332-1 (LSZH)
- NFPA 262 (CMP)
- UL 444
- CSA 22.2 NO.214
- UL , ETL and 3P verified to Category 6
- RoHS Compliant

APPLICATION

- Structure Cabling (Backbone & Horizontal)
- 10G BASE-T (IEEE 802.3an 10Gigabit Ethernet, 55m)
- 1000 BASE-T (IEEE 802.3ab Gigabit Ethernet)
- 1000 BASE-TX (TIA/EIA-854)
- 100 BASE-TX (IEEE 802.3u Fast Ethernet)
- 52/155/622Mbps and 1.2Gbps ATM
- IEEE 802.3 v/a/b.
- CDDI / ATM / Token Ring / VoIP
- IEEE 802.3 at (PoE) / IEEE 802.3 at (PoE+)
- HDBase T 2.0 standard
- EtherCAT industrial standard
- TP-PMD, TPDDI, ISDN
- Digital and analog for data, video and audio application



Pair
Conductor
Insulation
Filler Slot
Jacket
Ribbon

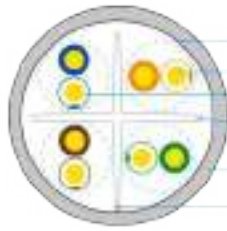

Pair
Conductor
Insulation
Filler Slot
Jacket
Ribbon

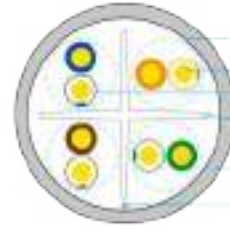

Pair
Conductor
Insulation
Filler Slot
Jacket
Ribbon



US-9106A
UTP CAT 6, CM



US-9106

UTP CAT 6, CMR



US-9116

UTP CAT 6 ULTRA, CMR

บริษัท ซีที อีเลคทริค จำกัด
LISTED

CT ELECTRIC SUPPLY CO., LTD.

โทร : 02 550 9555



Pair
Conductor
Insulation
Filler Slot
Outer Jacket
Inner Jacket
Ribbon



US-9106OUT

CAT 6 UTP, PE OUTDOOR w/Filler, 23 AWG (Double Jacket)



Pair
Conductor
Insulation
Filler Slot
Outer Jacket
Inner Jacket
Ribbon



US-9106MD

CAT 6 UTP, PE OUTDOOR w/Cross Filler, 23 AWG, w/Drop Wire (Double Jacket)

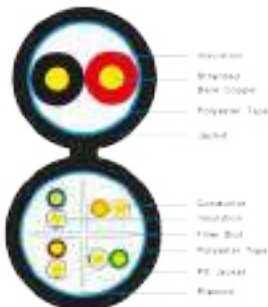

Insulation
Stranded Bare Copper
Polyester Tape
Jacket
Conductor
Insulation
Filler Slot
Polyester Tape
PE Jacket
Ribbon



US-9106PW

CAT 6 UTP, PE OUTDOOR w/Power wire

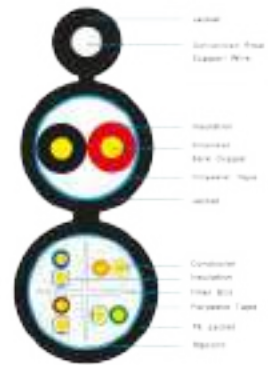

Jacket
Conductor
Insulation
Filler Slot
Polyester Tape
Jacket
Conductor
Insulation
Filler Slot
Polyester Tape
PE Jacket
Ribbon









US-9106MW



CAT 6 UTP, PE OUTDOOR w/Drop wire & Power wire



LAN (UTP) CAT 6 600 MHz



P/N	DESCRIPTION	COLOR	PACKING	UNIT PRICE
INDOOR , ( Sticker)				
 US-9106A	CAT 6 UTP (250 MHz) w/Cross Filler, 24 AWG, CM, UL	Blue	305 M.*/Pull Bx.	3,400.-
 US-9106	CAT 6 UTP (250 MHz) w/Cross Filler, 23 AWG, CMR, UL	White	305 M.*/Reelex	3,800.-
 US-9106LSZH (ดีกว่า US-9106)	CAT 6 UTP (250 MHz) w/Cross Filler, 23 AWG, LSZH, UL	White	305 M.*/Reelex	4,200.-
 US-9116	CAT 6 UTP ULTRA (600 MHz) w/Cross Filler, 23 AWG, CMR, UL	White	305 M.*/Pull Bx.	4,160.-
  US-9116LSZH (ดีกว่า US-9116)	CAT 6 UTP ULTRA (600 MHz) w/Cross Filler, 23 AWG, LSZH, UL	White	305 M.*/Pull Bx.	4,500.-
US-9126	CAT 6 UTP STRANDED (600 MHz) Patch Cord, 24 AWG, CM, UL	Blue	305 M.*/Pull Bx.	4,060.-
US-9136	CAT 6 F/UTP ULTRA SHIELD w/Cross Filler, 23 AWG, CMR, UL	White	305 M.*/Roll	6,260.-

OUTDOOR				
 US-9106OUT	CAT 6 UTP, PE OUTDOOR w/Filler, 23 AWG (Double Jacket)	Black	305 M.*/Pull Bx.	4,860.-
 US-9106MD	CAT 6 UTP, PE OUTDOOR, 23 AWG w/Drop Wire (Double Jacket)	Black	305 M.*/Reel in Bx.	5,260.-
US-9106PW	CAT 6 UTP, PE OUTDOOR w/Power wire	Black	305 M.*/Reel in Bx.	8,360.-
US-9106MW	CAT 6 UTP, PE OUTDOOR w/Drop wire & Power wire	Black	305 M.*/Reel in Bx.	9,060.-
US-9136PE	CAT 6 F/UTP, PE OUTDOOR w/Cross Filler, 23 AWG	Black	305 M.*/Reel in Bx.	6,600.-

100 Meter (Easy Bx. , Reelex , Reel in Bx.)				
 US-9160A-1	CAT 6 UTP (250 MHz) w/Cross Filler, 24 AWG, CM, UL	Blue	100 M.*/Easy Bx.	1,160.-/Bx.
 US-9106-1	CAT 6 UTP (250 MHz) w/Cross Filler, 23 AWG, CMR, UL	White	100 M.*/Reelex	1,300.-/Bx.
 US-9106OUT-1	CAT 6 UTP, PE OUTDOOR w/Filler, 23 AWG (Double Jacket)	Black	100 M.*/Easy Bx.	1,660.-/Bx.
 US-9106MD-1	CAT 6 UTP, PE OUTDOOR 23 AWG w/Drop wire (Double Jacket)	Black	100 M.*/Reel in Bx.	1,760.-/Bx.
 US-9106PW-1	CAT 6 UTP, PE OUTDOOR w/Power wire	Black	100 M.*/Reel in Bx.	2,860.-/Bx.
 US-9106MW-1	CAT 6 UTP, PE OUTDOOR w/Drop wire & Power wire	Black	100 M.*/Reel in Bx.	3,060.-/Bx.



CM CMR LSZH

ความแตกต่างระหว่างสาย CMR และ สาย CM คือวัสดุ, รูปแบบการติดตั้ง และอัตราการลามไฟของสายสัญญาณที่ติดตั้งภายในอาคารสำนักงาน ด้วยเหตุผลเรื่องความปลอดภัยจากอัคคีภัย (ตามมาตรฐาน UL) สาย CM (Communication Metallic) จะสามารถติดตั้งได้ภายในชั้น หรือติดตั้งรวมไปกับพื้น มาตรฐานห้ามติดตั้งเปลือยในแนวอื่นเด็ดขาด ส่วนสาย CMR (Communication Metallic Riser) จะสามารถติดตั้งได้ทั้งในแนวราบ และแนวตั้งบริเวณช่องขาริป (จุดรวมของสายสัญญาณที่เชื่อมต่อระหว่างชั้น) ได้โดยไม่ต้องร้อยท่อConduit เพราะสาย CMR ถูกออกแบบด้วยวัสดุที่ทนทาน, ดับไฟได้เร็ว และ ความสูงของเปลวไฟจะไม่ลามไปติดอีกชั้นหนึ่ง จึงเหมาะกับการเดินที่แนวตั้งและแนวราบ ดังนั้นโครงสร้างของสาย CMR จึงจะแพงกว่าสาย CM แต่ทว่าสาย CMR จะมีความทนทานและคงทนมากกว่าสาย CM อย่างแน่นอนและคุ้มค่าในการนำไปใช้งานในระยะยาว

ส่วน LSZH จะเพิ่มคุณสมบัติด้านความปลอดภัย กรณีที่เกิดเพลิงไหม้ สาย LSZH จะมีคุณสมบัติพิเศษที่จะไม่ลามไฟ และมีควันน้อยกว่าปกติ และ ควันก็ไม่ก่อให้เกิดอาการสำลักควันที่เป็นสาเหตุทำให้คนเสียชีวิต

* Reelex = กล่องสาย LAN ที่ถูกออกแบบด้วยนวัตกรรมที่พัฒนาต่อยอดรุ่น Pull Bx. โดยออกแบบให้สะดวกในการลากสาย เบา และสายไม่พันกัน

ติดต่อ Cabling ... ติดต่อ INTERLINK Tel : 02-666-1111 (100 Lines)

บริษัท ช่างอิเล็กทรอนิกส์ ซัพพลาย จำกัด
CT ELECTRIC SUPPLY CO., LTD.
โทร : 02 550 9555

PRICE LIST 2563
5

CAT 6A , SUPER XG , 750 MHz

UTP CABLE



STANDARD

- ANSI/TIA-568.2 - D Category 6A
- ANSI/TIA-568.C - 2 Category 6A
- ISO / IEC 11801 : 2017 class EA
- EN 50173-1 Category 6A
- EN 50288-10-1
- IEC 61156-5
- UL 1566 (CMR)
- UL 1685 (CM)
- UL 1581 (CMX)
- IEC 60332-1 (LSZH)
- NFPA 262 (CMP)
- UL 444
- CSA 22.2 NO 214
- UL , ETL and 3P verified to Category 6A
- RoHS Compliant

APPLICATION

- Structura Cabling (Backbone & Horizontal)
- 10G BASE-T (IEEE 802.3an 10Gigabit Ethernet)
- 1000 BASE-T (IEEE 802.3ab Gigabit Ethernet)
- 1000 BASE-TX (TIA/EIA-854)
- 100 BASE-TX (IEEE 802.3u Fast Ethernet)
- 52/155/622Mbps and 1.2Gbps ATM
- IEEE 802.3 Vivatb
- CDDI / ATM / Token Ring / VoIP
- IEEE 802.3 at (PoE) / IEEE 802.3 at (PoE+)
- HDBase T 2.0 standard
- EtherCAT Industrial standard
- TP-PMD, TPDDI, ISDN
- Digital and analog for data, video and audio application

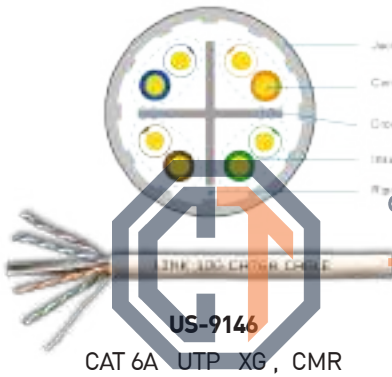

CAT 6A UTP XG , CMR

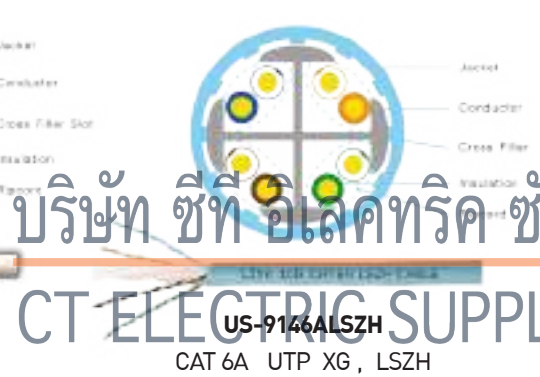

CAT 6A UTP XG , LSZH

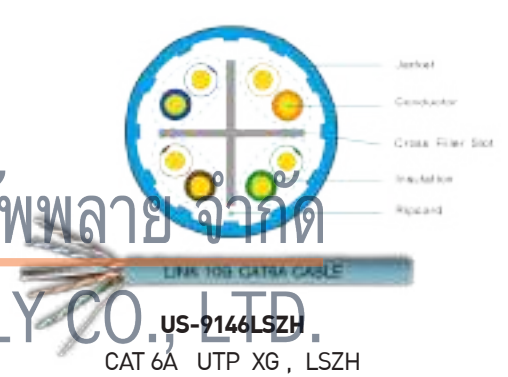

CAT 6A UTP XG , LSZH

บริษัท ซีที อีเลคทริค ซัพพลาย จำกัด
CT ELECTRIC SUPPLY CO., LTD.

โทร : 02 550 9555

SHIELD CABLE

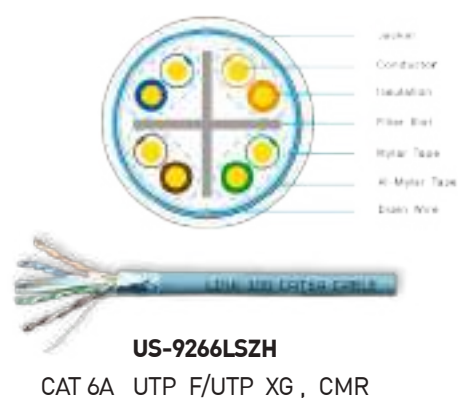

CAT 6A UTP F/UTP XG , CMR

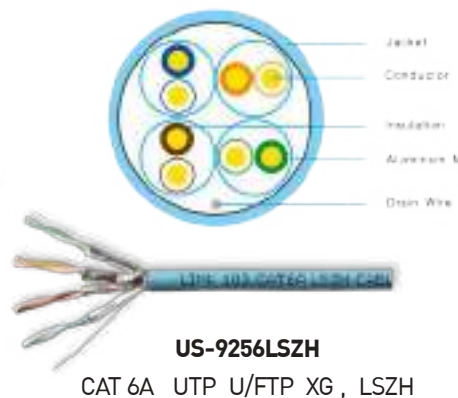

CAT 6A UTP U/FTP XG , LSZH

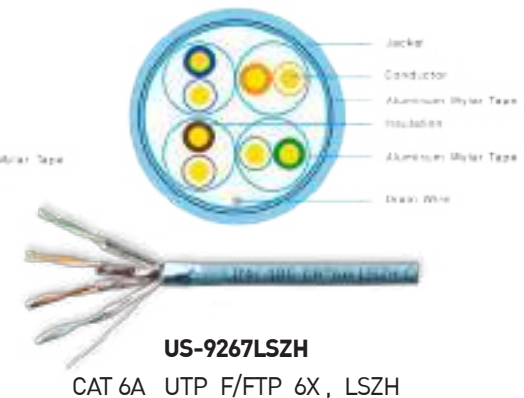



CAT 6A UTP F/FTP 6X , LSZH



CAT 6A , SUPER XG , 750 MHz



P/N	DESCRIPTION	COLOR	PACKING	UNIT PRICE
UTP CABLE ( Sticker)				
 US-9146ALSZH	CAT 6A UTP XG (500 MHz) CABLE, LSZH	Aqua Blue	305 M*/ROLL	6,900.-
 US-9146LSZH (ดีกว่า US-9146)	CAT 6A UTP SUPER XG (750 MHz) CABLE, LSZH	Aqua Blue	305 M*/ROLL	7,000.-
US-9146	CAT 6A UTP SUPER XG (750 MHz) CABLE, CMR, UL	White	305 M*/ROLL	7,200.-

ติดต่อ Cabling ... ติดต่อ INTERLINK Tel : 02-666-1111 (100 Lines)

SHIELD CABLE ( Sticker)				
 US-9266LSZH (ดีกว่า US-9266)	CAT 6A F/UTP XG (650 MHz) CABLE, LSZH	Aqua Blue	305 M*/ROLL	5,800.-
US-9266	CAT 6A F/UTP XG (650 MHz) CABLE, CMR, UL	White	305 M*/ROLL	6,200.-
 US-9256LSZH	CAT 6A U/FTP XG (500 MHz) CABLE, LSZH	Aqua Blue	305 M*/ROLL	6,500.-
US-9267LSZH	CAT 6A F/FTP XG (500 MHz) CABLE, LSZH	Aqua Blue	305 M*/ROLL	7,700.-

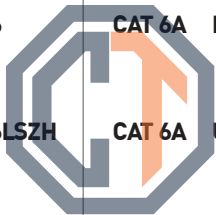

บริษัท ชท อีเล็คทริค ซัพพลาย จำกัด
CT ELECTRIC SUPPLY CO., LTD.

โทร : 02 550 9555



CAT 6A ใช้สาย UTP หรือ F/UTP ดีกว่ากัน ?

มาตรฐานสาย UTP หรือ F/UTP จะแบ่งหมวดหมู่ของสาย เป็น Category ตามความสามารถในการรองรับความถี่ในการส่งสัญญาณ หรือบางท่านอาจเรียกง่าย ๆ ว่าความเร็วในการส่งสัญญาณ โดยมีหน่วยวัดเป็น MHz ได้แก่ CAT 3 รองรับ 1-16 MHz ; CAT 5E รองรับ 1-100 MHz ; CAT 6 รองรับ 1-250 MHz ; CAT 6A รองรับ 1-500 MHz ; เป็นต้น

ปัจจุบันคอมพิวเตอร์ต้องการสื่อสารกันด้วยความเร็วที่สูงขึ้นมาก จนทำให้เกิดสนามแม่เหล็กไปรบกวนคู่สายของสายสัญญาณอื่นๆ ดังนั้นเพื่อแก้ปัญหาโดยง่ายจึงได้ออกแบบให้ใส่ Foil (screen) หุ้มสายสัญญาณและเรียกสายสัญญาณว่า F/UTP (Foil Twisted Pair) แต่การเพิ่ม Foil หุ้มสายเป็นการเพิ่มต้นทุนของสายสัญญาณ ดังนั้นผู้ผลิตบางรายจึงพยายามออกแบบโครงสร้างของสาย UTP ให้มีคุณสมบัติพิเศษในการป้องกันสนามแม่เหล็กรบกวนโดยอาจต้องตีเกลียวให้แน่นขึ้น ซึ่งทำให้ต้นทุนทองแดงยวขึ้นและในบางกรณีนั้นต้นทุนโครงสร้างของสาย UTP อาจจะแพงกว่าสาย F/UTP ก็ได้ เช่น สาย UTP CAT 6A จะแพงกว่าสาย F/UTP CAT 6A เป็นต้น

ตัวอย่างที่เห็นได้ชัดในปัจจุบันก็คือ โครงสร้างการออกแบบสาย UTP CAT 6A ที่มี PVC Slot รอบสายสัญญาณที่ต้องใช้ต้นทุนการผลิตสูงกว่า CAT 6A F/UTP แต่ต้นทุนของ CONNCTOR ของระบบ UTP System จะมีราคาที่ถูกกว่าระบบ F/UTP อยู่มาก ดังนั้นเมื่อคำนวณต้นทุนสายสัญญาณร่วมกับ CONNECTOR จะพบว่าต้นทุนของ UTP System CAT 6A จะถูกกว่า F/UTP System แน่ๆ และในอนาคตจะนิยมใช้ UTP มากกว่า F/UTP เพราะใช้งานง่ายกว่าและหาซื้ออุปกรณ์ได้ง่ายกว่า

Remark

CAT 7 and CAT 7A อยู่ในระหว่างแก้ปัญหาเรื่องลิขสิทธิ์ ของ Connector เนื่องจากมีผู้ผลิต Jack เพียงรายเดียวไปจดลิขสิทธิ์ ที่ใช้งานได้กับ CAT 7 ทำให้รายอื่นถูกกีดกัน ดังนั้นจึงได้รวมตัวกันและผลักดันให้ Cat 7 ไม่ถูกยอมรับ ส่งผลให้ข้ามไปเป็น สายสัญญาณ CAT 8 เลย เพราะมีผู้ผลิตมากมายที่ผลิตได้ทั้ง Cable และ Connector

PRICE LIST 2563

7

CONNECTORS CAT 5E



US-1001
ตัวผู้ High Performance



US-1051-X : ตัวผู้ Crystal High Performance



US-651X : CAT 5E Locking Plug Boot



US-600X : CAT 5E Plug Boot



US-1005
CAT5E ตัวเมีย Original



US-1005SCX
CAT5E ตัวเมีย Colorful , Slim



US-1005STF
CAT5E ตัวเมีย Slim Tool Free



US-4005
ตัวต่อสาย UTP



US-4005IL
ตัวต่อติด Panel



US-1003
ตัวผู้ Shield

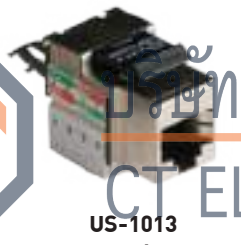

US-1013
CAT5E ตัวเมีย Shield



US-4005S
ตัวต่อสาย Shield FTP



US-8061
Fast Jack & Plug
Termination Tool (Two in One)

บริษัท ซีที อิเล็กทริค ซัพพลาย จำกัด
CT ELECTRIC SUPPLY CO., LTD.

โทร : 02 550 9555



US-3024 / US-3048
CAT5E แผงกระจายสายมีเหล็กจัดสายและติดป้ายชื่อได้



แถบเหล็กจัดสายด้านหลัง



US-2021A / 2022A / 2023A
POP UP Stainless 1, 2, 3 Port with box and Dampning



US-5003/5006/5010/5015/5020/5025/5030-X
Patch Cord (มีหลากหลายสีให้เลือก)



US-504X-7
CAT 5E STAR PINK, FLAT PATCH CORD



US-5003S / 5006S / 5010S-6
Shield Patch Cord (สีดำ)

ติดต่อ Cabling ... ติดต่อ INTERLINK Tel : 02-666-1111 (100 Lines)



CAT 5E 350 MHz



P/N	DESCRIPTION	UNIT PRICE
US-1001	CAT 5E RJ45 PLUG (ตัวผู้), HP	บรรจุ 10 หัว/Pkg 5.50 / หัว
US-1051-X	CAT 5E RJ45 PLUG (ตัวผู้), HP, Crystal (X=2แดง/3เขียว/4ฟ้า/5เหลือง/6ดำ)	บรรจุ 10 หัว/Pkg 5.50 / หัว
US-600X	CAT 5E Plug BOOT (X=1ขาว/2แดง/3เขียว/4ฟ้า/5เหลือง)	บรรจุ 10 ชิ้น/Pkg 4.- / ชิ้น
US-651X (ดีกว่า US-600X)	CAT 5E Locking Plug BOOT (X=0ขาวใส/1 ขาว/2แดง/3เขียว/4 ฟ้า/5เหลือง)	บรรจุ 10 ชิ้น/Pkg 5.- / ชิ้น
US-1005SCX (ดีกว่า US-1005)	CAT 5E RJ45 Colorful JACK, Slim (X=1 ขาว/2แดง/3เขียว/4 ฟ้า/5เหลือง)	ตัวเมียหลากหลาย มีปากกันฝุ่น 70.-
US-1005	CAT 5E RJ45 Modular JACK, Original. สีขาว	ตัวเมียรุ่นเก่า 70.-
US-1005STF	CAT 5E RJ45 Blue JACK, Slim Tool Free, สีฟ้า	ตัวเมียไม่ต้องใช้เครื่องมือ 90.-
US-3024	CAT 5E PATCH PANEL 24 PORT (1U) w/Support	แผงกระจายสายมีเหล็กจัดสายและติดป้ายชื่อได้ 2,000.-
US-3048	CAT 5E PATCH PANEL 48 PORT (2U) w/Support	แผงกระจายสายมีเหล็กจัดสายและติดป้ายชื่อได้ 3,700.-
US-4005	CAT 5E In-Line COUPLER	ตัวต่อสายตัวเมีย 2 ด้าน 70.-
US-4005IL	CAT 5E In-Line COUPLER for Patch Panel	ตัวต่อสายตัวเมีย 2 ด้าน 70.-
US-2030	BLANK RJ45 POP-UP STAINLESS 1-3 PORT w/DAMPING	ตัวรับฝังพื้นเปล่ามีDamping 885.-
US-2021A	CAT 5E NEW POP-UP STAINLESS 1 PORT OUTLET w/DAMPING	ตัวรับฝังพื้นมีDamping 955.-
US-2022A	CAT 5E NEW POP-UP STAINLESS 2 PORT OUTLET w/DAMPING	ตัวรับฝังพื้นมีDamping 1,025.-
US-2023A	CAT 5E NEW POP-UP STAINLESS 3 PORT OUTLET w/DAMPING	ตัวรับฝังพื้นมีDamping 1,095.-
US-5003-X	CAT 5E RJ45 - RJ45 PATCH CORD, LSZH 1 M. (X=1ขาว/2แดง/3เขียว/4ฟ้า/5เหลือง)	45.-
US-5006-X	CAT 5E RJ45 - RJ45 PATCH CORD, LSZH 2 M. (X=1ขาว/2แดง/3เขียว/4ฟ้า/5เหลือง)	60.-
US-5010-X	CAT 5E RJ45 - RJ45 PATCH CORD, LSZH 3 M. (X=1ขาว/2แดง/3เขียว/4ฟ้า/5เหลือง)	80.-
US-5015-X	CAT 5E RJ45 - RJ45 PATCH CORD, LSZH 5 M. (X=1ขาว/2แดง/3เขียว/4ฟ้า/5เหลือง)	115.-
US-5020-X	CAT 5E RJ45 - RJ45 PATCH CORD, LSZH 10 M. (X=1ขาว/2แดง/3เขียว/4ฟ้า/5เหลือง)	190.-
US-5025-X	CAT 5E RJ45 - RJ45 PATCH CORD, LSZH 15 M. (X=1ขาว/2แดง/3เขียว/4ฟ้า/5เหลือง)	270.-
US-5030-X	CAT 5E RJ45 - RJ45 PATCH CORD, LSZH 20 M. (X=1ขาว/2แดง/3เขียว/4ฟ้า/5เหลือง)	345.-
US-5041-7	CAT 5E FLAT PATCH CORD 1 M. (Star Pink)	สีชมพูสด 60.-
US-5042-7	CAT 5E FLAT PATCH CORD 2 M. (Star Pink)	สีชมพูสด 75.-
US-5043-7	CAT 5E FLAT PATCH CORD 3 M. (Star Pink)	สีชมพูสด 90.-
US-5045-7	CAT 5E FLAT PATCH CORD 5 M. (Star Pink)	สีชมพูสด 120.-
US-5050-7	CAT 5E FLAT PATCH CORD 10 M. (Star Pink)	สีชมพูสด 200.-
US-5055-7	CAT 5E FLAT PATCH CORD 15 M. (Star Pink)	สีชมพูสด 400.-
US-1000	Plug Cover w/line clamp (ฝาครอบตัวผู้สีขาวมีสายรัด)	บรรจุ 10 ชิ้น/Pkg 50.-/Pkg
US-2200	RJ45 Socket Protector (ตัวอุกป้องกันฝุ่นตัวเมีย)	บรรจุ 10 ชิ้น/Pkg 80.-/Pkg
US-1003	Shield CAT 5E RJ45 PLUG (ตัวผู้ชิลด์)	บรรจุ 1 หัว/Pkg 11.-
US-1013	CAT 5E RJ45 Modular JACK, Shield (ตัวเมียชิลด์)	ตัวเมียรุ่นชิลด์ 100.-
US-4005S	Shield CAT 5E In-Line COUPLER	ตัวต่อสายชิลด์ตัวเมีย 2 ด้าน 100.-
US-5003S-6	Shield CAT 5E RJ45 - RJ45 PATCH CORD, LSZH 1 M.	สีดำ 60.-
US-5006S-6	Shield CAT 5E RJ45 - RJ45 PATCH CORD, LSZH 2 M.	สีดำ 75.-
US-5010S-6	Shield CAT 5E RJ45 - RJ45 PATCH CORD, LSZH 3 M.	สีดำ 95.-
US-5015S-6	Shield CAT 5E RJ45 - RJ45 PATCH CORD, LSZH 5 M.	สีดำ 125.-
US-5020S-6	Shield CAT 5E RJ45 - RJ45 PATCH CORD, LSZH 10 M.	สีดำ 200.-

ติดต่อ Cabling ... ติดต่อ INTERLINK Tel : 02-666-1111 (100 Lines)

บริษัท ชู อเลคทริค ซัพพลาย จำกัด
CT ELECTRIC SUPPLY CO., LTD.
โทร : 02 550 9555



PRICE LIST 2563

CONNECTORS CAT 6

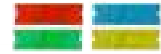

US-1002
CAT6 ตัวผู้ 2 layer w/bar



US-1062X : CAT 6 RJ45 PLUG (ตัวผู้)

US-662X : CAT 6 Locking Plug Boot



US-1006A
CAT 6 RJ45 Slim White JACK
(Color Changeable)



US-1006SL
CAT6 ตัวเมีย Slim



US-1006STF
CAT6 ตัวเมีย Slim (Tool Free)



US-1006TFAS
CAT6 ตัวเมีย Auto Shutter



US-4006IL
ตัวต่อ ตัด Panel ได้

ป้ายชื่อแบบใหม่



มีฉากอบ IDC



มี Code สีเข้าสาย

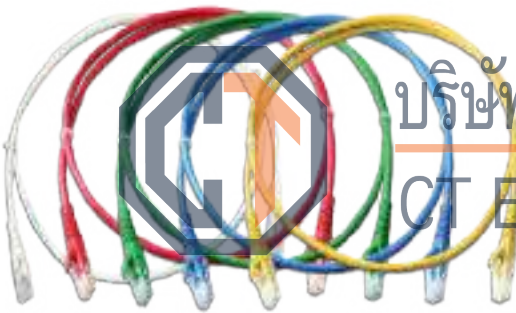

US-5101/5102/5103/5105/5110-X
UTP CAT6 RJ45-RJ45
Patch Cord (หลายสีให้เลือก)



US-3124A : CAT 6+ PATCH PANEL 24 PORT (1U)



US-3148A : CAT 6+ PATCH PANEL 48 PORT (2U)



US-8061
Fast Jack & Plug
Termination Tool (Two in One)



US-2031A / 2032A / 2033A
POP UP Stainless 1, 2, 3 Port with box and Dampening



US-514X-8
CAT 6 LIGHT BLUE,
FLAT PATCH CORD



US-1004
CAT6 ตัวผู้
Shield 2 layer w/bar



US-1014
CAT6 ตัวเมีย Full shield



US-4006S
ตัวต่อสาย Shield



US-5101S/5102S/5103S/5105S/5110S-1
Shield CAT6 RJ45-RJ45 Patch Cord (สีขาว)

บริษัท ซีที อิลคทริค จำกัด
CT ELECTRIC SUPPLY CO., LTD.
มีบริการขายและจัดส่งทั่วประเทศ

ติดต่อ Cabling ... ติดต่อ INTERLINK Tel : 02-666-1111 (100 Lines)

PRICE LIST 2563

10



CAT 6 600 MHz



P/N	DESCRIPTION	PACKING	UNIT PRICE
US-1002	CAT 6 RJ45 PLUG (ตัวตู้), 2 layer with pre-insert bar	บรรจุ 10 หัว/Pkg	8.- / หัว
US-1062-X	CAT 6 RJ45 PLUG (ตัวตู้), 2 layer with pre-insert bar, Crystal (x=2แดง/3เขียว/4ฟ้า/5เหลือง/6ดำ)	บรรจุ 10 หัว/Pkg	8.- / หัว
US-662X	CAT 6 Locking Plug BOOT (x=0ขาวใส/1ขาว/2แดง/3เขียว/4ฟ้า/5เหลือง)	บรรจุ 10 หัว/Pkg	5.- / หัว
US-1006SL	CAT 6 RJ45 Modular JACK, Slim, สีขาว	ตัวเมีย CAT6 รุ่นสลิม มีฝาครอบ	80.-
NEW US-1006A	CAT 6 RJ45 Slim White JACK (Color Changeable)	ตัวเมีย CAT6 เปลี่ยนสีได้	80.-
US-1006STF	CAT 6 RJ45 Modular JACK, Slim, Tool Free, สีขาว	ตัวเมีย CAT6 ไม่ใช้เครื่องมือ	90.-
US-1006TFAS	CAT 6 RJ45 Modular JACK, Auto Shutter	ตัวเมียรุ่นอัตโนมัติ	120.-
US-3124A	CAT 6+ PATCH PANEL 24 PORT (1U) w/management, Dust Cover, Label		2,250.-
US-3148A	CAT 6+ PATCH PANEL 48 PORT (2U) w/management, Dust Cover, Label		4,300.-
US-3001	Unload PATCH PANEL 24 PORT (1U) w/table, support	แผงเปล่า w/table & support	700.-
US-4006	CAT 6 In-Line COUPLER	ตัวต่อสายตัวเมีย 2 ด้าน CAT 6	90.-
US-4006IL	CAT 6 In-Line COUPLER For Patch Panel	ตัวต่อสายตัวเมีย 2 ด้าน CAT 6	90.-
US-2030	RJ45 POP-UP STAINLESS 1-3 PORT w/DAMPING (BLANK)	ตัวรับดึงพื้นเปล่ามีDamping	900.-
US-2031A	CAT 6 NEW POP-UP STAINLESS 1 PORT OUTLET w/DAMPING	ตัวรับดึงพื้นมีDamping	965.-
US-2032A	CAT 6 NEW POP-UP STAINLESS 2 PORT OUTLET w/DAMPING	ตัวรับดึงพื้นมีDamping	1,045.-
US-2033A	CAT 6 NEW POP-UP STAINLESS 3 PORT OUTLET w/DAMPING	ตัวรับดึงพื้นมีDamping	1,125.-
US-5101-X	CAT 6 RJ45-RJ45 Patch Cord, LSZH 1 M.	(X=1ขาว/2แดง/3เขียว/4ฟ้า/5เหลือง)	66.-
US-5102-X	CAT 6 RJ45-RJ45 Patch Cord, LSZH 2 M.	(X=1ขาว/2แดง/3เขียว/4ฟ้า/5เหลือง)	86.-
US-5103-X	CAT 6 RJ45-RJ45 Patch Cord, LSZH 3 M.	(X=1ขาว/2แดง/3เขียว/4ฟ้า/5เหลือง)	106.-
US-5105-X	CAT 6 RJ45-RJ45 Patch Cord, LSZH 5 M.	(X=1ขาว/2แดง/3เขียว/4ฟ้า/5เหลือง)	146.-
US-5110-X	CAT 6 RJ45-RJ45 Patch Cord, LSZH 10 M.	(X=1ขาว/2แดง/3เขียว/4ฟ้า/5เหลือง)	230.-
US-5115-X	CAT 6 RJ45-RJ45 Patch Cord, LSZH 15 M.	(X=1ขาว/2แดง/3เขียว/4ฟ้า/5เหลือง)	320.-
US-5120-X	CAT 6 RJ45-RJ45 Patch Cord, LSZH 20 M.	(X=1ขาว/2แดง/3เขียว/4ฟ้า/5เหลือง)	410.-
US-5141-8	CAT 6 FLAT PATCH CORD 1 M. (Light Blue)	สีฟ้าสดใส	80.-
US-5142-8	CAT 6 FLAT PATCH CORD 2 M. (Light Blue)	สีฟ้าสดใส	100.-
US-5143-8	CAT 6 FLAT PATCH CORD 3 M. (Light Blue)	สีฟ้าสดใส	120.-
US-5145-8	CAT 6 FLAT PATCH CORD 5 M. (Light Blue)	สีฟ้าสดใส	170.-
US-5150-8	CAT 6 FLAT PATCH CORD 10 M. (Light Blue)	สีฟ้าสดใส	280.-
US-5155-8	CAT 6 FLAT PATCH CORD 15 M. (Light Blue)	สีฟ้าสดใส	400.-
US-1004	Shield CAT 6 RJ45 PLUG 2 layer with pre-insert bar	บรรจุ 1 ตัว/Pkg	14.-
US-1014	Shield CAT 6 RJ45 Modular JACK	ตัวเมียรุ่นชิลด์	150.-
US-3002S	Shield Unload PATCH PANEL 24 PORT (1U) w/table, support	แผงชิลด์เปล่า w/table & support	850.-
US-4006S	Shield CAT 6 In-Line COUPLER	ตัวต่อสายชิลด์ตัวเมีย 2 ด้าน CAT6	120.-
US-5101S-1	Shield CAT 6 RJ45 - RJ45 Patch Cord, LSZH 1 M.	สีขาว	90.-
US-5102S-1	Shield CAT 6 RJ45 - RJ45 Patch Cord, LSZH 2 M.	สีขาว	116.-
US-5103S-1	Shield CAT 6 RJ45 - RJ45 Patch Cord, LSZH 3 M.	สีขาว	140.-
US-5105S-1	Shield CAT 6 RJ45 - RJ45 Patch Cord, LSZH 5 M.	สีขาว	186.-
US-5110S-1	Shield CAT 6 RJ45 - RJ45 Patch Cord, LSZH 10 M.	สีขาว	306.-

บริษัท คบลิง ... บริษัท อินเตอร์ลิงก์ Tel : 02-666-1111 (100 Lines)

บริษัท ซีที อีเล็คทริค ซัพพลาย จำกัด
 CT ELECTRIC SUPPLY CO., LTD.

โทร : 02 550 9555



PRICE LIST 2563
 11

CONNECTORS CAT 6A



คิดึง Cabling ... คิดึง INTERLINK Tel : 02-666-1111 (100 Lines)



US-1022SL
CAT 6A SLIM JACK



US-1022TFAS
CAT 6A RJ45 Super Slim, Auto Shutter JACK



US-40071L
CAT 6A In-Line COUPLER



US-3224A
CAT 6A PATCH PANEL 24 Port (Auto Shutter JACK)



US-3224TFAS
CAT 6A Angle PATCH PANEL 24 Port (Auto Shutter JACK)



US-1034TFAS
Shield CAT 6A JACK
Tool Free with Auto Shutter



US-1071S
Shield CAT 6A PLUG
(Field Terminated)

โทร : 02 550 9555



US-40075IL
Shield CAT 6A In-Line COUPLER
(ยึดติด Patch Panel ได้)



US-3324S
CAT 6A Shield PATCH PANEL 24 Port (Auto Shutter Shield JACK)



US-3324TFAS
Shield CAT 6A Angle PATCH PANEL 24 Port (Auto Shutter Shield JACK)



US-2342A
Angle FACE PLATE 2 Port w/Label



US-5201S / 5202S / 5203S / 5205S / 5210S / 5215S / 5220S
Shield CAT6A RJ45-RJ45 Patch Cord



CAT 6A , SUPER XG



P/N	DESCRIPTION	PACKING	UNIT PRICE
-----	-------------	---------	------------

UNSHIELD CONNECTORS

US-1022SL	CAT 6A RJ45 Modular JACK, Slim	ตัวเมียรุ่นสลิม	170.-
NEW US-1022TFAS	CAT 6A RJ45 Modular JACK, Superslim Tool Free, Auto Shutter	ตัวเมียออโต้ชัตเตอร์	180.-
NEW US-3224A	CAT 6A PATCH PANEL 24 PORT, Auto Shutter w/Cable Management		5,050.-
US-3224SL	CAT 6A ANGLE PATCH PANEL 24 PORT, Slim Jack	แผงกระจายสาย CAT 6A แบบ Angle	6,400.-
US-3224TFAS	CAT 6A ANGLE PATCH PANEL 24 PORT, Auto Shutter	แผงกระจายสาย CAT 6A แบบ Angle, Auto	7,200.-
US-4007IL	CAT 6A In-Line COUPLER, usable for Patch Panel	ตัวต่อสายตัวเมีย 2 ด้าน	180.-

SHIELD CONNECTORS

NEW US-1071S	Shield CAT 6A RJ45 Modular PLUG	ตัวผู้ Field Terminated	200.-
NEW US-1034TFAS	Shield CAT 6A RJ45 Modular JACK, Super Slim, Tool Free, Auto Shutter	ตัวเมียรุ่น ซิลด์มีชัตเตอร์	200.-
NEW US-2342A	ANGLE FACE PLATE 2 PORT, w/Label	หน้าฉาก Angle 45 องศา	60.-
US-3324S	Shield CAT 6A PATCH PANEL 24 Port, Auto Shutter w/Cable Management	แผงแบบเรียบ ตัวเต็ม	7,000.-
NEW US-3324TFAS	Shield CAT 6A ANGLE PATCH PANEL 24 PORT, Auto Shutter Jack	แผง Angle แบบตัวเมียมีชัตเตอร์	8,000.-
US-4007SIL	Shield CAT 6A In-Line COUPLER	ตัวต่อสายซิลด์ตัวเมีย 2 ด้าน	250.-
US-5201S-X	Shield CAT 6A RJ45 - RJ45 PATCH CORD 1 M., XG, LSZH	(X= 1ขาว / 9 Aqua Blue)	150.-
US-5202S-X	Shield CAT 6A RJ45 - RJ45 PATCH CORD 2 M., XG, LSZH	(X= 1ขาว / 9 Aqua Blue)	190.-
US-5203S-X	Shield CAT 6A RJ45 - RJ45 PATCH CORD 3 M., XG, LSZH	(X= 1ขาว / 9 Aqua Blue)	230.-
US-5205S-X	Shield CAT 6A RJ45 - RJ45 PATCH CORD 5 M., XG, LSZH	(X= 1ขาว / 9 Aqua Blue)	300.-
US-5210S-X	Shield CAT 6A RJ45 - RJ45 PATCH CORD 10 M., XG, LSZH	(X= 1ขาว / 9 Aqua Blue)	475.-
US-5215S-X	Shield CAT 6A RJ45 - RJ45 PATCH CORD 15 M., XG, LSZH	(X= 1ขาว / 9 Aqua Blue)	650.-
US-5220S-X	Shield CAT 6A RJ45 - RJ45 PATCH C ORD 20 M., XG, LSZH	(X= 1ขาว / 9 Aqua Blue)	825.-

สิ่งที่ควรพิจารณาเมื่อเลือกใช้สาย CAT 6A

1. ไม่ควรมัดสาย CAT 6A ด้วย Cable Tie เพราะสาย CAT6A เป็นสายที่เปราะบางถ้าใช้ Cable Tie จะมีผลต่อค่าการลดทอนของสัญญาณได้ (Attenuation) ดังนั้นเพื่อให้ประสิทธิภาพดีควร ทำสายให้วงกว้างๆ หรือทำเป็นห่วงคล้องสายไว้ก็ได้ (hook-any-loop)
2. Packaged รูปแบบของบรรจุภัณฑ์ของ CAT6A จะเป็น Roll ซึ่งมีความแตกต่างกับ CAT 5E และ CAT6 ที่จะเป็น Pull Box ดังนั้นผู้ใช้งานจะต้องวางแผนทั้งเรื่องการติดตั้ง, การจัดเก็บ และการขนส่งด้วย
3. เรื่องน้ำหนัก เนื่องจากสาย CAT 6A มีขนาดที่ใหญ่ขึ้นทำให้มีน้ำหนักที่มากกว่าสาย CAT 5E หรือ CAT6 ดังนั้นจึงควรเลือกจำนวนสายให้เหมาะสมกับ Cable Tray โดยจำนวนสายที่มากที่สุดจะไม่เกิน 50 เส้น และเมื่อต้องนำสายหลายขนาดมาใส่ใน Cable Tray ควรเอาสาย CAT 6A ที่มีขนาดใหญ่ไว้ล่างสุด และสายขนาดเล็กไว้ด้านบน เพราะจะได้ไม่มีปัญหาเรื่องน้ำหนักสาย CAT6A กดทับสายเส้นเล็ก
4. จะต้องมีการโค้งงอที่มากกว่าปกติ ตามมาตรฐานจะมีรัศมีการโค้งงอได้มากที่สุดคือ 4 เท่าของเส้นผ่านศูนย์กลางสาย ดังนั้นสายยังมีขนาดโตวงของการโค้งงอก็จะใหญ่ ดังนั้นควรคำนวณเรื่องพื้นที่ด้วย
5. ต้องทดสอบมากกว่าปกติทั่วไป เนื่องจากสาย CAT6A จะรองรับความถี่ได้ถึง 500MHz ซึ่งสัญญาณที่มีความถี่ตั้งแต่ 350 MHz จะมีการรบกวนข้ามสายสัญญาณ (Alien Crosstalk : AXT) (CAT 5E=100 MHz, CAT6=250 MHz) ดังนั้นเมื่อต้องรับงานทดสอบจึงต้องเผื่อทั้งเรื่องเวลาและงบประมาณด้วย
Alien Attenuation Crosstalk ratio far-end (AACRF)
Alien far-end Crosstalk (AFEXT)
Alien near-end Crosstalk (ANEXT)

บริษัท ซีที อีเลคทริค ซัพพลาย จำกัด
CT ELECTRIC SUPPLY CO., LTD.
โทร : 02-550 9555



US-2311

US-2312

US-2313

US-2314

US-2316

SHINY FACE PLATE : หน้ากากขาวมันเงา (ไม่มีป้ายชื่อ)



US-2001A / US-2002A (สีขาขาว)

FACE PLATE with Icon & Lable
หน้ากาก มีป้ายชื่อ และ สัญลักษณ์สี



US-2121A / US-2122A (สีขาว)

SHUTTER FACE PLATE with Icon & Lable
หน้ากากมีชัตเตอร์สีป้ายชื่อ และ สัญลักษณ์สี



US-2331

SHINY EXCLUSIVE FACE PLATE/W Shutter
หน้ากากมันเงารุ่นสวยสุดหรมุมีชัตเตอร์



US-2332



US-2118

US-2119

SURFACE Mount Box

ตัวเมียติดพื้นหรือผนังมีชัตเตอร์



US-2401

US-2402

US-2406

SURFACE Mount Box : ตัวเมียติดพื้นหรือผนัง



US-2015

US-2016

Plastic Wall Box : กล่องติดผนังลอย



US-2005 / US-2006

US-2107 / US-2108

US-2109

ตัวแปลงตัวเมีย RJ45 ไปใส่ในหน้ากาก PANASONICหรือ BTICINOหรือ CLIPSAL



US-2331SQ

US-2332SQ

US-2015SQ

SHINY SHUTTER SQUARE FACE PLATE
1 OR 2 PORT w/Label

LINK SQUARE
WALL BOX, WHITE
(86*86*37mm)

บริษัท ชต อีเลคทริค ซัพพลาย จำกัด
CT ELECTRIC SUPPLY CO., LTD.

โทร : 02 550 9555



FACE PLATE, BOX, CHANGER



P/N	DESCRIPTION	PACKING	UNIT PRICE
FACE PLATE (หน้ากาก)			
US-2311	SHINY FACE PLATE 1 PORT	หน้ากากขาวมันมา	18.-
US-2312	SHINY FACE PLATE 2 PORT	หน้ากากขาวมันมา	18.-
US-2313	SHINY FACE PLATE 3 PORT	หน้ากากขาวมันมา	18.-
US-2314	SHINY FACE PLATE 4 PORT	หน้ากากขาวมันมา	20.-
US-2316	SHINY FACE PLATE 6 PORT	หน้ากากขาวมันมา	24.-
US-2001AWH	FACE PLATE 1 PORT With Icon & Lable ID (White)	หน้ากากอย่างถึมีป้ายชื่อ สีขาว	20.-
US-2002AWH	FACE PLATE 2 PORT With Icon & Lable ID (White)	หน้ากากอย่างถึมีป้ายชื่อ สีขาว	20.-
US-2001A	FACE PLATE 1 PORT With Icon & Lable ID (Ivory)	หน้ากากอย่างถึมีป้ายชื่อ สีมา	20.-
US-2002A	FACE PLATE 2 PORT With Icon & Lable ID (Ivory)	หน้ากากอย่างถึมีป้ายชื่อ สีมา	20.-
US-2121A	FACE PLATE 1 PORT With Shutter & Lable ID	หน้ากามี SHUTTER และป้ายชื่อ	29.-
US-2122A	FACE PLATE 2 PORT With Shutter & Lable ID	หน้ากามี SHUTTER และป้ายชื่อ	30.-
US-2331	SHINY EXCLUSIVE FACE PLATE 1 PORT w/Shutter	หน้ากากขาวมาสวยสุดหุ้มีชั้เตอร์	55.-
US-2332	SHINY EXCLUSIVE FACE PLATE 2 PORT w/Shutter	หน้ากากขาวมาสวยสุดหุ้มีชั้เตอร์	55.-
US-2333	SHINY EXCLUSIVE FACE PLATE 3 PORT w/Shutter	หน้ากากขาวมาสวยสุดหุ้มีชั้เตอร์	55.-
US-2334	SHINY EXCLUSIVE FACE PLATE 4 PORT w/Shutter	หน้ากากขาวมาสวยสุดหุ้มีชั้เตอร์	60.-
BOX ติดผนัง และ BOX ติดพื้น			
US-2015	Plastic WALL BOX 2 X 4" (ลั้ 38 mm) (Ivory)	กล่องพลาสติกติดผนังล้อยของ LINK	22.-
US-2015WH	Plastic WALL BOX 2 X 4" (ลั้ 38 mm) (White)	กล่องพลาสติกติดผนังล้อยของ LINK	23.-
US-2016	Plastic WALL BOX 2 X 4" (ลั้ 47 mm) (White)	กล่องพลาสติกติดผนังล้อยของ LINK	35.-
US-2118	BOX ตัวเม็ยติดพื้น หรือผนัง 1 ซอ้มี Shutter (Surface Mount Box with Shutter)	ถอ้ซื้อตัวเม็ยใ้	26.-
US-2119	BOX ตัวเม็ยติดพื้น หรือผนัง 2 ซอ้มี Shutter (Surface Mount Box with Shutter)	ถอ้ซื้อตัวเม็ยใ้	45.-
US-2401	Surface White Mount Box 1 Port	กล่องติดผนังหรือพื้นถอ้ซื้อตัวเม็ยใ้	18.-
US-2402	Surface White Mount Box 2 Port	กล่องติดผนังหรือพื้นถอ้ซื้อตัวเม็ยใ้	22.-
US-2406	Surface White Mount Box 6 Port	กล่องติดผนังหรือพื้นถอ้ซื้อตัวเม็ยใ้	108.-
ตัวแปลงหน้ากาค (เพื่อใ้ใส่ตัวเม็ยคอมพิวเตอร์)			
US-2005	ตัวแปลง LINK, AMP, ตัวเม็ยใ้หน้ากาค PANASONIC รุ่นเก่า (Full Color)	บรรจุ 10 ตัว/Pkg	10.-/ถั้
US-2006	ตัวแปลง LINK, AMP, ตัวเม็ยใ้หน้ากาค PANASONIC รุ่นใหม่ (Wide Series)	บรรจุ 10 ตัว/Pkg	10.-/ถั้
US-2107	ตัวแปลง LINK ตัวเม็ยใ้หน้ากาคไฟฟ้า BTICINO รุ่นเก่า (Magic)	บรรจุ 10 ตัว/Pkg	12.-/ถั้
US-2108	ตัวแปลง LINK ตัวเม็ยใ้หน้ากาคไฟฟ้า BTICINO รุ่นใหม่ (Matix)	บรรจุ 10 ตัว/Pkg	14.-/ถั้
US-2109	ตัวแปลง LINK ตัวเม็ยใ้หน้ากาคไฟฟ้า CLIPSAL รุ่นเก่า 30VA, 31VA, 32VA	บรรจุ 1 ตัว/Pkg	12.-/ถั้
SHINY SHUTTER SQUARE FACE PLATE			
US-2331SQ	SHINY SHUTTER SQUARE FACE PLATE 1 PORT w/Label		29.-
US-2332SQ	SHINY SHUTTER SQUARE FACE PLATE 2 PORT w/Label		30.-
US-2015SQ	LINK SQUARE WALL BOX, WHITE (86*86*37 mm)		38.-

ติดต่อ Cabling ... ติดต่อ INTERLINK Tel : 02-666-1111 (100 Lines)

บริษัท ซีที อิเล็กทริก ซัพพลาย จำกัด
CT ELECTRIC SUPPLY CO., LTD.
โทร : 02 550 9555

PRICE LIST 2563
15

CAT 8 SOLUTION & CAT 6 WATERPROOF CONNECTOR



NEW CAT 8 SOLUTION

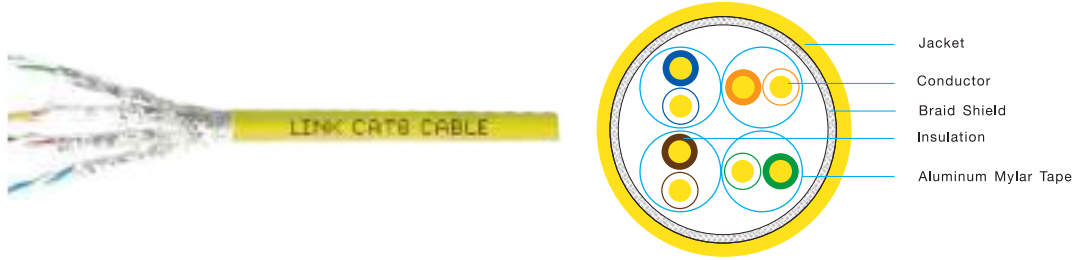

US-9488LSZH : CAT 8 S/FTP CABLE, LSZH



บริษัท ซีที อิเล็กทริก ซัพพลาย จำกัด
 US-1081 : CAT 8 PLUG SHIELD US-1044TF : CAT 8 Jack, TOOL FREE
 CT ELECTRIC SUPPLY CO., LTD.

NEW CAT 6 WATERPROOF SOLUTION: 02 550 9555



US-7060 : ตัวครอบตัวผู้ ยึดกับตัวเมีย
Waterproof Assembly Plug Kit



US-7006 : ตัวเมียกันฝุ่นและกันน้ำ
CAT 6 Waterproof Jack



US-7016 : ตัวต่อกันฝุ่นและกันน้ำ
CAT 6 Waterproof COUPLER



US-7080 : บล็อกสำหรับตัวเมีย หรือ ตัวต่อกันน้ำ
Waterproof Surface mount Box



US-706X : สายพ่วงกันน้ำ ความยาวตามระบุ
CAT 6 RJ45 - RJ45 Waterproof PATCH CORD

ติดต่อ Cabling ... ติดต่อ INTERLINK Tel : 02-666-1111 (100 Lines)



CAT 8 SOLUTION & WATERPROOF



P/N	DESCRIPTION	PACKING	UNIT PRICE
-----	-------------	---------	------------

CAT 8 SOLUTION for The Future

NEW US-9488LSZH	CAT 8 S/FTP 22 AWG CABLE, LSZH, YELLOW	305 M.*/Roll	13,800.-/Roll
NEW US-1081	CAT 8 PLUG, SHIELD, FIELD TERMINATE		380.-/Pc.
NEW US-1044TF	CAT 8 JACK, SHIELD, TOOL FREE		450.-/Pc.

CAT 6 WATERPROOF Solution

NEW US-7060	WATERPROOF ASSEMBLY PLUG KIT FOR OUTDOOR CABLE	ตัวครอบตัวผู้ ยึดกับตัวเมีย	105.-/Pc.
NEW US-7006	CAT 6 WATERPROOF RJ 45 JACK	ตัวเมียกันฝุ่นและกันน้ำ	525.-/Pc.
NEW US-7016	CAT 6 WATERPROOF RJ 45 COUPLER	ตัวต่อกันฝุ่นและกันน้ำ	540.-/Pc.
NEW US-706X	CAT 6 RJ45-RJ45 WATERPROOF X M. PATCH CORD	สายพ่วงกันน้ำความยาวตามระบุ	320+30.- /m.
NEW US-7080	WATERPROOF SURFACE MOUNT BOX	กล่องสำหรับตัวเมียตัวต่อกันน้ำ	210.-/Bx.



INDUSTRIAL (WATERPROOF) SOLUTION

Factory Application

Field Broadcast Application

โทร : 02 550 9555

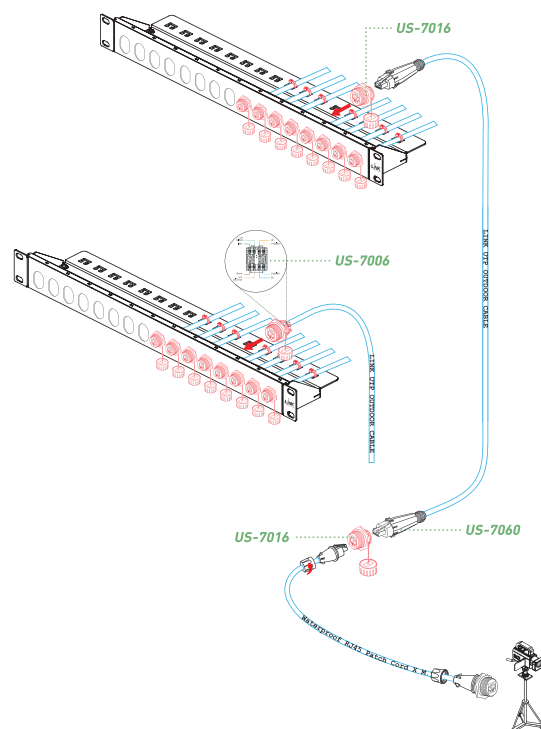
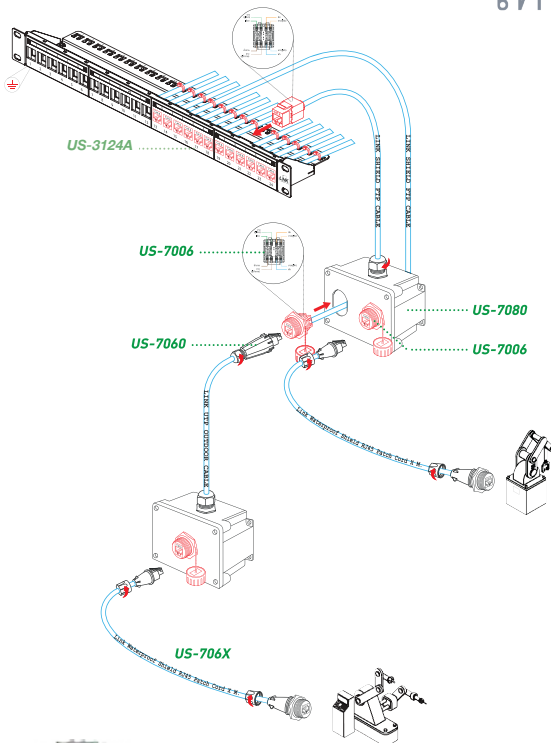

ท้าวีสุนัน

Waterproof Connector โดยสามารถเชื่อมต่อในน้ำได้นานกว่า 24 ชั่วโมง ดังนั้นจึงตัดปัญหาการเชื่อมต่อระบบ LAN ที่จะนำไปใช้ในโรงงานอุตสาหกรรมที่มีฝุ่นจำนวนมาก หรือแม้แต่ในพื้นที่ที่ต้องเปียกน้ำ เช่น ห้องเย็น หรือ ใช้งานกลางแจ้งที่มีฝนตกใส่ได้

ติดต่อ Cabling ... ติดต่อ INTERLINK Tel : 02-666-1111 (100 Lines)

PRICE LIST 2563

17

MINI PATCH PANEL



US-2508/US-2510

แผงกระจายสายเปล่า 8,10 ช่อง กว้าง 10 นิ้ว
Mini Panel (10")



US-3001

แผงเปล่า 24 ช่อง พร้อมแผงรัดสายด้านหลัง 19"

รูปแบบการประกอบ Support

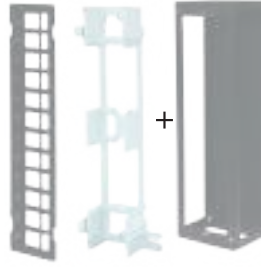

US-250x Included US-2501



US-2204 : BNC Bulkhead
RJ 45 Insert



US-2207 : TV Socket
RJ 45 Insert



US-2209 : F Type Bulkhead
RJ 45 Insert



US-2201 : Blank
RJ 45 Insert



US-3051

Cable Management 1U (Plastic 5 Ring)

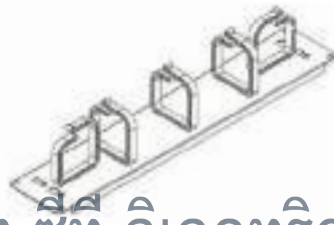

US-3052

Cable Management 2U (Plastic 5 Ring)



US-3057, US-3058, US-3059
Vertical Cable Routing Hanger

บริษัท ซีที อิเล็กทริก ซัพพลาย จำกัด
CT ELECTRIC SUPPLY CO., LTD.



US-3053A

Cable Management 1U w/Cover

US-3054

Cable Management 2U w/Cover

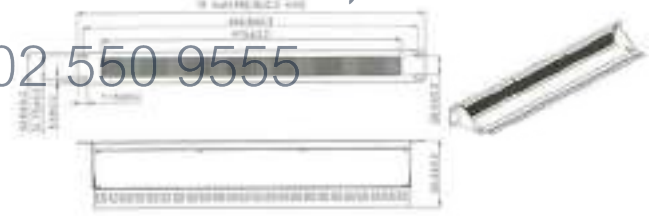

US-3055

Brush Cable Management with Management bar

19" EXTENSIBLE SUPPORT BRACKET



US-3061



US-3062



US-3064

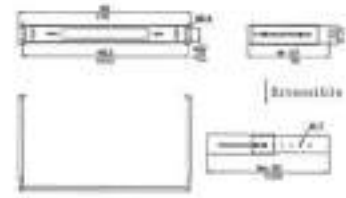

แถบรัดสาย และ CABLE MARKER



US-227X/228X/229X

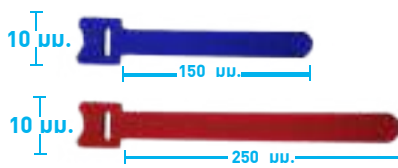

แถบรัดสายเอนประสงค์ (Versatile Strap)

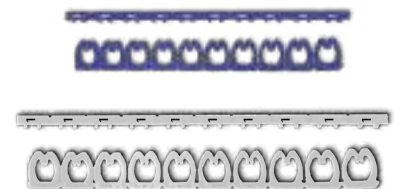

US-2211, US-2231, US-2222, US-2242
Cable Marker



RJ45 MINI PANEL & MANAGEMENT PANEL



P/N	DESCRIPTION	PACKING	UNIT PRICE
RJ45 MINI PATCH PANEL & RJ 45 MULTIMEDIA INSERT			
US-2508	8 Port Mini PANEL 10" included Bracket	แผงกว้าง 10 นิ้ว 8 ช่อง พร้อม Bracket	400.-
US-2510	10 Port Mini PANEL 10" included Bracket	แผงกว้าง 10 นิ้ว 10 ช่อง พร้อม Bracket	535.-
US-2501	กล่องเหล็กยึด Mini PANEL และ Bracket	กล่องเหล็กเพิ่มความลึก	300.-
US-3001	24 Port Patch Panel for RJ45 Insert	แผงเปล่า ยึด 19" Rack 24 ช่อง	700.-
US-2204	BNC Bulkhead RJ45 Insert	ตัวเมีย BNC 2 ด้านใส่แผง	60.-
US-2207	TV Socket RJ45 Insert	ตัวเมีย TV รุ่นสกูร์	75.-
US-2209	F type Bulkhead RJ45 Insert	ตัวเมีย F type 2 ด้านใส่แผง	30.-
US-2201	Blank RJ45 Insert	ตัวบิด RJ45	10.-

NEW 19" CABLE MANAGEMENT PANEL

US-3051	Cable Management PANEL 1 U (Plastic 5 Ring)	แผงจัดสายด้านบน 5 ห่วง	200.-
US-3052	Cable Management PANEL 2 U (Plastic 5 Ring)	แผงจัดสายด้านบน 5 ห่วง	300.-
US-3053A	Cable Management PANEL 1 U with Cover	แผงจัดสายด้านบนแบบมีฝาครอบ	550.-
US-3054	Cable Management PANEL 2 U with Cover	แผงจัดสายด้านบนแบบมีฝาครอบ	850.-
US-3055	Brush Cable Management PANEL 1 U with Management bar	แผงจัดสายขนแปรง มีตัวจัดสายหลัง	700.-
US-3057	Vertical Cable Routing Hanger, Small	ห่วงจัดสายแนวตั้ง	90.-
US-3058	Vertical Cable Routing Hanger, Medium	ห่วงจัดสายแนวตั้ง	100.-
US-3059	Vertical Cable Routing Hanger, Large	ห่วงจัดสายแนวตั้ง	110.-

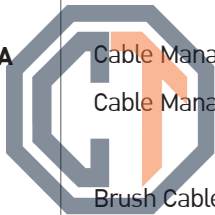

บริษัท ซีที อิเล็กทริก ซัพพลาย จำกัด
CT ELECTRIC SUPPLY CO., LTD.

โทร : 02 550 9555

19" EXTENSIBLE WALL MOUNTED BRACKET

US-3061	19" Extensible WALL MOUNTED BRACKET 1U	(Deep Extend $\frac{23}{37}$ cm)	800.-
US-3062	19" Extensible WALL MOUNTED BRACKET 2U	(Deep Extend $\frac{23}{37}$ cm)	1,180.-
US-3064	19" Extensible WALL MOUNTED BRACKET 4U	(Deep Extend $\frac{23}{37}$ cm)	2,100.-

แถบรัดสาย เอนกประสงค์ VERSATILE STRAP

US-227X	แถบรัดสาย เอนกประสงค์ 10X100 MM., 20 pcs/bag	(X=1ขาว/2แดง/3เขียว/4ฟ้า/5เหลือง/6ดำ)	200.-
US-228X	แถบรัดสาย เอนกประสงค์ 10X150 MM., 20 pcs/bag	(X=1ขาว/2แดง/3เขียว/4ฟ้า/5เหลือง/6ดำ)	250.-
US-229X	แถบรัดสาย เอนกประสงค์ 10X250 MM., 20 pcs/bag	(X=1ขาว/2แดง/3เขียว/4ฟ้า/5เหลือง/6ดำ)	300.-

CABLE MARKER

US-2211	Cable Marker # 0-9 for ϕ 4-5.5 mm.(Blue for CAT 5E , CAT 6)	10 เลข/แถว , 1 ถุงมี 10 แถว	200.-
US-2231	Cable Marker # A-F,L,P,R,T for ϕ 4-5.5 mm.(Blue for CAT 5E , CAT 6)	10 ตัว/แถว , 1 ถุงมี 10 แถว	200.-
US-2222	Cable Marker # 0-9 for ϕ 6-7.0 mm.(White for CAT 6A)	10 เลข/แถว , 1 ถุงมี 10 แถว	200.-
US-2242	Cable Marker # A-F,L,P,R,T for ϕ 6-7.0 mm.(White for CAT 6A)	10 ตัว/แถว , 1 ถุงมี 10 แถว	200.-

ติดต่อ Cabling ... ติดต่อ INTERLINK Tel : 02-666-1111 (100 Lines)

PRICE LIST 2563

19



TL-1101R (US- 8001R เดิม)
(คีมRJ45, RJ11,4 Pos HS อย่างดี)
คีมสำหรับมีออชิพเข้าได้ทุกหัว
และมีที่ปอกสาย



TL-1103R (US- 8003 เดิม)
(คีมเข้าหัวตัวผู้ RJ45, RJ11
4 Pos Hand Set)



TL-3116 (US- 8006 เดิม)
(ตัวเข้าสายแบบกระแทก)



บริษัท ซีที อีเลคทริค ซัพพลาย จำกัด
CT ELECTRIC SUPPLY CO., LTD.

โทร : 02 550 9555



US-8061

คีมเข้าสายตัวเมียและเข้าหัวตัวผู้ (Two in one)
(Fast Jack and Plug Termination Tool)



US-8030

กระเป๋าเครื่องมือติดตั้งสาย LAN ครบชุดพร้อมด้วย
TL-1103R + TL-3116 + TX-1302 + US-8060



TX-1302 (US-8010 เดิม)
HANDLED UTP CABLE TESTER (BLUE)



US-8012
NET Finder includes 25 remote



US-8015
Net Toner & Probe Kit



LAN (UTP) TOOL & TESTER

LAN TOOL เครื่องมือคุณภาพ ของแท้ ราคาสุดพิเศษ



P/N	P/N (เดิม)	DESCRIPTION	UNIT PRICE
TOOL			
TL-1101R	US-8001R	RJ45, RJ11, 4 Pos Hand Set PROFESSIONAL CRIMP TOOL (คีมอย่างดีสำหรับมืออาชีพ)	2,350.-
TL-1103R	US-8003	RJ45, RJ11, 4 Pos Hand Set CRIMP TOOL (คีมเข้าหัวตัวผู้ทุกหัวทุกแบบ)	650.-
TL-3116	US-8006	IMPACT TOOL with Blade (ตัวเข้าสายตัวเมียและ Patch Panel แบบอัตโนมัติ)	530.-
US-8030	-	LAN PROFESSIONAL SET OF TOOL & TESTER (กระเป๋าเครื่องมือ LAN ครบชุด)	2,500.-
US-8061	-	Fast Jack and Plug Termination Tool (Two in one) (คีมเข้าสายตัวเมีย และ เข้าหัวตัวผู้)	1,650.-

ศิริก้อง Cabling ... ศิริก้อง INTERLINK Tel : 02-666-1111 (100 Lines)

TESTER



บริษัท ซีที อิเล็กทริก ซัพพลาย จำกัด

UTP CABLE TESTER (NEW-BLUE)

(เครื่องมือ TEST สาย UTP)

550.-

NET FINDER 25 & TESTER (included 25 remote)

(เครื่องหาปลายสาย)

8,300.-

NET TONER & PROBE KIT

(ตัวส่งสัญญาณหาสาย)

2,625.-

CT ELECTRIC SUPPLY CO., LTD.

โทร : 02 550 9555



LINK ห่วงใยในระบบสายสัญญาณของท่าน

- LINK แนะนำให้ใช้เครื่องมือที่ออกแบบมาโดยเฉพาะ จะช่วยลดปัญหาในการซ่อมบำรุง และปัญหาต่างๆ ที่จะตามมาในระยะยาว ดังนั้น LINK จึงเน้นราคาทุนสำหรับเครื่องมือ เพื่อให้ช่างทุกคนมีโอกาสเป็นเจ้าของได้
- กระเป๋าเครื่องมือ LAN ครบชุด เหมาะเป็นอย่างยิ่งที่ทุกองค์กรและหน่วยงานจะซื้อใช้ประจำสำนักงาน

PRICE LIST 2563

21

Application

- 25/40/50/100/200/400Gbps Ethernet
- IEEE802.3ae 10G Ethernet
- IEEE802.3z Gigabit Ethernet
- IEEE802.3u Fast Ethernet
- 52/155/622Mbps , 1.2Gbps ATM
- FDDI, Fiber Channel
- FTTx, CATV, CCTV and others

Standards

- ANSI/TIA/EIA-568.B-D, ANSI/TIA-568-C.3
- ANSI/ICEA 696, ANSI/ICEA 596
- Telcordia(Bellcore)GR-20-CORE, GR-409-CORE
- ITU-T G.651 (Multimode)
- ITU-T G.652D (Single mode)
- ISO/IEC 11801:2017, EN 50173-1
- IEC 60332-1-2
- IEC 61034-2, IEC60754-2
- IEC 60793, IEC60794-1-2
- TIS 2146-2548
- RoHS Compliant



Features/Construction

- High performance multimode (OM2, OM3, OM4 and OM5) and singlemode (OS2 or G.652D) fiber optic cable
- Fiber colors identification comply to TIA/EIA-598-C and EIA-359-A
- PBT Loose tube design provides high strength and low shrinkage with thixotropic jelly filled loose tube for water penetration protection
- E-glass yarn with water blocking provide for strength member water blocking and Safety for outdoor environment
- Ripcord is easy to strip
- UV-resistant, flame-retardant black PE with LSZH (Low Smoked Zero Halogen) Outer Jacket

Optical Performances

Optical Transmission Performance	Singlemode 1310/1383/1550/1625 nm			Multimode 850/900 nm	
	9/125 μm (OS2)	50/125 μm (OM2)	50/125 μm (OM3)	50/125 μm (OM4)	50/125 μm (OM5)
Max. Attenuation (dB/km)	0.35 / 0.35 / 0.21 / 0.23	2.7 / 0.8	2.7 / 0.8	2.7 / 0.8	2.7/2.0/0.8
Typ. Attenuation (dB/km)	0.33 / 0.31 / 0.19 / 0.20	2.5 / 0.7	2.3 / 0.6	2.3 / 0.6	2.3/1.8/0.6
Bandwidth (MHz/km)	N / A	500 / 500	1500 / 500	3500 / 500	3500/1850/500
850 nm Laser bandwidth (MHz/km)	N / A	N / A	2000	4700	4700
Numerical Aperture	0.13 ± 0.01	0.200 ± 0.015	0.200 ± 0.015	0.200 ± 0.015	0.200±0.015

Mechanical Properties

	UFCX3XX 4 -6 Core	UFCX312 12 Core	UFCX324M 24 Core	
Max. Tensile Load, Installation / Operation	1800 / 600	1800 / 600	1800 / 600	N
Max. Crush Resistance	1500	1500	2200	N / 10 cm
Cable Diameter, approx.	7.2 ± 0.5	7.7 ± 0.5	9.2 ± 1.0	mm
Cable Weight, approx.	53 ± 5	60 ± 5	60 ± 10	kg / km
Min. Bending Radius, Installation / Operation	15x / 10x	20x / 10x	20x / 10x	Cable Diameter
Installation / Operation Temperature	-40°C to +70°C	-40°C to +70°C	-40°C to +70°C	
Storage / Shipping Temperature	-40°C to +75°C	-40°C to +75°C	-40°C to +75°C	

Part Number

Description	4 Core	6 Core	12 Core	24 Core
Singlemode, 9/125 μm, OS2	UFC9304	UFC9306	UFC9312	UFC9324M
Multimode, 50/125 μm, OM2	UFC5304	UFC5306	UFC5312	UFC5324M
XG Multimode, 50/125 μm, OM3	UFC4304	UFC4306	UFC4312	UFC4324M
Multimode, 50/125 μm, OM4	UFC3304	UFC3306	UFC3312	UFC3324M
Multimode, 50/125 μm, OM5	UFC2304	UFC2306	UFC2312	UFC2324M

บริษัท ซีที อิเล็กทริก ซัพพลาย จำกัด
CT ELECTRIC SUPPLY CO., LTD.

โทร : 02 550 9555



OUTDOOR / INDOOR, DUCT, All-Dielectric



P/N	DESCRIPTION	PACKING	PRICE/M.
OS2 9/125 μm, SINGLEMODE			
UFC9304	F.O. Outdoor / Indoor, All-Dielectric 4 Core, LSZH-FR, OS2	4,000 M.	14.50
UFC9306	F.O. Outdoor / Indoor, All-Dielectric 6 Core, LSZH-FR, OS2	4,000 M.	15.25
UFC9312	F.O. Outdoor / Indoor, All-Dielectric 12 Core, LSZH-FR, OS2	4,000 M.	18.50
UFC9324M	F.O. Outdoor / Indoor, All-Dielectric 24 Core, LSZH-FR, OS2, Multi-Tube	4,000 M.	26.25
OM2 50/125 μm, MULTIMODE			
UFC5304	F.O. Outdoor / Indoor, All-Dielectric 4 Core, LSZH-FR, OM2	3,000 M.	20.25
UFC5306	F.O. Outdoor / Indoor, All-Dielectric 6 Core, LSZH-FR, OM2	3,000 M.	24.00
UFC5312	F.O. Outdoor / Indoor, All-Dielectric 12 Core, LSZH-FR, OM2	3,000 M.	39.50
UFC5324M	F.O. Outdoor / Indoor, All-Dielectric 12 Core, LSZH-FR, OM2, Multi-Tube	2/3,000 M.*	54.75
OM3 XG 50/125 μm, MULTIMODE			
UFC4304	F.O. Outdoor / Indoor, All-Dielectric 4 Core, LSZH-FR, OM3	2/3,000 M.*	27.25
UFC4306	F.O. Outdoor / Indoor, All-Dielectric 6 Core, LSZH-FR, OM3	3,000 M.	35.25
UFC4312	F.O. Outdoor / Indoor, All-Dielectric 12 Core, LSZH-FR, OM3	3,000 M.	59.50
NEW OM4 50/125 μm, MULTIMODE			
UFC3304	F.O. Outdoor / Indoor, All-Dielectric 4 Core, LSZH-FR, OM4	2/3,000 M.*	39.75
UFC3306	F.O. Outdoor / Indoor, All-Dielectric 6 Core, LSZH-FR, OM4	2/3,000 M.*	52.75
UFC3312	F.O. Outdoor / Indoor, All-Dielectric 12 Core, LSZH-FR, OM4	2/3,000 M.*	92.25

Remark 1. Packing 2/3/4,000 M.(ไม่มี*) หมายถึง สินค้าใน stock สามารถสั่งตัดได้ทันทีตาม order หรือสามารถสั่งซื้อในราคายกเว้นทุก 1,000 M.
 2. Packing 2/3/4,000 M.* โดยมีเครื่องหมาย * เป็นสินค้าผลิตและต้องสั่งซื้อยกเว้นขั้นต่ำ 1,000 M., และเพิ่มทุกๆ 1,000 M.เท่านั้น



ทำไม ? ถึงต้องใช้สาย OUTDOOR/INDOOR

จากความเคยชินของการติดตั้งสาย OUTDOOR ของประเทศไทย ส่วนใหญ่ จะเดินสาย OUTDOOR จากภายนอกและเดินสาย OUTDOOR ต่อเข้าภายในอาคารซึ่งผิดข้อกำหนดของมาตรฐานสากล กล่าวคือ สาย OUTDOOR จะลามไฟ (Flammable) ซึ่งไม่เหมาะกับการเดินภายในอาคาร ดังนั้นเพื่อความถูกต้องจึงต้องใช้สาย OUTDOOR/INDOOR มาเดินสายแทน OUTDOOR เนื่องจากสาย OUTDOOR/INDOOR มีคุณสมบัติพิเศษคือ ฉนวนภายนอก ใช้สาร PE ทนสภาวะแวดล้อม และเติมสารป้องกันการลามไฟ (FR) และสาร Low Smoke Zero Halogen (LSZH) ตามมาตรฐานการป้องกันอัคคีภัยของสากล เพื่อให้มีคุณสมบัติมีควันน้อย ควันไม่เป็นอันตรายเมื่อเกิดไฟไหม้และไม่ลามไฟ

ความหมายของคำย่อ

- PE = Polyethylene เป็นชนิดของวัสดุที่นำมาทำ Jacket ซึ่งมีความทนทานต่อดินฟ้าอากาศอย่างมาก
- LSZH = Low Smoke Zero Halogen เป็นชนิดของวัสดุทางวิทยาศาสตร์ที่นำมาผสมกับวัสดุอื่น ทำให้มีประสิทธิภาพเมื่อ Jacket ถูกไฟเผาจะมีควันน้อย และไม่มีสารพิษในควันไฟ
- FR = Flame Retardant เป็นชนิดของวัสดุทางวิทยาศาสตร์ที่ช่วยให้วัสดุที่นำมาทำ Jacket ไม่ลามไฟ

ติดต่อ Cabling ... ติดต่อ INTERLINK Tel : 02-666-1111 (100 Lines)

บริษัท ซีที อิเล็กทริก ซัพพลาย จำกัด
 CT ELECTRIC SUPPLY CO., LTD.
 โทร : 02-550 9555

PRICE LIST 2563

Application

- 25/40/50/100/200/400Gbps Ethernet
- IEEE802.3ae 10G Ethernet
- IEEE802.3z Gigabit Ethernet
- IEEE802.3u Fast Ethernet
- 52/155/622Mbps , 1.2Gbps ATM
- FDDI, Fiber Channel
- FTtx, CATV, CCTV and others

Standards

- ANSI/TIA/EIA-568.3-D, ANSI/TIA-568-C.3
- ANSI/ICEA 696, ANSI/ICEA 396, ANSI/ICEA 640
- Telcordia/Bellcore GR-20-CORE, GR-409-CORE
- ITU-T G.651 (Multimode)
- ITU-T G.652D (Single mode)
- ISO/IEC 11801:2017, EN 50173-1
- IEC 60332-1-2
- IEC 61034-2, IEC60754-2
- IEC 60753, IEC60754-1-2
- TIS 2167-2048
- RoHS Compliant



Outdoor/Indoor, Armored, Single Tube
UFCX3XXA

Features/Construction

- High performance multimode (OM2, OM3, OM4 and OM5) and singlemode (OS2 or G.652D) fiber optic cable
- Fiber colors identification comply to TIA/EIA-598-C and EIA-359-A
- PBT Loose tube design provides high strength and low shrinkage with thixotropic jelly filled loose tube for water penetration protection
- E-glass yarn with water blocking provide for strength member water blocking and Safety for outdoor environment
- Ripcord easy to strip
- Corrugated steel tape coat with polymer provides rodent protection
- UV-resistant, Flame-retardant black PE with LSZH (Low Smoked Zero Halogen) outer jacket



บริษัท ซีที อิเล็กทริค ซัพพลาย จำกัด
CT ELECTRIC SUPPLY CO., LTD.

Optical Performances

Optical Transmission Performance	Singlemode 1310/1383/1550/1625 nm		Multimode 850/1300 nm		850/962/1300 nm
	9/125 μm (OS2)	50/125 μm (OM2)	50/125 μm (OM3)	50/125 μm (OM4)	50/125 μm (OM5)
Max. Attenuation (dB/km)	0.35 / 0.35 / 0.20 / 0.23	2.7 / 0.8	2.7 / 0.8	2.7 / 0.8	2.7/2.0/0.8
Typ. Attenuation (dB/km)	0.33 / 0.31 / 0.17 / 0.20	2.5 / 0.7	2.3 / 0.6	2.3 / 0.6	2.3/1.8/0.4
Bandwidth (MHz/km)	N / A	500 / 500	1500 / 500	3500 / 500	3500/1850/500
850 nm Laser bandwidth (MHz/km)	N / A	N / A	2000	4700	4700
Numerical Aperture	0.13 ± 0.01	0.200 ± 0.015	0.200 ± 0.015	0.200 ± 0.015	0.200±0.015

Mechanical Properties

- Max. Tensile Load, Installation / Operation
- Max. Crush Resistance
- Cable Diameter, approx.
- Cable Weight, approx.
- Min. Bending Radius, Installation / Operation
- Installation / Operation Temperature
- Storage / Shipping Temperature

	UFCX3XXA	UFCX312A	UFCX324MA	
	4 - 6 Core	12 Core	24 Core	
Max. Tensile Load, Installation / Operation	1800 / 1000	1800 / 1500	1800 / 1500	N
Max. Crush Resistance	2000	2000	2000	N / 10 cm
Cable Diameter, approx.	7.9 ± 0.5	8.4 ± 0.5	10.3 ± 1.0	mm
Cable Weight, approx.	75 ± 0.5	82 ± 0.5	90 ± 10	kg / km
Min. Bending Radius, Installation / Operation	15x / 10x	20x / 10x	20x / 10x	Cable Diameter
Installation / Operation Temperature	-40°C to +70°C	-40°C to +70°C	-40°C to +70°C	
Storage / Shipping Temperature	-40°C to +75°C	-40°C to +75°C	-40°C to +75°C	

Part Number

Description	4 Core	6 Core	12 Core	24 Core
Singlemode, 9/125 μm, OS2	UFC9304A	UFC9306A	UFC9312A	UFC9324MA
Multimode, 50/125 μm, OM2	UFC5304A	UFC5306A	UFC5312A	UFC5324MA
XG Multimode, 50/125 μm, OM3	UFC4304A	UFC4306A	UFC4312A	UFC4324MA
Multimode, 50/125 μm, OM4	UFC3304A	UFC3306A	UFC3312A	UFC3324MA
Multimode, 50/125 μm, OM5	UFC2304A	UFC2306A	UFC2312A	UFC2324MA

โทร : 02 550 9555



OUTDOOR/INDOOR, ARMORED / Direct Burial



P/N	DESCRIPTION	PACKING	PRICE/M.
OS2 9/125 μm, SINGLEMODE			
UFC9304A <small>แพะหุ้ม 6 Core</small>	F.O. Outdoor / Indoor, Armored 4 Core, LSZH - FR, OS2	2/3/4,000 M.*	17.-
UFC9306A	F.O. Outdoor / Indoor, Armored 6 Core, LSZH - FR, OS2	4,000 M.	17.25
UFC9312A	F.O. Outdoor / Indoor, Armored 12 Core, LSZH - FR, OS2	4,000 M.	20.50
UFC9324MA	F.O. Outdoor / Indoor, Armored 24 Core, LSZH - FR, OS2, Multi-Tube	2/3/4,000 M.*	25.-
OM2 50/125 μm, MULTIMODE			
UFC5304A	F.O. Outdoor / Indoor, Armored 4 Core, LSZH - FR, OM2	2/3,000 M.*	20.-
UFC5306A	F.O. Outdoor / Indoor, Armored 6 Core, LSZH - FR, OM2	2/3,000 M.*	22.-
UFC5312A	F.O. Outdoor / Indoor, Armored 12 Core, LSZH - FR, OM2	2/3,000 M.*	31.-
OM3 50/125 μm, MULTIMODE			
UFC4304A	F.O. Outdoor / Indoor, Armored 4 Core, LSZH-FR, OM3	2/3,000 M.*	29.-
UFC4306A	F.O. Outdoor / Indoor, Armored 6 Core, LSZH-FR, OM3	2/3,000 M.*	36.-
UFC4312A	F.O. Outdoor / Indoor, Armored 12 Core, LSZH-FR, OM3	2/3,000 M.*	56.-
OM4 50/125 μm, MULTIMODE			
UFC3304A	F.O. Outdoor / Indoor, Armored 4 Core, LSZH-FR, OM4	2/3,000 M.*	42.-
UFC3306A	F.O. Outdoor / Indoor, Armored 6 Core, LSZH-FR, OM4	2/3,000 M.*	55.-
UFC3312A	F.O. Outdoor / Indoor, Armored 12 Core, LSZH-FR, OM4	2/3,000 M.*	95.-

Remark 1. Packing 2/3/4,000 M.(ไม่มี*) หมายถึง สินค้ามีใน stock สามารถสั่งตัดได้ทันทีตาม order หรือสามารถสั่งซื้อในรายกัณฉบับทุก 1,000 M.
2. Packing 2/3/4,000 M.* โดยมีเครื่องหมาย * เป็นสินค้าสั่งผลิตและต้องสั่งซื้อม้วนขั้นต่ำ 1,000 M., และเพิ่มทุกๆ 1,000 M.เท่านั้น

1. ทำไม ? ถึงต้องใช้สาย OUTDOOR/INDOOR , ARMORED

ปกติสายใยแก้วที่ติดตั้ง OUTDOOR จะมีฉนวนภายนอกที่ทำจากสาร PE ซึ่งสามารถทนกรดด่างและสภาพแวดล้อมได้ดี แต่เมื่อนำไปฝังดิน (Direct Burial) อาจจะมีปัญหาการกัดกร่อนของฉนวนที่ขุดหรือเจาะลงไปทำให้ชำรุดได้ ดังนั้นสายที่ฝังใต้ดินส่วนใหญ่มักจะมีเกราะป้องกัน (Armored) และที่นิยมนำมาทำเกราะเหล็กมากที่สุดได้แก่ Corrugate Armored Steel (เหล็กเป็นรูปคลื่น) และเพื่อตอบสนองความต้องการของผู้ใช้งานในประเทศในแถบเอเชีย LINK จึงผลิตสายที่ใช้งานได้ทั้ง Outdoor และ เดินเข้าไปในอาคารได้โดยไม่ก่อให้เกิดปัญหาการลามไฟ หรือ มีควันไฟเป็นพิษ อีกทั้งเมื่อเดินภายนอกหรือฝังดินก็ยังมี Armored ป้องกันสัตว์กัดแทะ หรือ ของมีคมมาสัมผัสด้วย

2. ความหมายของคำย่อ

Armored = เกราะป้องกัน, Direct Burial = ฝังดินเปลือย

บริษัท ซีที อิเลคทริค ซัพพลาย จำกัด
CT ELECTRIC SUPPLY CO., LTD.
โทร : 02 550 9555

- Application**
- 25/40/50/100/200/400Gbps Ethernet
 - IEEE802.3ae 10G Ethernet
 - IEEE802.3z Gigabit Ethernet
 - IEEE802.3u Fast Ethernet
 - 52/155/622Mbps , 1.2Gbps ATM
 - FDDI, Fiber Channel
 - FTTx, CATV, CCTV and others

- Standards**
- ANSI/TIA/EIA-568.3-D, ANSI/TIA-568-C.3
 - ANSI/ICEA 696, ANSI/ICEA 596, ANSI/ICEA 640
 - TelcordiaBellcoreGR-20-CORE, GR-409-CORE
 - ITU-T G.651 (Multimode)
 - ITU-T G.652D (Single mode)
 - ISO/IEC 11801:2017, EN 50173-1
 - IEC 60332-1-2
 - IEC 61034-2, IEC60754-2
 - IEC 60793, IEC60794-1-2
 - TIS 2166-2544
 - RoHS Compliant

Optical Performances

Optical Transmission Performance	Singlemode		Multimode OM3			OM5
	1310/1380/1550/1625 nm	850/1300 nm	850/1300 nm	850/1300 nm	850/1300 nm	850/1300 nm
Max. Attenuation [dB/km]	0.35 / 0.35 / 0.21 / 0.23	3.0 / 0.8	2.7 / 0.8	2.7 / 0.8	2.7 / 0.8	2.7/2.0/0.8
Typ. Attenuation [dB/km]	0.33 / 0.31 / 0.19 / 0.20	2.7 / 0.6	2.5 / 0.7	2.3 / 0.6	2.3 / 0.6	2.3/1.0/0.6
Bandwidth [MHz/km]	N / A	200 / 600	500 / 500	1500 / 500	3500 / 500	3500/1850/500
850 nm Laser bandwidth [MHz/km]	N / A	N / A	N / A	2000	4700	6700
Numerical Aperture	0.13 ± 0.01	0.275 ± 0.015	0.200 ± 0.015	0.200 ± 0.015	0.200 ± 0.015	0.208±0.015

Mechanical Properties

	UFCX6XXM 6 - 72 Core	UFCX6XXMD 6 - 72 Core	
Max. Tensile Load, Installation / Operation	2700 / 1500	3000 / 1500	N
Max. Crush Resistance	2200	4400	N / 10 cm
Cable Diameter, approx.	10-11 ± 1.0	11.8-12.8 ± 1.0	mm
Cable Weight, approx.	90-125 ± 10	120-150 ± 10	kg / km
Min. Bending Radius, Installation / Operation	20x / 10x	20x / 10x	Cable Diameter
Installation / Operation Temperature	-40°C to +70°C	-40°C to +70°C	
Storage / Shipping Temperature	-40°C to +75°C	-40°C to +75°C	

Part Number

Description	12 Core	24 Core	48 Core	60 Core	72 Core	96 Core
Singlemode, 9/125 µm, OM3, Single Jacket	UFC9612M	UFC9624M	UFC9648M	UFC9660M	UFC9672M	UFC9696M
Multimode, 50/125 µm, OM2, Single Jacket	UFC5612M	UFC5624M	UFC5648M	UFC5660M	UFC5672M	UFC5696M

Description	12 Core	24 Core	48 Core	60 Core	72 Core	96 Core
Singlemode, 9/125 µm, OM3, Double Jacket	UFC9612MD	UFC9624MD	UFC9648MD	UFC9660MD	UFC9672MD	UFC9696MD
Multimode, 50/125 µm, OM2, Double Jacket	UFC5612MD	UFC5624MD	UFC5648MD	UFC5660MD	UFC5672MD	UFC5696MD



Features/Construction

- High performance multimode (OM2, OM3, OM4 and OM5) and singlemode (OS2 or G.652D) fiber optic cable
- Fiber colors identification comply to TIA/EIA-598-C and EIA-359-A
- PBT Loose tube design provides high strength and low shrinkage with thixotropic jelly filled loose tube for water penetration protection
- E-glass yarn with water blocking provide for streng member
- High Strength Steel Wire Central Strength Member provide for tensile strength (FRP available on Request)
- Water blocking tape provide for double protection and safety for outdoor environment
- Ripcord is easy to strip
- Corrugated steel tape coat with polymer provides rouse protection
- UV-resistant, black HDPE outer jacket
- Multi-Tube structure contain up to 96 core

บริษัท ซีที อิเล็กทริก ซัพพลาย จำกัด
CT ELECTRIC SUPPLY CO., LTD.

โทร : 02 550 9555



ARMORED, MULTI-TUBE / Direct Burial (Single or Double Jacket)



P/N	DESCRIPTION	PACKING	PRICE/M.
OS2 9/125 μm, SINGLEMODE, SINGLE JACKET			
UFC9606M	F.O. Armored, Multi-Tube 6 Core, OS2, Single Jacket	4,000 M.	17.50
UFC9612M	F.O. Armored, Multi-Tube 12 Core, OS2, Single Jacket	4,000 M.	20.75
UFC9624M	F.O. Armored, Multi-Tube 24 Core, OS2, Single Jacket	4,000 M.	25.-
UFC9648M	F.O. Armored, Multi-Tube 48 Core, OS2, Single Jacket	2/3/4,000 M.*	33.-
UFC9660M	F.O. Armored, Multi-Tube 60 Core, OS2, Single Jacket	2/3/4,000 M.*	38.-
UFC9672M	F.O. Armored, Multi-Tube 72 Core, OS2, Single Jacket	2/3/4,000 M.*	44.-
UFC9692M	F.O. Armored, Multi-Tube 92 Core, OS2, Single Jacket	2/3/4,000 M.*	56.-

ติดต่อ Cabling ... ติดต่อ INTERLINK Tel : 02-666-1111 (100 Lines)



บริษัท ซีที อิเล็กทริก ซัพพลาย จำกัด

OS2 9/125 μm, SINGLEMODE, DOUBLE JACKET

CT ELECTRIC SUPPLY CO., LTD.

UFC9624MD	F.O. Armored, Multi-Tube 24 Core, OS2, Double Jacket	2/3/4,000 M.*	CALL
UFC9648MD	F.O. Armored, Multi-Tube 48 Core, OS2, Double Jacket	2/3/4,000 M.*	CALL
UFC9660MD	F.O. Armored, Multi-Tube 60 Core, OS2, Double Jacket	2/3/4,000 M.*	CALL
UFC9672MD	F.O. Armored, Multi-Tube 72 Core, OS2, Double Jacket	2/3/4,000 M.*	CALL
UFC9692MD	F.O. Armored, Multi-Tube 92 Core, OS2, Double Jacket	2/3/4,000 M.*	CALL

โทร : 02 550 9555

- Remark**
1. Packing 2/3/4,000 M.(ไม่มี*) หมายถึง สินค้าใน stock สามารถสั่งตัดได้ทันทีตาม order หรือสามารถสั่งซื้อในราคาม้วนทุก 1,000 M.
 2. Packing 2/3/4,000 M.* โดยมีเครื่องหมาย * เป็นสินค้าสั่งผลิตและต้องสั่งซื้อยกม้วนขั้นต่ำ 1,000 M., และเพิ่มทุกๆ 1,000 M. เท่านั้น



1. ทำไม ? ถึงต้องใช้สาย ARMORED

ปกติสายใยแก้วที่ติดตั้ง OUTDOOR จะมีฉนวนภายนอกที่ทำจากสาร PE ซึ่งสามารถทนกรดด่างและสภาพแวดล้อมได้ดี แต่เมื่อนำไปฝังดิน (Direct Burial) อาจจะมีปัญหาการถูกขุดหรือเจาะลงไปทำให้ชำรุดได้ ดังนั้นสายที่ฝังใต้ดินส่วนใหญ่จะมีเกราะป้องกัน (Armored) และที่นิยมนำมาทำเกราะเหล็กมากที่สุดได้แก่ Corrugate Armored Steel (เหล็กเป็นรูปคลื่น)

ผู้ติดตั้งบางท่านอาจจะนำสาย OUTDOOR/ARMORED มาเดินลอยหรือวางบน Cable Leader, WireWay, Cable Tray ฯลฯ ได้ ซึ่งจะช่วยป้องกันสัตว์กัดแทะ (Rodent) ได้ดี

2. ความหมายของคำย่อ

Armored = เกราะป้องกัน, Direct Burial = ฝังดินเปลือย



คิดค้น Cabling ... คิดค้น INTERLINK Tel : 02-666-1111 (100 Lines)

Application

- 25/40/50/100/200/400Gbps Ethernet
- IEEE802.3ae 10G Ethernet
- IEEE802.3z Gigabit Ethernet
- IEEE802.3u Fast Ethernet
- 52/155/622Mbps , 1.2Gbps ATM
- FDDI, Fiber Channel
- FTTx, CATV, CCTV and others

Standards

- ANSI/TIA/EIA-568.3-D, ANSI/TIA-568-C.3
- ANSI/ICEA 696, ANSI/ICEA 640
- Telcordia(Bellcore)GR-20-CORE, GR-409-CORE
- ITU-T G.651 (Multimode)
- ITU-T G.652D (Single mode)
- ISO/IEC 11801:2017, EN 50173-1
- IEC 60332-1-2
- IEC 61034-2, IEC60754-2
- IEC 60793, IEC60794-1-2
- TIS 2166-2549
- RoHS Compliant



Features/Construction

- High performance multimode (OM2, OM3, OM4 and OM5) and singlemode (OS2 or G.652D) fiber optic cable
- Fiber colors identification comply to TIA/EIA-598-C and EIA-359-A
- PBT Loose tube design provides high strength and low shrinkage with thixotropic jelly filled loose tube for water penetration protection
- E-glass yarn with water blocking provide for strength member
- Water blocking and Safety for outdoor environment
- Ripcord is easy to strip
- UV-resistant, Flame-retardant black PE with LSZH (Low Smoked Zero Halogen) outer jacket
- Messenger wire provide by 1.2 mm, galvanize steel wire

บริษัท ซีที อิเล็กทริค ซัพพลาย จำกัด
CT ELECTRIC SUPPLY CO., LTD.

Optical Performances

Optical Transmission Performance	Singlemode 1310/1380/1550/1625 nm		Multimode 850/1300 nm			850/953/1300 nm
	9/125 µm (OS2)	62.5/125 µm (OM1)	50/125 µm (OM2)	50/125 µm (OM3)	50/125 µm (OM4)	50/125 µm (OM5)
Max. Attenuation (dB/km)	0.36 / 0.35 / 0.21 / 0.23	3.0 / 0.8	2.7 / 0.8	2.7 / 0.8	2.7 / 0.8	2.7/2.0/0.8
Typ. Attenuation (dB/km)	0.33 / 0.31 / 0.19 / 0.20	2.7 / 0.6	2.5 / 0.7	2.3 / 0.6	2.3 / 0.6	2.3/1.8/0.4
Bandwidth (MHz/km)	N / A	200 / 600	500 / 500	1500 / 500	3500 / 500	3500/1850/500
850 nm Laser bandwidth (MHz/km)	N / A	N / A	N / A	2000	4700	4700
Numerical Aperture	0.13 ± 0.01	0.275 ± 0.015	0.200 ± 0.015	0.200 ± 0.015	0.200 ± 0.015	0.200±0.015

โทร : 02 550 9555

Mechanical Properties

Max. Tensile Load, Installation / Operation	1200 / 600	N
Max. Span Length	40 - 80	m
Max. Crush Resistance	1500	N / 10 cm
Cable Diameter, approx.	5.6 - 6.1 ± 0.5	mm
Overall Diameter, approx.	9.3 - 9.8 ± 1.0	mm
Cable Weight, approx.	52 ± 5 to 58 ± 5	kg / km
Min. Bending Radius, Installation / Operation	15x / 10x	Cable Diameter
Installation / Operation Temperature	-40°C to +70°C	
Storage / Shipping Temperature	-40°C to +75°C	

Part Number

Description	4 Core	6 Core	12 Core
Singlemode, 9/125 µm, OS2	UFC950401	UFC950601	UFC951201
Multimode, 50/125 µm, OM2	UFC550401	UFC550601	UFC551201
XB Multimode, 50/125 µm, OM3	UFC450401	UFC450601	UFC451201
Multimode, 50/125 µm, OM4	UFC350401	UFC350601	UFC351201
Multimode, 50/125 µm, OM5	UFC250401	UFC250601	UFC251201

PRICE LIST 2563



DROP-WIRE / OUTDOOR-INDOOR



P/N	DESCRIPTION	PACKING	PRICE/M.
OS2 9/125 μm, SINGLEMODE, Drop Wire Solid Ø1.2 mm.			
UFC950401	F.O. Outdoor / Indoor, Drop Wire 4 Core, LSZH-FR, OS2	2/3/4,000 M.*	15.-
UFC950601	F.O. Outdoor / Indoor, Drop Wire 6 Core, LSZH-FR, OS2	4,000 M.	16.-
UFC951201	F.O. Outdoor / Indoor, Drop Wire 12 Core, LSZH-FR, OS2	4,000 M.	19.-

OM2 50/125 μm, MULTIMODE, Drop Wire Solid Ø1.2 mm.			
UFC550401	F.O. Outdoor / Indoor, Drop Wire 4 Core, LSZH-FR, OM2	3,000 M.	21.-
UFC550601	F.O. Outdoor / Indoor, Drop Wire 6 Core, LSZH-FR, OM2	3,000 M.	25.-
UFC551201	F.O. Outdoor / Indoor, Drop Wire 12 Core, LSZH-FR, OM2	3,000 M.	41.-



บริษัท ซีที อิเล็กทริก ซัพพลาย จำกัด
CT ELECTRIC SUPPLY CO., LTD.
 โทร : 02 550 9555

ศิริก้อง Cabling ... ศิริก้อง INTERLINK Tel : 02-666-1111 (100 Lines)

Remark 1. Packing 2/3/4,000 M.(ไม่มี*) หมายถึง สินค้ามีใน stock สามารถสั่งตัดได้ทันทีตาม order หรือสามารถสั่งซื้อในราคายกม้วนทุก 1,000 M.
 2. Packing 2/3/4,000 M.* โดยมีเครื่องหมาย * เป็นสินค้าสั่งผลิตและต้องสั่งซื้อยกม้วนขั้นต่ำ 1,000 M., และเพิ่มทุกๆ 1,000 M.เท่านั้น



ทำไม ? ถึงต้องใช้สาย OUTDOOR/INDOOR with Drop Wire

ปัจจุบันการใช้งานการสื่อสารมีความจำเป็นที่ต้องเดินสายสัญญาณระยะทางยาวๆ ซึ่งต้องใช้สาย Fiber Optic เป็นสายสัญญาณหลักและการติดตั้งจริงมักจะเดิน Outside Plant หรือ Outdoor โดยติดตั้งบนเสาไฟฟ้าหรือตามชายคาอาคารพาณิชย์ทั่วไป เช่น การติดตั้งกล้อง CCTV, การเชื่อมโยงบริษัทแม่และลูก, การเชื่อมโยงแต่ละอาคาร

สาย Fiber Optic ชนิด OUTDOOR/INDOOR with Drop Wire เป็นทางออกที่ช่วยให้ผู้ติดตั้งประหยัดไม่ต้องเดินสายสลิงเพื่อเป็น Messenger Wire สำหรับแขวนสาย Fiber Optic ทำให้การติดตั้งสะดวกยิ่งขึ้น และ สาย Fiber Optic ชนิดนี้ยังมีคุณสมบัติสามารถเดินสาย OUTDOOR/INDOOR จากภายนอกเข้าไปภายในอาคารได้เลย ไม่จำเป็นต้องเปลี่ยนเป็นสาย INDOOR จึงทำให้ประหยัดและมีความปลอดภัยสูง (ดูคุณสมบัติพิเศษของสาย Outdoor/Indoor ใน Tip ทำไม ? ต้องใช้สาย OUTDOOR/INDOOR)

ความหมายของคำย่อ

- PE = Polyethylene เป็นชนิดของวัสดุที่นำมาทำ Jacket ซึ่งมีความทนทานต่อดินฟ้าอากาศอย่างมาก
- LSZH = Low Smoke Zero Halogen เป็นชนิดของวัสดุทางวิทยาศาสตร์ที่นำมาผสมกับวัสดุอื่น ทำให้มีประสิทธิภาพเมื่อ Jacket ถูกไฟเผาจะมีควันน้อย และไม่มีสารพิษในควันไฟ
- FR = Flame Retardant เป็นชนิดของวัสดุทางวิทยาศาสตร์ที่ช่วยให้วัสดุที่นำมาทำ Jacket ไม่ลามไฟ

PRICE LIST 2563
29



ติดต่อ Cabling ... ติดต่อ INTERLINK Tel : 02-666-1111 (100 Lines)

Application

- 25/40/50/100/200/400Gbps Ethernet
- IEEE802.3ae 10G Ethernet
- IEEE802.3z Gigabit Ethernet
- IEEE802.3u Fast Ethernet
- 52/155/622Mbps , 1.2Gbps ATM
- FDDI, Fiber Channel
- FTTx, CATV, CCTV and others

Standards

- ANSI/TIA/EIA-568.3-D, ANSI/TIA-568-C.3
- ANSI/ICEA 640
- Telcordia(Bellcore)GR-20-CORE
- ITU-T G.651 (Multimode)
- ITU-T G.652D (Single mode)
- ISO/IEC 11801:2017, EN 50173-1
- IEC 60793, IEC60794-1-2
- TIS 2166-2548
- RoHS Compliant

Optical Performances

Optical Transmission Performance	Singlemode		Multimode		
	1310/1383/1550/1625 nm	850/1300 nm	850/1300 nm	850/953/1300 nm	
	9/125 μm (OS2)	50/125 μm (OM2)	50/125 μm (OM3)	50/125 μm (OM4)	50/125 μm (OM5)
Max. Attenuation (dB/km)	0.35 / 0.35 / 0.20 / 0.23	2.7 / 0.8	2.7 / 0.8	2.7 / 0.8	2.7/2.0/0.8
Typ. Attenuation (dB/km)	0.33 / 0.31 / 0.19 / 0.20	2.5 / 0.7	2.3 / 0.6	2.3 / 0.6	2.3/1.8/0.4
Bandwidth (MHz/km)	N/A	500 / 500	1500 / 500	3500 / 500	3500/1850/500
850 nm Laser bandwidth (MHz/km)	N/A	N/A	2000	4700	4700
Numerical Aperture	0.1:0.21,01	0.200 ± 0.015	0.200 ± 0.015	0.200 ± 0.015	0.200±0.015

Mechanical Properties

	UFC9504DSA	UFC9506DSA	UFC9512DSA	UFC9524MDA
Max. Tensile Load, Installation / Operation	1200 / 600	1800 / 1000		N
Max. Span Length	40 - 80	50		m
Max. Crush Resistance	2200	3400		N / 10 cm
Conductor cross-sectional area				mm ²
Cable Diameter, approx.	7.7 - 8.2 ± 0.5	8.5 - 8.8 ± 0.5		mm
Overall Diameter, approx.	11.4 - 11.9 ± 1.0	12.6 - 12.9 ± 1.0		mm
Cable Weight, approx.	67 - 75 ± 10	85 - 90 ± 5.0		kg / km
Min. Bending Radius, Installation / Operation	20x / 10x	20x / 10x		Cable Diameter
Installation / Operation Temperature	-40°C to +70°C	-40°C to +70°C		
Storage / Shipping Temperature	-40°C to +75°C	-40°C to +75°C		

Part Number

Description	4 Core	6 Core	12 Core	24 Core
Singlemode, 9/125 μm, OS2, Stranded Drop wire	UFC9504DSA	UFC9506DSA	UFC9512DSA	-
Multimode, 50/125 μm, OM2, Stranded Drop wire	UFC5504DSA	UFC5506DSA	UFC5512DSA	-
Singlemode, OS2, 3 Twisted TUBE, Solid Drop wire	UFC9504MDA	UFC9506MDA	UFC9512MDA	UFC9524MDA



Features/Construction

- High performance multimode (OM2, OM3, OM4 and OM5) and singlemode (OS2 or OS3) fiber optic cable
- Fiber colors identification comply to TIA/EIA-598-C and EIA-359-A
- PBT Loose tube design provides high strength and low shrinkage with thixotropic jelly filled loose tube for water penetration protection
- E-glass yarn with water blocking provide for streng member water blocking and safety for outdoor environment
- Corrugated steel tape with high tensile strength provides Messenger wire provide by 7 x 0.4 mm (1.2 mm) stranded galvanize steel wire for tensile strength or 1.6 mm solid galvanize steel wire for MDA Series
- Ripcordant, black HDPE outer jacket

บริษัท ซีที อิเล็กทริก ซัพพลาย จำกัด
CT ELECTRIC SUPPLY CO., LTD.

โทร : 02-550-9555

PRICE LIST 2563

P/N	DESCRIPTION	PACKING	PRICE/M.
OS2 9/125 μm, SINGLE TUBE, ARMORED, STRANDED DROP WIRE (สลิงแกนฝอย Ø1.2 mm.)			
UFC9504DSA	F.O. CTV Drop Wire, Stranded, Armored 4 Core, OS2	4,000 M.	14.-
UFC9506DSA	F.O. CTV Drop Wire, Stranded, Armored 6 Core, OS2	4,000 M.	15.-
UFC9512DSA	F.O. CTV Drop Wire, Stranded, Armored 12 Core, OS2	4,000 M.	18.-

OM2 50/125 μm, SINGLE TUBE, ARMORED, STRANDED DROP WIRE (สลิงแกนฝอย Ø1.2 mm.)			
UFC5504DSA	F.O. CTV Drop Wire, Stranded, Armored 4 Core, OM2	3,000 M.	20.-
UFC5506DSA	F.O. CTV Drop Wire, Stranded, Armored 6 Core, OM2	3,000 M.	24.-
UFC5512DSA	F.O. CTV Drop Wire, Stranded, Armored 12 Core, OM2	3,000 M.	40.-



บริษัท ซีที อีเลคทริค ซัพพลาย จำกัด
CT ELECTRIC SUPPLY CO., LTD.

OS2 9/125 μm, 3-TWISTED TUBE, ARMORED, SOLID DROP WIRE (สลิงแกนเดี่ยว Ø1.6 mm.)			
UFC9504MDA <small>(แม่ข่าย UFC9706A)</small>	F.O. CTV Drop Wire, Solid, 3 Tube, Armored 4 Core, OS2	4,000 M.*	15.-
UFC9506MDA <small>(แม่ข่าย UFC9706A)</small>	F.O. CTV Drop Wire, Solid, 3 Tube, Armored 6 Core, OS2	4,000 M.	16.-
UFC9512MDA <small>(แม่ข่าย UFC9712A)</small>	F.O. CTV Drop Wire, Solid, 3 Tube, Armored 12 Core, OS2	4,000 M.	19.-
UFC9524MDA <small>(แม่ข่าย UFC9724A)</small>	F.O. CTV Drop Wire, Solid, 3 Tube, Armored 24 Core, OS2	4,000 M.*	24.-

Remark 1. Packing 1/2/3/4,000 M.(ไม่มี*) หมายถึง สินค้ามีใน stock สามารถสั่งตัดได้ทันทีตาม order หรือสามารถสั่งซื้อในราคายกเว้นทุก 1,000 M.
2. Packing 1/2/3/4,000 M.* โดยมีเครื่องหมาย * เป็นสินค้าสั่งผลิตและต้องสั่งซื้อยกเว้นขั้นต่ำ 1,000 M., และเพิ่มทุกๆ 1,000 M.เท่านั้น



Solid Drop Wire, 3- Twisted Tube VS Stranded Drop Wire, Single Tube with Armored

3 Twisted Tube เป็นนวัตกรรมการแก้ปัญหาของสาย Drop Wire ที่เขานเส้าไฟฟ้า เส้นใยแก้วนำแสง ภายในจะไม่เกิดอาการขยับตัว (ไหล) เมื่อเกิดการแกว่งอันเนื่องมาจากกระแสลม โดยสายชนิดนี้ผ่านการทดสอบและรับรองจาก TOT (ตัว Drop Wire จะเป็น Solid เพื่อสะดวกในการติดตั้ง)

Stranded เป็นอีกหนึ่งนวัตกรรมของ Fiber Optic ที่ออกแบบมาเพื่อประโยชน์สูงสุดของการติดตั้งและยังคงประสิทธิภาพในเชิงวิศวกรรม กล่าวคือ โครงสร้างสายเหมือน Drop Wire แต่ใช้ลวดตีเกลียวให้เส้นผ่าศูนย์กลางเท่ากับ Drop Wire (เพื่อใช้งานกับอุปกรณ์ติดตั้งเส้าไฟฟ้าของ Drop Wire ได้พอดี)โดยการออกแบบ Drop Wire เป็นเส้นลวดขนาดเล็กตีเกลียวหรือ Standard Drop Wire เพื่อเป็นการเพิ่มแรงดึงหรือเพิ่มการรับน้ำหนักของสายใยแก้ว ให้มี Span หรือระยะเขานเส้าให้มีระยะที่มากขึ้น

Application

- 25/40/50/100/200/400Gbps Ethernet
- IEEE802.3ae 10G Ethernet
- IEEE802.3z Gigabit Ethernet
- IEEE802.3u Fast Ethernet
- 52/155/622Mbps, 1.2Gbps ATM
- FDDI, Fiber Channel
- FTTx, CATV, CCTV and others

Standards

- ANSI/TIA/EIA-568.3-D, ANSI/TIA-568-C.3
- ANSI/ICEA 640
- Telcordia(Belcore)GR-20-CORE
- ITU-T G.651 (Multimode)
- ITU-T G.652D (Single mode)
- ISO/IEC 11801:2017, EN 50173-1
- IEC 60793, IEC60794-1-2
- TIS 2166-2548
- RoHS Compliant



Fig.8, Multi-Tube, Armored
UFCX8XXMA



Features/Construction

- High performance multimode (OM2, OM3, OM4 and OM5) and singlemode (OS2 or B.652D) fiber optic cable
- Fiber colors identification comply to TIA/EIA-598-C and EIA-359-A
- PBT Loose tube design provides high strength and low shrinkage with thixotropic jelly filled loose tube for water penetration protection
- High Strength Steel Wire Central Strength Member provide for tensile strength (FRP available on Request)
- Water blocking yarns & tape provide for double protection and safety for outdoor environment
- Ripcord available on Request
- Suspension wire provide by 7 x 1.0 mm, stranded galvanize steel wire for tensile strength
- UV resistant, black HDPE outer jacket, Up to 312 core

บริษัท ซีที อเลคทริค ซัพพลาย จำกัด
CT ELECTRIC SUPPLY CO., LTD.

Optical Performances

Optical Transmission Performance	Singlemode 1310/1383/1550/1625 nm		Multimode 850/1300 nm	
	9/125 μm (OS2)	50/125 μm (OM2)	50/125 μm (OM3)	50/125 μm (OM4)
Max. Attenuation (dB/km)	0.35 / 0.35 / 0.21 / 0.23	2.7 / 0.8	2.7 / 0.8	2.7 / 0.8
Typ. Attenuation (dB/km)	0.33 / 0.31 / 0.19 / 0.20	2.5 / 0.7	2.3 / 0.6	2.3 / 0.6
Bandwidth (MHz/km)	N / A	500 / 500	1500 / 500	3500 / 500
850 nm Laser bandwidth (MHz/km)	N / A	N / A	2000	4700
Numerical Aperture	0.13 ± 0.01	0.200 ± 0.015	0.200 ± 0.015	0.200 ± 0.015

Mechanical Properties

- Max. Tensile Load, Installation / Operation
- Max. Span Length
- Max. Crush Resistance
- Cable Diameter, approx.
- Overall Diameter, approx.
- Cable Weight, approx.
- Min. Bending Radius, Installation / Operation
- Installation / Operation Temperature
- Storage / Shipping Temperature

	UFCX8XXM	UFCX8XXMA	
	6 - 72 Core	24 - 96 Core	
	6000 / 3000	7000 / 4000	N
	40 - 80	40 - 80	m
	2,200	4,400	N / 10 cm
	9.8-10.8 ± 1.0	10.5-12.0 ± 1.0	mm
	16.8-17.8 ± 1.0	17.4-18.9 ± 1.0	mm
	150-180 ± 10.0	200-250 ± 10.0	kg / km
	20x / 10x	20x / 10x	Cable Diameter
	-40°C to + 70°C	-40°C to + 70°C	
	-40°C to + 75°C	-40°C to + 75°C	

Part Number

Description	24 Core	48 Core	60 Core	72 Core
Armored / Singlemode, 9/125 μm, OS2	UFC9824MA	UFC9848MA	UFC9860MA	UFC9872MA
Armored / Multimode, 50/125 μm, OM2	UFC5824MA	UFC5848MA	UFC5860MA	UFC5872MA



โทร : 02 550 9555

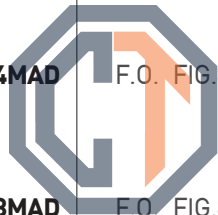

FIG.8 / MULTI-TUBE / ARMORED



P/N	DESCRIPTION	PACKING	PRICE/M.
OS2 9/125 μm, MULTI-TUBE, SINGLE JACKET / ARMORED, SINGLEMODE			
UFC9824MA	F.O. FIG.8, Multi-Tube , Armored 24 Core, OS2, Single Jacket	4,000 M.	32.-
UFC9848MA	F.O. FIG.8, Multi-Tube , Armored 48 Core, OS2, Single Jacket	4,000 M.	42.-
UFC9860MA	F.O. FIG.8, Multi-Tube , Armored 60 Core, OS2, Single Jacket	2/3/4,000 M.*	47.-
UFC9872MA	F.O. FIG.8, Multi-Tube , Armored 72 Core, OS2, Single Jacket	2/3/4,000 M.*	53.-

OS2 9/125 μm, MULTI-TUBE, DOUBLE JACKET / ARMORED, SINGLEMODE			
UFC9824MAD	F.O. FIG.8, Multi-Tube , Armored 24 Core, OS2, Double Jacket	2/3/4,000 M.*	CALL
UFC9848MAD	F.O. FIG.8, Multi-Tube , Armored 48 Core, OS2, Double Jacket	2/3/4,000 M.*	CALL
UFC9860MAD	F.O. FIG.8, Multi-Tube , Armored 60 Core, OS2, Double Jacket	2/3/4,000 M.*	CALL
UFC9872MAD	F.O. FIG.8, Multi-Tube , Armored 72 Core, OS2, Double Jacket	2/3/4,000 M.*	CALL



บริษัท ซีที อีเลคทริค ซัพพลาย จำกัด
CT ELECTRIC SUPPLY CO., LTD.
 โทร : 02 550 9555

Remark 1. Packing 2/3/4,000 M.(ไม่มี*) หมายถึง สินค้ามีใน stock สามารถส่งได้ทันทีตาม order หรือสามารถสั่งซื้อในราคายกเว้นทุก 1,000 M.
 2. Packing 2/3/4,000 M.* โดยมีเครื่องหมาย * เป็นสินค้าส่งผลิตและต้องสั่งซื้อยกเว้นขั้นต่ำ 1,000 M., และเพิ่มทุกๆ 1,000 M.เท่านั้น



Fig.8 OUTDOOR / MULTI-TUBE

เป็นเคเบิลใยแก้วนำแสงที่ถูกออกแบบมาเป็นพิเศษเพื่อนำไปใช้ติดตั้งเป็นโครงข่ายหลัก (Infrastructure) ของโครงข่ายระบบสื่อสารที่มีความแข็งแรงอย่างมาก การติดตั้งใช้วิธีนำปะกับหรือซิมพอร์ทมาจับกับ ชุดสลิงและนำไปแขวนเสาไฟฟ้าที่มีระยะ span ไปเกิน 80 เมตรได้ทันที ส่วนโครงสร้างของ Optical Fiber นั้นถูกออกแบบให้มีโครงสร้างการป้องกันน้ำซึมเข้าด้วยแผ่น Water Blocking Tape และยังมี Water Blocking yarn เป็นตัวเพิ่มความชื้นที่อาจซึมเข้ามาอีกด้วย

อีกทั้งยังมีโครงสร้างที่เสริมเกราะเหล็ก (Armored) ของรุ่น MA ยังสามารถเพื่อป้องกันการกัดแทะของสัตว์หรืออุบัติเหตุจากภายนอกเข้าไปกระทบเส้นใยแก้วภายในได้อีกด้วย

ติดต่อ Cabling ... ติดต่อ INTERLINK Tel : 02-666-1111 (100 Lines)



ติดต่อ Cabling ... ติดต่อ INTERLINK Tel : 02-666-1111 (100 Lines)

Application

- 25/40/50/100/200/400Gbps Ethernet
- IEEE802.3ae 10G Ethernet
- IEEE802.3z Gigabit Ethernet
- IEEE802.3u Fast Ethernet
- 32/155/622Mbps, 1.26Tbps ATM
- FDDI, Fiber Channel
- FTTx, CATV, CCTV and others

Standards

- ANSI/TIA/EIA-568.3-D, ANSI/TIA-568-C.3
- ANSI/ICEA 640
- Telcordia Bellcore GR-20-CORE
- ITU-T G.651 (Multimode)
- ITU-T G.652D (Single mode)
- ISO/IEC 11801:2017, EN 50173-1
- IEC 60793, IEC60794-1-2
- TIS 2166-2548
- RoHS Compliant

Optical Performances

Optical Transmission Performance	Singlemode		Multimode	
	1310/1383/1550/1625 nm	1550 nm	50/125 μm	50/125 μm
	9/125 μm [OS2]	50/125 μm [OM2]	50/125 μm [OM3]	50/125 μm [OM4]
Max. Attenuation [dB/km]	0.35 / 0.35 / 0.21 / 0.23	2.7 / 0.8	2.7 / 0.8	2.7 / 0.8
Typ. Attenuation [dB/km]	0.33 / 0.31 / 0.19 / 0.20	2.5 / 0.7	2.3 / 0.6	2.3 / 0.6
Bandwidth [MHz/km]	N / A	500 / 500	1500 / 500	3500 / 500
850 nm Laser bandwidth [MHz/km]	N / A	N / A	2000	4700
Numerical Aperture	0.13 ± 0.01	0.200 ± 0.015	0.200 ± 0.015	0.200 ± 0.015

Mechanical Properties

	UFCK7XXA 6 - 24 Core	UFCK7XXMA 6 - 72 Core	
Max. Tensile Load, Installation / Operation	1200 / 600	1800 / 900	N
Max. Span Length	40 - 80	40 - 80	m
Max. Crush Resistance	3400	3400	N / 10 cm
Cable Diameter, approx.	8.5-8.8 ± 0.5	10.3-11.2 ± 1.0	mm
Cable Weight, approx.	60-65 ± 5	90-110 ± 10	kg / km
Min. Bending Radius, Installation / Operation	20x / 10x	20x / 10x	Cable Diameter
Installation / Operation Temperature	-40°C to +70°C	-40°C to +70°C	
Storage / Shipping Temperature	-40°C to +75°C	-40°C to +75°C	

Part Number

Description	6 Core	12 Core	24 Core	48 Core	60 Core	72 Core
MINI ARSS / Singlemode, 9/125 μm, OS2	UFCK9706A	UFCK9712A	UFCK9724A	-	-	-
ARSS / Singlemode, 9/125 μm, OS2	UFCK9706MA	UFCK9712MA	UFCK9724MA	UFCK9748MA	UFCK9760MA	UFCK9772MA
MINI ARSS / Multimode, 50/125 μm, OM2	UFCK5706A	UFCK5712A	UFCK5724A	-	-	-
ARSS / Multimode, 50/125 μm, OM2	UFCK5706MA	UFCK5712MA	UFCK5724MA	UFCK5748MA	UFCK5760MA	UFCK5772MA

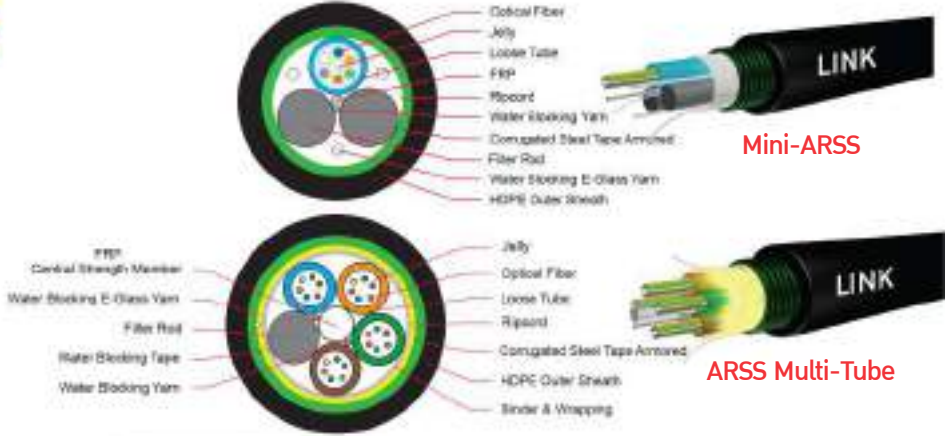

Features/Construction

- High performance multimode (OM2, OM3, OM4 and OM5) and singlemode (OS2 or 0.652D) fiber optic cable
- Fiber colors identification comply to TIA/EIA-598-C and EIA-359-A
- PBT Loose tube design provides high strength and low shrinkage with thixotropic jelly filled loose tube for water penetration protection
- FRP central strength member provide for tensile strength
- E-glass yarn with water blocking provide for streng member water blocking and Safety for outdoor environment
- Water blocking E-glass yarn provide strength member
- Ripcord (E-glass yarn)
- UV-resistant, black HDPE outer jacket
- UP to 312 Core for ARSS

บริษัท ซีที อีเลคทริค ซัพพลาย จำกัด
CT ELECTRIC SUPPLY CO., LTD.

โทร : 02 550 9555

PRICE LIST 2563



Mini ARSS (3-Tube) & ARSS (Multi-Tube) (ANTI RODENT SELF SUPPORT CABLE)



P/N	DESCRIPTION	PACKING	PRICE/M.
-----	-------------	---------	----------

NEW OS2 9/125 μm, SINGLEMODE, MINI-ARSS 3-Twisted Tube (Tensile 1,200 N)

UFC9704A <small>(แบบนำ 6 CORE)</small>	F.O. MINI ARSS, Armored 4 Core, OS2, 3-twisted Tube	4,000 M.*	13.-
UFC9706A	F.O. MINI ARSS, Armored 6 Core, OS2, 3-twisted Tube	4,000 M.	14.-
UFC9712A	F.O. MINI ARSS, Armored 12 Core, OS2, 3-twisted Tube	4,000 M.	17.-
UFC9724A	F.O. MINI ARSS, Armored 24 Core, OS2, 3-twisted Tube	4,000 M.	22.-

NEW OS2 9/125 μm, SINGLEMODE, ARSS Multi-Tube (Tensile 1,800 N)

UFC9712MA	F.O. ARSS, Multi-Tube, Armored 12 Core, OS2, Single Jacket	4,000 M.	20.-
UFC9724MA	F.O. ARSS, Multi-Tube, Armored 24 Core, OS2, Single Jacket	4,000 M.	25.-
UFC9748MA	F.O. ARSS, Multi-Tube, Armored 48 Core, OS2, Single Jacket	4,000 M.	35.-
UFC9760MA	F.O. ARSS, Multi-Tube, Armored 60 Core, OS2, Single Jacket	2/3/4,000 M.*	40.-
UFC9772MA	F.O. ARSS, Multi-Tube, Armored 72 Core, OS2, Single Jacket	2/3/4,000 M.*	46.-
UFC9796MA	F.O. ARSS, Multi-Tube, Armored 96 Core, OS2, Single Jacket	2/3/4,000 M.*	57.-

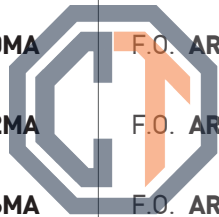

บริษัท ซีที อิเล็กทริก ซัพพลาย จำกัด
CT ELECTRIC SUPPLY CO., LTD.
โทร : 02 550 9555

NEW OS2 9/125 μm, SINGLEMODE, DOUBLE JACKET , ARSS Multi-Tube

UFC9724MAD	F.O. ARSS, Multi-Tube, Armored 24 Core, OS2, Double Jacket	2/3/4,000 M.*	37.-
UFC9748MAD	F.O. ARSS, Multi-Tube, Armored 48 Core, OS2, Double Jacket	2/3/4,000 M.*	50.-
UFC9760MAD	F.O. ARSS, Multi-Tube, Armored 60 Core, OS2, Double Jacket	2/3/4,000 M.*	57.-
UFC9772MAD	F.O. ARSS, Multi-Tube, Armored 72 Core, OS2, Double Jacket	2/3/4,000 M.*	64.-
UFC9796MAD	F.O. ARSS, Multi-Tube, Armored 96 Core, OS2, Double Jacket	2/3/4,000 M.*	80.-



ARSS, ANTI RODENT SELF SUPPORT CABLE

เป็นเคเบิลใยแก้วนำแสงโครงสร้างพิเศษที่ออกแบบ เพื่อตอบสนองการใช้งานในประเทศไทยมักเกิดปัญหาภัยกับสาย ADSS (All Dielectric Self Support) ที่ไม่มีเกราะป้องกันการกัดแทะของสัตว์ เหมาะสำหรับการติดตั้งเป็นโครงสร้างหลัก (Infrastructure) ของโครงข่ายระบบสื่อสารที่มีปัญหาสัตว์มีฟันขุดขุม
อันึ่งโครงสร้างของสาย Mini ARSS และ ARSS ได้ถูกออกแบบพิเศษให้มีวัสดุป้องกันน้ำซึมอยู่สองชั้นเพื่อความคงทนของสาย F.O. โดยมีชั้นของ Water Blocking Tape และชั้นส่วน Water Blocking yarn เป็นตัวช่วยความชื้น และมีเกราะเหล็กป้องกัน

LINK ยังได้ออกแบบ สาย Mini ARSS ขึ้นมา เพื่อตอบสนองการใช้งานของระบบกล้องวงจรปิดในเขตเมือง โดยออกแบบให้มี 3-Tube Twisted ป้องกันการเคลื่อนตัวของเส้น Optical Fiber และเพิ่มแรงดึง ในกรณีไปแขวนเสาไฟฟ้าด้วย (เวลาลมพัดสาย ถ้าออกแบบไม่ดี เส้นใยแก้วใน Loose Tube จะเคลื่อนตัว)

Option : สำหรับโครงสร้างภายนอกมีทั้งแบบ Single Jacket และ Double Jacket ให้เลือกตามการใช้งาน และ ความจำเป็นของสถานที่ติดตั้ง

ติดต่อ Cabling ... ติดต่อ INTERLINK Tel : 02-666-1111 (100 Lines)

PRICE LIST 2563

35



ติดต่อ Cabling ... ติดต่อ INTERLINK Tel : 02-666-1111 (100 Lines)

Application

- 25/40/50/100/200/400Gbps Ethernet
- IEEE802.3ae 10G Ethernet
- IEEE802.3z Gigabit Ethernet
- IEEE802.3u Fast Ethernet
- 52/155/622Mbps , 1.2Gbps ATM
- FDDI, Fiber Channel
- FTTx, CATV, CCTV and others

Standards

- ANSI/TIA/EIA-568.3-D, ANSI/TIA-568-C.3
- ANSI/ICEA 640
- Telcordia(Bellcore)GR-20-CORE
- ITU-T G.651 (Multimode)
- ITU-T G.652D (Single mode)
- ISO/IEC 11801:2017, EN 50173-1
- IEC 60793, IEC60794-1-2
- TIS 2166-2548 , TIS 2166-2548
- RoHS Compliant

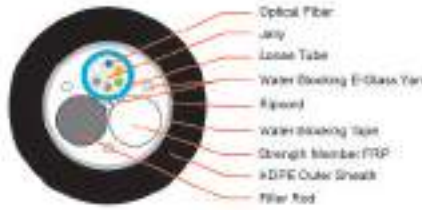

Mini-ADSS



ADSS Multi-Tube

Features/Construction

- High performance multimode (OM2, OM3, OM4 and OM5) and singlemode (OS2 or B.652D) fiber optic cable
- Fiber colors identification comply to TIA/EIA-598-C and EIA-359-A
- PBT Loose tube design provides high strength and low shrinkage with anisotropic jelly filled loose tube for water penetration protection
- FRP central strength member provide for tensile strength
- Water blocking yarns & tape provide for double protection and safety for outdoor environment
- Water blocking E-glass yarn provide for strength member
- Ripcord is easy to strip
- Outer jacket UV resistant, black-HDPE
- Up to 312 core for ADSS, Up to 24 core for mini ADSS

บริษัท ซีที อิเล็กทริก ซัพพลาย จำกัด
CT ELECTRIC SUPPLY CO., LTD.

Optical Performances

Optical Transmission Performance	Singlemode 1310/1383/1550/1625 nm		Multimode 850/1300 nm	
	9/125 μm [OS2]	50/125 μm [OM2]	50/125 μm [OM3]	50/125 μm [OM4]
Max. Attenuation [dB/km]	0.35 / 0.35 / 0.21 / 0.23	2.7 / 0.8	2.7 / 0.8	2.7 / 0.8
Typ. Attenuation [dB/km]	0.33 / 0.31 / 0.19 / 0.20	2.5 / 0.7	2.3 / 0.6	2.3 / 0.6
Bandwidth [MHz/km]	N / A	500 / 500	1500 / 500	3500 / 500
850 nm Laser bandwidth [MHz/km]	N / A	N / A	2000	4700
Numerical Aperture	0.13 ± 0.01	0.200 ± 0.015	0.200 ± 0.015	0.200 ± 0.015

Mechanical Properties

	UFCX7XXM 4 - 24 Core	UFCX7XXMD 4 - 72 Core	
Max. Tensile Load, Installation / Operation	1200 / 600	1800 / 900	N
Max. Span Length	40 - 80	40 - 80	m
Max. Crush Resistance	2,200	2,200	N / 10 cm
Cable Diameter, approx:	6.9-7.4 ± 0.5	9.2-9.9 ± 1.0	mm
Cable Weight, approx:	43-50 ± 5	60-78 ± 10	kg / km
Min. Bending Radius, Installation / Operation	20x / 10x	20x / 10x	Cable Diameter
Installation / Operation Temperature	-40°C to +70°C	-40°C to +70°C	
Storage / Shipping Temperature	-40°C to +75°C	-40°C to +75°C	

Part Number

Description	6 Core	12 Core	24 Core	48 Core	60 Core	72 Core
MINI ADSS / Singlemode, 9/125 μm, OS2	UFC9706MN	UFC9712MN	UFC9724MN	-	-	-
ADSS / Singlemode, 9/125 μm, OS2	UFC9706CM	UFC9712CM	UFC9724CM	UFC9748CM	UFC9760CM	UFC9772CM
MINI ADSS / Multimode, 50/125 μm, OM2	UFC5706MN	UFC5712MN	UFC5724MN	-	-	-
ADSS / Multimode, 50/125 μm, OM2	UFC5706CM	UFC5712CM	UFC5724CM	UFC5748CM	UFC5760CM	UFC5772CM

โทร : 02 550 9555



Mini ADSS (3-Tube) & ADSS (Multi-Tube) (ALL DIELECTRIC SELF SUPPORT CABLE)



P/N	DESCRIPTION	PACKING	PRICE/M.
OS2 9/125 μm, SINGLEMODE , MINI ADSS, 3-Twisted Tube (Tensile 1,200 N)			
UFC9704MN <small>(แทนที่ UFC 9706A)</small>	F.O. MINI - ADSS , Multi-Tube, 4 Core, OS2	2/3/4,000 M.*	13.-
UFC9706MN <small>(แทนที่ UFC 9706A)</small>	F.O. MINI - ADSS , Multi-Tube, 6 Core, OS2	4,000 M.	14.-
UFC9712MN <small>(แทนที่ UFC 9712A)</small>	F.O. MINI - ADSS , Multi-Tube, 12 Core, OS2	4,000 M.	17.-
UFC9724MN <small>(แทนที่ UFC 9724A)</small>	F.O. MINI - ADSS , Multi-Tube, 24 Core, OS2	2/3/4,000 M.*	22.-

OS2 9/125 μm, SINGLEMODE, ADSS Multi - Tube (Tensile 1,800 N)



บริษัท ซีที อิเล็กทริก ซัพพลาย จำกัด
CT ELECTRIC SUPPLY CO., LTD.

โทร : 02 550 9555

UFC9712CM <small>(แทนที่ UFC 9712MA)</small>	F.O. ADSS , Multi-Tube, Single Jacket 12 Core, OS2	4,000 M.	20.-
UFC9724CM <small>(แทนที่ UFC 9724MA)</small>	F.O. ADSS , Multi-Tube, Single Jacket 24 Core, OS2	4,000 M.	24.-
UFC9748CM <small>(แทนที่ UFC 9748MA)</small>	F.O. ADSS , Multi-Tube, Single Jacket 48 Core, OS2	4,000 M.	35.-
UFC9760CM <small>(แทนที่ UFC 9760MA)</small>	F.O. ADSS , Multi-Tube, Single Jacket 60 Core, OS2	2/3/4,000 M.*	40.-
UFC9772CM <small>(แทนที่ UFC 9772MA)</small>	F.O. ADSS , Multi-Tube, Single Jacket 72 Core, OS2	2/3/4,000 M.*	46.-
UFC9796CM <small>(แทนที่ UFC 9796MA)</small>	F.O. ADSS , Multi-Tube, Single Jacket 96 Core, OS2	2/3/4,000 M.*	57.-



ADSS, OUTDOOR/Multi-Tube

เป็นเคเบิลใยแก้วนำแสงโครงสร้างพิเศษที่ออกแบบให้ไม่มีตัวนำไฟฟ้าเพื่อป้องกันการเหนี่ยวนำทางไฟฟ้าหรือป้องกันฟ้าผ่า เหมาะสำหรับติดตั้งเป็นโครงสร้างหลัก (Infrastructure) ของโครงข่ายระบบสื่อสารที่มีข้อห้ามการใช้สายที่มีโลหะ โดยโครงสร้างของสาย F.O. นี้ ถูกออกแบบให้มีวัสดุป้องกันน้ำซึมอยู่สองชั้น เช่นกัน ได้แก่ชั้นของ Water Blocking Tape และชั้นส่วน Water Blocking yarn เป็นตัวขั้วความชื้น

Option : สำหรับโครงสร้างภายนอกมีทั้งแบบ Single Jacket และ Double Jacket ให้เลือกตามการใช้งาน และ ความจำเป็นของสถานที่ติดตั้ง



DESCRIPTION / APPLICATION

- Air blowing Micro-Optical Fiber Cable, It is typically applied in communication projects of access network, MANs, highway and high-speed railway, being installed in micro duct, or existing fiber cable ducts by blowing technology, to save pipeline resources, easy to enlarge network capacity, reduce installation cost effectively, and shorten installation period.
- Microduct
- Backbone and Access

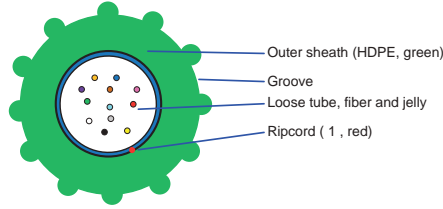

**AIR BLOW, MICRO, SINGLE-TUBE
UFC99XX**

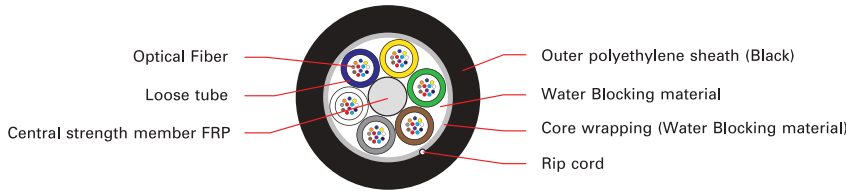

**AIR BLOW, MICRO DUCT MULTI-TUBE
UFC99XXM**

FEATURES / CONSTRUCTION

- Suitable to be installed by air blown technology method
- Micro duct installation offers more benefits to customers such as initial investment
- Can be installed as and when required to meet growing customer demand
- High density fiber cable with reduced dimension
- Extended installation lengths with less installation time
- Comply with IEC 60794-5



บริษัท ซีที อิเล็กทริก ซัพพลาย จำกัด

OPTICAL PERFORMANCES

Optical Transmission Performance	Singlemode 1310/1383/1550/1625 nm		Multimode 850/1300 nm		
	9/125 μm (OS2)	50/125 μm (OM2)	50/125 μm (OM3)	50/125 μm (OM4)	50/125 μm (OM5)
Max. Attenuation (dB/km)	0.35 / 0.35 / 0.20 / 0.23	2.7 / 0.8	2.7 / 0.8	2.7 / 0.8	2.7/2.0/0.8
Typ. Attenuation (dB/km)	0.33 / 0.31 / 0.19 / 0.20	2.5 / 0.7	2.3 / 0.6	2.3 / 0.6	2.3/1.3/0.6
Bandwidth (MHz/km)	N / A	500 / 500	1500 / 500	3500 / 500	3500/1250/500
850 nm Laser bandwidth (MHz/km)	N / A	N / A	2000	4700	4700
Numerical Aperture	0.13 ± 0.01	0.200 ± 0.015	0.200 ± 0.015	0.200 ± 0.015	0.200+0.015

MECHANICAL PROPERTIES

	UFC99XX 2 - 12 Core	12 - 48 Core	UFC99XXM 50 - 72 Core	96 Core	
Max. Tensile Strength Short term	50	600	600	800	N
Max. Crush Resistance	300 / 600	200 / 500	200 / 500	200 / 500	N / 10 cm
Cable Diameter, approx.	2.3	5.4	5.4	6.1	mm
Cable Weight, approx.	5	26	26	36	kg / km
Bending Radius : Static / Dynamic	> 15*D / > 20*D	> 15*D / > 20*D	> 15*D / > 20*D	> 15*D / > 20*D	Cable Diameter
Operation / Storage Temperature	-40°C to + 70°C	-40°C to + 70°C	-40°C to + 70°C	-40°C to + 70°C	
Installation Temperature	-20°C to + 50°C	-20°C to + 50°C	-20°C to + 50°C	-20°C to + 50°C	

PART NUMBER : AIR BLOW, MICRO FIBER

Description	4 Core	6 Core	12 Core	
F.O. Air Blow, Single-Tube, OS2	UFC9904	UFC9906	UFC9912	
Description	24 Core	48 Core	60 Core	72 Core
F.O. Air Blow, Micro Duct, Multi-Tube, OS2	UFC9924M	UFC9948M	UFC9960M	UFC9972M

ติดต่อ Cabling ... ติดต่อ INTERLINK Tel : 02-666-1111 (100 Lines)

CT ELECTRIC SUPPLY CO., LTD.

PRICE LIST 2563



AIR BLOW, MICRO FIBER



P/N	DESCRIPTION	PACKING	UNIT PRICE
-----	-------------	---------	------------

NEW MICRO AIR BLOWN, FIBER CABLE

FBC2-9002	MICRO, 2F AIR BLOWN FIBER CABLE	2/4/6000 M.*	Call
FBC2-9004	MICRO, 4F AIR BLOWN FIBER CABLE	2/4/6000 M.*	Call
FBC2-9006	MICRO, 6F AIR BLOWN FIBER CABLE	2/4/6000 M.*	Call
FBC2-9008	MICRO, 8F AIR BLOWN FIBER CABLE	2/4/6000 M.*	Call
FBC2-9012	MICRO, 12F AIR BLOWN FIBER CABLE	2/4/6000 M.*	Call

ฟิเคิ่ง Cabling ... ฟิเคิ่ง INTERLINK Tel : 02-666-1111 (100 Lines)

NEW STRANDED MICRO AIR BLOWN, FIBER CABLE

FBC4-9012	STRANDED, 12F AIR BLOWN FIBER CABLE	2/4/6000 M.*	Call
FBC4-9024	STRANDED, 24F AIR BLOWN FIBER CABLE	2/4/6000 M.*	Call
FBC4-9036	STRANDED, 36F AIR BLOWN FIBER CABLE	2/4/6000 M.*	Call
FBC4-9048	STRANDED, 48F AIR BLOWN FIBER CABLE	2/4/6000 M.*	Call
FBC4-9060	STRANDED, 60F AIR BLOWN FIBER CABLE	2/4/6000 M.*	Call
FBC4-9072	STRANDED, 72F AIR BLOWN FIBER CABLE	2/4/6000 M.*	Call
FBC4-9096	STRANDED, 96F AIR BLOWN FIBER CABLE	2/4/6000 M.*	Call
FBC4-9120	STRANDED, 120F AIR BLOWN FIBER CABLE	2/4/6000 M.*	Call
FBC4-9144	STRANDED, 144F AIR BLOWN FIBER CABLE	2/4/6000 M.*	Call
FBC4-9192	STRANDED, 192F AIR BLOWN FIBER CABLE	2/4000 M.*	Call
FBC4-9216	STRANDED, 216F AIR BLOWN FIBER CABLE	2/4000 M.*	Call
FBC4-9288	STRANDED, 288F AIR BLOWN FIBER CABLE	2/4000 M.*	Call



บริษัท ซีที อิเล็กทริก ซัพพลาย จำกัด
CT ELECTRIC SUPPLY CO., LTD.
 โทร : 02 550 9555

PRICE LIST 2563
39

FIBER OPTIC

INDOOR CABLE (Patch Cord or Distribution Cable)

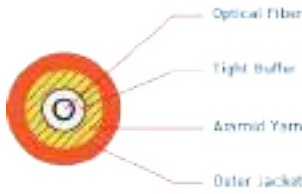

Simplex

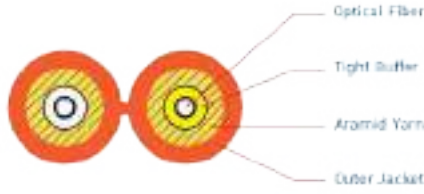

Zipcord



Distribution

APPLICATION

- 25/40/50/100/200/400Gbps Ethernet
- IEEE802.3ae 10G Ethernet
- IEEE802.3z Gigabit Ethernet
- IEEE802.3u Fast Ethernet
- 52/155/622Mbps , 1.2Gbps ATM
- FDDI, Fiber channel
- FTTx, CATV, CCTV and others

STANDARDS

- ANSI/TIA/EIA-568.3-D, ANSI/TIA-568-C.3
- ANSI/ICEA 596
- Telcordia(Bellcore)GR-409-CORE
- ITU-T G.651 (Multimode)
- ITU-T G.652D (Single mode)
- ISO/IEC 11801:2017, EN 50173-1
- IEC 60332-1-2
- IEC 61034-2, IEC60754-2
- IEC 60793, IEC60794-1-2
- UL, FR-LSZH&OFNR
- RoHS Compliant

OPTICAL PERFORMANCES

Optical Transmission Performance	Optical Transmission Performance				
	9/125 μm (OS2)	50/125 μm (OM2)	50/125 μm (OM3)	50/125 μm (OM4)	50/125 μm (OM5)
Max. Attenuation (dB/km)	0.35/0.35/0.21/0.23	2.7 / 0.8	2.7 / 0.8	2.7 / 0.8	2.7 / 0.8
Typ. Attenuation (dB/km)	0.33/0.31/0.19/0.20	2.5 / 0.7	2.3 / 0.6	2.3 / 0.6	2.3 / 0.6
Bandwidth (MHz/km)	N / A	500 / 500	1500 / 500	3500 / 500	3500 / 500
850nm Laser bandwidth (MHz/km)	N / A	N / A	2000	4700	4700
Numerical Aperture	0.12 ± 0.01	0.200 ± 0.015	0.200 ± 0.015	0.200 ± 0.015	0.200 ± 0.015

MECHANICAL PROPERTIES

	SIMPLEX	ZIPCODE	DISTRIBUTION	N
Maximum Tensile Load, Installation / Operation	150/80	220/100	600/300	N
Cable Diameter, Jacket 3 mm. / Jacket 2 mm., approx.	2.9±0.1/2.0±0.1	2.9±0.1/2.0±0.1	4.8±6.8±0.2	mm
Cable Weight, Jacket 3 mm. / Jacket 2 mm., approx.	6 / 7	12 / 14	21-42	kg / km
Minimum Bending Radius, Installation / Operation	15x / 10x	15x / 10x1	5x / 10x	Cable Diameter

OPTICAL PERFORMANCES

Description	Simplex		Duplex (zipcord)	
	3.0 mm. Jacket	2.0 mm. Jacket	3.0 mm. Jacket	2.0 mm. Jacket
Singlemode, 9/125 μm, OS2	UFC9201LSZH	UFC9201-2LSZH	UFC9202LSZH	UFC9202-2LSZH
Multimode, 50/125 μm, OM2	UFC5201LSZH	UFC5201-2LSZH	UFC5202LSZH	UFC5202-2LSZH
XG Multimode, 50/125 μm, OM3	UFC4201LSZH	UFC4201-2LSZH	UFC4202LSZH	UFC4202-2LSZH
Multimode, 50/125 μm, OM4	UFC3201LSZH	UFC3201-2LSZH	UFC3202LSZH	UFC3202-2LSZH
Multimode, 50/125 μm, OM5	UFC3201LSZH	UFC3201-2LSZH	UFC3202LSZH	UFC3202-2LSZH
Description	Distribution			
	4 Core	6 Core	12 Core	24 Core
Singlemode, 9/125 μm, OS2	UFC9204LSZH	UFC9206LSZH	UFC9212LSZH	UFC9224LSZH
Multimode, 50/125 μm, OM2	UFC5204LSZH	UFC5206LSZH	UFC5212LSZH	UFC5224LSZH
XG Multimode, 50/125 μm, OM3	UFC4204LSZH	UFC4206LSZH	UFC4212LSZH	UFC4224LSZH
Multimode, 50/125 μm, OM4	UFC3204LSZH	UFC3206LSZH	UFC3212LSZH	UFC3224LSZH
Multimode, 50/125 μm, OM5	UFC2204LSZH	UFC2206LSZH	UFC2212LSZH	UFC2224LSZH

บริษัท ซีที อิเล็กทริก ซัพพลาย จำกัด

CT ELECTRIC SUPPLY CO., LTD.

โทร : 02 550 9555



INDOOR CABLE

(Patch Cord or Distribution Cable)



P/N	DESCRIPTION	PACKING	PRICE/M.
-----	-------------	---------	----------

OS2 9/125 μm, SINGLEMODE / Yellow Jacket

UFC9201B	F.O. Simplex 0.9 mm 1 Core, SM 9/125 μm, for pigtail, OS2	2,000 M.*	1.25
UFC9201LSZH	F.O. Simplex 3.0 mm. 1 Core, SM 9/125 μm, LSZH-FR, OS2	2,000 M.	2.50
UFC9202LSZH	F.O. Zipcord 3.0 mm. 2 Core, SM 9/125 μm, LSZH-FR , OS2	2,000 M.	5.00
UFC9204LSZH	F.O. Distribution 4 Core, SM 9/125 μm, LSZH-FR , OS2	2,000 M.	9.-
UFC9206LSZH	F.O. Distribution 6 Core, SM 9/125 μm, LSZH-FR, OS2	2,000 M.	12.-
UFC9212LSZH	F.O. Distribution 12 Core, SM 9/125 μm, LSZH-FR, OS2	2,000 M.	20.-

OM2 50/125 μm, MULTIMODE

UFC5202LSZH	F.O. Zipcord 3.0 mm. 2 Core, MM 50/125 μm, LSZH-FR, OM2 , Grey	2,000 M.	9.-
UFC5204LSZH	F.O. Distribution 4 Core, MM 50/125 μm, LSZH-FR, OM2 , Orange	2,000 M.	15.-
UFC5206LSZH	F.O. Distribution 6 Core, MM 50/125 μm, LSZH-FR, OM2 , Orange	2,000 M.	21.-
UFC5212LSZH	F.O. Distribution 12 Core, MM 50/125 μm, LSZH-FR, OM2 , Orange	2,000 M.	38.-

OM3 XG, 50/125 μm, MULTIMODE / Aqua Jacket

UFC4202	F.O. Zipcord 3.0 mm. 2 Core, XG 50/125 μm, LSZH-FR, OM3	2,000 M.	12.-
UFC4204	F.O. Distribution 4 Core, XG 50/125 μm, LSZH-FR, OM3	1/2,000 M.*	22.-
UFC4206	F.O. Distribution 6 Core, XG 50/125 μm, LSZH-FR, OM3	1/2,000 M.*	31.-
UFC4212	F.O. Distribution 12 Core, XG 50/125 μm, LSZH-FR, OM3	1/2,000 M.*	58.-

OM4 50/125 μm, MULTIMODE / Aqua Jacket

UFC3202	F.O. Zipcord 3.0 mm. 2 Core, OM4 50/125 μm, LSZH-FR, OM4	1/2,000 M.*	18.-
UFC3204	F.O. Distribution 4 Core, OM4 50/125 μm, LSZH-FR, OM4	1/2,000 M.*	34.-
UFC3206	F.O. Distribution 6 Core, OM4 50/125 μm, LSZH-FR, OM4	1/2,000 M.*	49.-
UFC3212	F.O. Distribution 12 Core, OM4 50/125 μm, LSZH-FR, OM4	1/2,000 M.*	94.-

OM5 50/125 μm, MULTIMODE / LIME Green Jacket

UFC2204	F.O. Distribution 4 Core, OM5 50/125 μm, LSZH-FR, OM5	1/2,000 M.*	Call
UFC2206	F.O. Distribution 6 Core, OM5 50/125 μm, LSZH-FR, OM5	1/2,000 M.*	Call
UFC2212	F.O. Distribution 12 Core, OM5 50/125 μm, LSZH-FR, OM5	1/2,000 M.*	Call

Remark 1. Packing 2,000 M.(ไม่มี*) หมายถึง สินค้ามีใน stock สามารถสั่งตัดได้ทันทีตาม order หรือสามารถสั่งซื้อในราคายกม้วนทุก 1,000 M.
 2. Packing 1/2,000 M.* โดยมีเครื่องหมาย * เป็นสินค้าผลิตและต้องสั่งซื้อยกม้วนขั้นต่ำ 1,000 M., และเพิ่มทุกๆ 1,000 M.เท่านั้น



SIMPLEX
ZIPCORD
 Bare, 2 mm., 3 mm.
DISTRIBUTION

หมายถึง เคเบิลใยแก้วชนิด 1 แกน หรือ แกนเดียว มักใช้ทำสาย Pigtail
 หมายถึง เคเบิลใยแก้วชนิด 2 แกน ที่นำเคเบิลใยแก้วแกนเดียวมายึดติดกันคล้ายขีปนาวุธ ใช้ทำสาย Patch Cord
 หมายถึง Jacket ที่หุ้มสาย ถ้าเป็น Bare คือ 900 μm ส่วน 2 mm., 3 mm. หมายถึง Jacket 2 mm. และ 3 mm.
 หมายถึง เคเบิลใยแก้วตั้งแต่ 4 แกนขึ้นไป ใช้สำหรับเดินสายกระจายไปตามจุดต่างๆ หรือ เป็นสาย Back Bone เชื่อมโยงในอาคาร

ฟิตติ้ง Cabling ... ฟิตติ้ง INTERLINK Tel : 02-666-1111 (100 Lines)

บริษัท ซีที อิเล็กทริก ซัพพลาย จำกัด

CT ELECTRIC SUPPLY CO., LTD.

โทร : 02-550-9555

PRICE LIST 2563

41



UF-0004



UF-0004SM

ST Connector



UF-0005



UF-0005SM



UF-0005SM/APC

SC Simplex Connector



UF-0006



UF-0006SM



UF-0006SM/APC

SC Duplex Connector

บริษัท ซีที อีเลคทริค ซัพพลาย จำกัด
CT ELECTRIC SUPPLY CO., LTD.

โทร : 02 550 9555



UF-0008



UF-0008SM



UF-0008SM/APC

FC Connector



UF-0002



UF-0002SM



UF-0002SM/APC



UF-0002BOOT

LC Simplex Connector



UF-0002D



UF-0002DSM



UF-0002DSM/APC

LC Duplex Connector

FIBER OPTIC CONNECTOR

 UF-0004	ST Multimode,	Zirconia Connector	Black Boot	0.9 & 3.0 mm	45.-
 UF-0004SM	ST Singlemode,	Zirconia Connector	Yellow Boot	0.9 & 3.0 mm	50.-
UF-0005SM	SC Simplex	SM, Blue, Zirconia Connector	Blue Boot	0.9 & 3.0 mm	55.-
UF-0005SM/APC	SC/APC Simplex, SM, Green, Zirconia Connector		Green Boot	0.9 & 3.0 mm	Call
UF-0006	SC Duplex	MM, Ivory, Zirconia Connector	Black Boot	0.9 & 3.0 mm	90.-
 UF-0006SM	SC Duplex	SM, Blue, Zirconia Connector	Blue Boot	0.9 & 3.0 mm	105.-
UF-0006SM/APC	SC/APC Duplex, SM, Green, Zirconia Connector		Green Boot	0.9 & 3.0 mm	Call
 UF-0008	FC Multimode,	Zirconia Connector	Black Boot	0.9 & 3.0 mm	65.-
UF-0008SM	FC Singlemode,	Zirconia Connector	Yellow Boot	0.9 & 3.0 mm	75.-
UF-0008SM/APC	FC/APC, Singlemode,	Zirconia Connector	Green Boot	0.9 & 3.0 mm	Call
UF-0002	LC Simplex	MM, Ivory, Zirconia Connector	Beige Boot	0.9 & 3.0 mm	48.-
UF-0002SM	LC Simplex	SM, Blue, Zirconia Connector	Beige Boot	0.9 & 3.0 mm	52.-
UF-0002SM/APC	LC/APC Simplex, SM, Green, Zirconia Connector		Beige Boot	0.9 & 3.0 mm	Call
 UF-0002D	LC Duplex	MM, Ivory, Zirconia Connector	Beige Boot	0.9 & 3.0 mm	75.-
 UF-0002DSM	LC Duplex	SM, Blue, Zirconia Connector	Beige Boot	0.9 & 3.0 mm	78.-
UF-0002DSM/APC	LC/APC Duplex, SM, Green, Zirconia Connector		Beige Boot	0.9 & 3.0 mm	Call



บริษัท ซีที อิเล็กทริก ซัพพลาย จำกัด

CT ELECTRIC SUPPLY CO., LTD.

โทร : 02 550 9555



ความแตกต่างระหว่าง Polymer กับ Ceramic

1. Polymer เป็นวัสดุประดิษฐ์จาก PVC คล้ายๆ พลาสติก ส่วน Ceramic ผลิตจากวัสดุ Zirconia ซึ่งเป็นแร่ธาตุชนิดหนึ่ง คุณสมบัติของ Ceramic จะคงทน มีความละเอียดกว่า Polymer มากและมีอายุการใช้งานที่ยาวนานกว่าและที่สำคัญที่สุดก็คือ Loss จะน้อยกว่า Polymer มาก
2. Adapter ของ Singlemode สามารถใช้ได้กับ Multimode และ Singlemode เพราะ Ferrule ของ Singlemode จะมีความละเอียดและดีกว่า Multimode



UF-0044 / UF-0044SM
ST Adapter



UF-0044SQ
ST Adapter Flange Type



UF-0088 / UF-0088SM/ UF-0088SM/APC
FC D - Type Adapter



UF-0066/ UF-0066SM/ UF-0066SM/APC
SC Duplex Adapter



UF-0055SM
SC Simplex Adapter



บริษัท ซีที อิเล็กทริค ซัพพลาย จำกัด
CT ELECTRIC SUPPLY CO., LTD.

โทร : 02 550 9555

UF-0022 Series
LC Duplex and Quad Adapter



UF-H048 : ST to FC



UF-H045 : ST to SC



UF-H058 : SC to FC



UF-H046 : ST to SC Duplex

Hybrid Adapter

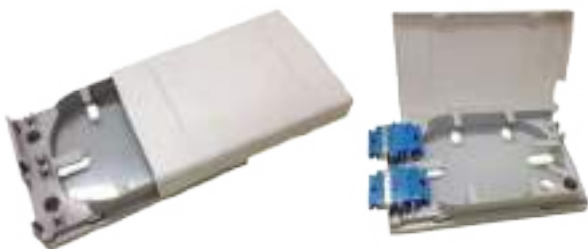

UF-1002
2 Port Home Fiber Termination Box
(W140* H90* D25 mm.)



UF-1014
4 Port Fiber Termination Box
(W152* H112* D30 mm.)

NEW F.O. ADAPTER (MULTIMODE AND SINGLEMODE) AND 10G (XG) MULTIMODE

UF-0044	ST ADAPTER, Coupling	MM, PB Sleeve	Metal Housing	25.-
UF-0044SM	ST ADAPTER, Coupling	SM, Ceramic Sleeve	Metal Housing	28.-
UF-0044Q	ST ADAPTER, Coupling, Flange Type	MM, PB Sleeve	Ivory Housing	20.-
UF-0044SQ	ST ADAPTER, Coupling, Flange Type	SM, Ceramic Sleeve	Blue Housing	30.-
UF-0055SM	SC SIMPLEX ADAPTER,	SM, Ceramic Sleeve	Blue Housing	15.-
UF-0066	SC DUPLEX ADAPTER,	MM, PB Sleeve	Ivory Housing	22.-
UF-0066SM	SC DUPLEX ADAPTER,	SM, Ceramic Sleeve	Blue Housing	25.-
UF-0066SM/APC	SC/APC DUPLEX ADAPTER,	SM/APC Ceramic Sleeve	Green Housing	25.-
UF-0066XG	SC DUPLEX ADAPTER,	XG, PB Sleeve	Aqua Housing	25.-
UF-0066OM4	SC DUPLEX ADAPTER,	OM4, PB Sleeve	Aqua Housing	30.-
UF-0066OM5	SC DUPLEX ADAPTER,	OM5, PB Sleeve	Lime Green	Call
UF-0088	FC D-type ADAPTER,	MM, PB Sleeve	Metal Housing	35.-
UF-0088SM	FC D-type ADAPTER,	SM, Ceramic Sleeve	Metal Housing	30.-
UF-0088SM/APC	FC/APC ADAPTER,	SM/APC, Ceramic Sleeve	Metal Housing	25.-
UF-0088Q	FC Square ADAPTER,	MM, PB Sleeve	Metal Housing	42.-
UF-0088SQ	FC Square ADAPTER,	SM Ceramic Sleeve	Metal Housing	42.-
UF-0088SM/U	FC/UPC Square ADAPTER,	SM/UPC Ceramic Sleeve	Metal Housing	25.-
UF-0022Q	LC QUAD ADAPTER	MM, PB Sleeve	Ivory Housing	65.-
UF-0022QSM	LC QUAD ADAPTER	SM, Ceramic Sleeve	Blue Housing	65.-
UF-0022QXG	LC QUAD ADAPTER	XG, Ceramic Sleeve	Aqua Housing	65.-
UF-0022QOM4	LC QUAD ADAPTER	OM4, Ceramic Sleeve	Violet Housing	65.-
UF-0022QOM5	LC QUAD ADAPTER	OM5, Ceramic Sleeve	Lime Green	Call
UF-0022D	LC DUPLEX ADAPTER	MM, PB Sleeve	Ivory Housing	30.-
UF-0022DSM	LC DUPLEX ADAPTER	SM, Ceramic Sleeve	Blue Housing	35.-
UF-0022DXG	LC DUPLEX ADAPTER	XG, Ceramic Sleeve	Aqua Housing	40.-
UF-0022DOM4	LC DUPLEX ADAPTER	OM4, Ceramic Sleeve	Violet Housing	48.-
UF-0022DOM5	LC DUPLEX ADAPTER	OM5, Ceramic Sleeve	Lime Green	Call
UF-H048	ST to FC HYBRID ADAPTER	SM, Ceramic Sleeve	Metal Housing	65.-
UF-H045	ST to SC HYBRID ADAPTER	SM, Ceramic Sleeve	Metal Housing	65.-
UF-H058	SC to FC HYBRID ADAPTER	SM, Ceramic Sleeve	Metal Housing	65.-
UF-H046	ST to SC DUPLEX HYBRID ADAPTER	SM, Ceramic Sleeve	Metal Housing	145.-
UF-H028	LC to FC HYBRID ADAPTER	SM, Ceramic Sleeve	Metal Housing	610.-
UF-H025	LC to SC HYBRID ADAPTER	SM, Ceramic Sleeve	Metal Housing	610.-
UF-1002	2 Port Home Fiber Termination Box w/o adapter (W140 x H90 x D25 mm.)		[ใ้กับ UF-0066SM]	360.-
UF-1014	4 Port Fiber Termination Box w/o adapter (W152 x H112 x D30 mm.)		[ใ้กับ UF-0055SM]	200.-

บริษัท ซีที อิเล็กทริก ซัพพลาย จำกัด
CT ELECTRIC SUPPLY CO., LTD.
 โทร : 02-550-9555



F.O. ADAPTER มีความสำคัญต่อการสื่อสารของแสง เนื่องจากเป็นจุดเชื่อมต่อของ F.O. ADAPTER ดังนั้นวิศวกรจะให้ความสำคัญกับชนิดและค่าการสูญเสีย ณ จุดต่อของ F.O. Adapter ค่อนข้างสูงและเลือกใ้ F.O. Adapter ที่ถูกต้องเหมาะสมกับ F.O. Connector จะใ้ใ้การสูญเสียลงโดยเฉพาะตอ่ค่านี้ถึงคุณภาพของ F.O. Connector ด้วย
 LINK ได้คิดสรรวัสดุที่มีคุณภาพสูงและมีความคงทนสูงสุดมาผลิต F.O. Adapter เพื่อการเชื่อมต่อของแสงใ้มีการลดทอนและการสะท้อนน้อยที่สุด

F.O. DRAWER PATCH PANEL ; Slide สายใยแก้วไม่ขยับ และ ไม่รั้งตัว



UF-2012A : Deep 33.20 cm

UF-2013A : Deep 40.20 cm

แผงไฟเบอร์แบบสไลด์หรือเรียกว่าแบบลิ้นชัก

ลิขสิทธิ์ของ LINK เท่านั้น ที่เลื่อนเข้า-ออก โดยสายภายนอกไม่ขยับ

- แถม Full Moon สำหรับเก็บสายหรือจัดสาย
- แผ่นพลาสติกด้านบนสามารถถอดออกได้ เพื่อความสะดวกในการใช้ติดตั้ง
- มี Label และช่องใส่ Label เพื่อบอกตำแหน่งของ Port
- LGX Snap-In Plate

F.O. SLIDE PATCH PANEL ; Slide ถัด

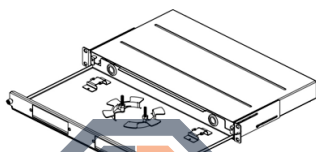

UF-2010A : Deep 25 cm

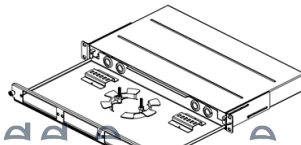

UF-2011A : Deep 25 cm



UF-2010 : Deep 19.50 cm

FDU (Fiber Optic Distribution Unit) (ลึก 33.60 cm)



UF-2014A/UF-2016A



บริษัท ซีที อีเลคทริค ซัพพลาย จำกัด
CT ELECTRIC SUPPLY CO., LTD.

โทร : 02 550 9555

FDU 24/48 ถอดได้เป็นชิ้นๆ เพื่อสะดวกในการติดตั้ง

- แถม Full Moon สำหรับเก็บสายหรือจัดสาย
- แผ่นพลาสติกด้านหน้าสามารถถอดออกได้ เพื่อความสะดวกในการใช้ติดตั้ง
- มี Label และช่องใส่ Label
- LGX Snap-In Plate

WALL MOUNT FDU (กล่องรวม และ กระจายสายใยแก้ว 2 ประเภท)



UF-2022A/UF-2024A

บล็อกไฟเบอร์รับประกันความแข็งแรง แต่น้ำหนักเบา

- แถม Full Moon สำหรับเก็บสายหรือจัดสาย
- มี Label และชุดยึด Box แถมให้ฟรี
- ประตูมี 2 บาน บานแรกล็อกกุญแจป้องกันการบุกรุก และบานสองเปิดให้ใช้เสียบสายได้สะดวก
- LGX Snap-In Plate

F.O. SNAP - IN PLATE (LGX)



UF-2144SM ST(SM)

UF-2166SM SC(SM)

UF-22188SM FC(SM)

UF-2122SM LC(SM)

UF-2266SM SC(SM)

UF-2222SM LC(SM)

SV-2250 Full moon Cable Routing

SV-2252A Fusion splice Protector Sleeve

SV-2256 SPLICE TRAY with Plastic Base 12 Fiber



F.O. PATCH PANEL & ENCLOSURE (FDU)



P/N	DESCRIPTION	PACKING	PRICE/M.
FIBER OPTIC DISTRIBUTION PANEL (FDU) : แผงรวมและกระจายสายใยแก้ว			
UF-2010	6-24F (2 Snap-In) Rack mount SLIDE, D = 19 (1U), Unload	Slide ตื่น	1,750.-
UF-2010A	6-24F (2 Snap-In) Rack mount SLIDE, D = 25 (1U), Unload	Slide ตื่น	1,900.-
UF-2011A	6-36F (3 Snap-In) Rack mount SLIDE, D = 25 (1U), Unload	Slide ตื่น	2,150.-
UF-2012A	6-24F (2 Snap-In) Rack mount DRAWER (1U), Unload, D = 33.20	Slide ด้วยรางลูกปืน	2,250.-
UF-2013A	6-36F (3 Snap-In) Rack mount DRAWER (1U), Unload, D = 40.20	Slide ด้วยรางลูกปืน	2,450.-
UF-2014A	6-48F (4 Snap-In) Rack mount Fix FDU (2U), Unload, D = 33.60	Fix	3,000.-
UF-2016A	6-96F (8 Snap-In) Rack mount Fix FDU (3U), Unload, D = 33.60	Fix	3,100.-
FIBER OPTIC DISTRIBUTION BOX (WALL MOUNT) : กล่องรวมและกระจายสายใยแก้ว			
UF-2022A	6-24 F (2 Snap-In) wall mount BOX, Unload	(H21.4xW33xD9.2 cm.)	1,600.-
UF-2024A	6-48 F (4 Snap-In) wall mount BOX, Unload	(H31.6xW33.1xD9.2 cm.)	1,950.-
FIBER OPTIC SNAP-IN ADAPTER PLATE			
UF-2144	6 ST Snap-In Adapter PLATE (MM.)	(แบบ SNAP MM, ST 6 F)	180.-
UF-2244	12 ST Snap-In Adapter PLATE (MM.)	(แบบ SNAP MM, ST 12 F)	300.-
UF-2144SM	6 ST Snap-In Adapter PLATE (SM & MM.)	(แบบ SNAP SM, ST 6 F)	200.-
UF-2244SM	12 ST Snap-In Adapter PLATE (SM & MM.)	(แบบ SNAP SM, ST 12 F)	350.-
UF-2166	3 SC Duplex Snap-In Adapter PLATE (MM.)	(แบบ SNAP MM, SC 6 F)	150.-
UF-2266	6 SC Duplex Snap-In Adapter PLATE (MM.)	(แบบ SNAP MM, SC 12 F)	200.-
UF-2166SM	3 SC Duplex Snap-In Adapter PLATE (SM & MM.)	(แบบ SNAP SM, SC 6 F)	180.-
UF-2266SM	6 SC Duplex Snap-In Adapter PLATE (SM & MM.)	(แบบ SNAP SM, SC 12 F)	250.-
UF-2188SM	6 FC Snap-In Adapter PLATE (SM & MM.)	(แบบ SNAP SM, FC 6 F)	250.-
UF-2288SM	12 FC Snap-In Adapter PLATE (SM & MM.)	(แบบ SNAP SM, FC 12 F)	400.-
UF-2122	3 LC Duplex Snap-In Adapter PLATE (MM.)	(แบบ SNAP MM, LC 6 F)	160.-
UF-2222	6 LC Duplex Snap-In Adapter PLATE (MM.)	(แบบ SNAP MM, LC 12 F)	250.-
UF-2122SM	3 LC Duplex Snap-In Adapter PLATE (SM & MM.)	(แบบ SNAP SM, LC 6 F)	180.-
UF-2222SM	6 LC Duplex Snap-In Adapter PLATE(SM & MM.)	(แบบ SNAP SM, LC 12 F)	300.-
UF-2200	BLANK Snap-In Adapter PLATE (เป็นแผง Aluminium ไม้ใช้แผ่นเหล็ก) (แผงเปล่าปิดช่องว่าง)		60.-
SPARE ACCESSORIES FOR FDU/BOX			
SV-2252A	Fusion Splice Protector Sleeve, 60 mm. (O.D. 2.5 mm.)	หลอดต่อสาย	1.50/อัน
SV-2250	Spare Full Moon Cable Routing	Spare Part	15.-/คู่ .
SV-2256	Spare Splice Metal Tray for 12 Fiber for FDU or Wall Box (สำหรับใส่ใน FDUและEnclosure แทน Full Moon Cable Routing สำหรับงาน Splice สาย)	Spare Part	200.-/อัน

ติดตั้ง Cabling ... ติดตั้ง INTERLINK Tel : 02-666-1111 (100 Lines)

บริษัท ช่าง อิเล็กทริก ซัพพลาย จำกัด
CT ELECTRIC SUPPLY CO., LTD.

โทร : 02 550 9555

PRICE LIST 2563
47

F.O. SPLICE CLOSURE,
DOME & HORIZONTAL TYPE



ติดต่อ Cabling ... ติดต่อ INTERLINK Tel : 02-666-1111 (100 Lines)



UF-3022A / UF-3024A / UF-3027A / UF-3029A
Splice Closure Dome Type

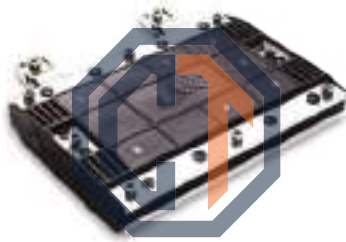

UF-3041 12 Core, Horizontal

บริษัท ซีที อิเล็กทริค ซัพพลาย จำกัด
CT ELECTRIC SUPPLY CO., LTD.

โทร : 02-550-9555
UF-3042A / UF-3044A / UF-3047A / UF-3049A
L 40 X W 19 X H 12.6 cm.
Splice Horizontal Closure



UF-3061A



UF-3062A



UF-3063A





UF-3064A

P/N	DESCRIPTION	PACKING	PRICE/M.
-----	-------------	---------	----------

F.O. SPLICE CLOSURE, DOME TYPE

 UF-3022A	24 Core F.O. Splice Closure, Dome Type (Vertical) / 2 Tray (12F) อุปกรณ์ครบชุด	Ø 19 x H41.5 cm.	2,100.-
UF-3024A	48 Core F.O. Splice Closure, Dome Type (Vertical) / 4 Tray (12F) อุปกรณ์ครบชุด	Ø 19 x H41.5 cm.	2,280.-
UF-3027A	72 Core F.O. Splice Closure, Dome Type (Vertical) / 6 Tray (12F) อุปกรณ์ครบชุด	Ø 19 x H41.5 cm.	2,300.-
UF-3029A	96 Core F.O. Splice Closure, Dome Type (Vertical) / 4 Tray (24F) อุปกรณ์ครบชุด	Ø 19 x H41.5 cm.	2,400.-

F.O. SPLICE HORIZONTAL CLOSURE

 UF-3041	12 Core F.O. Splice Closure, Horizontal Type / 1 Tray (12F) อุปกรณ์ครบชุด	L21 x W15 x H3.0 cm.	900.-
 UF-3042A	24 Core F.O. Splice Closure, Horizontal Type / 2 Tray (12F) อุปกรณ์ครบชุด	L40 x W19 x H12.6 cm.	1,750.-
UF-3044A	48 Core F.O. Splice Closure, Horizontal Type / 4 Tray (12F) อุปกรณ์ครบชุด	L40 x W19 x H12.6 cm.	1,900.-
UF-3047A	72 Core F.O. Splice Closure, Horizontal Type / 6 Tray (12F) อุปกรณ์ครบชุด	L40 x W19 x H12.6 cm.	2,100.-
UF-3049A	96 Core F.O. Splice Closure, Horizontal Type / 4 Tray (24F) อุปกรณ์ครบชุด	L40 x W19 x H12.6 cm.	2,150.-

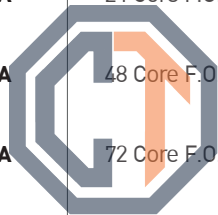

บริษัท ซีที อิเล็กทริค ซัพพลาย จำกัด
CT ELECTRIC SUPPLY CO., LTD.
 โทร : 02 550 9555

SPARE SPLICE TRAY FOR CLOSURE

UF-3061A	Spare Splice Tray (Plastic) 12 Fiber used for Dome Closure Spare Part		85.-/อัน
UF-3062A	Spare Splice Tray (Plastic) 24 Fiber used for Dome Closure Spare Part		110.-/อัน
UF-3063A	Spare Splice Tray (Plastic) 12 Fiber used for Horizontal Closure Spare Part		85.-/อัน
UF-3064A	Spare Splice Tray (Plastic) 24 Fiber used for Horizontal Closure Spare Part		110.-/อัน

SPARE ACCESSORIES for SPLICE CLOSURE

SV-2252A	Fusion Splice Protector Sleeve, 60 mm. (O.D. 2.5 mm.) (สำหรับใส่ใน FDU และ Enclosure แบบ Full Moon Cable Routing สำหรับงาน Splice สาย)	หลอดต่อสาย	1.50/อัน
-----------------	---	------------	-----------------

PIGTAIL (Single & Multimode)
(หัวต่อพร้อมสายสำหรับ Splice)



คิดถึง Cabling ... คิดถึง INTERLINK Tel : 02-666-1111 (100 Lines)



ST/UPC (MM) Pigtail



SC/UPC (MM) Pigtail



LC/UPC (MM) Pigtail



ST/UPC (SM) Pigtail



SC/UPC (SM) Pigtail



LC/UPC (SM) Pigtail



FC/UPC (SM) Pigtail



FC/APC (SM) Pigtail

บริษัท ซีที อิเล็กทริก ซัพพลาย จำกัด
CT ELECTRIC SUPPLY CO., LTD.

โทร : 02-550-9555

UFP ■ ■ ■ ■ ■ ■ - ■ ■

FIBER OPTIC

- 9 = SM/ OS2
- 6 = MM/OM1
- 5 = MM/OM2
- 4 = MM/OM3
- 3 = MM/OM4
- 2 = MM/OM5

CONNECTOR

- 2 = LC
- 4 = ST
- 6 = SC
- 8 = FC

CONNECTOR

- 0 = None (Pigtail)

LENGTHS

Lengths of cable as requested
01, 02, 03, ..., NN = 1, 2, 3, ..., NN

CONTACT

- 0 = PC
- 1 = UPC
- 2 = APC

DIAMETER

- 0 = 0.9 mm.
- 2 = 2.0 mm.
- 3 = 3.0 mm.

JACKET

- S = Simplex
- D = Duplex



PIGTAIL (SINGLE and MULTIMODE)

(หัวต่อพร้อมสายสำหรับ Splice)



P/N	DESCRIPTION	P/N เดิม	LENGTH	PRICE/M.
NEW F.O. PIGTAIL SM/OS2, SIMPLEX (SINGLEMODE)				
UFP940S01-01	ST Pigtail	SM/OS2, Simplex, (900 µm buffer) /UPC	UF-640IB	1 m. 50.-
UFP940S31-01	ST Pigtail	SM/OS2, Simplex, (3.0 mm Jacket)/UPC	UF-640IJ3	1 m. 50.-
UFP960S01-01	SC Pigtail	SM/OS2, Simplex, (900 µm buffer) /UPC	UF-650IB	1 m. 45.-
UFP960S31-01	SC Pigtail	SM/OS2, Simplex, (3.0 mm Jacket)/UPC	UF-650IJ3	1 m. 48.-
UFP960S32-01	SC Pigtail	SM/OS2, Simplex, (3.0 mm Jacket)/APC	UF-650IJ3/APC	1 m. 52.-
UFP960S21-1.5	SC Pigtail	SM/OS2, Simplex, (2.0 mm Jacket)/UPC	-	1.5 m. 50.-
UFP960S22-1.5	SC Pigtail	SM/OS2, Simplex, (2.0 mm Jacket)/APC	-	1.5 m. 55.-
UFP920S01-01	LC Pigtail	SM/OS2, Simplex, (900 µm buffer) /UPC	UF-620IB	1 m. 45.-
UFP920S21-01	LC Pigtail	SM/OS2, Simplex, (2.0 mm Jacket)/UPC	UF-620IJ2	1 m. 48.-
UFP920S31-01	LC Pigtail	SM/OS2, Simplex, (3.0 mm Jacket)/UPC	UF-620IJ3	1 m. 50.-
UFP980S01-01	FC Pigtail	SM/OS2, Simplex, (900 µm buffer) /UPC	UF-680IB	1 m. 50.-
UFP980S31-01	FC Pigtail	SM/OS2, Simplex, (3.0 mm Jacket)/UPC	UF-680IJ3	1 m. 55.-
UFP980S32-01	FC Pigtail	SM/OS2, Simplex, (3.0 mm Jacket)/APC	UF-680IJ3/APC	1 m. 65.-
UFP980S21-1.5	FC Pigtail	SM/OS2, Simplex, (2.0 mm Jacket)/UPC	-	1.5 m. 55.-
UFP980S22-1.5	FC Pigtail	SM/OS2, Simplex, (2.0 mm Jacket)/APC	-	1.5 m. 65.-
F.O. PIGTAIL MM/OM2, SIMPLEX (MULTIMODE)				
UFP540S01-01	ST Pigtail	MM/OM2, Simplex, (900 µm buffer) /UPC	UF-540IB	1 m. 50.-
UFP540S31-01	ST Pigtail	MM/OM2, Simplex, (3.0 mm Jacket)/UPC	UF-540IJ3	1 m. 45.-
UFP560S01-01	SC Pigtail	MM/OM2, Simplex, (900 µm buffer) /UPC	UF-560IB	1 m. 45.-
UFP560S31-01	SC Pigtail	MM/OM2, Simplex, (3.0 mm Jacket)/UPC	UF-560IJ3	1 m. 50.-
UFP520S01-01	LC Pigtail	MM/OM2, Simplex, (900 µm buffer) /UPC	UF-520IB	1 m. 42.-
UFP520S31-01	LC Pigtail	MM/OM2, Simplex, (3.0 mm Jacket)/UPC	UF-520IJ3	1 m. 45.-
F.O. PIGTAIL MM/OM3, SIMPLEX (MULTIMODE)				
UFP460S01-01	SC Pigtail	MM/OM3, Simplex, (900 µm buffer) /UPC	UF-560IBXG	1 m. 45.-
UFP460S31-01	SC Pigtail	MM/OM3, Simplex, (3.0 mm Jacket)/UPC	UF-560IJ3XG	1 m. 50.-
UFP420S01-01	LC Pigtail	MM/OM3, Simplex, (900 µm buffer) /UPC	UF-540IBXG	1 m. 48.-
UFP420S31-01	LC Pigtail	MM/OM3, Simplex, (3.0 mm Jacket)/UPC	UF-540IJ3XG	1 m. 52.-
F.O. PIGTAIL MM/OM4, SIMPLEX (MULTIMODE)				
UFP360S01-01	SC Pigtail	MM/OM4, Simplex, (900 µm buffer) /UPC	UF-560IBOM4	1 m. 60.-
UFP360S31-01	SC Pigtail	MM/OM4, Simplex, (3.0 mm Jacket)/UPC	UF-560IJ3OM4	1 m. 55.-
UFP320S01-01	LC Pigtail	MM/OM4, Simplex, (900 µm buffer) /UPC	UF-520IBOM4	1 m. 50.-
UFP320S31-01	LC Pigtail	MM/OM4, Simplex, (3.0 mm Jacket)/UPC	UF-520IJ3OM4	1 m. 55.-
F.O. PIGTAIL , LENGHT ADDITIONAL (3.0 mm Jacket)				
UFP9991+	SM / OS2	Simplex , Additional		per m. 9.-
UFP5991+	MM / OM2	Simplex , Additional		per m. 12.-
UFP4991+	MM / OM3	Simplex , Additional		per m. 16.-
UFP3991+	MM / OM4	Simplex , Additional		per m. 18.-

ฟิลิ่ง Cabling ... ฟิลิ่ง INTERLINK Tel : 02-666-1111 (100 Lines)



บริษัท ซีที อิเล็กทริก ซัพพลาย จำกัด
CT ELECTRIC SUPPLY CO., LTD.

โทร : 02 550 9555

PRICE LIST 2563

OS2, Duplex



ST to SC



ST to LC



SC to LC

OS2, Simplex



ST to SC



ST to LC



SC to LC



บริษัท ซีที อิเล็กทริก ซัพพลาย จำกัด
CT ELECTRIC SUPPLY CO., LTD.

โทร : 02 550 9555

UFP [Color Key]

FIBER OPTIC

- 9 = SM/ OS2
- 6 = MM/OM1
- 5 = MM/OM2
- 4 = MM/OM3
- 3 = MM/OM4
- 2 = MM/OM5

CONNECTOR

- 2 = LC
- 4 = ST
- 6 = SC
- 8 = FC

CONNECTOR

- 2 = LC
- 4 = ST
- 6 = SC
- 8 = FC

LENGTHS

Lengths of cable as requested
 01, 02, 03, ..., NN = 1, 2, 3, ..., NN

CONTACT

- 0 = PC - PC
- 1 = UPC - UPC
- 2 = APC - APC
- 6 = UPC - APC
- 8 = APC - UPC

DIAMETER

- 0 = 0.9 mm.
- 2 = 2.0 mm.
- 3 = 3.0 mm

JACKET

- S = Simplex
- D = Duplex



PATCH CORD (SINGLEMODE)



P/N	DESCRIPTION	P/N เดิม	UNIT PRICE		
			3 m.	LENGTH 5 m.	x m.
F.O. PATCH CORD OS2, DUPLEX (SINGLEMODE)					
UFP944D31-XX	ST - ST Patch cord OS2, Duplex, (3.0 mm Jacket)/UPC-UPC	UF-644XD	220.-	250.-	200+15.-
UFP946D31-XX	ST - SC Patch cord OS2, Duplex, (3.0 mm Jacket)/UPC-UPC	UF-645XD	215.-	245.-	200+15.-
UFP948D31-XX	ST - FC Patch cord OS2, Duplex, (3.0 mm Jacket)/UPC-UPC	UF-648XD	230.-	260.-	210+15.-
UFP942D31-XX	ST - LC Patch cord OS2, Duplex, (3.0 mm Jacket)/UPC-UPC	UF-642XD	225.-	255.-	205+15.-
UFP966D31-XX	SC - SC Patch cord OS2, Duplex, (3.0 mm Jacket)/UPC-UPC	UF-655XD	210.-	240.-	195+15.-
UFP966D32-XX	SC - SC Patch cord OS2, Duplex, (3.0 mm Jacket)/APC-APC	UF-655XD/APC	230.-	260.-	210+15.-
UFP966D26-XX	SC - SC Patch cord OS2, Duplex, (2.0 mm Jacket)/UPC-APC	-	210.-	240.-	195+12.-
UFP966D36-XX	SC - SC Patch cord OS2, Duplex, (3.0 mm Jacket)/UPC-APC	-	225.-	255.-	205+15.-
UFP968D31-XX	SC - FC Patch cord OS2, Duplex, (3.0 mm Jacket)/UPC-UPC	UF-658XD	230.-	260.-	210+15.-
UFP968D36-XX	SC - FC Patch cord OS2, Duplex, (3.0 mm Jacket)/UPC-APC	UF-658XD/APC	240.-	270.-	220+15.-
UFP962D31-XX	SC - LC Patch cord OS2, Duplex, (3.0 mm Jacket)/UPC-UPC	UF-652XD	215.-	245.-	200+15.-
UFP988D31-XX	FC - FC Patch cord OS2, Duplex, (3.0 mm Jacket)/UPC-UPC	UF-688XD	245.-	275.-	225+15.-
UFP988D32-XX	FC - FC Patch cord OS2, Duplex, (3.0 mm Jacket)/APC-APC	UF-688XD/APC	265.-	295.-	245+15.-
UFP922D21-XX	LC - LC Patch cord OS2, Duplex, (2.0 mm Jacket)/UPC-UPC	-	230.-	260.-	210+15.-
UFP922D31-XX	LC - LC Patch cord OS2, Duplex, (3.0 mm Jacket)/UPC-UPC	UF-622XD	235.-	265.-	215+15.-
UFP982D31-XX	FC - LC Patch cord OS2, Duplex, (3.0 mm Jacket)/UPC-UPC	UF-682XD	240.-	270.-	220+15.-

ฟรีลิง คาบลิง ... ฟรีลิง INTERLINK Tel : 02-666-1111 (100 Lines)

บริษัท ซีอีเล็คทริก ซัพพลาย จำกัด
CT ELECTRIC SUPPLY CO., LTD.

โทร : 02 550 9555

F.O. PATCH CORD , LENGHT ADDITIONAL (3.0 mm Jacket)

UFP9991D+	SM / OS2 Duplex, Additional	per m.	15.-
-----------	-----------------------------	--------	------

OM2

OM3 (XG)



ST to SC



ST to SC



ST to LC



ST to LC



SC to LC



SC to LC



บริษัท ซีที อิเล็กทริก ซัพพลาย จำกัด

CT ELECTRIC SUPPLY CO., LTD.

โทร : 02 550 9555

UFP ■ ■ ■ ■ ■ - ■ ■

FIBER OPTIC

- 9 = SM/ OS2
- 6 = MM/OM1
- 5 = MM/OM2
- 4 = MM/OM3
- 3 = MM/OM4
- 2 = MM/OM5

CONNECTOR

- 2 = LC
- 4 = ST
- 6 = SC
- 8 = FC

CONNECTOR

- 2 = LC
- 4 = ST
- 6 = SC
- 8 = FC

LENGTHS

Lengths of cable as requested
01, 02, 03, ..., NN =1, 2, 3, ..., NN

CONTACT

- 0 = PC - PC
- 1 = UPC - UPC
- 2 = APC - APC
- 6 = UPC - APC
- 8 = APC - UPC

DIAMETER

- 0 = 0.9 mm.
- 2 = 2.0 mm.
- 3 = 3.0 mm

JACKET

- S = Simplex
- D = Duplex



PATCH CORD (MULTIMODE)



P/N	DESCRIPTION	P/N เดิม	UNIT PRICE		
			3 m.	LENGTH 5 m.	x m.
F.O. PATCH CORD OM2, DUPLEX (MULTIMODE)					
UFP544D31-XX	ST - ST Patch cord OM2, Duplex, (3.0 mm Jacket)/UPC-UPC	UF-544X	220.-	260.-	190+20.-
UFP546D31-XX	ST - SC Patch cord OM2, Duplex, (3.0 mm Jacket)/UPC-UPC	UF-546X	215.-	255.-	185+20.-
UFP542D31-XX	ST - LC Patch cord OM2, Duplex, (3.0 mm Jacket)/UPC-UPC	UF-542XD	225.-	265.-	200+20.-
UFP566D31-XX	SC - SC Patch cord OM2, Duplex, (3.0 mm Jacket)/UPC-UPC	UF-566X	210.-	250.-	180+20.-
UFP562D31-XX	SC - LC Patch cord OM2, Duplex, (3.0 mm Jacket)/UPC-UPC	UF-562XD	225.-	265.-	200+20.-
UFP522D21-XX	LC - LC Patch cord OM2, Duplex, (2.0 mm Jacket)/UPC-UPC	-	210.-	250.-	180+20.-
UFP522D31-XX	LC - LC Patch cord OM2, Duplex, (3.0 mm Jacket)/UPC-UPC	UF-522XD	240.-	260.-	190+20.-
F.O. PATCH CORD OM3, DUPLEX (MULTIMODE)					
UFP444D31-XX	ST - ST Patch cord OM3, Duplex, (3.0 mm Jacket)/UPC-UPC	UF-544XXG	260.-	320.-	210+30.-
UFP446D31-XX	ST - SC Patch cord OM3, Duplex, (3.0 mm Jacket)/UPC-UPC	UF-546XXG	255.-	315.-	205+30.-
UFP442D31-XX	ST - LC Patch cord OM3, Duplex, (3.0 mm Jacket)/UPC-UPC	UF-542DXG	250.-	310.-	200+30.-
UFP466D31-XX	SC - SC Patch cord OM3, Duplex, (3.0 mm Jacket)/UPC-UPC	UF-566XXG	245.-	305.-	195+30.-
UFP462D31-XX	SC - LC Patch cord OM3, Duplex, (3.0 mm Jacket)/UPC-UPC	UF-562DXG	245.-	315.-	195+30.-
UFP422D21-XX	LC - LC Patch cord OM3, Duplex, (2.0 mm Jacket)/UPC-UPC	-	255.-	315.-	205+30.-
UFP422D31-XX	LC - LC Patch cord OM3, Duplex, (3.0 mm Jacket)/UPC-UPC	UF-522DXG	250.-	310.-	200+30.-
F.O. PATCH CORD OM4, DUPLEX (MULTIMODE)					
UFP362D31-XX	SC - LC Patch cord OM4, Duplex, (3.0 mm Jacket)/UPC-UPC	UF-562XDOM4	255.-	330.-	200+35.-
UFP322D21-XX	LC - LC Patch cord OM4, Duplex, (2.0 mm Jacket)/UPC-UPC	-	270.-	370.-	205+35.-
UFP322D31-XX	LC - LC Patch cord OM4, Duplex, (3.0 mm Jacket)/UPC-UPC	UF-522XDOM4	260.-	340.-	210+35.-
F.O. PATCH CORD , LENGHT ADDITIONAL (3.0 mm Jacket)					
UFP5991D+	MM / OM2 Duplex, Additional		per m.		20.-
UFP4991+	MM / OM3 Duplex, Additional		per m.		30.-
UFP3991+	MM / OM4 Duplex, Additional		per m.		35.-

บริการ Cabling ... บริการ INTERLINK Tel : 02-666-1111 (100 Lines)

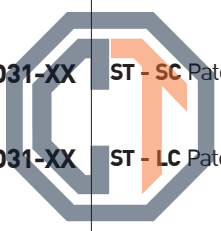

บริษัท ซีที อิเล็กทริก ซัพพลาย จำกัด
CT ELECTRIC SUPPLY CO., LTD.
โทร : 02 550 9555

PRICE LIST 2563
55

ติดต่อ Cabling ... ติดต่อ INTERLINK Tel : 02-666-1111 (100 Lines)



UF-2841
MINI ADVANCE FUSION SPLICER SET



UF-2842A
PROFESSIONAL FUSION SPLICER SET



UF-2844A
AUTO PRO CLEAVER w/Trash



UF-2872
F.O. HANDHELD OTDR



UF-2874
F.O. PROFESSIONAL OTDR , Full Option



UF-2890
PON POWER METER
(Color Display)



บริษัท ซีที อิเล็กทริก ซัพพลาย จำกัด
CT ELECTRIC SUPPLY CO., LTD.

โทร : 02 550 9555



UFH 3020
เครื่องมือติดตั้ง FTTH ครบชุด



UF-2840
เครื่องมือเข้า Fiber ครบชุดระดับมืออาชีพ



UF-2891
ADVANCE POWER METER



UF-2893
LIGHT SOURCE
850/1300(NM)



UF-2894
LIGHT SOURCE
1310/1550 (SM)



UF-2851
กล้องส่องหัว - Connector 400 เท่า ครบชุด











UF-2883 / UF-2884 / UF-2885
New Visual Fault Locator

P/N	DESCRIPTION	UNIT PRICE
-----	-------------	------------

F.O. TERMINATE & SPLICER TOOL

  UF-2841	F.O. MINI ADVANCE FUSION SPLICER SET	เครื่อง Fusion Splicer สมาร์ท	52,500.-
 UF-2842A	F.O. PROFESSIONAL FUSION SPLICER SET (แบบ UF-2842)	เครื่อง Fusion Splicer มืออาชีพ	76,000.-
 UF-2844A	F.O. AUTO PRO CLEAVER W/Trash (แบบ UF-2844, UF-2845)	เครื่องตัด CLEAVER อัตโนมัติ	5,810.-
 UF-2851	F.O. MICROSCOPE 400X w/ST,SC,FC & LC adapter	กล้องส่องหัว 400 เท่า ครอบคลุม	6,000.-
 UF-2840	F.O. PROFESSIONAL EPOXY TERMINATE TOOL SET	เครื่องมือเข้า Fiber ครอบคลุม	5,700.-

F.O. TESTER

 UF-2872	F.O. HANDHELD OTDR (1310/1550 nm): SC / UPC		49,500.-
UF-2872APC	F.O. HANDHELD OTDR (1310/1550 nm): SC / APC for AIS Project		55,000.-
 UF-2874	F.O. PROFESSIONAL OTDR (1310/1550/1625 nm) , Full Option		280,000.-
UF-2874QUAD	F.O. PROFESSIONAL OTDR (850/1300/1310/1550 nm) , Full Option		242,000.-
UF-2890	PON POWER METER, w/Power Meter function, Color Display		16,150.-
  UF-2891	F.O. ADVANCE POWER METER for FC,ST,SC		5,400.-
  UF-2893	F.O. LIGHT SOURCE 850/1300		10,750.-
  UF-2894	F.O. LIGHT SOURCE 1310/1550		10,800.-
 UF-2883	F.O. VISUAL FAULT LOCATOR 10 mW for ST,SC,FC (7 Km.)	metal body soft bag	1,450.-
UF-2884	F.O. VISUAL FAULT LOCATOR 10 mW for LC (7 Km.)	metal body soft bag	2,400.-
UF-2885	F.O. VISUAL FAULT LOCATOR (Professional) 30 mW, (12 Km.)	metal body soft bag	3,200.-

FTTH TOOL & TESTER

 UFH3020	FTTH PROFESSIONAL TOOL w/Power meter		13,450.-
--	--------------------------------------	--	-----------------



ห่วงใยในระบบสายสัญญาณของท่าน

- LINK แนะนำให้ใช้เครื่องมือที่ออกแบบมาโดยเฉพาะ จะช่วยลดปัญหาในการซ่อมบำรุง และปัญหาต่างๆ ที่จะตามมาในระยะยาว ดังนั้น LINK จึงเน้นราคาทุนสำหรับเครื่องมือ เพื่อให้ช่างทุกคนมีโอกาสเป็นเจ้าของได้
- กระเป๋เครื่องมือ LAN ครอบคลุม เหมาะเป็นอย่างยิ่งที่ทุกองค์กรและหน่วยงานจะซื้อใช้ประจำสำนักงาน



ติดต่อ Cabling ... ติดต่อ INTERLINK Tel : 02-666-1111 (100 Lines)



UF-2800
คีมปอกไฟเบอร์



UF-2801
คีมปอกไฟเบอร์



UF-2802
คีมปอกไฟเบอร์



UF-2803
คีมปอกไฟเบอร์



UF-2804
กรรไกรตัดเคฟลาร์



UF-2805
กรรไกรตัดเคฟลาร์



UF-2806
คีมบีบ ปลอกรัดสาย



UF-2810 UF-2812 UF-2813
(จานโลหะรองขีดหัว ST/SC/FC/LC)



UF-2814 UF-2816
แผ่นยางรองขีด แผ่นแก้วรองขีด



UF-2808
ปากกาตัดแก้ว



UF-2818
คีมปอก Loos Tube



UF-2820
คีมปอกสาย FTTH Drop Wire



UF-2821
กระดาษเช็ดหัว



UF-2822
กระดาษเช็ดหัว

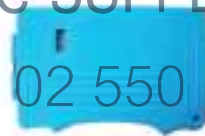

UF-2824
ดล็บเช็ดหัวที่ขีดแล้ว



UF-2828-1 / UF-2828-2
ตัวเช็ดหัวที่ขีดแล้ว



UF-2829-1/ UF-2829-2
ตัวเช็ดหัวที่ขีดแล้ว



UF-2836
ตัวเช็ดหัวที่ขีดแล้ว



UF-2823
น้ำยาเช็ดหัว FIBER



UF-2825
เข็มฉีดยา



UF-2826
กาวหลอดผสมแห้งเร็ว



UF-2830/31/35
กระดาษทรายขนาดต่างๆ



UF-2875
ตัวฉีกสาย FO.



UF-2877
ตัวฉีก Loos Tube



UF-2878
ตัวฉีก Loos Tube



UF-2864
แมคนานิคอล สปไรท์



UF-2865
หัวต่อ SC ชั่วคราว



UF-2866
หัวต่อ FC ชั่วคราว

บริษัท ซีที อิเล็กทริค ซัพพลาย จำกัด
CT ELECTRIC SUPPLY CO., LTD.

โทร : 02 550 9555

P/N	DESCRIPTION	UNIT PRICE
UF-2800	3 Hole Fiber STRIPPER, New Style	600.-
UF-2801	2 Hole Fiber STRIPPER, New Style	600.-
UF-2802	1 Hole Fiber STRIPPER, New Style	800.-
UF-2803	Fiber STRIPPER,250-900 um ,Original	500.-
UF-2804	KEVLAR SCISSORS, Original	550.-
UF-2805	KEVLAR SCISSORS, New Style	500.-
UF-2806	ST,SC,FC,LC CRIMPING TOOL, Original	1,200.-
UF-2808	CARBIDE SCRIBE TOOL	530.-
UF-2810	HAND POLISHING DISH for ST, Original	250.-
UF-2812	HAND POLISHING DISH for SC, FC Original	250.-
UF-2813	HAND POLISHING DISH for LC Original	250.-
UF-2814	RUBBER Polish Working PAD, Original	230.-
UF-2816	Glass Polish Working PAD, Original	190.-
UF-2818	F.O. Buffer Tube STRIPPER, New Style	800.-
UF-2820	FTTH Drop Fiber STRIPPER, New Style	800.-
UF-2821	Wipe PAPER	50.-
UF-2822	Kimwipe Cleaning Wipe Paper (280 pcs/box)	250.-
UF-2824	F.O. Connector Cleaner Cassette (500 Connectors)	2,200.-
UF-2828-1	F.O. One Click Cleaner 1.25 mm (800 Connector) for LC	1,500.-
UF-2828-2	F.O. One Click Cleaner 2.5 mm (800 Connector) for SC, ST, FC	1,500.-
UF-2829-1	F.O. Clean Stick 1.25 mm (25 pcs/pkg)	750.-
UF-2829-2	F.O. Clean Stick 2.5 mm (25 pcs/pkg)	750.-
UF-2836	F.O. Clean Stick 2.5 mm (25 pcs/pkg), Cotton Bud	100.-
UF-2823	CLEANSER LIQUID	35.-
UF-2825	EPOXY SYRING	10.-
UF-2826	A/B FAST EPOXY GLUE	135.-
UF-2837	Alcohol Bottle	120.-
UF-2830	Hand Polishing FILM 0.3 um	300.-
UF-2831	Hand Polishing FILM 1.0 um	80.-
UF-2835	Hand Polishing FILM 5.0 um	80.-
UF-2875	F.O. Cable SLITTER	3,300.-
UF-2877	F.O. Small Mid Span SLITTER	1,050.-
UF-2878	F.O. Big Cable STRIPPER	2,500.-
UF-2864	F.O. Mechanical Splicer	100.-
UF-2865	SC Bare Fiber Adapter	1,100.-
UF-2866	FC Bare Fiber Adapter	1,100.-



บริษัท ซีที อิเล็กทริก ซัพพลาย จำกัด
CT ELECTRIC SUPPLY CO., LTD.

โทร : 02 550 9555

ติดตั้ง Cabling ... ติดตั้ง INTERLINK Tel : 02-666-1111 (100 Lines)

PRICE LIST 2563
59

FTTH FLAT CABLE (Fiber Optic to The Home)



FTTH FLAT ; Distribution Cable

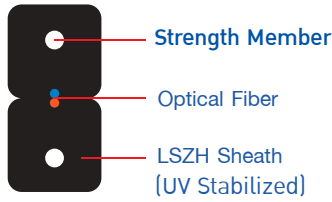

UFH 932x

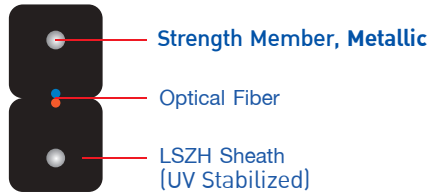

UFH 932xM (แนะนำ UFH 932X ดีกว่า)



FTTH FLAT ; SOLID Drop Cable

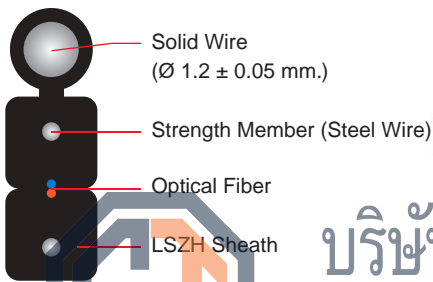

UFH 951xM or UFH 951xM-TCC (True Specification)



บริษัท ซีที อิเล็กทริก ซัพพลาย จำกัด

CT ELECTRIC SUPPLY CO., LTD.

โทร : 02 550 9555

FTTH FLAT ; STRANDED Drop Cable

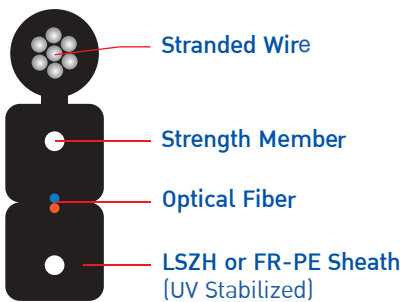

UFH 952x or UFH9521A (AIS Specification)



FTTH FLAT CABLE ASSEMBLY



ติดต่อ Cabling ... ติดต่อ INTERLINK Tel : 02-666-1111 (100 Lines)

PRICE LIST 2563



FTTH FLAT CABLE



P/N	DESCRIPTION	PACKING (Reel in Box)	PRICE/M.
FTTH FLAT CABLE			
UFH9321	FTTH FLAT 1C, Non - Metallic Cable, LSZH (Distribution)	1,000 M.*	2.50
UFH9322	FTTH FLAT 2C, Non - Metallic Cable, LSZH (Distribution)	1,000 M.*	3.20
UFH9324	FTTH FLAT 4C, Non - Metallic Cable, LSZH (Distribution)	1,000 M.*	5.20
UFH9511M	FTTH FLAT 1C, Solid Drop Cable, LSZH (TRUE Compatible)	1,000 M.*	3.60
UFH9512M	FTTH FLAT 2C, Solid Drop Cable, LSZH (TRUE Compatible)	1,000 M.*	4.75
UFH9511M-TCC	FTTH FLAT 1C,Solid Drop Cable, LSZH (TRUE Approve)	1,000 M.*	3.75
UFH9512M-TCC	FTTH FLAT 2C,Solid Drop Cable, LSZH (TRUE Approve)	1,000 M.*	5.00
UFH9521	FTTH FLAT 1C, Stranded Drop Cable, LSZH (AIS LSZH Compatible)	1,000 M.*	4.25
UFH9522	FTTH FLAT 2C, Stranded Drop Cable, LSZH (AIS LSZH Compatible)	1,000 M.*	5.00
UFH9524	FTTH FLAT 4C, Stranded Drop Cable, LSZH (AIS LSZH Compatible)	1,000 M.*	6.00
UFH9521A	FTTH FLAT 1C, Stranded Drop Cable, FR-PE (AIS Compatible)	1,000 M.*	5.00
UFH9522A	FTTH FLAT 2C, Stranded Drop Cable, FR-PE (AIS Compatible)	1,000 M.*	5.60



บริษัท ซีที อิเล็กทริก ซัพพลาย จำกัด
CT ELECTRIC SUPPLY CO., LTD.

ฟิสิกส์ Cabling ... ฟิสิกส์ INTERLINK Tel : 02-666-1111 (100 Lines)

TRUE P/N	Unit Price	DESCRIPTION	AIS P/N	Unit Price
FTTH FLAT CABLE ASSEMBLY (TRUE & AIS Approve)				

UFH9862-025-TCC	165.-	FTTH FLAT ASSEMBLY 25 M, SC/APC to SC/APC	UFH9862-025-AWN	205.-
UFH9862-050-TCC	255.-	FTTH FLAT ASSEMBLY 50 M, SC/APC to SC/APC	UFH9862-050-AWN	335.-
UFH9862-075-TCC	340.-	FTTH FLAT ASSEMBLY 75 M, SC/APC to SC/APC	UFH9862-075-AWN	465.-
UFH9862-100-TCC	425.-	FTTH FLAT ASSEMBLY 100 M, SC/APC to SC/APC	UFH9862-100-AWN	595.-
UFH9862-125-TCC	510.-	FTTH FLAT ASSEMBLY 125 M, SC/APC to SC/APC	UFH9862-125-AWN	710.-
UFH9862-150-TCC	600.-	FTTH FLAT ASSEMBLY 150 M, SC/APC to SC/APC	UFH9862-150-AWN	845.-
UFH9862-175-TCC	685.-	FTTH FLAT ASSEMBLY 175 M, SC/APC to SC/APC	UFH9862-175-AWN	975.-
UFH9862-200-TCC	770.-	FTTH FLAT ASSEMBLY 200 M, SC/APC to SC/APC	UFH9862-200-AWN	1,100.-
UFH9862-225-TCC	855.-	FTTH FLAT ASSEMBLY 225 M, SC/APC to SC/APC	UFH9862-225-AWN	1,220.-
UFH9862-250-TCC	945.-	FTTH FLAT ASSEMBLY 250 M, SC/APC to SC/APC	UFH9862-250-AWN	1,360.-
UFH9862-275-TCC	1,030.-	FTTH FLAT ASSEMBLY 275 M, SC/APC to SC/APC	UFH9862-275-AWN	1,485.-
UFH9862-300-TCC	1,115.-	FTTH FLAT 1 ASSEMBLY 300 M, SC/APC to SC/APC	UFH9862-300-AWN	1,610.-
UFH9862-500-TCC	1,925.-	FTTH FLAT 1 ASSEMBLY 500 M, SC/APC to SC/APC	-	-

โทร : 02 550 9555

FTTH ROUND CABLE (Fiber Optic to The Home)



FTTH ROUND ; Distribution Cable

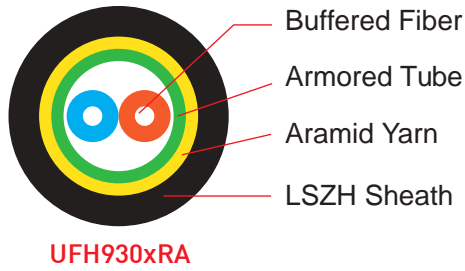
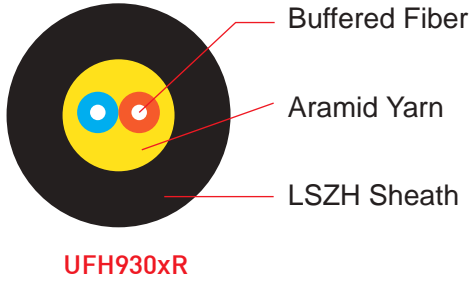

FTTH ROUND ; STRANDED Drop Cable (TOT Specification)

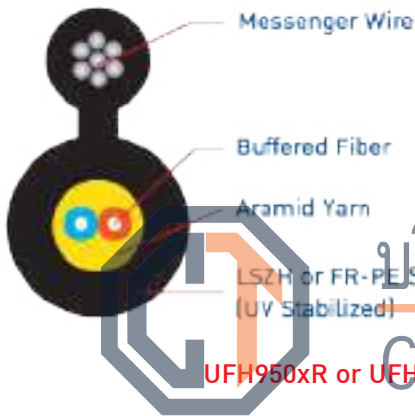

บริษัท ซีที อีเล็คทริค ซัพพลาย จำกัด
CT ELECTRIC SUPPLY CO., LTD.

โทร : 02 550 9555

FTTH ROUND ; ARMORED, SOLID Drop Cable (TOT Specification)

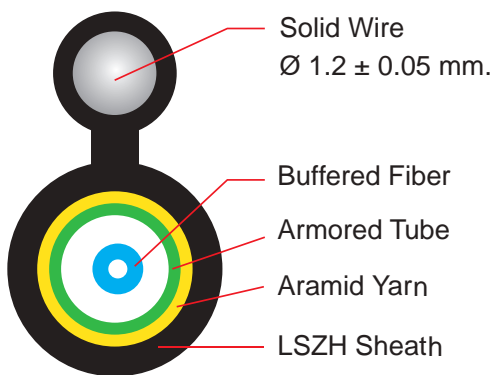

FTTH ROUND CABLE ASSEMBLY

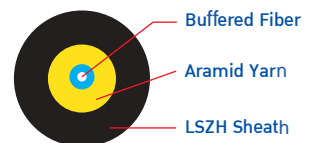
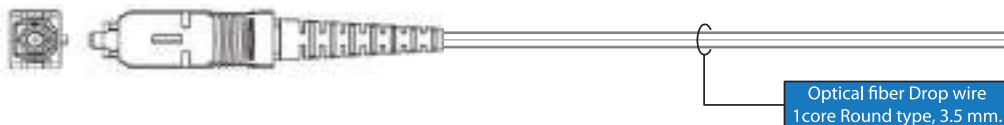

ติดต่อ Cabling ... ติดต่อ INTERLINK Tel : 02-666-1111 (100 Lines)



FTTH ROUND CABLE



P/N	DESCRIPTION	PACKING	PRICE/M.
-----	-------------	---------	----------

FTTH ROUND CABLE

UFH9301R	FTTH ROUND 1C, LSZH (Distribution)	1,000 M.*	4.60
UFH9302R	FTTH ROUND 2C, LSZH (Distribution)	1,000 M.*	5.60
UFH9501R	FTTH ROUND 1C, Stranded Drop Cable, LSZH (TOT Compatible)	1,000 M.*	5.50
UFH9502R	FTTH ROUND 2C, Stranded Drop Cable, LSZH (TOT Compatible)	1,000 M.*	6.00
UFH9504R	FTTH ROUND 4C, Stranded Drop Cable, LSZH (TOT Compatible)	1,000 M.*	9.50
UFH9501R-TOT	FTTH ROUND 1C, Stranded Drop Cable, FR-PE (TOT Approve)	1,000 M.*	5.60
UFH9502R-TOT	FTTH ROUND 2C, Stranded Drop Cable, FR-PE (TOT Approve)	1,000 M.*	6.30
UFH9501RA-TOT	FTTH ROUND ARMORED 1C, Solid Drop Cable LSZH (TOT Approve)	1,000 M.*	11.00
UFH9502RA-TOT	FTTH ROUND ARMORED 2C, Solid Drop Cable LSZH (TOT Approve)	1,000 M.*	13.40



บริษัท ซีที อิเล็กทริก ซัพพลาย จำกัด

CT ELECTRIC SUPPLY CO., LTD.

TOT P/N	DESCRIPTION	PRICE/M.
---------	-------------	----------

FTTH ROUND CABLE ASSEMBLY (TOT Approve)

UFH9862-02T-TOT	FTTH ROUND 1 Core PIGTAIL 2 M, LSZH, SC/APC , OD 3.5 mm.	70.-
UFH9862-03T-TOT	FTTH ROUND 1 Core PIGTAIL 3 M, LSZH, SC/APC , OD 3.5 mm.	75.-
UFH9862-04T-TOT	FTTH ROUND 1 Core PIGTAIL 4 M, LSZH, SC/APC , OD 3.5 mm.	85.-
UFH9862-02P-TOT	FTTH ROUND 1 Core PATCH CORD ARMORD 2 M, LSZH, SC/APC , OD 3.5 mm.	90.-
UFH9862-03P-TOT	FTTH ROUND 1 Core PATCH CORD ARMORD 3 M, LSZH, SC/APC , OD 3.5 mm.	100.-
UFH9862-04P-TOT	FTTH ROUND 1 Core PATCH CORD ARMORD 4 M, LSZH, SC/APC , OD 3.5 mm.	105.-
UFP966542-03-01	OFTK SC (APC) OUTDOOR/INDOOR PATCH CORD , 3 M, LSZH , OD 3.5 mm.	150.-

ติดต่อ Cabling ... ติดต่อ INTERLINK Tel : 02-666-1111 (100 Lines)

โทร : 02 550 9555

PRICE LIST 2563

ติดตั้ง Cabling ... ติดต่อ INTERLINK Tel : 02-666-1111 (100 Lines)



UFH 3011
SC/ UPC Field Install Connector
(Flat Cable)



UFH 3012
SC / APC Field Install Connector
(Flat Cable)



UFH3022 Smart Housing Outlet
(for 2x SC Simplex or 2 x LC Duplex)



UFH3026 Mini FTTH Outlet
(for 2x SC Simplex or 2x LC Duplex)

บริษัท ซีที อิเล็กทริก ซัพพลาย จำกัด
CT ELECTRIC SUPPLY CO., LTD.

โทร : 02 550 9055



UF-3042S
Aerial Straight Joint Closure, Snap in
(ใช้ได้กับทั้งสายแบนและสายกลม)



UF-3042SP
Aerial Outdoor Splitter Closure, Snap in
(ใช้ได้กับทั้งสายแบนและสายกลม)



Module Type PLC Splitter



Blockless PLC Splitter



FTTH CONNECTOR & CLOSURE & SPLITTER



P/N	DESCRIPTION	PRICE/M.
FTTH FIELD INSTALLATION CONNECTOR		
UFH3011	SC / UPC Field Install Connector, for Flat Cable	115.-
UFH3012	SC / APC Field Install Connector, for Flat Cable	120.-

FTTH OUTLET		
UFH3026	FTTH Mini Housing Outlet for 2 x SC Simplex (or LC Duplex)	150.-
UFH3022	FTTH Smart Housing Outlet for 2 x SC Simplex (or LC Duplex)	150.-

AERIAL JOINT CLOSURE & JOINT w/CLOSURE & SPLITTER		
UF-3042S	FTTH Aerial Straight Joint Closure (Suitable with Flat & Round Cable)	1,600.-
UF-3042SP	FTTH Aerial Outdoor Splitter 1x8 Closure (Suitable with Flat & Round Cable)	2,200.-



บริษัท ซีที อิเล็กทริก ซัพพลาย จำกัด
 CT ELECTRIC SUPPLY CO., LTD.

โทร : 02 550 9555

BLOCKLESS PLC SPLITTER (XX = RATIO ; 02 (1X2), 04 (1X4), 08 (1X8), 16 (1X16), 32 (1X32))		
UFH81XX	Blockless PLC Splitter 1 x XX SC/APC, 1 m.	CALL
UFH82XX	Blockless PLC Splitter 1 x XX LC/APC, 1 m.	CALL

MODULE TYPE PLC SPLITTER (XX = RATIO ; 02 (1X2), 04 (1X4), 08 (1X8), 16 (1X16), 32 (1X32))		
UFH83XX	Module Type PLC Splitter 1 x XX SC/APC, 2 m.	CALL
UFH84XX	Module Type PLC Splitter 1 x XX LC/APC, 2 m.	CALL

ศรีลิง คบลิง ... ศรีลิง INTERLINK Tel : 02-666-1111 (100 Lines)

TELECOM FDU (Fiber Distribution Unit)



UF-4082A

FDU SLIDE Rack Mount

UF-4086A

FDU SLIDE Rack Mount

TELECOM TERMINAL, OUTDOOR (Steel)



UF-4112A

Fiber TERMINAL Outdoor Steel



บริษัท ซีที อิเล็กทริก ซัพพลาย จำกัด
CT ELECTRIC SUPPLY CO., LTD.

TELECOM TERMINAL, OUTDOOR (Plastic)

โทร : 02 550 9555



UF-4125UPC

Indoor/Outdoor Plastic Terminal



UF-4225UPC

Outdoor Glass Fiber Terminal



UFH 3020

เครื่องมือติดตั้ง FTTH ครบชุด



FTTH DISTRIBUTION UNIT & TERMINAL BOX



P/N	DESCRIPTION	PRICE/M.
-----	-------------	----------

NEW FDU (F.O. PATCH PANEL) ; Telecom Design Award, LGX Type (without F.O. Adapter Plate & Pigtail)

UF-4082A	FDU SLIDE 12- 24C, Slide w/Cover, Rack Mount, w/Tray & Acc. (LGX)	3,050.-
UF-4084A	FDU SLIDE 24- 48C, Slide w/Cover, Rack Mount, w/Tray & Acc. (LGX)	3,850.-
UF-4086A	FDU SLIDE 48- 72C, Slide w/Cover, Rack Mount, w/Tray & Acc. (LGX)	4,450.-
UF-4089A	FDU SLIDE 72- 96C, Slide w/Cover, Rack Mount, w/Tray & Acc. (LGX)	5,250.-
UF-4102A	FDU SLIDE 120-144C, Slide w/Cover, Rack Mount, w/Tray & Acc. (LGX)	5,950.-

NEW F.O. TERMINAL OUTDOOR,STEEL ; Telecom Design Award, LGX Type (without F.O. Adapter Plate & Pigtail)

UF-4112A	F.O. TERMINAL 12-24C, Outdoor Steel, w/Tray & Acc. (LGX)	6,500.-
UF-4114A	F.O. TERMINAL 24-48C, Outdoor Steel, w/Tray & Acc. (LGX)	7,850.-
UF-4116A	F.O. TERMINAL 48-72C, Outdoor Steel, w/Tray & Acc. (LGX)	10,500.-
UF-4119A	F.O. TERMINAL 72-96C, Outdoor Steel, w/Tray & Acc. (LGX)	11,500.-
UF-4120A	F.O. TERMINAL 120C, Outdoor Steel, w/Tray & Acc. (LGX)	12,300.-



บริษัท ซีที อีเล็คทริค ซัพพลาย จำกัด
CT ELECTRIC SUPPLY CO., LTD.
 โทร : 02 550 9555

F.O. FIBER TERMINAL BOX, PLASTIC

UF-4125A-UPC	Indoor/Outdoor 12 SC/UPC F.O. Plastic Terminal Box (w/12 adapter & pigtail) <i>(H330x W225 x D90 mm)</i>	3,715.-
UF-4225UPC	Outdoor 16 SC/UPC F.O. Glass Fiber Terminal Box (w/16 adapter & pigtail) <i>(H375x W285 x D100 mm)</i>	6,595.-

F.O. TERMINATE & SPLICER TOOL

UF-2841	F.O. MINI ADVANCE FUSION SPLICER SET (แบบ UF-2842) เครื่อง Fusion Splicer รุ่น สมาร์ท	52,500.-
UF-2844A	F.O. AUTO PRO CLEAVER W/Trash (แบบ UF-2844, UF-2845) เครื่องตัด CLEAVER อัตโนมัติ	5,810.-
UF-2851	F.O. MICROSCOPE 400X w/ST,SC,FC & LC adapter กล้องส่องหัว 400 เท่า ครบชุด	6,000.-
UF-2872	F.O. HANDHELD OTDR (1310/1550 nm) : SC / UPC เครื่อง OTDR ใช้งานสนาม	49,500.-
UFH3020	FTTH PROFESSIONAL TOOL w/Power meter ชุดเครื่องมือตัดตั้ง FTTH	13,450.-
UFC6200	CLEAR 900 μm, Buffer TUBE (1,000 M./Roll) ท่อใส่ป้องกันสำหรับสวมทับตอนเข้าหัวสาย	12.-/m.

*REMARK : Fiber Optic Coupling used ADAPTER PLATE PAGE 46-47

ติดตั้ง Cabling ... ติดตั้ง INTERLINK Tel : 02-666-1111 (100 Lines)

PRICE LIST 2563

67

MPO FIBER PATCH PANEL , LGX Snap-In or HD Snap-In

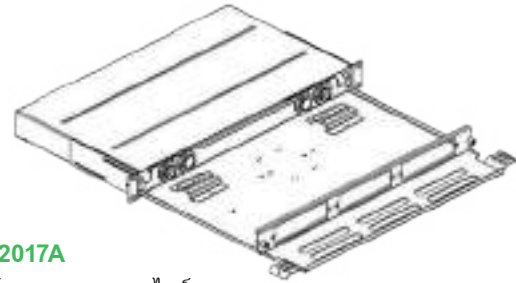

DC-2017A

LGX, แผงไฟเบอร์ MPO แบบถอดสไลด์

MPO CASSETTES , LGX Snap-In



OM3 , 12C OR 24C
MPO-LC Cassette

OM4 , 12C OR 24C
MPO-LC Cassette

SM , 12C OR 24C
MPO-LC Cassette

บริษัท ซีที อิเล็กทริก ซัพพลาย จำกัด
CT ELECTRIC SUPPLY CO., LTD.

โทร : 02 550 9555

EXTREME HI-D , MPO FIBER PATCH PANEL



DC-2101
Extreme Hi-D, 1U, 144 Core



DC-2102
Extreme Hi-D, 2U, 288 Core



DC-2104
Extreme Hi-D, 4U, 576 Core

EXTREME HI-D , MPO CASSETTE



DC-21432A
OM3, Extreme Hi-D,
MPO Cassette



DC-21332A
OM4, Extreme Hi-D,
MPO Cassette



DC-21232A
OM5, Extreme Hi-D,
MPO Cassette



DC-21932A
OS2, Extreme Hi-D,
MPO Cassette

ติดต่อ Cabling ... ติดต่อ INTERLINK Tel : 02-666-1111 (100 Lines)



MPO FIBER PATCH PANEL & SNAP-IN ADAPTOR



P/N	DESCRIPTION	UNIT PRICE
-----	-------------	------------

MPO FIBER PATCH PANEL

DC-2017A	MPO FIBER PATCH PANEL , 3 x LGX SLOT , SLIDE	ถาด Slide 3 ช่อง LGX	2,700.-
----------	--	----------------------	---------

NEW MPO CASSETTE , LGX Snap-In Standard

LOW LOSS

DC-20432A	OM3 , 12C MPO - LC CASSETTE LGX, Snap-In	ถาด MPO - LC	2,600.-
DC-20443A	OM3 , 24C, 2X MPO - LC CASSETTE LGX, Snap-In	ถาด MPO - LC	4,600.-
DC-20332A	OM4 , 12C MPO - LC CASSETTE LGX, Snap-In	ถาด MPO - LC	2,600.-
DC-20343A	OM4 , 24C, 2X MPO - LC CASSETTE LGX, Snap-In	ถาด MPO - LC	4,600.-
DC-20932A	SM , 12C MPO - LC CASSETTE LGX, Snap-In	ถาด MPO - LC	3,300.-
DC-20943A	SM , 24C, 2X MPO - LC CASSETTE LGX, Snap-In	ถาด MPO - LC	5,800.-

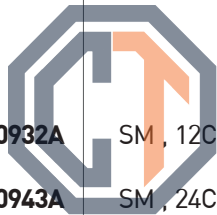

บริษัท ซีที อิเล็กทริค ซัพพลาย จำกัด

CT ELECTRIC SUPPLY CO., LTD.

โทร : 02 550 9555

NEW EXTREME HI-D , MPO FIBER PATCH PANEL

LOW LOSS

DC-2101	Extreme HI-D, MPO Fiber Patch Panel, Unloaded, 144 Core		5,350.-
DC-2102	Extreme HI-D, MPO Fiber Patch Panel, Unloaded, 288 Core		9,650.-
DC-2104	Extreme HI-D, MPO Fiber Patch Panel, Unloaded, 576 Core		16,700.-

NEW EXTREME HI-D , MPO CASSETTE

LOW LOSS

DC-21432A	OM3, 12C MPO - LC, Extreme Hi-D, MPO CASSETTE		2,200.-
DC-21332A	OM4, 12C MPO - LC, Extreme Hi-D, MPO CASSETTE		2,210.-
DC-21232A	OM5, 12C MPO - LC, Extreme Hi-D, MPO CASSETTE		Call
DC-21932A	OS2, 12C MPO - LC, Extreme Hi-D, MPO CASSETTE		2,930.-

ฟิเคิ่ง Cabling ... ฟิเคิ่ง INTERLINK Tel : 02-666-1111 (100 Lines)

PRICE LIST 2563

69

MPO Array Cable (1-100 m)



MPO Trunk Cable (3-100 m)

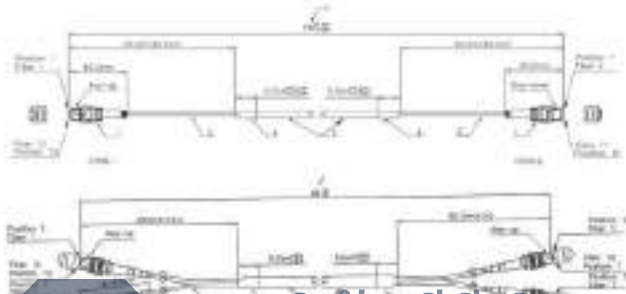

บริษัท ซีที อิเล็กทริก ซัพพลาย จำกัด
CT ELECTRIC SUPPLY CO., LTD.

MPO Harness (1-100 m) โทร : 02 550 9555

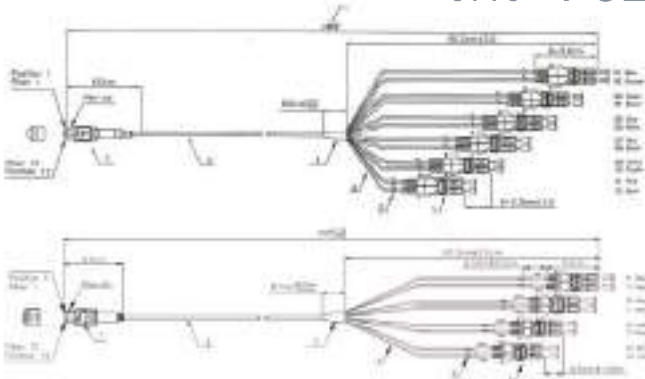

MPO Trunk Harness (3-100 m)

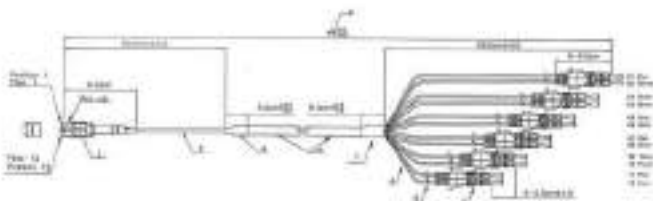



MPO Cable for DATA CENTER



P/N	DESCRIPTION	UNIT PRICE	
NEW MPO PATCH CORD (ARRAY CABLE) (1-100 M)		STANDARD LOSS 1 M.	LOW LOSS 1 M. +
UFA433A3-XXX	MPO - MPO Patch Cord MM/OM3, (3.0 mm Jacket) Method A, 12F	1,245.-	1,690.- + 100.-
UFA333A3-XXX	MPO - MPO Patch Cord MM/OM4, (3.0 mm Jacket) Method A, 12F	1,265.-	1,750.- + 120.-
UFA933A3-XXX	MPO - MPO Patch Cord OS/OS2, (3.0 mm Jacket) Method A, 12F	1,790.-	3,420.- + 40.-
UFA444A4-XXX	MPO - MPO Patch Cord MM/OM3, (3.5 mm Jacket) Method A, 24F	2,780.-	3,390.- + 200.-
UFA344A4-XXX	MPO - MPO Patch Cord MM/OM4, (3.5 mm Jacket) Method A, 24F	2,830.-	3,440.- + 240.-
UFA944A4-XXX	MPO - MPO Patch Cord SM/OS2, (3.5 mm Jacket) Method A, 24F	3,710.-	7,170.- + 70.-
NEW MPO TRUNK CABLE (3-100 M)			
UFM433A3-XXX	MPO - MPO Trunk Cable MM/OM3, (6.5 mm Jacket) Method A, 12F	1,350.-	1,730.- + 120.-
UFM333A3-XXX	MPO - MPO Trunk Cable MM/OM4, (6.5 mm Jacket) Method A, 12F	1,375.-	1,755.- + 140.-
UFM933A3-XXX	MPO - MPO Trunk Cable SM/OS2, (6.5 mm Jacket) Method A, 12F	1,975.-	3,560.- + 55.-
UFM444A4-XXX	MPO - MPO Trunk Cable MM/OM3, (6.5 mm Jacket) Method A, 24F	2,830.-	3,720.- + 215.-
UFM344A4-XXX	MPO - MPO Trunk Cable MM/OM4, (6.5 mm Jacket) Method A, 24F	2,875.-	3,765.- + 255.-
UFM944A4-XXX	MPO - MPO Trunk Cable SM/OS2, (6.5 mm Jacket) Method A, 24F	3,670.-	10,775.- + 90.-
UFM433A4-XXX	MPO - MPO Trunk Cable MM/OM3, (9.0 mm Jacket) Method A, 12Fx2	2,520.-	3,310.- + 230.-
UFM333A4-XXX	MPO - MPO Trunk Cable MM/OM4, (9.0 mm Jacket) Method A, 12Fx2	2,565.-	3,355.- + 270.-
UFM933A4-XXX	MPO - MPO Trunk Cable SM/OS2, (9.0 mm Jacket) Method A, 12Fx2	3,745.-	4,915.- + 100.-
NEW MPO HARNESS (1-100 M)			
UFA425B2-XXX	MPO - 4x LC Duplex Harness MM/OM3, (3.0 mm Jacket) Method B, 8F	1,400.-	1,800.- + 100.-
UFA325B2-XXX	MPO - 4x LC Duplex Harness MM/OM4, (3.0 mm Jacket) Method B, 8F	1,420.-	1,820.- + 115.-
UFA925B2-XXX	MPO - 4x LC Duplex Harness SM/OS2, (3.0 mm Jacket) Method B, 8F	1,850.-	2,750.- + 35.-
UFA436A3-XXX	MPO - 6x LC Duplex Harness MM/OM3, (3.0 mm Jacket) Method A, 12F	1,445.-	1,815.- + 100.-
UFA336A3-XXX	MPO - 6x LC Duplex Harness MM/OM4, (3.0 mm Jacket) Method A, 12F	1,465.-	1,840.- + 115.-
UFA936A3-XXX	MPO - 6x LC Duplex Harness SM/OS2, (3.0 mm Jacket) Method A, 12F	1,895.-	2,775.- + 35.-
NEW MPO TRUNK HARNESS (3-100 M)			
UFM425B2-XXX	MPO - 4x LC Duplex Harness MM/OM3, (6.5 mm Jacket) Method B, 8F	1,600.-	1,860.- + 120.-
UFM325B2-XXX	MPO - 4x LC Duplex Harness MM/OM4, (6.5 mm Jacket) Method B, 8F	1,610.-	1,880.- + 140.-
UFM925B2-XXX	MPO - 4x LC Duplex Harness SM/OS2, (6.5 mm Jacket) Method B, 8F	1,950.-	2,860.- + 55.-
UFM436A3-XXX	MPO - 6x LC Duplex Harness MM/OM3, (6.5 mm Jacket) Method A, 12F	1,625.-	1,905.- + 120.-
UFM336A3-XXX	MPO - 6x LC Duplex Harness MM/OM4, (6.5 mm Jacket) Method A, 12F	1,645.-	1,925.- + 140.-
UFM936A3-XXX	MPO - 6x LC Duplex Harness SM/OS2, (6.5 mm Jacket) Method A, 12F	1,980.-	2,895.- + 55.-

บริการ Cabling ... บริการ INTERLINK Tel : 02-666-1111 (100 Lines)



บริษัท ซีที อเลคทริค ซัพพลาย จำกัด

CT ELECTRIC SUPPLY CO., LTD.

โทร : 02-550 9555

PRICE LIST 2563 71



1G / 10G Channel Configuration

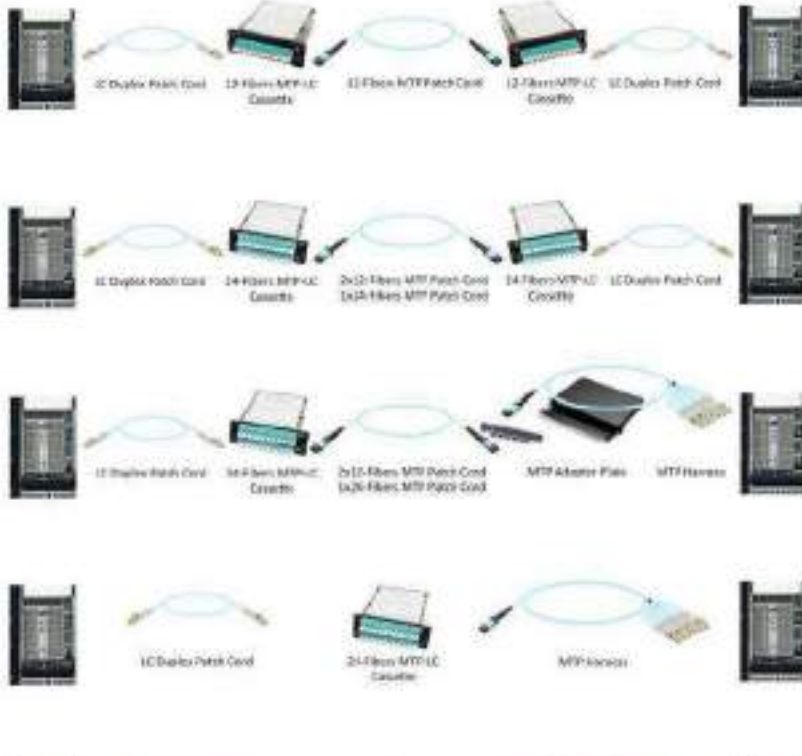

บริษัท ซีที อเล็กทริก ซัพพลาย จำกัด

40G Channel Configuration



100G Channel Configuration



Order On Request

เนื่องจาก สายพ่วงที่ใช้เชื่อมต่อ ใน Data Center มีความละเอียดอ่อน จึงจำเป็นต้องสอบถามข้อมูลโดยละเอียด เมื่อได้ความต้องการแล้ว บริษัทสามารถเสนอราคาได้ทันที และ สามารถจัดส่งและส่งสินค้าให้กับได้ภายใน 2 อาทิตย์

ติดต่อ Cabling ... ติดต่อ INTERLINK Tel : 02-666-1111 (100 Lines)

PRICE LIST 2563

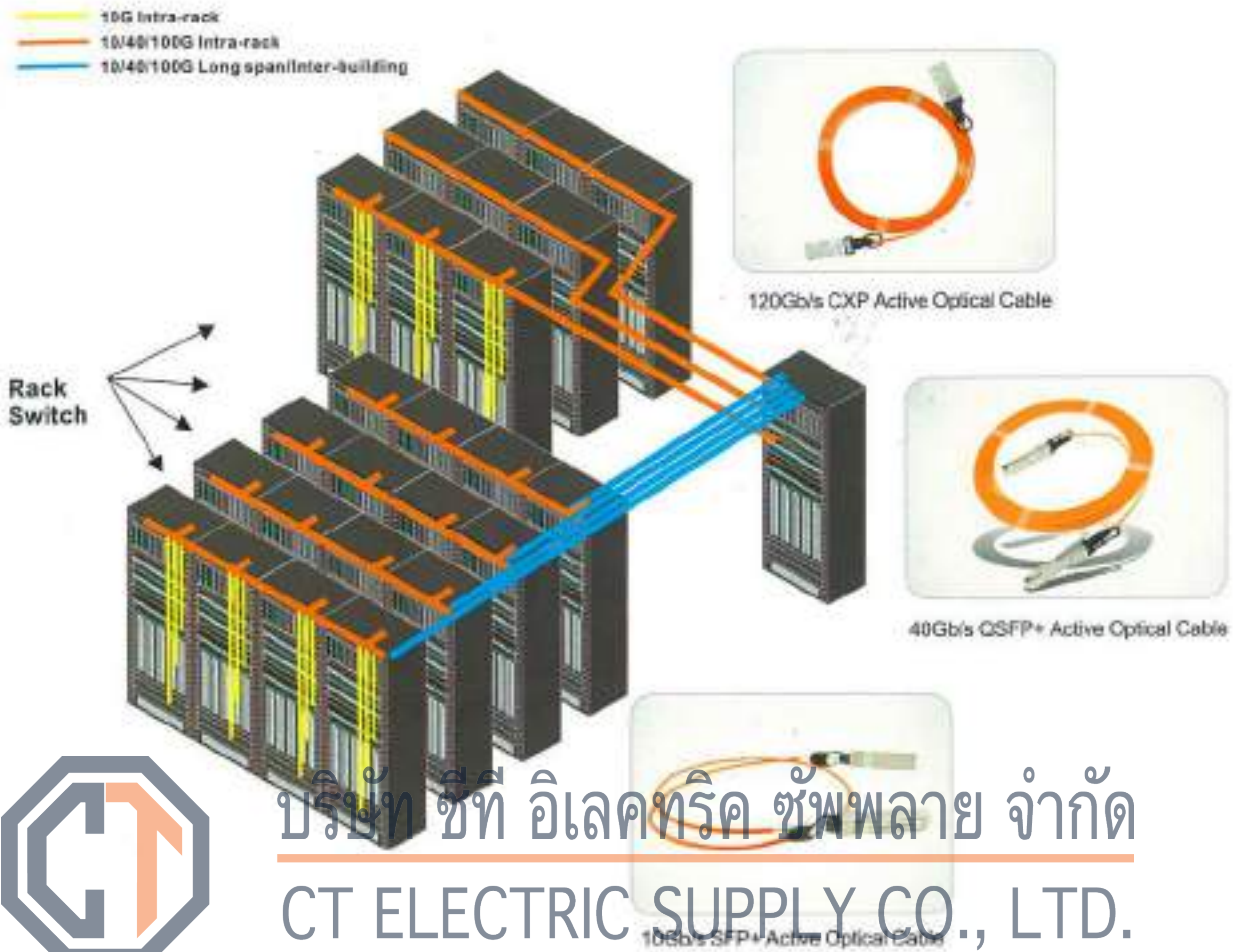

บริษัท ซีที อิเลคทริค ซัพพลาย จำกัด
CT ELECTRIC SUPPLY CO., LTD.

โทร : 02 550 9555

Comparison of Four types

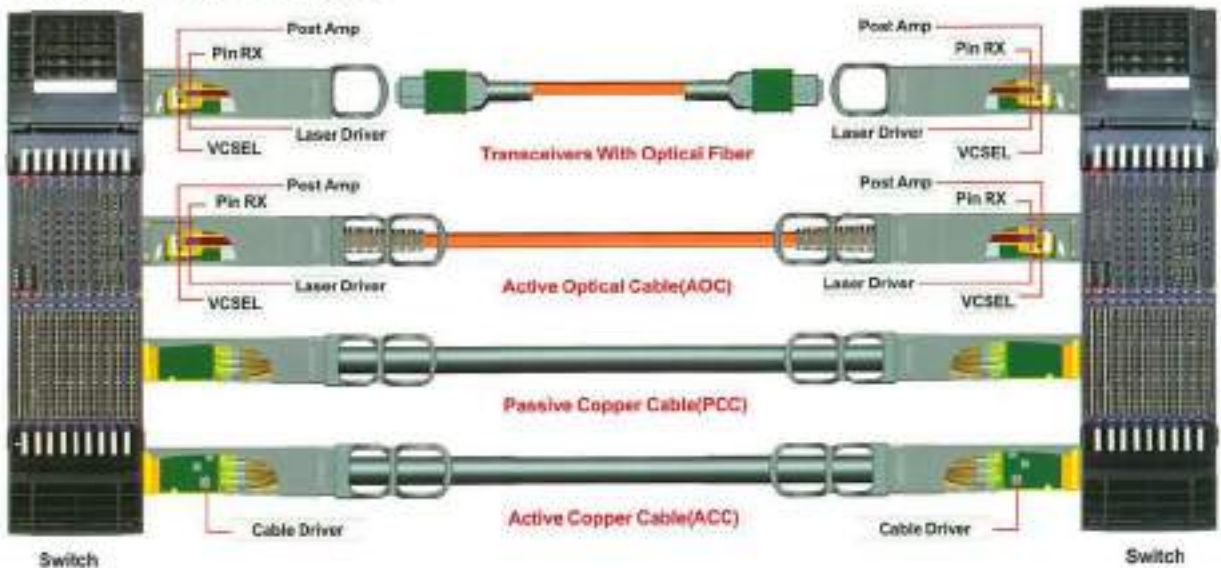

Order On Request

เนื่องจาก สายพ่วงที่ใช้เชื่อมต่อ ใน Data Center มีความละเอียดอ่อน จึงจำเป็นต้องสอบถามข้อมูลโดยละเอียด
เมื่อได้ความต้องการแล้ว บริษัทสามารถเสนอราคาได้ทันที และ สามารถสั่งผลิตและส่งสินค้าให้ทันได้ภายใน 2 อาทิตย์

ติดตั้ง Cabling ... ติดตั้ง INTERLINK Tel : 02-666-1111 (100 Lines)

PRICE LIST 2563

10G SFP+ AOC

Features

- Electrical interface compliant to SFF-8431
- Hot Pluggable
- 850nm VCSEL transmitter, PIN photo-detector receiver
- Up to 300m on OM3 MMF
- Operating case temperature: 0°C to 70°C
- All-metal housing for superior EMI performance
- RoHS compliant (lead free)



25G SFP28 AOC

Features

- Hot-pluggable SFP28 form factor
- Supports 28Gbps data rate
- Maximum link length of 70m on OM3 MMF and 100m on OM4 MMF
- 850nm VCSEL laser and PIN photo-detector
- Internal CDR on both Transmitter and Receiver channel
- Single 3.3V power supply
- Power dissipation = 1W
- Digital diagnostics functions are available via the I2C interface
- RoHS-6 compliant
- Commercial case temperature range: 0°C to 70°C



40G QSFP+ AOC

Features

- Full duplex channel 850nm parallel active optical cable
- Transmits data rate up to 40 Gbps per channel
- SFF-8436 QSFP+ compliant
- Hot pluggable electrical interface
- Differential AC-coupled high speed data interface
- 4 channels 850nm VCSEL array
- 4 channels PIN photo detector array
- Maximum link length of 300m on OM3 Multimode OM3 MMF and 400m on OM4 MMF
- Low power consumption <1.5W
- Operating case temperature: 0°C to +70°C
- 3.3V power supply voltage
- RoHS.6 compliant



40G QSFP+ TO 4X 10G SFP AOC

Features

- Electrical interface compliant to QSFP+ connector (SFF-8436) and SFP+ connectors (SFF-8431)
- Hot Pluggable
- 850nm VCSEL transmitter, PIN photo-detector receiver
- Up to 100m on OM3 MMF
- Operating case temperature: 0°C to 70°C
- All-metal housing for superior EMI performance
- RoHS compliant (lead free)



100G QSFP28 TO 4X 25G SFP28 AOC

Features

- Electrical interface compliant to SFF-8436 and SFF-8431
- Hot Pluggable
- 850nm VCSEL laser and PIN photo-detector
- Maximum link length of 70m on OM3 MMF and 100m on OM4 MMF
- Operating case temperature: 0°C to 70°C
- Internal CDR on both Transmitter and Receiver channel
- Digital diagnostics functions are available via the I2C interface
- All-metal housing for superior EMI performance
- RoHS-6 compliant



Order On Request

เนื่องจาก สายพ่วงที่ใช้เชื่อมต่อ ใน Data Center มีความละเอียดอ่อน จึงจำเป็นต้องสอบถามข้อมูลโดยละเอียด เมื่อได้ความต้องการแล้ว บริษัทสามารถเสนอราคาได้ทันที และ สามารถจัดส่งผลิตและส่งสินค้าให้กับได้ภายใน 2 อาทิตย์

บริษัท ซีที อิเล็กทริก ซัพพลาย จำกัด
CT ELECTRIC SUPPLY CO., LTD.
โทร : 02 550 9555



10G SFP+ & 40G QSFP+ CABLE ASSEMBLY



P/N	Module	Fiber Port	DESCRIPTION	Distance up to	Common Name	UNIT PRICE
NEW 40G QSFP+	TRANSCEIVER MODULE					
UT-9402-02	QSFP+	LC	QSFP+ 40G, Singlemode, 1310 nm.	2 km.	-	12,300.-
UT-9402-10	QSFP+	LC	QSFP+ 40G, Singlemode, 1310 nm.	10 km.	-	17,500.-
UT-9402-40	QSFP+	LC	QSFP+ 40G, Singlemode, 1310 nm.	40 km.	-	56,800.-



บริษัท Cabling ... บริษัท INTERLINK Tel : 02-666-1111 (100 Lines)

P/N	DESCRIPTION	LENGHT	UNIT PRICE
NEW 10G SFP+ & 40G QSFP+	CABLE ASSEMBLY		
UT-9600P-XX	10G SFP+ Passive Copper Cable Assembly	xx m. Up to 7 m.	Call
UT-9600A-XX	10G SFP+ Active Copper Cable Assembly	xx m. Up to 10 m.	Call
UT-9700P-XX	40G QSFP+ Passive Copper Cable Assembly	xx m. Up to 5 m.	Call
UT-9700A-XX	40G QSFP+ Active Copper Cable Assembly	xx m. Up to 10 m.	Call
UT-9700F-XX	40G QSFP+ to 4x10G SFP+ Fanout Passive Copper Cable Assembly	xx m. Up to 5 m.	Call
UT-9800P-XX	100G QSFP28 Passive Copper Cable Assembly	xx m. Up to 3 m.	Call
UT-9800A-XX	100G QSFP28 Active Copper Cable Assembly	xx m. Up to 10 m.	Call
UT-9800F-XX	100G QSFP28 to 4x25G SFP28 Fanout Passive Copper Cable Assembly	xx m. Up to 3 m.	Call

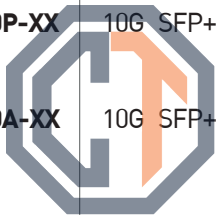

บริษัท ชท อเลคทริค ซัพพลาย จำกัด
 CT ELECTRIC SUPPLY CO., LTD.

โทร : 02 550 9555

Order On Request

SFP+ or QSFP+ Active Optical Cable (Aoc) สามารถสอบถาม และ สั่งผลิตพิเศษได้ตามความต้องการ (CALL)

PRICE LIST 2563

75



ติดต่อ Cabling ... ติดต่อ INTERLINK Tel : 02-666-1111 (100 Lines)

SPECIFICATION	STANDARD	ADVANCE	STANDARD+
PART NUMBER	CB-0109	CB-0106A	CB-0109S+
CONDUCTOR \varnothing mm	Copper Covered Steel 1.02 mm	Copper Covered Steel 1.02 mm	Copper Covered Steel 1.02 mm
DIELECTRIC \varnothing mm	Foamed Polyethylene 4.57 mm	Foamed Polyethylene 4.57 mm	Foamed Polyethylene 4.57 mm
SHIELD TAPE	AL/P-Foil (Bonded)	AL/P-Foil (Bonded)	AL/P-Foil (Bonded)
BRAID SHIELD \varnothing mm	Aluminum 0.16 mm x 94 wire	Aluminum 0.12 mm x 144 wire	Aluminum 0.16 mm x 144 wire
COVERAGE %	60%	95%	96%
JACKET \varnothing mm	White PVC 5.95 mm	Black PVC 5.88 mm	Black PVC 5.95 mm

SPECIFICATION			
PART NUMBER	CB-0108	CB-0106AWA	CB-0109SW+
CONDUCTOR \varnothing mm	Bare Copper 1.02 mm	Copper Covered Steel 1.02 mm	Copper Covered Steel 1.02 mm
DIELECTRIC \varnothing mm	Foamed Polyethylene 4.93 mm	Foamed Polyethylene 4.57 mm	Foamed Polyethylene 4.57 mm
SHIELD TAPE	AL/P-Foil (Bonded)	AL/P-Foil (Bonded)	AL/P-Foil (Bonded)
BRAID SHIELD \varnothing mm	Bare Copper 0.12 mm x 188 wire	Aluminum 0.12 mm x 144 wire	Aluminum 0.16 mm x 144 wire
COVERAGE %	95%	95%	96%
JACKET \varnothing mm	Black PVC 5.81 mm	Black PVC 5.95 ± 0.1 mm	Black PVC 5.85 ± 0.1 mm
Over All w/ POWER WIRE \varnothing mm	*	Copper Clad Aluminum 13.00 mm	Stranded BC 11.58 mm



บริษัท ซีที อิเล็กทริค ซัพพลาย จำกัด
CT ELECTRIC SUPPLY CO., LTD.
โทร : 02-550 9555



LINK Coaxial Cable “คมชัด.....ไม่สะดุด”

เป็นสายที่ออกแบบและผลิตจากสหรัฐอเมริกา โดยเป็นสายที่มีคุณภาพสูง (High Quality Cable)

และมีหลายรุ่นหลายแบบให้เลือก เพื่อความเหมาะสมกับสภาพการติดตั้งดังนี้

1. INDOOR เป็นสายที่ออกแบบเพื่อใช้ในอาคาร หรือเดินร้อยท่อ Conduit Jacket ภายนอกทั่วไปมัก เป็น PVC สีขาว (บางรุ่นอาจเป็นสีดำได้ ซึ่งไม่มีมาตรฐานบังคับ)
2. OUTDOOR เป็นสายที่เดินทั้งภายนอกและภายในอาคาร ฉนวนภายนอกจะเป็น PE (Polyethylene) ที่มีความคงทนต่อสภาพแวดล้อมเป็นพิเศษ และยังมีคุณสมบัติป้องกันน้ำผ่านได้ระดับหนึ่ง(ไม่ควรติดตั้งแช่น้ำ)
3. w/Power Wire เป็นสาย Cable ออกแบบ โดยมีสายไฟทั้ง 2 เส้น อยู่ในโครงสร้างด้วย เพื่อนำไฟฟ้าทั้ง DC หรือ AC ไปจ่ายให้อุปกรณ์ปลายทาง
4. w/Messenger เป็นสาย Outdoor ที่เพิ่มเส้นลวดเพื่อความสะดวกในการแขวนไปตามชายคา หรือตามเสาไฟฟ้า และเมื่อจะเดินเข้าอาคารก็สามารถดัดลวดทิ้งแล้วเดินเฉพาะสายเข้าอาคารได้เพิ่มความสะดวกในการติดตั้งอย่างมาก
5. FLEXIBLE เป็นสายพอยทำให้มีความยืดหยุ่นสูง เหมาะกับงานที่ต้องเคลื่อนไหวตลอดเวลา เช่น ลิฟท์ หรือ อื่นๆ



RG 6 INDOOR CABLE



P/N	DESCRIPTION	GRADE	PACKING	PRICE/M
-----	-------------	-------	---------	---------

RG 6 INDOOR CCTV (Coaxial) CABLE

CB-0109	RG 6/U Cable , 60% Shield, White Jacket	STANDARD	300m./Pull Bx.	6.25-/m
CB-0106A	RG 6/U Cable, 95% Shield, Black Jacket	ADVANCED	500m./Reel in Bx.	6.65-/m
CB-0106A-WH	RG 6/U Cable, 95% Shield, White Jacket	ADVANCED	500m./Reel in Bx.	6.65-/m
CB-0109S+	RG 6/U Cable, 96% Shield, Black Jacket	STANDARD+	500m./Reel in Bx.	7.65-/m
CB-0109S+3	RG 6/U Cable, 96% Shield, Black Jacket	STANDARD+	300m./Pull Bx.	7.70-/m
CB-0109S+WH	RG 6/U Cable, 96% Shield, White Jacket	STANDARD+	500m./Reel in Bx.	7.65-/m
CB-0108	RG 6/U Cable, 95% Shield, Black Jacket	MILITARY	500m./Reel in Bx.	19.20-/m
CB-0106T	RG 6/U Cable, 85% Tri Shield, Black Jacket	TRI SHIELD	500m./Reel in Bx.	10.50-/m



บริษัท ซีที อิเล็กทริก ซัพพลาย จำกัด
CT ELECTRIC SUPPLY CO., LTD.

RG 6 INDOOR w/POWER WIRE CCTV (Coaxial) CABLE

โทร : 02 550 9555

CB-0106AWA	RG 6/U, 95% Shield, Black w/CCA Power Wire	ADVANCED	500m./Roll	11.25-/m
CB-0109SW+	RG6/U, 96% Shield, Black w/Copper Power wire	STANDARD+	500m./Roll	17.50-/m

RG 6 INDOOR CCTV (Coaxial) CABLE (100m./BOX)

CB-0109-1	RG 6/U Cable, 60% Shield, White Jacket	STANDARD	100m./Easy Bx.	6.25-/m
CB-0106A-1	RG 6/U Cable, 95% Shield, Black Jacket	ADVANCED	100m./Easy Bx.	6.75-/m
CB-0106A-1WH	RG 6/U Cable, 95% Shield, White Jacket	ADVANCED	100m./Easy Bx.	6.75-/m
CB-0109S+1	RG 6/U Cable, 96% Shield, Black Jacket	STANDARD+	100m./Easy Bx.	7.75-/m
CB-0109S+1WH	RG 6/U Cable, 96% Shield, White Jacket	STANDARD+	100m./Easy Bx.	7.75-/m
CB-0106AWA-1	RG6/U, 95% Shield, Black w/CCA Power wire	ADVANCED	100m./Easy Bx.	11.75-/m
CB-0109SW+1	RG 6/U, 96% Shield, Black w/Copper Power Wire	STANDARD+	100m./Easy Bx.	18.50-/m

ฟิสิกส์ Cabling ... ฟิสิกส์ INTERLINK Tel : 02-666-1111 (100 Lines)

PRICE LIST 2563

77

ติดตั้ง Cabling ... ติดต่อ INTERLINK Tel : 02-666-1111 (100 Lines)

	ADVANCE	STANDARD+	MILITARY
DESCRIPTION			
TYPE / CODE	RG-6-1000F	RG-6-1000F	RG-6-1000F
CONDUCTOR	Copper Central Core 1.0mm	Copper Central Core 1.0mm	99.99 Copper 1.0mm
INSULATION	Fluorinated Polyethylene 1.0mm	Fluorinated Polyethylene 1.0mm	Fluorinated Polyethylene 1.0mm
SHIELD TYPE	Al/Pb-Foil Standard	Al/Pb-Foil Standard	Al/Pb-Foil Standard
POOD THICK	Aluminum - 0.025mm Pb - 0.025mm	Aluminum - 0.025mm Pb - 0.025mm	Aluminum - 0.025mm Pb - 0.025mm
COVERING	PVC	PVC	PVC
WEIGHT	150g/m	150g/m	150g/m

	ADVANCE w/Messenger	STANDARD+ w/Messenger	MILITARY w/Messenger
DESCRIPTION			
TYPE / CODE	RG-6-1000F	RG-6-1000F	RG-6-1000F
CONDUCTOR	Copper Central Core 1.0mm	Copper Central Core 1.0mm	99.99 Copper 1.0mm
INSULATION	Fluorinated Polyethylene 1.0mm	Fluorinated Polyethylene 1.0mm	Fluorinated Polyethylene 1.0mm
SHIELD TYPE	Al/Pb-Foil Standard	Al/Pb-Foil Standard	Al/Pb-Foil Standard
POOD THICK	Aluminum - 0.025mm Pb - 0.025mm	Aluminum - 0.025mm Pb - 0.025mm	Aluminum - 0.025mm Pb - 0.025mm
COVERING	PVC	PVC	PVC
WEIGHT	150g/m	150g/m	150g/m
MESSENGER	Galvanized Steel 1.0mm	Galvanized Steel 1.0mm	Galvanized Steel 1.0mm

	ADVANCE w/Power CCA	STANDARD+ w/Power CU	ADVANCE w/Mes & CCA	STANDARD+ w/Mes & CU
DESCRIPTION				
TYPE / CODE	RG-6-1000F	RG-6-1000F	RG-6-1000F	RG-6-1000F
CONDUCTOR	Copper Central Core 1.0mm	Copper Central Core 1.0mm	Copper Central Core 1.0mm	Copper Central Core 1.0mm
INSULATION	Fluorinated Polyethylene 1.0mm	Fluorinated Polyethylene 1.0mm	Fluorinated Polyethylene 1.0mm	Fluorinated Polyethylene 1.0mm
SHIELD TYPE	Al/Pb-Foil Standard	Al/Pb-Foil Standard	Al/Pb-Foil Standard	Al/Pb-Foil Standard
POOD THICK	Aluminum - 0.025mm Pb - 0.025mm	Aluminum - 0.025mm Pb - 0.025mm	Aluminum - 0.025mm Pb - 0.025mm	Aluminum - 0.025mm Pb - 0.025mm
COVERING	PVC	PVC	PVC	PVC
WEIGHT	150g/m	150g/m	150g/m	150g/m
MESSENGER			Galvanized Steel 1.0mm	Galvanized Steel 1.0mm
Power	Shielded Flat 1.0mm	Shielded Flat 1.0mm	Shielded Flat 1.0mm	Shielded Flat 1.0mm



บริษัท ซีที อิเล็กทริก ซัพพลาย จำกัด
CT ELECTRIC SUPPLY CO., LTD.
 โทร : 02 550 9555



RG 6 OUTDOOR CABLE



P/N	DESCRIPTION	GRADE	PACKING	PRICE/M
-----	-------------	-------	---------	---------

RG 6 OUTDOOR CCTV (Coaxial) CABLE

CB-0106AP	RG 6/U Outdoor , 95% Shield, Black PE Jacket	ADVANCE	500m./Reel in Bx.	7.00-/m
CB-0109SP+	RG 6/U Outdoor, 96% Shield, Black PE Jacket	STANDARD+	500m./Reel in Bx.	7.75-/m
CB-0108P	RG 6/U Outdoor, 95% Shield, Black PE Jacket	MILITARY	500m./Reel in Bx.	19.50-/m

RG 6 OUTDOOR w/Messenger CCTV (Coaxial) CABLE

CB-0106AM	RG 6/U Outdoor , 95% Shield, Black PE w/Messenger	ADVANCE	500m./Roll	8.75-/m
CB-0109SM+	RG 6/U Outdoor, 96% Shield, Black PE w/Messenger	STANDARD+	500m./Roll	9.50-/m
CB-0108M	RG 6/U Outdoor, 95% Shield, Black PE w/Messenger	MILITARY	500m./Roll	21.50-/m

RG 6 OUTDOOR w/Power wire CCTV (Coaxial) CABLE

CB-0106APWA	RG 6/U Outdoor , 95% Shield, Black w/CCA Power Wire	ADVANCE	500m./Roll	11.75-/m
CB-0106APWA-1	RG 6/U Outdoor , 95% Shield, Black w/CCA Power Wire	ADVANCE	100m./Easy Bx	12.00-/m
CB-0109SPW+	RG 6/U Outdoor, 96% Shield, Black w/Copper Power Wire	STANDARD+	500m./Roll	17.75-/m
CB-0109SPW+1	RG 6/U Outdoor, 96% Shield, Black w/Copper Power Wire	STANDARD+	100m./Easy Bx	18.50-/m

RG 6 OUTDOOR w/Messenger and Power Wire CCTV (Coaxial) CABLE

CB-0106AMWA	RG 6/U Outdoor, 95% Shield, Black w/Messenger & CCA Power Wire	ADVANCE	500m./Roll	14.50-/m
CB-0109SMW+	RG 6/U Outdoor, 96% Shield, Black w/Messenger & Copper Power Wire	STANDARD+	500m./Roll	20.50-/m



LINK Coaxial Cable “คมชัด.....ไม่สะดุด”

LINK Cable เป็นสายสัญญาณที่ออกแบบและผลิตตามมาตรฐานของสหรัฐอเมริกา โดยโรงงานผู้ผลิตที่ผ่านการคัดเลือกของ LINK แล้ว โดยมีความหลากหลายของมาตรฐานที่สูงกว่าดังนี้

1. STANDARD เป็นสายสัญญาณที่ออกแบบ, ผลิตและผ่านการทดสอบตามมาตรฐานสากล (World Class)
2. STANDARD+ เป็นสายสัญญาณ STANDARD GRADE ที่พัฒนาการป้องกัน(Shield)ให้ทรงประสิทธิภาพเพิ่มขึ้น โดยป้องกันการรบกวนได้เกือบ 100%
3. ADVANCE เป็นสายสัญญาณที่พัฒนาตัวนำสัญญาณด้วยเทคโนโลยีให้ตัวนำสัญญาณสามารถนำสัญญาณได้สูงขึ้น และมีกรป้องกันที่ทรงประสิทธิภาพ 90-95%
4. MILITARY เป็นสายสัญญาณที่ออกแบบมาเพื่อการใช้งานในทางทหาร จึงมีมาตรฐานการนำสัญญาณและมีการป้องกันสูงสุดสามารถใช้งานในทุกสถานการณ์และทุกสภาวะแวดล้อมที่อาจมีปัญห



RG 11					
ประเภทสาย	รุ่นสาย	ชื่อสาย	ประเภทสาย	รุ่นสาย	ชื่อสาย
RG 59					
ประเภทสาย	รุ่นสาย	ชื่อสาย	ประเภทสาย	รุ่นสาย	ชื่อสาย
RG 58					
ประเภทสาย	รุ่นสาย	ชื่อสาย	ประเภทสาย	รุ่นสาย	ชื่อสาย
FLEX					
ประเภทสาย	รุ่นสาย	ชื่อสาย	ประเภทสาย	รุ่นสาย	ชื่อสาย



บริษัท ซีที อิเลคทริค ซัพพลาย จำกัด
CT ELECTRIC SUPPLY CO., LTD.

โทร : 02 550 9555



RG 11 , RG 59 , RG 58 & FLEX CABLE



P/N	DESCRIPTION	GRADE	PACKING	PRICE/M
-----	-------------	-------	---------	---------

RG 11 INDOOR MAIN CCTV (COAXIAL) CABLE (500m./Roll)

CB-0111A	RG 11/U Cable, 90% Shield, White Jacket	ADVANCE	500m./Roll	14.00-/m
CB-0110	RG 11/U Cable, 95% Shield, Black Jacket	MILITARY	500m./Roll	43.00-/m

RG 11 OUTDOOR MAIN CCTV (COAXIAL) CABLE

CB-0111AP	RG 11/U Outdoor , 90% Shield, Black Jacket	ADVANCE	500m./Roll	14.50-/m
CB-0110P	RG 11/U Outdoor, 95% Shield, Black Jacket	MILITARY	500m./Roll	43.25-/m

RG 11 OUTDOOR MAIN w/Messenger CCTV (Coaxial) CABLE

CB-0111AM	RG 11/U Outdoor , 90% Shield, Black w/Messenger	ADVANCE	500m./Roll	17.50-/m
CB-0110M	RG 11/U Outdoor, 95% Shield, Black w/Messenger	MILITARY	500m./Roll	46.50-/m

RG COAXIAL SPECIAL CABLE

CB-0102	RG 58 C/U Cable, 95% Shield, Black Jacket	MILITARY	500m./Reel in Bx.	14.25-/m
CB-0104	RG 59 Cable, 95% Shield, Black Jacket	MILITARY	500m./Reel in Bx.	15.00-/m

75 ohm FLEXIBLE COAXIAL CABLE

CB-0105HF-1	FLEX. SOLID 75 Ohm, White, for Patch Cord	STANDARD	100m./Easy Bx.	6.00-/m
CB-0106F	FLEX. STRANDED Coaxial 75 Ohm, White, for Patch Cord, Others	ADVANCE	100m./Easy Bx.	8.00-/m
CB-0104F	FLEX. STRANDED 75 Ohm, Black, for ELEVATOR(RG59)	MILITARY	500m./Reel in Bx.	17.00-/m

ฟิสิกส์ Cabling ... ฟิสิกส์ INTERLINK Tel : 02-666-1111 (100 Lines)



บริษัท ซีที อิเล็กทริก ซัพพลาย จำกัด
CT ELECTRIC SUPPLY CO., LTD.

โทร : 02 550 9555

PRICE LIST 2563
81

CCTV & TV PATCH CORD

(สายพ่วงกล้อง หรือ สายพ่วง TV คุณภาพ ยืดหยุ่น)



สายอ่อน
Flexible

UC-7130-01/03/05/10/20/30
BNC to BNC Hi Flex Cord



สายนิ่ม
Flexible

UC-7120-01/03/05/10/20/30
F-TYPE to F-TYPE Hi Flex Cord



สายอ่อน
Flexible

UC-7150-01/03/05/10/20/30
PAL (TV) to PAL (TV) Hi Flex Cord

ติดตั้ง Cabling ... ติดต่อ INTERLINK Tel : 02-666-1111 (100 Lines)



SMART CCTV WITH POWER OUTLET

บริษัท ซีที อิเล็กทริก ซัพพลาย จำกัด

CT ELECTRIC SUPPLY CO., LTD.

โทร : 02 550 9555



UC-1011
ด้านหน้า SMART CCTV OUTLET
(Female BNC + Socket)



UC-1011
ด้านหลัง SMART CCTV OUTLET
(Female BNC crimp + Socket & Crow)

SMART TV or F-Type w/POWER



UC-1111 : SMART MATV F Type Outlet
(F-Type Socket & Crow and Elec. Socket & Crow)



UC-1112 : SMART TV Outlet
(TV Socket & Crow and Elec. Socket & Crow)





สายพ่วง หรือ สายต่อ (Assembly Cord)



P/N	DESCRIPTION	UNIT PRICE
-----	-------------	------------

สายพ่วงหรือสายสายต่อสำเร็จรูปสำหรับกล้องวงจรปิด (BNC TO BNC Cord for CCTV)

UC-7130-01	สายอ่อนพ่วงกล้องวงจรปิด , Crimp Type	CCTV Patch Cord (BNC-BNC)	1 เมตร	114.-
UC-7130-03	สายอ่อนพ่วงกล้องวงจรปิด , Crimp Type	CCTV Patch Cord (BNC-BNC)	3 เมตร	130.-
UC-7130-05	สายอ่อนพ่วงกล้องวงจรปิด , Crimp Type	CCTV Patch Cord (BNC-BNC)	5 เมตร	148.-
UC-7130-10	สายอ่อนเดินสายกล้องวงจรปิด, Crimp Type	CCTV Extension Cable (BNC-BNC)	10 เมตร	190.-
UC-7130-20	สายอ่อนเดินสายกล้องวงจรปิด, Crimp Type	CCTV Extension Cable (BNC-BNC)	20 เมตร	275.-
UC-7130-30	สายอ่อนเดินสายกล้องวงจรปิด, Crimp Type	CCTV Extension Cable (BNC-BNC)	30 เมตร	360.-

ติดตั้ง Cabling ... ติดตั้ง INTERLINK Tel : 02-666-1111 (100 Lines)

สายพ่วงหรือสายต่อสำเร็จรูปสำหรับจานดาวเทียม (F-type to F-type Cord for SATELLITE TV)

UC-7120-01	สายนิ่มพ่วงจานดาวเทียมกับกล่องดาวเทียม , Crimp Type	SATELLITE TV Patch Cord (F-F)	1 เมตร	70.-
UC-7120-03	สายนิ่มพ่วงจานดาวเทียมกับกล่องดาวเทียม , Crimp Type	SATELLITE TV Patch Cord (F-F)	3 เมตร	80.-
UC-7120-05	สายนิ่มพ่วงจานดาวเทียมกับกล่องดาวเทียม , Crimp Type	SATELLITE TV Patch Cord (F-F)	5 เมตร	90.-
UC-7120-10	สายนิ่มเดินสายจานดาวเทียมกับกล่องดาวเทียม, Crimp Type	SATELLITE TV Extension Cable (F-F)	10 เมตร	115.-
UC-7120-20	สายนิ่มเดินสายจานดาวเทียมกับกล่องดาวเทียม, Crimp Type	SATELLITE TV Extension Cable (F-F)	20 เมตร	165.-
UC-7120-30	สายนิ่มเดินสายจานดาวเทียมกับกล่องดาวเทียม, Crimp Type	SATELLITE TV Extension Cable (F-F)	30 เมตร	215.-



บริษัท ซีที อิเล็กทริค ซัพพลาย จำกัด
CT ELECTRIC SUPPLY CO., LTD.

โทร : 02-550-9555

สายพ่วงหรือสายต่อสำเร็จรูปสำหรับโทรทัศน์ TV (Male) to TV (Male)

UC-7150-01	สายอ่อนพ่วงโทรทัศน์ , Advance, Crimp Type	TELEVISION Patch Cord (Pa-Pal)	1 เมตร	90.-
UC-7150-03	สายอ่อนพ่วงโทรทัศน์ , Advance, Crimp Type	TELEVISION Patch Cord (Pa-Pal)	3 เมตร	110.-
UC-7150-05	สายอ่อนพ่วงโทรทัศน์ , Advance, Crimp Type	TELEVISION Patch Cord (Pa-Pal)	5 เมตร	130.-
UC-7150-10	สายอ่อนเดินสายโทรทัศน์, Advance, Crimp Type	TELEVISION Extension Cable (Pa-Pal)	10 เมตร	180.-
UC-7150-20	สายอ่อนเดินสายโทรทัศน์, Advance, Crimp Type	TELEVISION Extension Cable (Pa-Pal)	20 เมตร	280.-
UC-7150-30	สายอ่อนเดินสายโทรทัศน์, Advance, Crimp Type	TELEVISION Extension Cable (Pa-Pal)	30 เมตร	380.-

PRICE LIST 2563

BNC PANEL



UC-1016 / UC-1032 : BNC Patch Panel 16/32 Port 1U
(แผงกระจายสาย BNC 16/32 Port)

F-Type PANEL



UC-1124 : F-Type Patch Panel 24 Port w/Label & Management
(แผงกระจายสาย TV หรือ Satellite ชนิด F-Type 24 Ports)



UC-0010
BNC Bulkhead Splice



UC-0006
BNC Tee Connector

BNC CONNECTOR



UC-0002/0004/0026/0028
BNC Plug ตัวผู้ (Crimp Type)



UC-0036
BNC Jack Bulkhead (Crimp Type)



UC-0044 (RG59/62)
BNC Plug, WaterProof, Compression Type



UC-0046 (RG6)

TV (Pal Male)



UC-0087 (RG59/6)
PAL (male) (TV) Connector Screw Type



UC-0088 (RG6)
PAL (male) Crimp Type



UC-0089 (RG59)
PAL (male) Crimp Type

บริษัท ซีที อิเล็กทริก ซัพพลาย จำกัด
CT ELECTRIC SUPPLY CO., LTD.

โทร : 02 550 9555

F-Type Twist



UC-0052 (RG59) F-Type Twist Type



UC-0062 (RG6) F-Type Twist



UC-0082 (RG11) F-Type Twist

F-Type Crimp



UC-0054 (RG59) F-Type Crimp



UC-0064 (RG6) F-Type Crimp

F-Type Compression



UC-0056 (RG 59) F-Type Compression



UC-0066 (RG6) F-Type Compression



UC-0086 (RG11) F-Type Compression

ADAPTER



UC-0092
F-Type Splice



UC-0094
F-Type to BNC Adapter



UC-0096
F-Type to PAL (male) Adapter



US-2209
F Type Bulkhead



BNC, F-type, Pal for COAXIAL CABLE



P/N	DESCRIPTION	คิมเข้าหัว	คุณสมบัติพิเศษ	UNIT PRICE
CONNECTOR				
UC-1016	BNC PATCH PANEL 16 Port W/BNC Bulkhead	-	แผงกระจายสาย BNC	1,550.-
UC-1032	BNC PATCH PANEL 32 Port W/BNC Bulkhead	-	แผงกระจายสาย BNC	3,010.-
UC-0002	BNC PLUG RG58, CRIMP Type	UC-8118	คิมบีบแน่น	30.-
UC-0004	BNC PLUG RG59/62 CRIMP Type	UC-8116	คิมบีบแน่น	30.-
UC-0026	BNC PLUG RG 6 or 5C-2V, CRIMP Type	UC-8116	คิมบีบแน่น	28.-
UC-0028	BNC PLUG RG 11, CRIMP Type	UC-8121	คิมบีบแน่น	31.-
UC-0036	BNC JACK RG 6, Bulkhead, CRIMP Type	UC-8116	คิมบีบแน่น	75.-
UC-0010	BNC BULK HEAD SPLICE	-	ตัวเมีย 2 ด้าน ยึดแผง	76.-
UC-0044	BNC PLUG RG59/62 , COMPRESSION Type	TC-2315 หรือ UC-8289	คิมอัดกันน้ำเข้า	48.-
UC-0046	BNC PLUG RG 6 , COMPRESSION Type	TC-2315 หรือ UC-8289	คิมอัดกันน้ำเข้า	48.-
UC-1124	F-Type PATCH PANEL 24 Port w/Label & Management		แผงจัดสาย F-Type	900.-
UC-0052	F-Type CONNECTOR for RG 59, TWIST Type	-	ใช้มือบิดได้	8.-
UC-0062	F-Type CONNECTOR for RG 6 , TWIST Type		ใช้มือบิดได้	8.-
UC-0082	F-Type CONNECTOR for RG 11, TWIST Type		ใช้มือบิดได้	33.-
UC-0054	F-Type CONNCECTOR for RG 59, CRIMP Type	UC-8118	คิมบีบแน่น	14.-
UC-0064	F-Type CONNECTOR for RG 6 , CRIMP Type	UC-8118	คิมบีบแน่น	14.-
UC-0056	F-Type CONNCECTOR for RG 59, COMPRESSION Type	TC-2315 หรือ UC-8289	คิมอัดกันน้ำ	17.-
UC-0066	F-Type CONNECTOR for RG 6 , COMPRESSION Type	TC-2315 หรือ UC-8289	คิมอัดกันน้ำ	17.-
UC-0086	F-Type CONNECTOR for RG 11, COMPRESSION Type	UC-8289	คิมอัดกันน้ำ	87.-
UC-0087	TV (Pal) Connector RG 6 / RG 59, Screw Type	-	ใช้มือหมุน	29.-
UC-0088	TV (Pal) Connector RG 6 / CRIMP Type	UC-8118	คิมบีบแน่น	32.-
UC-0089	TV (Pal) Connector RG 59 / CRIMP Type	UC-8118	คิมบีบแน่น	36.-
UC-1011	SMART CCTV BNC OUTLET w/2P Socket		ได้รับ CCTV มีปลั๊กไฟในตัว	260.-
UC-1111	SMART MATV F-Type OUTLET w/Internation Socket		ได้รับงานดาวเทียมมีปลั๊กไฟทั่วโลก	200.-
UC-1112	SMART TV (Pal-Female) OUTLET w/Internation Socket		ได้รับ TV มีปลั๊กไฟทั่วโลก	260.-
UC-0092	F-Type Splice COUPLING, Wash + Nut		ตัวต่อ F-Type 2 ทง	10.-
UC-0094	F-Type to BNC ADAPTER		ตัวต่อ F-Type to BNC	29.-
UC-0096	F-Type to TV, Male ADAPTER		ตัวต่อ F-Type to หัว TV	25.-
UC-2209	F-Type Bulkhead for RJ 45 INSERT		ตัวเมีย F-Type 2 ด้านใส่แผง	30.-

ติดต่อ Cabling ... ติดต่อ INTERLINK Tel : 02-666-1111 (100 Lines)

บริษัท ซีที อีเลคทริค ซัพพลาย จำกัด
GT ELECTRIC SUPPLY CO., LTD.
 โทร : 02 550 9555

CRIMP TOOL (คีมบีบ)



UC-8116
BNC for RG 59, 62, 6



UC-8118
BNC for RG 58, 59, 62
F-Type for RG 59, 6 and PAL RG 59, 6



UC-8121
BNC for RG 11

ติดต่อ Cabling ... ติดต่อ INTERLINK Tel : 02-666-1111 (100 Lines)

บริษัท ซีที อิเล็กทริก ซัพพลาย จำกัด
COMPRESSION TOOL (คีมบีบ ทำหัวหัวพัน) **CUTTER TOOL (คีมตัดสาย RG)**



CT ELECTRIC SUPPLY CO., LTD.

โทร : 02 550 9555



TC-2315
COMPRESSION TOOL F-Type &
BNC RG59, 6



UC-8289
COMPRESSION TOOL F-Type &
BNC RG59, 6, 11



TS-3105
คีมตัดแถบประสวก์

STRIPPING TOOL (คีมลอกสาย Coaxial แบบสะกด)



UC-8145
คีมลอกสาย RG6 เพื่อเข้าหัว F-Type , PAL



UC-8256
คีมลอกสาย RG59 , RG6 เพื่อเข้าหัว F-Type , BNC



UC-8288
คีมลอกสาย RG11 เพื่อเข้าหัว F-Type , BNC

P/N	DESCRIPTION	UNIT PRICE
-----	-------------	------------

คีมเข้าหัวและคีมปอกสาย สำหรับ COAXIAL CABLE & CONNECTOR

 UC-8116	CRIMP TOOL BNC for RG 59, 62, 6	คีมบีบ	750.-
 UC-8118	CRIMP TOOL BNC for RG 58, 59, 62 and F-Type for RG 59, 6 and PAL for RG 59, 6	คีมบีบ	750.-
UC-8121	CRIMP TOOL BNC for RG 11	คีมบีบ	580.-
 TC-2315	COMPRESSION TOOL F-Type and BNC for RG 59, RG 6	คีมอัด (พกติดตัว)	460.-
UC-8289	COMPRESSION TOOL F-Type and BNC for RG 59, RG 6 & RG 11	คีมอัด	1,520.-
 TS-3105	CUTTER TOOL for RG 58, RG 59 & RG 6 Cable	คีมตัด	340.-
 UC-8145	STRIPPING TOOL for RG 59, RG 6 & RG 11 of F-twist Connector	คีมปอก	270.-
 UC-8256	STRIPPING TOOL for RG 59, RG 6 of BNC and F-Type Compression Connector	คีมปอก	300.-
UC-8288	STRIPPING TOOL for RG 11 of BNC and F-Type Compression Connector	คีมปอก	410.-



บริษัท ซีที อิเล็กทริก ซัพพลาย จำกัด
CT ELECTRIC SUPPLY CO., LTD.

โทร : 02 550 9555



ขดสายที่อยู่ในกล่อง
Easy Box

Easy Box
ง่ายต่อการดึงสาย
ออกโดยคนเดียว



TIEV Telephone Wire Cable



FIG8. UTP DROPWIRE Cable



JUMPER WIRE



บริษัท ซีที อิเล็กทริก ซัพพลาย จำกัด
CT ELECTRIC SUPPLY CO., LTD.

โทร : 02 550 9555



DROPWIRE 2 CORE Cable



FLAT Telephone Cable



TPEV Telephone Cable

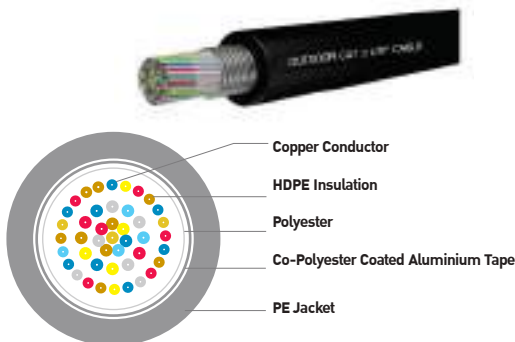

OUTDOOR CAT 3 UTP Cable

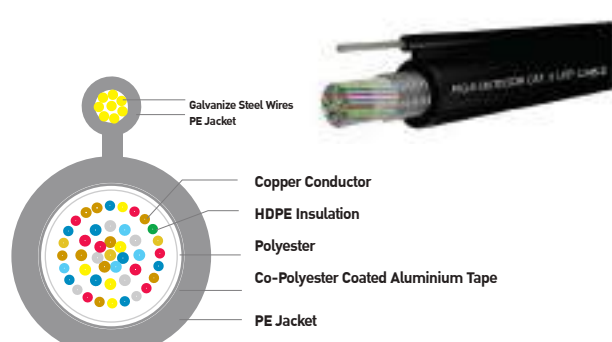

FIG-8 OUTDOOR CAT 3 UTP Cable



Telephone CABLE



ORDER NO.	DESCRIPTION	PACKING	PRICE/M
TIEV Cable (Station Wire) & TPEV Cable			
UL-1022	TIEV Telephone 0.50 mm (24 AWG) 2C Cable	100 M.*/Easy Box	2.80
UL-1024	TIEV Telephone 0.50 mm (24 AWG) 4C Cable	100 M.*/Easy Box	4.75
UL-1032	TIEV Telephone 0.65 mm (22 AWG) 2C Cable	100 M.*/Easy Box	4.25
UL-1034	TIEV Telephone 0.65 mm (22 AWG) 4C Cable	100 M.*/Easy Box	7.50
UL-1210-1	TPEV Telephone 0.50 mm (24 AWG) 10 Pair	100 M.*/Roll	24.-
UL-1225-1	TPEV Telephone 0.50 mm (24 AWG) 25 Pair	100 M.*/Roll	57.-
FIG 8 UTP DROPWIRE Cable			
UL-1102	Fig 8 UTP 0.50 mm (24 AWG) 1 Pair Cable	200 M.*/Roll	8.50
UL-1112	Fig 8 UTP 0.65 mm (22 AWG) 1 Pair Cable	200 M.*/Roll	8.75
JUMPER WIRE and DROPWIRE 2 CORE			
UL-0002	Jumper Wire, White-Red (24 AWG) 2C Cable	100 M.*/Easy Box	2.25
UL-0023	DropWire w/Messenger 19 AWG (0.91mm) 2C cable	200 M.*/Roll	10.-
TPEV Cable			
UL-1250-1	TPEV Telephone 0.50 mm (24 AWG) 50 Pair	100 M.*/Roll	115.-
UL-1405	TPEV Telephone 0.65 mm (22 AWG) 5 Pair	305 M.*/Roll	19.-
UL-1410	TPEV Telephone 0.65 mm (22 AWG) 10 Pair	305 M.*/Roll	38.-
UL-1425	TPEV Telephone 0.65 mm (22 AWG) 25 Pair	305 M.*/Roll	94.-
UL-1450	TPEV Telephone 0.65 mm (22 AWG) 50 Pair	305 M.*/Roll	186.-
FLAT TELEPHONE Cable			
UL-0044	FLAT Telephone 28 AWG 4 C	100 M.*/Easy Box	3.-
UL-0054	FLAT Telephone 26 AWG 4 C	100 M.*/Easy Box	4.10
OUTDOOR CAT 3 UTP Cable			
UL-2225	Outdoor CAT 3 0.65 mm (22 AWG) UTP 25 Pair	500 M./ Roll	121.-
UL-2250	Outdoor CAT 3 0.65 mm (22 AWG) UTP 50 Pair	500 M./ Roll	233.-
FIG-8 OUTDOOR CAT 3 UTP Cable			
UL-2610	FIG-8 Outdoor CAT 3 0.65 mm (22 AWG) UTP 10 Pair	500 M./ Roll	79.-
UL-2625	FIG-8 Outdoor CAT 3 0.65 mm (22 AWG) UTP 25 Pair	500 M./ Roll	155.-
UL-2650	FIG-8 Outdoor CAT 3 0.65 mm (22 AWG) UTP 50 Pair	500 M./ Roll	240.-



บริษัท ซีที อีเลคทริค ซัพพลาย จำกัด
CT ELECTRIC SUPPLY CO., LTD.

โทร : 02 550 9555

ฟิตติ้ง Cabling ... ฟิตติ้ง INTERLINK Tel : 02-666-1111 (100 Lines)

PRICE LIST 2563
89

ติดต่อ Cabling ... ติดต่อ INTERLINK Tel : 02-666-1111 (100 Lines)



UL-3004
ตัวผู้โทรศัพท์
(Hand Set Plug , RJ9)



UL-3011
ตัวผู้โทรศัพท์ 4 ขา
(RJ11 Plug)



UL-3012
ตัวผู้โทรศัพท์ 6 ขา
(RJ11 Plug)



NEW
UL-3018
ตัวเมียโทรศัพท์รุ่นใหม่
(RJ11 Jack , Impact or Insertion Tool)



UL-3016
ตัวเมียโทรศัพท์รุ่นเดิม
(RJ11 Outlet)



US-2311



US-2312



US-2313



US-2314



US-2316

รุ่นสวยสุดหรู เหมาะกับงานตกแต่ง

SHINY EXCLUSIVE FACE PLATE/W Shutter : หน้ากากมันเงารุ่นสวยสุดหรูมีชัตเตอร์



US-2001A
FACE PLATE
หน้ากาก มีสัญลักษณ์ และ ป้ายชื่อ
(สีงาช้าง , Ivory)



US-2002A



Free Label ID (แป้นป้ายชื่อพลาสติกใส)



US-2121A



US-2122A

FACE PLATE
หน้ากาก มีสัญลักษณ์ และ ป้ายชื่อ
(สีขาว, White)

บริษัท ซีที อีเล็คทริค ซัพพลาย จำกัด
CT ELECTRIC SUPPLY CO., LTD.

โทร : 02 550 9555



US-2118



US-2119

SURFACE Mount Box : ตัวเมียติดพื้นหรือผนังมีชัตเตอร์



US-2401

US-2402

US-2406

SURFACE Mount Box : ตัวเมียติดพื้นหรือผนัง



US-2015/US-2016
กล่องติดผนังลอย ลึก 38 mm/ลึก 47 mm



UL-2011A

UL-2012A

UL-2013A

POP-UP 1 PORT , 2 PORT , 3 PORT



US-2005 / US-2006
ตัวแปลงใส่หน้ากาก PANASONIC
Full color และ Wide Series



US-2107 / US-2108
ตัวแปลงใส่หน้ากาก BTICINO
รุ่น Magic และ Matix



US-2109
ตัวแปลงใส่หน้ากาก CLIPSAL



Telephone OUTLET & FACE PLATE



P/N	DESCRIPTION	UNIT PRICE
ตัวตู้และตัวเมียโทรศัพท์คุณภาพสูง (TELEPHONE OUTLET)		
UL-3004	HS (Hand Set, RJ9) PLUG (ตัวตู้โทรศัพท์ 4 ขา)	บรรจุ 10 ตัว/ถุง 2.-/ตัว
UL-3011	RJ11 Telephone PLUG (ตัวตู้โทรศัพท์ 4 ขา)	บรรจุ 10 ตัว/ถุง 2.50 ตัว
UL-3012	RJ11 Telephone PLUG (ตัวตู้โทรศัพท์ 6 ขา)	บรรจุ 10 ตัว/ถุง 3.50 ตัว
UL-3018	RJ11 Telephone OUTLET (ตัวเมีย), Impact or Insertion Tool	ตัวเมียโทรศัพท์รุ่นใหม่ 45.-/ตัว
UL-3016	RJ11 Telephone OUTLET (ตัวเมีย), Tool Free	ตัวเมียโทรศัพท์รุ่นเดิม 50.-/ตัว
US-2311	FACE PLATE 1 PORT, รุ่น Shiny	หน้ากากมินมา 18.-
US-2312	FACE PLATE 2 PORT, รุ่น Shiny	หน้ากากมินมา 18.-
US-2313	FACE PLATE 3 PORT, รุ่น Shiny	หน้ากากมินมา 18.-
US-2314	FACE PLATE 4 PORT, รุ่น Shiny	หน้ากากมินมา 20.-
US-2316	FACE PLATE 6 PORT, รุ่น Shiny	หน้ากากมินมา 24.-
US-2001A	FACE PLATE 1 PORT, Ivory มีสัญลักษณ์โทรศัพท์และป้ายชื่อ	หน้ากากอย่างเต็มป้ายชื่อ สีขาว 20.-
US-2002A	FACE PLATE 2 PORT, Ivory มีสัญลักษณ์โทรศัพท์และป้ายชื่อ	หน้ากากอย่างเต็มป้ายชื่อ สีขาว 20.-
US-2001AWH	FACE PLATE 1 PORT, White มีสัญลักษณ์โทรศัพท์และป้ายชื่อ	หน้ากากอย่างเต็มป้ายชื่อ สีขาว 20.-
US-2002AWH	FACE PLATE 2 PORT, White มีสัญลักษณ์โทรศัพท์และป้ายชื่อ	หน้ากากอย่างเต็มป้ายชื่อ สีขาว 20.-
US-2015	Plastic WALL BOX 2 X 4" (ลึก 38 mm) (Ivory)	กล่องพลาสติกติดผนังลอยของ LINK 22.-
US-2015WH	Plastic WALL BOX 2 X 4" (ลึก 38 mm) (White)	กล่องพลาสติกติดผนังลอยของ LINK 23.-
US-2016	Plastic WALL BOX 2 X 4" (ลึก 47 mm) (White)	กล่องพลาสติกติดผนังลอยของ LINK 35.-
US-2401	Surface White Mount Box 1 Port	กล่องติดผนังหรือพื้นต้องซื้อตัวเมียใส่ 18.-
US-2402	Surface White Mount Box 2 Port	กล่องติดผนังหรือพื้นต้องซื้อตัวเมียใส่ 22.-
US-2406	Surface White Mount Box 6 Port	กล่องติดผนังหรือพื้นต้องซื้อตัวเมียใส่ 108.-
US-2118	บล็อกตัวเมียติดผนัง 1 ช่องมี SHUTTER (SURFACE MOUNT BOX With Shutter)	ต้องซื้อตัวเมียใส่ 26.-
US-2119	บล็อกตัวเมียติดผนัง 2 ช่องมี SHUTTER (SURFACE MOUNT BOX With Shutter)	ต้องซื้อตัวเมียใส่ 45.-
NEW UL-2011A	RJ11 POP-UP STAINLESS 1 PORT OUTLET W/DAMPING	ตัวรับฝัง พื้นมี Damping 925.-
NEW UL-2012A	RJ11 POP-UP STAINLESS 2 PORT OUTLET W/DAMPING	ตัวรับฝัง พื้นมี Damping 975.-
NEW UL-2013A	RJ11 POP-UP STAINLESS 3 PORT OUTLET W/DAMPING	ตัวรับฝัง พื้นมี Damping 1,025.-
US-2005	ตัวแปลง LINK RJ11 ตัวเมียใส่หน้ากากไฟฟ้า PANASONIC รุ่นเก่า (FULL COLOR)	บรรจุ 10 ตัว/Pkg 10.-/ตัว
US-2006	ตัวแปลง LINK RJ11 ตัวเมียใส่หน้ากากไฟฟ้า PANASONIC รุ่นใหม่ (WIDE SERIES)	บรรจุ 10 ตัว/Pkg 10.-/ตัว
US-2107	ตัวแปลง LINK RJ11 ตัวเมียใส่หน้ากากไฟฟ้า ยี่ห้อ BTICINO รุ่นเก่า (MAGIC)	บรรจุ 10 ตัว/Pkg 12.-/ตัว
US-2108	ตัวแปลง LINK RJ11 ตัวเมียใส่หน้ากากไฟฟ้า ยี่ห้อ BTICINO รุ่นใหม่ (MATIX)	บรรจุ 10 ตัว/Pkg 14.-/ตัว
US-2109	ตัวแปลง LINK RJ11 ตัวเมียใส่หน้ากากไฟฟ้า ยี่ห้อ CLIPSAL รุ่น 31VA, 32VA, 30	บรรจุ 1 ตัว/Pkg 12.-/ตัว
UL-8951	RJ11 - RJ11 Patch Cord 1 M	30.-
UL-8952	RJ11 - RJ11 Patch Cord 2 M	35.-
UL-8953	RJ11 - RJ11 Patch Cord 3 M	40.-

ติดต่อ Cabling ... ติดต่อ INTERLINK Tel : 02-666-1111 (100 Lines)

บริษัท ช.อิลECTRIC ซัพพลาย จำกัด
CT ELECTRIC SUPPLY CO., LTD.
 โทร : 02 550 9555

PRICE LIST 2563 91

สินค้าขายดีที่สุด

TOT Approve



UL-4311
CONNECTION MODULE 10 PAIR

(รุ่นหน้าสัมผัสติดกัน เช็คล์สัญญาณได้แต่บอกไม่ได้ว่าสัญญาณเข้าหรือออก)



UL-4321
DISCONNECTION MODULE 10 PAIR

(รุ่นแยกหน้าสัมผัส ทำให้เช็คล์สัญญาณเข้าหรือออกได้)



UL-4123
INTELLIGENT DISCONNECTION MODULE 8 PAIR CAT 6

(สำหรับระบบโทรศัพท์ที่ใช้สาย LAN รองรับความเร็วทันสมัย)



UL-4121
INTELLIGENT DISCONNECTION MODULE 10 PAIR CAT 6

(สำหรับระบบโทรศัพท์ที่ต้องรองรับการประจําทิศทางที่เหนือกว่า)



บริษัท ซีที อิเล็กทริค ซัพพลาย จำกัด
CT ELECTRIC SUPPLY CO., LTD.

โทร : 02 550 9555



UL-4631

(ป้ายชื่อพลาสติกใส เปิด - ปิด ใช้บอกชื่อคู่สาย)



UL-4601

(โมดูลป้ายชื่อพลาสติกบอกรหัส)



UL-8802

(เครื่องมือเข้าสายโทรศัพท์ แบบมี SENSOR)



UL-5411
TELEPHONE MAGAZINE 10 PAIR
WITH ARRESTER



UL-5110
TELEPHONE MAGAZINE



UL-5317

ARRESTER ตัวป้องกันฟ้าผ่า 5 KA



UL-5319

ARRESTER ตัวป้องกันฟ้าผ่า 10 KA





UL-5512

FIVE ELECTRODE



UL-5716 : EARTH BAR 10 PAIR ใช้ต่อลง GROUND
ใช้งานคู่กับ UL-5512 (FIVE ELECTRODE)

P/N	DESCRIPTION	UNIT PRICE
TERMINAL BLOCK หรือ TERMINAL MODULE		
 UL-4311	TELEPHONE CONNECTION MODULE 10 Pair (TOT Spec # OES 002 001 02) (เทอร์มินอลโทรศัพท์สีเทา)	100.-
 UL-4321	TELEPHONE DISCONNECTION MODULE 10 Pair (TOT Spec # OES 002 001 02) (เทอร์มินอลโทรศัพท์สีขาว)	105.-
UL-4121	INTELLIGENT DISCONNECTION MODULE 10 Pair CAT 6 (TOT Spec # OES 002 001 02) (เทอร์มินอล CAT 6 10 คู่สาย)	120.-
 UL-4123	INTELLIGENT DISCONNECTION MODULE 8 Pair CAT 6 (TOT Spec # OES 002 001 02) (เทอร์มินอล CAT 6 8 คู่สาย)	115.-
UL-4331	TELEPHONE CONNECTION MODULE / SET 10 Pair พร้อมป้ายชื่อ พลาสติก เปิด - ปิด (เทอร์มินอล+ป้ายชื่อ)	110.-
UL-4332	TELEPHONE DISCONNECTION MODULE / SET 10 Pair พร้อมป้ายชื่อ พลาสติก เปิด - ปิด (เทอร์มินอล+ป้ายชื่อ)	115.-
UL-4336	INTELLIGENT DISCONNECTION MODULE / SET 10 Pair พร้อมป้ายชื่อ พลาสติก เปิด - ปิด (เทอร์มินอล+ป้ายชื่อ)	130.-
UL-4338	INTELLIGENT DISCONNECTION MODULE / SET 8 Pair พร้อมป้ายชื่อ พลาสติก เปิด - ปิด (เทอร์มินอล+ป้ายชื่อ)	125.-
UL-4601	LABEL HOLDER (Mount on Frame) (โมดูลป้ายชื่อพลาสติกนอกแถว)	10.-
UL-4631	HINGED LABEL HOLDER (Mount on Module) (ป้ายชื่อพลาสติก เปิด-ปิดได้ ใช้ใส่บอกชื่อคู่สาย)	10.-

INSERTION TOOL

 UL-8802	INSERTION (connection & cutting) TOOL with sensor	400.-
--	--	--------------

TELEPHONE TEST PLUGS AND CORDS (Module)		
UL-8902	2 - pole Test cord 2/2, Plug to Alligator clip	45.-
UL-8904	4 - pole Test cord 2/4, Plug to Alligator clip	55.-
UL-8932	2 - pole Plug Assembly Kit	20.-
UL-8934	4 - pole Plug Assembly kit	25.-



บริษัท ซีที อิเล็กทริก ซัพพลาย จำกัด
CT ELECTRIC SUPPLY CO., LTD.
 โทร : 02 550 9555

MAGAZINE and ARRESTER (ตัวป้องกันฟ้าผ่า)

UL-5110	TELEPHONE MAGAZINE 10 Pair EMPTY (แมกกาซีนเปล่า)	75.-
 UL-5411	TELEPHONE MAGAZINE 10 Pair load with 230 V-5A/5KA ARRESTER (ชุดป้องกันฟ้าผ่าครบชุด)	330.-
UL-5317	3 pole ARRESTER, 230V-5A/5KA with fail-safe (TOT Spec # OES 002 001 02) (ตัวป้องกันฟ้าผ่า 5 KA)	28.-
UL-5319	3 pole ARRESTER, 230V-10A/10KA with fail-safe (TOT Spec # OES 002 001 02) (ตัวป้องกันฟ้าผ่า 10 KA)	28.-

FIVE ELECTROD PROTECTOR (ตัวป้องกันฟ้าผ่า) แบบพิเศษ เหมาะกับประเทศไทย

UL-5512	FIVE ELECTRODE PROTECTOR (TOT Spec # OES 002 036 02) (ตัวป้องกันฟ้าผ่าแบบพิเศษ ป้องกันฟ้าผ่าได้หลายครั้ง)	100.-
UL-5716	Earth Bar 10 Pair (ใช้คู่กับ Five Electrode) (ใช้ต่อลง ground กรณีติดตั้ง Five Electrode Protector)	25.-



1. Module คืออะไร ?

เคยทำระบบสายคอมพิวเตอร์ อาจรู้จัก Patch Panel แต่ไม่คุ้นเคย Terminal Module ส่วนคนที่เคยทำระบบสายโทรศัพท์หรือสื่อสาร จะคุ้นเคยกับ Module Telephone หรือ Terminal Module เป็นอย่างดีในความเป็นจริงแล้วทั้ง Terminate Module หรือในสเปกของ TOT จะเรียกว่า Terminal Block และ Patch Panel ทำหน้าที่เป็นแผงกระจายสายหรือแผงรวมสายเหมือนกัน

2. Terminal Module กับ Patch Panel ใช้งานต่างกันอย่างไร ?

อย่างที่อธิบายในข้อ 1 แล้วว่า ทั้งสองสิ่งใช้งานเป็นแผงกระจายสายเหมือนกัน เพียงแต่ว่าคนไทยคุ้นเคยที่จะใช้ Patch Panel เป็นแผงกระจายสายคอมพิวเตอร์ ส่วน Terminal Module เป็นแผงกระจายสายโทรศัพท์
 ทว่าทุกวันนี้ ระบบสายคอมพิวเตอร์ได้เติบโตอย่างรวดเร็วและมีปริมาณการใช้งานจำนวนมากขึ้นตามลำดับ ดังนั้นนักวิจัยได้พยายามแก้ปัญหาที่เกิดขึ้นในกรณีที่มีปริมาณจุด Outlet ใช้งานจำนวนมาก การออกแบบให้ใช้ Patch Panel เป็นแผงกระจายสายจะสร้างปัญหาที่ตามมาอย่างมากมาย อาทิ การไล่หาต้นสาย, การพ่วงสาย, การตรวจสอบสาย, การซ่อมบำรุงเพิ่มเติม ฯลฯ

INDOOR PLASTIC BOX (รุ่นใหม่มีกุญแจ)



UL-7601

UL-7602

UL-7603



INSIDE

INDOOR PLASTIC BOX (รุ่นเดิม)



UL-7501

UL-7502

UL-7503



INSIDE



บริษัท ซีที อิเล็กทริก ซัพพลาย จำกัด

CT ELECTRIC SUPPLY CO., LTD.

OUTDOOR BOX (ตู้พลาสติกกันน้ำทั่วไป)



UL-7703

UL-7705

UL-7710



INSIDE

FULLY WATERTIGHT OUTDOOR BOX (ตู้พลาสติกกันน้ำ 100%)



UL-7713

UL-7719



INSIDE





Telephone PLASTIC BOXS (Indoor & Outdoor)



P/N	DESCRIPTION	CAPACITY (Pairs)	HxWxD (CM)	UNIT PRICE
-----	-------------	-----------------------	-----------------	------------

INDOOR PLASTIC TELEPHONE HOUSING BOX

 UL-7601	30 PAIR PLASTIC TC BOX,INDOOR (มีกุญแจและแถม BMF)	30	18 x 17 x 8	250.-
 UL-7602	50 PAIR PLASTIC TC BOX,INDOOR (มีกุญแจและแถม BMF)	50	18 x 17 x 8	260.-
 UL-7603	100 PAIR PLASTIC TC BOX,INDOOR (มีกุญแจและแถม BMF)	100	27.5 x 21 x 11	460.-

PLASTIC DISTRIBUTION INDOOR BOXES

UL-7501	INDOOR Box size 1, Plastic 30 Pair แถม BMF ไม่มีกุญแจ	30	17 x 14 x 7.5	300.-
UL-7502	INDOOR Box size 2, Plastic 50 Pair แถม BMF ไม่มีกุญแจ	50	21.5 x 21.5 x 7.5	345.-
UL-7503	INDOOR Box size 3, Plastic 100 Pair แถม BMF ไม่มีกุญแจ	100	32 x 21.5 x 7.5	520.-

OUTDOOR BOXES / FULLY WATERTIGHT BOXES

 UL-7703	PLASTIC OUTDOOR TELEPHONE BOX 30 Pair แถม BMF	30	21.5 x 13.5 x 9	290.-
UL-7705	PLASTIC OUTDOOR TELEPHONE BOX 50 Pair แถม BMF	50	22.5 x 19.5 x 9	410.-
UL-7710	PLASTIC OUTDOOR TELEPHONE BOX 100 Pair แถม BMF	100	38.0 x 19.0 x 11	575.-
UL-7713	PLASTIC FULLY WATERTIGHT BOX 30 Pair แถม BMF	30	24 x 16.5 x 10	570.-
 UL-7719	PLASTIC FULLY WATERTIGHT BOX 100 Pair แถม BMF	100	38 x 19.0 x 11	1,080.-



บริษัท ซีที อิเล็กทริก ซัพพลาย จำกัด

CT ELECTRIC SUPPLY CO., LTD.

โทร : 02 550 9555



การเลือกใช้ตู้ใส่ Terminal ของโทรศัพท์

เนื่องจากLINK มีผลิตภัณฑ์ตู้ใส่ Terminal ของโทรศัพท์อยู่มากมาย ดังนั้นจึงแนะนำให้เลือกใช้ตู้ Terminal ที่เหมาะสมกับประเภทของการใช้งานที่มีความแตกต่างกันดังนี้

1. ตู้ Plastic (Indoor) เหมาะสำหรับติดตั้ง Terminal ใช้งานภายในอาคาร ที่มีจำนวนคู่สายน้อยกว่า 100 คู่สาย โดยมีให้เลือก 2 แบบ คือ แบบมีกุญแจและไม่มีกุญแจ (โดยตู้ Plastic นี้ ได้ติดตั้ง Back Mount Frame มาเพื่อสามารถใช้งานได้ทันที)
2. ตู้ Plastic (Outdoor) เป็นตู้ Plastic ที่มีคุณสมบัติเหมือนตู้ Plastic Indoor ทุกประการ แต่ถูกออกแบบมาให้ใช้งาน นอกอาคารได้ โดยสามารถติดตั้งบริเวณชายคาของอาคารที่ฝนสาดไม่ถึงหรือละอองฝนเข้าไม่ถึง
3. ตู้ Plastic (Outdoor Fully Water Tight) เป็นตู้ Plastic ที่สามารถติดตั้งนอกอาคารที่มีฝนตกใส่ได้ เพราะได้ถูกออกแบบให้กันน้ำได้ 100% เหมาะสำหรับการติดตั้งกลางแจ้ง และทนต่อสภาวะการเปียกน้ำ (ช่างไฟฟ้าบางท่านได้ตัดแปลงนำ Circuit Breaker ไปใส่สำหรับระบบ ไฟฟ้านอกอาคารก็ได้)

CROSS-CONNECT, STEEL CABINET



บริษัท ซีที อิเล็กทริก ซัพพลาย จำกัด

คู่มือสำหรับแบบใหม่ Cross Connect ตู้โทรศัพท์ที่ติดตั้งสายในตู้โทรศัพท์ที่มีช่องสายและปรับเปลี่ยน

CT ELECTRIC SUPPLY CO., LTD.

STEEL CABINET, OLD MODEL โทร : 02 550 9555



คู่มือสำหรับรุ่นดั้งเดิม ซึ่งยังมีมนำมาใช้งานโดยทั่วไป

ติดตั้ง Cabling ... คิดถึง INTERLINK Tel : 02-666-1111 (100 Lines)



Telephone STEEL CABINET (Indoor)



P/N	DESCRIPTION	CAPACITY (Pairs)	HxWxD (CM)	UNIT PRICE
CROSS-CABINET STEEL CABINET (WALL-MOUNT)				
UL-6103	CROSS-CONNECT CABINET SIZE 3 (BMF 1X3)	30	24 x 22 x 11	540.-
UL-6203	CROSS-CONNECT CABINET SIZE 6 (BMF 2X3)	60	24 x 35 x 11	650.-
UL-6206	CROSS-CONNECT CABINET SIZE 12 (BMF 2X6)	120	32 x 35 x 11	800.-
UL-6210	CROSS-CONNECT CABINET SIZE 20 (BMF 2X10)	200	41 x 38 x 11	1,000.-
UL-6212	CROSS-CONNECT CABINET SIZE 24 (BMF 2X12)	240	45 x 38 x 11	1,170.-
UL-6216	CROSS-CONNECT CABINET SIZE 32 (BMF 2X16)	320	54 x 43 x 11	1,470.-
UL-6412	CROSS-CONNECT CABINET SIZE 48, (2 door) (BMF 4X12)	480	45 x 73 x 11	2,000.-
UL-6416	CROSS-CONNECT CABINET SIZE 64, (2 door) (BMF 4X16)	640	54 x 73 x 11	2,250.-
UL-6812	CROSS-CONNECT CABINET SIZE 96, (2 door) (BMF 8X12)	960	72 x 73 x 11	2,700.-

ติดตั้ง Cabling ... ติดตั้ง INTERLINK Tel : 02-666-1111 (100 Lines)

P/N	DESCRIPTION	CAPACITY (Pairs)	HxWxD (CM)	UNIT PRICE
STEEL CABINET, WALL-MOUNT TYPE (Original Model)				
UL-6030	WALL-Box Cabinet for 1x 3 pos. BMF	30	20 x 20 x 11	630.-
UL-6060	WALL-Box Cabinet for 1x 6 pos. BMF	30-60	24 x 22 x 11	705.-
UL-6061	WALL-Box Cabinet for 1x 6 pos. BMF	50-60	30 x 25 x 13	860.-
UL-6111	WALL-Box Cabinet for 1x11 pos. BMF	100-110	40 x 25 x 13	1,080.-
UL-6112	WALL-Box Cabinet for 2x11 pos. BMF	200-220	42 x 45 x 13	1,470.-
UL-6113	WALL-Box Cabinet for 3x11 pos. BMF	300-330	42 x 65 x 13	2,200.-
UL-6222	WALL-Box Cabinet for 2x22 pos. BMF	400-440	70 x 45 x 15	3,330.-
UL-6223	WALL-Box Cabinet for 3x22 pos. BMF	600-660	70 x 65 x 15	4,320.-
UL-6224	WALL-Box Cabinet for 4x22 pos. BMF, (2 door)	800-880	70 x 85 x 15	4,740.-
UL-6272	WALL-Box Cabinet for 2x27 pos. BMF	500-540	85 x 50 x 15	3,840.-
UL-6273	WALL-Box Cabinet for 3x27 pos. BMF	750-810	85 x 70 x 15	5,110.-
UL-6332	WALL-Box Cabinet for 2x33 pos. BMF	600-660	105 x 60 x 15	5,010.-
UL-6333	WALL-Box Cabinet for 3x33 pos. BMF, (2 door)	900-990	105 x 85 x 15	6,580.-
UL-6334	WALL-Box Cabinet for 4x33 pos. BMF, (2 door)	1200-1320	105 x 110 x 15	7,600.-
UL-6335	WALL-Box Cabinet for 5x33 pos. BMF, (2 door)	1500-1650	105 x 135 x 15	9,050.-



บริษัท ซีที อิเล็กทริก ซัพพลาย จำกัด
CT ELECTRIC SUPPLY CO., LTD.
โทร : 02 550 9555



1. CROSS-CONNECT STEEL CABINET เป็นสินค้าที่ออกแบบตามหลักการ Cross-Connect ของระบบโทรศัพท์ที่จัดการได้และเป็นลิขสิทธิ์ของ LINK ด้วยกาวราวจ้างแบบ OEM ให้โรงงาน 19" GERMANY EXPORT RACK เป็นผู้ผลิต

2. CROSS-CONNECT STEEL CABINET เป็นตู้สี่เหลี่ยมฟ้าเคลือบเงา สามารถติดตั้งในบ้านหรือคอนโดได้สวยงามดูจัดเฟอร์นิเจอร์ไฮเทค

PRICE LIST 2563



INDOOR/FLOOR MOUNT (ติดตั้งพื้น)
(ต้องซื้อ Back Mount Frame และ Jumper Wire Bar แยกต่างหาก)

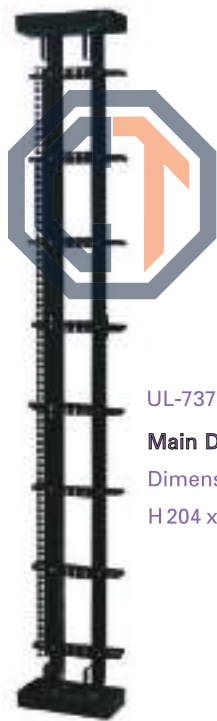

UL-7371S
Main Distribution Frame Single 700 pair
Dimensions :
H 204 x W28.5 x D15.1 cm.



UL-7372S
Main Distribution Frame Double 1400 pair
Dimensions :
H 204 x W 56.5 x D 15.1 cm.

บริษัท ซีที อีเลคทริค ซัพพลาย จำกัด
Profile Rod Type Available
CT ELECTRIC SUPPLY CO., LTD.

โทร 02-666 9555

OUTDOOR CABINET (ตู้เหล็กกันน้ำ 100%)



“ LINK ” OUTDOOR / WALL MOUNT



INSIDE



Telephone FLOOR MOUNT CABINET



P/N	DESCRIPTION	CAPACITY (Pairs)	HxWxD (CM)	UNIT PRICE
INDOOR STEEL CABINET, FLOOR-MOUNT TYPE				
UL-6552	FLOOR Cabinet for Set of 2x55 pos. BMF, (1 door)	1000-1100	190 x 70 x 40	14,350.-
UL-6553	FLOOR Cabinet for Set of 3x55 pos. BMF, (1 door)	1500-1650	190 x 94 x 40	18,210.-
UL-6554	FLOOR Cabinet for Set of 4x55 pos. BMF, (2 door)	2000-2200	190 x 118 x 40	23,070.-
UL-6555	FLOOR Cabinet for Set of 5x55 pos. BMF, (2 door)	2500-2750	190 x 142 x 40	27,820.-
UL-6556	FLOOR Cabinet for Set of 6x55 pos. BMF, (2 door)	3000-3300	190 x 166 x 40	29,800.-
UL-6557	FLOOR Cabinet for Set of 7x55 pos. BMF, (2 door)	3500-3850	190 x 190 x 40	33,760.-
UL-6558	FLOOR Cabinet for Set of 8x55 pos. BMF, (4 door)	4000-4400	190 x 214 x 40	36,180.-
UL-6559	FLOOR Cabinet for Set of 9x55 pos. BMF, (4 door)	4500-4950	190 x 238 x 40	41,290.-

ติดตั้ง Cabling ... ติดตั้ง INTERLINK Tel : 02-666-1111 (100 Lines)

OPTIONAL ชุด Back Mount Frame สำหรับติดตั้งในตู้โทรศัพท์แบบตั้งพื้น

UL-8555	Back Mount Frame Set 55 pos. (ประกอบด้วย BMF, กังปลา, เหล็กปิดหัว, ยางกันบาด)			2,210.-
UL-8556	Jumper Wire Bar for 55 pos.			650.-

ใช้กับ Floor Mount Cabinet เท่านั้น



บริษัท ซีที อิเล็กทริก ซัพพลาย จำกัด

MAIN DISTRIBUTION OPEN FRAME (สำหรับติดตั้ง Telephone Module)

CT ELECTRIC SUPPLY CO., LTD.

โทร : 02 550 9555

UL-7371S	Main Distribution SINGLE OPEN FRAME 700 Pair, w/o BMF	700-770	204 x 28.5 x 15.1	3,800.-
UL-7372S	Main Distribution DOUBLE OPEN FRAME 1400 Pair, w/o BMF	1400-1540	204 x 56.5 x 15.1	8,000.-
UL-7377	Main Distribution SINGLE OPEN FRAME 700 Pair, Profile Rod	700-770	204 x 28.5 x 15.1	5,800.-
UL-7378	Main Distribution DOUBLE OPEN FRAME 1400 Pair, Profile Rod	1400-1540	204 x 56.5 x 15.1	11,000.-

OUTDOOR STEEL CABINET, WALL MOUNT

UL-7061	OUTDOOR Steel Cabinet for 1x 6 pos. BMF	50-60	33 x 25 x 15	1,710.-
UL-7111	OUTDOOR Steel Cabinet for 1x11 pos. BMF	100-110	45 x 25 x 15	1,920.-
UL-7112	OUTDOOR Steel Cabinet for 2x11 pos. BMF	200-220	45 x 45 x 15	2,660.-
UL-7113	OUTDOOR Steel Cabinet for 3x11 pos. BMF	300-330	45 x 65 x 15	3,080.-
UL-7222	OUTDOOR Steel Cabinet for 2x22 pos. BMF	400-440	73 x 45 x 15	3,300.-
UL-7272	OUTDOOR Steel Cabinet for 2x27 pos. BMF	500-540	88 x 50 x 15	4,750.-
UL-7223	OUTDOOR Steel Cabinet for 3x22 pos. BMF	600-660	73 x 65 x 15	4,660.-

ตู้เหล็กกันน้ำ

PRICE LIST 2563

BMF (Back Mount Frame) : 1, 2, 3, 6, 10, 11, 12 Position
 (ใช้สำหรับติดตั้งในตู้โทรศัพท์)



UL-8202

UL-8206

UL-8210

UL-8211

UL-8422

แสดงการนำ BMF ไปติดตั้งในตู้

ติดตั้ง Cabling ... คิดถึง INTERLINK Tel : 02-666-1111 (100 Lines)



บริษัท ซีที อิเลคทริค ซัพพลาย จำกัด
 CT ELECTRIC SUPPLY CO., LTD.

โทร : 02 550 9555



UL-7571

Jumperle Back Mount Frame
 (11 Way & 27 Way)



UL-7573

Jumperle Back Mount Frame
 (11 Way & 27 Way)





UL-8715

19" BMF 15 Way Recessed
 (เฟรม 19" สำหรับ 15 Telephone Module เพื่อติดตั้งในตู้ 19" Rack)



Back Mount Frame ติดกับตู้ 19"

P/N	DESCRIPTION	UNIT PRICE
BMF (โครงสแตนเลสสำหรับติดตั้งมินิออลทากจาก Stainless อย่างดี) (w = 124 mm.)		
 UL-8201	Back Mount Frame 1 Pos., deep 22 mm.	25.-
UL-8202	Back Mount Frame 2 Pos., deep 22 mm.	50.-
 UL-8203	Back Mount Frame 3 Pos., deep 22 mm.	75.-
UL-8206	Back Mount Frame 6 Pos., deep 22 mm.	150.-
UL-8210	Back Mount Frame 10 Pos., deep 22 mm.	250.-
UL-8211	Back Mount Frame 11 Pos., deep 22 mm.	275.-
UL-8212	Back Mount Frame 12 Pos., deep 22 mm.	300.-
UL-8216	Back Mount Frame 16 Pos., deep 22 mm.	400.-
 UL-8411	Back Mount Frame 11 Pos., deep 40 mm.	295.-
UL-8422	Back Mount Frame 22 Pos., deep 40 mm.	590.-
UL-8427	Back Mount Frame 27 Pos., deep 40 mm.	725.-
UL-8433	Back Mount Frame 33 Pos., deep 40 mm.	885.-
UL-8444	Back Mount Frame 44 Pos., deep 40 mm.	1,180.-
UL-8455	Back Mount Frame 55 Pos., deep 40 mm.	1,475.-

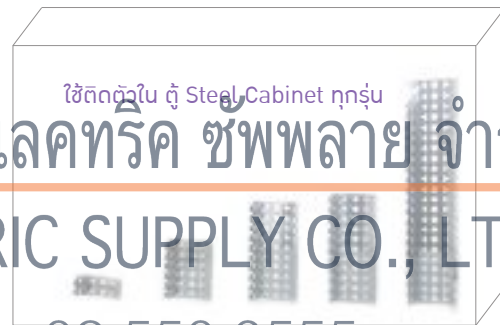

บริษัท ซีที อีเลคทริค ซัพพลาย จำกัด
GT ELECTRIC SUPPLY CO., LTD.
 โทร : 02 550 9555

JUMPERABLE FRAME ชุดฐานติดลอยแทนตู้กับ (โครง BMF เมื่อติดลอย)

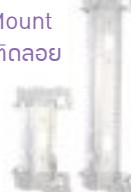
 UL-7571	Jumperable FRAME 11-Way Back Mount Frame	Back Mount Frame ติดลอย	390.-
UL-7573	Jumperable FRAME 27-Way Back Mount Frame		820.-

BMF for 19" RACK MOUNT (เฟรม 19" สำหรับ 15 Module ใช้ติดตั้งในตู้ 19" RACK)

 UL-8715	19" BMF 15 Way Recessed for Rack-mount, 3U	Back Mount Frame ติดกับตู้ 19"	850.-
--	--	--------------------------------	-------



Back Mount Frame

ของ LINK ทำจากวัสดุ Stainless

ขั้วขนาดหน้า 1.00 มม. จึงมีความแข็งแรงและสวยงามเป็นพิเศษ

อีกทั้งยังลดคมของโลหะ

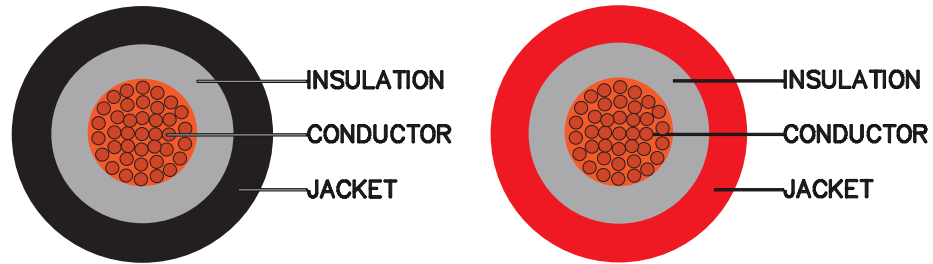

Cable Design

Conductor : fine wire strands of tinned copper wires, according IEC 60228, Class 5

Insulation : halogen free PE, electron beam cross - linked , XLPE Colours : black

Outer jacket: halogen free and flame retardant PE, electron beam cross-linked resistance against water , UV resistance

Electrical Characteristics

Nominal voltage U_0/U AC 1000/1000V ,DC 1500/1500V
 Max.DC voltage 1800V(conductor-conductor, non earthed system,circuit not under load)

AC-test voltage 6.5KV
 Min.Surface resistance of sheath $10^9 \Omega$
 Electrical tests according EN 50395

Max.temperature at conductor -40°C up to +120°C
 Temperature range -40°C up to +90°C

Mechanical Characteristics

Min.bending radius 5 x cable diameter
 Tensile strength and elongation EN 60811-1-1
 Cold bending EN 60811-1-504
 Thermal endurance properties EN 60216-2

Environmental characteristics

Halogen free EN 50618
 Ozone resistance EN 50396
 UV resistance HD 605/A1 , EN 50618
 Flame characteristics IEC 60332 -1-2

Industry Standards

TUV 2PFG 1169/08.2007 , EN 50618 : 2014

Product Description

Product Code Number	Size(mm2)	Conduct or dia. N/mm	Insulation dia.(mm)	Nominal Jacket dia.(mm)	Jacket colour	Rated current at 60°C (A)	Packaging
CB-1025B	2.5	50/0.25	3.65	5.80	black	41	100 or 1,000M / Roll
CB-1025R	2.5	50/0.25	3.65	5.80	red	41	100 or 1,000M / Roll
CB-1040B	4.0	56/0.30	4.20	6.05	black	55	100 or 1,000M / Roll
CB-1040R	4.0	56/0.30	4.20	6.05	red	55	100 or 1,000M / Roll
CB-1060B	6.0	84/0.30	4.90	6.50	black	70	100 or 1,000M / Roll
CB-1060R	6.0	84/0.30	4.90	6.50	red	70	100 or 1,000M / Roll
CB-1100B	10.0	84/0.40	5.75	8.66	black	98	100 or 1,000M / Roll
CB-1100R	10.0	84/0.40	5.75	8.66	red	98	100 or 1,000M / Roll
CB-1160B	16.0	126/0.40	7.55	10.10	black	132	100 or 1,000M / Roll
CB-1160R	16.0	126/0.40	7.55	10.10	red	132	100 or 1,000M / Roll





SOLAR CABLE

(Photovoltaic Cable)



P/N	DESCRIPTION	PACKING	PRICE/M
-----	-------------	---------	---------

PV (Photovoltaic) SOLAR CABLE

CB-1025B	PV Solar Cable 2.5 mm ² , Black	100 or 1,000 M./ Roll	Call
CB-1025R	PV Solar Cable 2.5 mm ² , Red	100 or 1,000 M./ Roll	Call
 CB-1040B	PV Solar Cable 4.0 mm ² , Black	100 or 1,000 M./ Roll	22.50
 CB-1040R	PV Solar Cable 4.0 mm ² , Red	100 or 1,000 M./ Roll	22.50
CB-1060B	PV Solar Cable 6.0 mm ² , Black	100 or 1,000 M./ Roll	32.-
CB-1060R	PV Solar Cable 6.0 mm ² , Red	100 or 1,000 M./ Roll	32.-
CB-1100B	PV Solar Cable 10.0 mm ² , Black	100 or 1,000 M./ Roll	Call
CB-1100R	PV Solar Cable 10.0 mm ² , Red	100 or 1,000 M./ Roll	Call
CB-1160B	PV Solar Cable 16.0 mm ² , Black	100 or 1,000 M./ Roll	Call
CB-1160R	PV Solar Cable 16.0 mm ² , Red	100 or 1,000 M./ Roll	Call

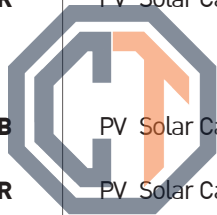

บริษัท ซีที อิเล็กทริค ซัพพลาย จำกัด
CT ELECTRIC SUPPLY CO., LTD.

โทร : 02 550 9555

ติดต่อ Cabling ... ติดต่อ INTERLINK Tel : 02-666-1111 (100 Lines)

CONNECTOR for SOLAR CABLE (MC4 Series)

CB-1002	MC4 CONNECTOR (Pair)	1500 V , TUV Standard	40.-
CB-1004	MC4 Branch CONNECTOR (Pair)	1000 V , TUV Standard	200.-
CB-1006	MC4 Panel CONNECTOR (Pair)	1000 V , TUV Standard	40.-
CB-1008	MC4 T-type 4 ways CONNECTOR (Pair)	1000 V , TUV Standard	285.-
CB-1010	MC4 T-type 5 ways CONNECTOR (Pair)	1000 V , TUV Standard	355.-

PRICE LIST 2563

FIRE ALARM CABLE

(FIRE ALARM, UNSHIELD & SHIELD CABLE, 1 PAIR)



NEW

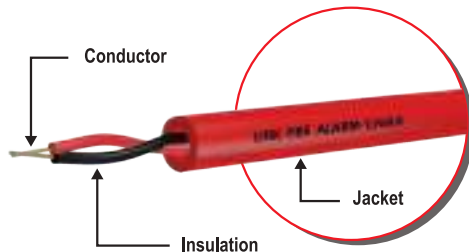

Indoor Type , Unshield

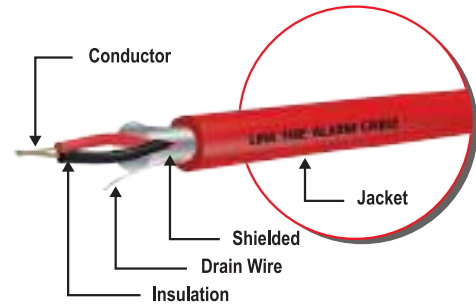

Indoor Type , Shield

Features and Benefits

LINK shielded and unshielded fire alarm cable power limited fire alarm describes one pair (2 Cores). The maximum operating voltage is 300VAC/VDC, the flame retardant is in accordance with UL1685, UL1666.

Standard Compliances

- ANSI/UL 1424, Cables for Power-Limited Fire-Alarm Circuits
- UL1685 Type FPL, UL1666 Type FPLR
- UL Listed File NO.E476400
- RoHS Compliance

Applications Support

- Fire Alarm System
- Smoke Detector
- Critical Central Fire Systems
- Control Circuits
- Security system

Cable Construction

- Conductor Material
- Number of pair
- Insulation Material
- Drain Wire
- Shielded
- Jacket Material (Indoor)
- Jacket Material (Outdoor)
- Operating Temperature Range
- Min. Bending Radius

บริษัท ซีที อิเล็กทริค ซัพพลาย จำกัด
 CT ELECTRIC SUPPLY CO., LTD.
 โทร : 02-550-9555

- Solid Bare Copper
- 1 (2 conductors)
- FR-PVC, Black and Red Color
- 22 AWG (7*0.25 mm), Stranded Tinned Copper
- AL Foil, Thickness 0.038mm, 115%
- Lead free, FR-PVC, Red color
- UV, Proof PE, Black color
- -20°C to 105°C
- 8 x O.D.

Cable Construction

Unshield Fire Alarm Cable 1 Pair

P/N	UL/NEC Flame Rating	Conductor Diameter		Insulation		Jacket		Packaging
		AWG	mm	Thickness (mm)	Diameter (mm)	Thickness (mm)	Diameter (mm)	
CB-0118	FPL	18	1.02±0.02	0.4	1.90±0.15	0.9	5.8±0.3	500m/Roll
CB-0116	FPL	16	1.29±0.02	0.4	2.10±0.15	0.9	6.0±0.3	500m/Roll
CB-0114	FPL	14	1.63±0.04	0.6	2.83±0.15	1.0	7.7±0.3	500m/Roll
CB-0112	FPL	12	2.05±0.04	0.6	3.20±0.15	1.1	8.6±0.3	500m/Roll

Shield Fire Alarm Cable 1 Pair

P/N	UL/NEC Flame Rating	Conductor Diameter		Insulation		Jacket		Packaging
		AWG	mm	Thickness (mm)	Diameter (mm)	Thickness (mm)	Diameter (mm)	
CB-0218	FPL	18	1.02±0.02	0.4	1.02±0.02	0.9	5.9±0.3	500m/Roll
CB-0216	FPL	16	1.29±0.02	0.4	1.29±0.02	0.9	6.1±0.3	500m/Roll
CB-0214	FPL	14	1.63±0.04	0.6	1.63±0.04	1.0	7.8±0.3	500m/Roll
CB-0212	FPL	12	2.05±0.04	0.6	2.05±0.04	1.1	8.7±0.3	500m/Roll



FIRE ALARM CABLE



P/N	DESCRIPTION	PACKING	PRICE/M
-----	-------------	---------	---------

NEW FIRE ALARM, UNSHIELD Twisted Cable

CB-0118	FIRE ALARM, UNSHIELD 2x18 AWG, 1 PAIR	500 M/ Roll	12.-/m.
CB-0116	FIRE ALARM, UNSHIELD 2x16 AWG, 1 PAIR	500 M/ Roll	16.-/m.
CB-0114	FIRE ALARM, UNSHIELD 2x14 AWG, 1 PAIR	500 M/ Roll	26.-/m.
CB-0112	FIRE ALARM, UNSHIELD 2x12 AWG, 1 PAIR	500 M/ Roll	37.-/m.

FIRE ALARM, SHIELD Twisted Cable

CB-0218	FIRE ALARM, SHIELD 2x18 AWG, 1 PAIR, FPL	500 M/ Roll	14.-/m.
CB-0216	FIRE ALARM, SHIELD 2x16 AWG, 1 PAIR, FPL	500 M/ Roll	18.-/m.
CB-0214	FIRE ALARM, SHIELD 2x14 AWG, 1 PAIR, FPL	500 M/ Roll	27.-/m.
CB-0212	FIRE ALARM, SHIELD 2x12 AWG, 1 PAIR, FPL	500 M/ Roll	39.-/m.
CB-0218R	FIRE ALARM, SHIELD 2x18 AWG, 1 PAIR, FPLR, Riser Grade	500 M/ Roll	14.-/m.
CB-0216R	FIRE ALARM, SHIELD 2x16 AWG, 1 PAIR, FPLR, Riser Grade	500 M/ Roll	19.-/m.
CB-0214R	FIRE ALARM, SHIELD 2x14 AWG, 1 PAIR, FPLR, Riser Grade	500 M/ Roll	39.-/m.

ติดต่อ Cabling ... ติดต่อ INTERLINK Tel : 02-666-1111 (100 Lines)



บริษัท ซีที อิเล็กทริก ซัพพลาย จำกัด
CT ELECTRIC SUPPLY CO., LTD.

โทร : 02 550 9555

FIRE ALARM, OUTDOOR Cable

CB-0216P	FIRE ALARM, SHIELD 2x16 AWG, 1 PAIR, PE , OUTDOOR	500 M*/ Roll	17.-/m.
CB-0214P	FIRE ALARM, SHIELD 2x14 AWG, 1 PAIR, PE , OUTDOOR	500 M / Roll	26.-/m.



1. Fire Alarm Cable

เป็นสายดำแดงตีเกลียวหุ้มฉนวนสีแดงชนิดพิเศษใช้สำหรับเดินสาย Alarm Protector ของระบบ Fire Alarm

2. BAS Cable

เป็นสายคอนโทรลที่ออกแบบมาเพื่อใช้ในระบบ Building Automation Systems ซึ่งเป็นสายตามมาตรฐาน UL-RS485 ที่สามารถเดินได้ความยาวกว่า 1,000 เมตร Tinned Copper also available

PRICE LIST 2563

105

FIRE RESISTANT CABLE

NEW

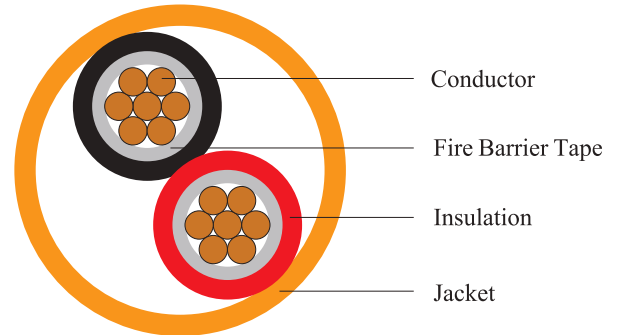

PRODUCT DESCRIPTION

- Conductor : Stranded bare copper
- Fire barrier tape
- Insulation : XLPE
- Multi cores lay-up
- Jacket : LSZH

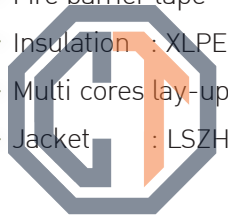

ELECTRICAL CHARACTERISTICS

- Voltage Test : 2000 V/min
- Minimum insulation resistance at 20 °C : 2000 Ohms/km
- Fire Resistance Tests (SS299/BS 6387 Cat GWZ)
: No rupture or fuse at 950 °C for 3 hours

บริษัท ซีที อิเล็กทริค ซัพพลาย จำกัด
CT ELECTRIC SUPPLY CO., LTD.
STANDARD COMPLIANCES

- โทร : 02-550-9555
- SS299/BS 6387 Cat GWZ , IEC 60331-21
 - IEC 60332-1, IEC60332-3-24
 - IEC 61034-2 , IEC 60754-1 , IEC 60754-2
 - IEC 60228 , IEC 60502-1

P/N	Conductor 's Cross Section	Cores	Insulation		Jacket	Sheath		Packaging
			Nom.Think (mm)	Diameter (mm)		Nom.Think (mm)	Diameter (mm)	
CB-0021	1.5 mm ² (15 AWG)	2	0.7	3.6	0.7	8.7	500m/Roll	
CB-0025	2.5 mm ² (13 AWG)	2	0.8	4.2	0.8	10.5	500m/Roll	
CB-0040	4.0 mm ² (11 AWG)	2	1.0	5.2	1.0	12.4	500m/Roll	
CB-0060	6.0 mm ² (9 AWG)	2	1.4	6.6	1.4	15.6	500m/Roll	



FIRE RESISTANT CABLE



P/N	DESCRIPTION	PACKING	PRICE/M
NEW CB-0021	FIRE RESISTANT, UNSHIELD 2 x 1.5 mm ² 15 AWG	100* or 500 M./ Roll	40.-
CB-0025	FIRE RESISTANT, UNSHIELD 2 x 2.5 mm ² 13 AWG	100* or 500 M./ Roll	59.-
CB-0040	FIRE RESISTANT, UNSHIELD 2 x 4.0 mm ² 11 AWG	100* or 500 M./ Roll	85.-
CB-0060	FIRE RESISTANT, UNSHIELD 2 x 6.0 mm ² 9 AWG	100* or 500 M./ Roll	124.-



บริษัท ซีที อิเล็กทริก ซัพพลาย จำกัด
CT ELECTRIC SUPPLY CO., LTD.
 โทร : 02 550 9555

ศิริก้อง Cabling ... ศิริก้อง INTERLINK Tel : 02-666-1111 (100 Lines)



Tip / Fire Resistant Cable ใช้งานตรงไหน? เมื่อไหร่ ?

ระบบ Fire Alarm โดยทั่วไปจะต่อ Panel Control กับ ตัวจับสัญญาณควัน (Smoke Detector) และตัวจับความร้อน (Heat Detector) ซึ่งจะเป็นตัวส่งสัญญาณไปที่ตู้ควบคุม เพื่อส่งสัญญาณเตือนภัยผ่านกระดิ่ง (Bell) หรือหากตัวส่งสัญญาณไม่ทำงาน ก็สามารถแจ้งเหตุเพลิงไหม้ผ่าน Manual Switch ได้

ดังนั้นจะเห็นได้ว่า การใช้สายสัญญาณสำหรับตัวส่งสัญญาณสามารถใช้สายชนิด Fire Alarm ได้ เพราะเมื่อส่งสัญญาณไปแล้วก็จะสิ้นสุดงานทำงาน แต่ระบบกระดิ่งและระบบ Manual มีความจำเป็นต้องเตือนภัยต่อเนื่อง ซึ่งหากเกิดเพลิงไหม้จริง จะส่งผลกับสายสัญญาณที่ต่อไปยังกระดิ่งซึ่งจะต้องมีความทนไฟเป็นพิเศษ ดังนั้นในข้อบังคับความปลอดภัยด้านการดับเพลิง จึงแนะนำให้ใช้สายที่มีความทนไฟเป็นพิเศษ (Fire Resistant) ทั้งหมด หรือหากต้องการประหยัดการลงทุน ก็จำเป็นต้องใช้สายไฟ Resistant ในการเดินกระดิ่งและคันโยก Manual

PRICE LIST 2563

BUILDING AUTOMATION SYSTEM (BAS) CABLE

(LINK BAS Twisted Pair Shield Cable, 1,2 Pair)

NEW

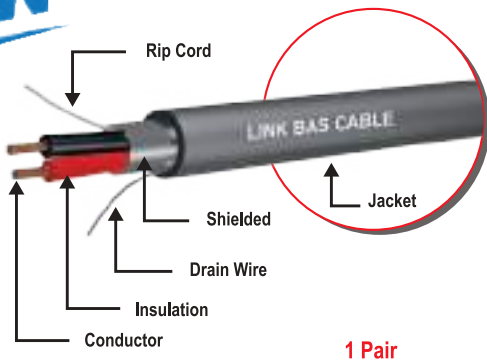

1 Pair

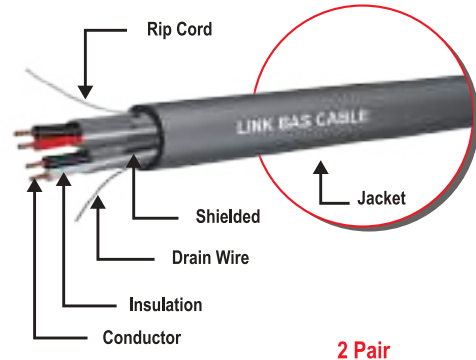

2 Pair

Features and Benefits

LINK BAS (Building Automation System), Twisted pairs cable describes one pair (2 Cores) and two pairs (4 Cores). The maximum operating voltage is 300VAC/VDC, the flame retardant is in accordance with UL444.

LINK BAS cable in accordance with

UL2464, Multiple-conductor cable using non-integral jacket, UL444, RoHS Compliance

Applications Support

- Computer signal wiring
- Industrial Machine Control
- Control Circuits, Security System, Process Control
- Building Automation System (BAS), Access Control
- RS-485, RS-232, SCADA, DCS and TCP/IP
- Internal wiring or external interconnection of electronic equipment
- Surveillance



Cable Construction

- Conductor Material
- Number of pair
- Insulation Material
- Drain Wire Material
- Shielded Material
- Jacket Material (Indoor)
- Jacket Material (Outdoor)
- Operating Temperature Range
- Min. Bend Radius (Install)

บริษัท ซีที อิเล็กทริก ซัพพลาย จำกัด
CT ELECTRIC SUPPLY CO., LTD.

โทร : 02-550-9565

- : Stranded Bare Copper
- : 1 (2 conductors), 2 (4 conductors)
- : HDPE, Black and Red Color
- : Stranded Tinned Copper, 7x0.20 mm.
- : Aluminum Polyester Tape, Thickness 0.038 mm, 115%
- : Lead Free, FR-PVC, Gray color
- : UV - Proof PE, Black color
- : -10°C to 60°C
- : 8 x O.D.

Cable Construction

P/N	Flame Rating	Conductor Diameter		Insulation		Jacket		Packaging
		AWG	mm	Thickness (mm)	Diameter (mm)	Thickness (mm)	Diameter (mm)	
1 PAIR								
CB-0324A	CM	24	7x0.20	0.25 ± 0.05	1.10 ± 0.05	0.60 ± 0.05	3.6 ± 0.3	500m/Roll
CB-0322A	CM	22	7x0.25	0.25 ± 0.05	1.30 ± 0.05	0.60 ± 0.05	4.0 ± 0.3	500m/Roll
CB-0318A	CM	18	16x0.25	0.40 ± 0.05	2.00 ± 0.05	0.80 ± 0.05	5.8 ± 0.3	500m/Roll
CB-0316A	CM	16	26x0.25	0.40 ± 0.05	2.30 ± 0.05	0.80 ± 0.05	6.2 ± 0.3	500m/Roll
CB-0314A	CM	14	41x0.25	0.60 ± 0.05	3.00 ± 0.05	0.90 ± 0.05	8.0 ± 0.3	500m/Roll
CB-0318AP	Outdoor	18	16x0.25	0.40 ± 0.05	2.00 ± 0.05	0.80 ± 0.05	5.8 ± 0.3	500m/Roll
2 PAIR								
CB-0422A	CM	22	7x0.25	0.25 ± 0.05	1.30 ± 0.05	0.60 ± 0.05	3.6 ± 0.2	500m/Roll
CB-0418A	CM	18	16x0.25	0.40 ± 0.05	2.00 ± 0.05	0.80 ± 0.05	7.0 ± 0.2	500m/Roll
CB-0416A	CM	16	26x0.25	0.40 ± 0.05	2.30 ± 0.05	0.80 ± 0.05	7.8 ± 0.2	500m/Roll
CB-0414A	CM	14	41x0.25	0.60 ± 0.05	3.00 ± 0.05	0.90 ± 0.05	9.8 ± 0.2	500m/Roll
CB-0418AP	Outdoor	18	16x0.25	0.40 ± 0.05	2.00 ± 0.05	0.80 ± 0.05	7.0 ± 0.2	500m/Roll



BAS CABLE

(Building Automation System)



P/N	DESCRIPTION	PACKING	PRICE/M
NEW BAS (Building Automation System)			
CB-0324A	BAS, TWISTED PAIR SHIELD 2x24 AWG, 1 PAIR	500 M*/ Roll	6.25
CB-0322A	BAS, TWISTED PAIR SHIELD 2x22 AWG, 1 PAIR	500 M / Roll	8.-
CB-0318A	BAS, TWISTED PAIR SHIELD 2x18 AWG, 1 PAIR	500 M / Roll	15.25
CB-0316A	BAS, TWISTED PAIR SHIELD 2x16 AWG, 1 PAIR	500 M / Roll	21.75
CB-0314A	BAS, TWISTED PAIR SHIELD 2x14 AWG, 1 PAIR	500 M*/ Roll	33.25
CB-0318AP	BAS, TWISTED PAIR SHIELD 2x18 AWG, 1 PAIR, OUTDOOR	500 M*/ Roll	15.-
CB-0422A	BAS, TWISTED PAIR SHIELD 4x22 AWG, 2 PAIR	500 M / Roll	13.25
CB-0418A	BAS, TWISTED PAIR SHIELD 4x18 AWG, 2 PAIR	500 M / Roll	27.-
CB-0416A	BAS, TWISTED PAIR SHIELD 4x16 AWG, 2 PAIR	500 M / Roll	40.-
CB-0414A	BAS, TWISTED PAIR SHIELD 4x14 AWG, 2 PAIR	500 M*/ Roll	61.75
CB-0418AP	BAS, TWISTED PAIR SHIELD 4x18 AWG, 2 PAIR, OUTDOOR	500 M / Roll	26.-



บริษัท ซีที อิเล็กทริก ซัพพลาย จำกัด
CT ELECTRIC SUPPLY CO., LTD.

โทร : 02 550 9555



1. Fire Alarm Cable

เป็นสายดำแดงตีเกลียวหุ้มฉนวนสีแดงชนิดพิเศษใช้สำหรับเดินสาย Alarm Protector ของระบบ Fire Alarm

2. BAS Cable

เป็นสายคอนโทรลที่ออกแบบมาเพื่อใช้ในระบบ Building Automation Systems ซึ่งเป็นสายตามมาตรฐาน UL-RS485 ที่สามารถเดินได้ความยาวกว่า 1,000 เมตร Tinned Copper also available

ติดตั้ง Cabling ... ติดตั้ง INTERLINK Tel : 02-666-1111 (100 Lines)

PRICE LIST 2563



MULTI-CORE CABLE

Features and Benefits

LINK Multi-core single shield and double shield cable support internal wiring and design for installation requiring flexible conductor to fulfill measuring control and command application i.e. computer interconnect, control circuit, industrial equipment control, suitable for EIA RS-232 application.

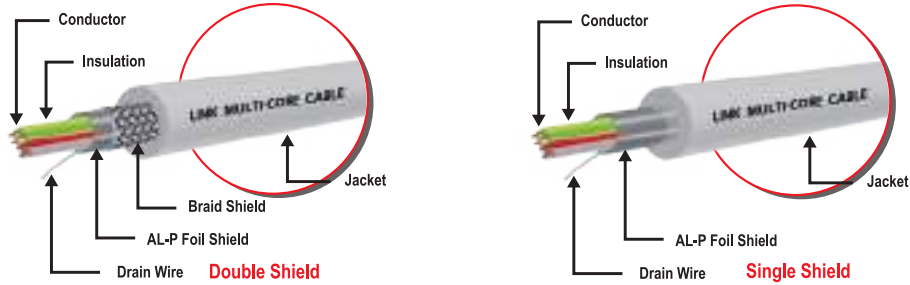

Electrical Characteristics

Double Shield

P/N	Number of Cores	Conductor Diameter		Insulation Diameter (mm)	Braid Shield (mm)	Drain wire (mm)	Jacket Diameter (mm)	Packaging
		AWG	mm					
CB-0244A	4	24	7x0.20	1.10±0.05	80x0.12	7x0.20	5.1±0.3	500m/Roll
CB-0248A	8	24	7x0.20	1.10±0.05	112x0.12	7x0.20	5.8±0.3	500m/Roll
CB-0250A	12	24	7x0.20	1.10±0.05	128x0.12	7x0.20	7.4±0.3	500m/Roll
CB-0227	25	24	7x0.20	1.20±0.05	168x0.12	7x0.20	9.3±0.3	500m/Roll

Single Shield

CB-0225	25	24	7x0.20	1.20±0.05	None	7x0.20	9.2±0.3	500m/Roll
---------	----	----	--------	-----------	------	--------	---------	-----------

MULTI-PAIR CABLE

Features and Benefits

LINK Multi-core single shield and double shield cable support internal wiring and design for installation requiring flexible conductor to fulfill measuring control and command application i.e. computer interconnect, control circuit, industrial equipment control, suitable for EIA RS-232 application.

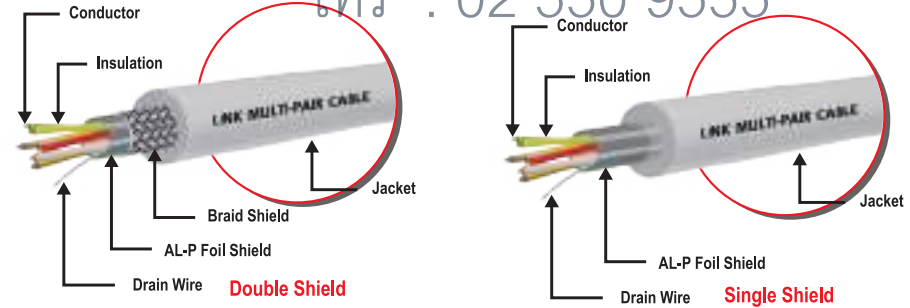

Electrical Characteristics

Double Shield

P/N	Number of Pairs	Conductor Diameter		Insulation Diameter (mm)	Braid Shield (mm)	Drain wire (mm)	Jacket Diameter (mm)	Packaging
		AWG	mm					
CB-0252A	2	24	7x0.20	1.10±0.05	80x0.12	7x0.20	6.20±0.3	500m/Roll
CB-0254A	4	24	7x0.20	1.10±0.05	112x0.12	7x0.20	7.80±0.3	500m/Roll

Single Shield

CB-0251A	2	24	7x0.20	1.10±0.05	None	7x0.20	5.40±0.3	500m/Roll
CB-0253A	4	24	7x0.20	1.10±0.05	None	7x0.20	7.20±0.3	500m/Roll

LINK Multi-Core and Multi Pair cable in accordance with

UL2464, UL2576, UL2919, UL444 and RoHS Compliance

Electrical Characteristics

Rating Temp. & Voltage : 80°C 300V
 Max. Conductor DC Resistance : 89.1 Ohm/km @20°C
 Min. Insulation Resistance : 3 Mega Ohm/km @20°C
 Dielectric Strength between pairs : DC 1.5 KV/Minute

Cable Construction

- Conductor Material : Stranded Tinned Anneal Copper
- Shielded Material : Aluminum Polyester Foil, Thickness 0.025 mm
- Braid Shield Material : Tinned Anneal Copper
- Drain Wire Material : Stranded Tinned Copper
- Jacket Material : Lead Free, FR-PVC, Gray color
- Operating Temperature Range : -10°C to 60°C
- Min. Bend Radius (Install) : 8 x O.D.

ติดต่อ Cabling ... ติดต่อ INTERLINK Tel : 02-666-1111 (100 Lines)

บริษัท ซีที อิเล็กทริค ซัพพลาย จำกัด
 CT ELECTRIC SUPPLY CO., LTD.
 โทร : 02 550 9555



PRICE LIST 2563

MULTI-CORE & MULTI-PAIR CABLE

P/N	UL - Style	DESCRIPTION	PACKING	PRICE/M
UL-2464 MULTI-CORE Cable				
CB-0244A <small>(แทนที่ CB-0252A)</small>	UL-2464	MULTI-CORE 4 CORE (Double Shield), 24 AWG	500 M/Roll	17.50
CB-0248A <small>(แทนที่ CB-0253A หรือ CB-0254A)</small>	UL-2464	MULTI-CORE 8 CORE (Double Shield), 24 AWG	500 M/Roll	27.50
CB-0250A	UL-2464	MULTI-CORE 12 CORE (Double Shield), 24 AWG	500 M/Roll	36.25
CB-0225	UL-2464	MULTI-CORE 25 CORE (Single Shield), 24 AWG	500 M/Roll	46.50
 CB-0227	UL-2464	MULTI-CORE 25 CORE (Double Shield), 24 AWG	500 M/Roll	62.25

NEW

UL-2919 MULTI-PAIR Cable

 CB-0251A	UL-2919	MULTI-PAIR 2 PAIRS (Single Shield), 24 AWG	500 M/Roll	10.50
 CB-0252A	UL-2919	MULTI-PAIR 2 PAIRS (Double Shield), 24 AWG	500 M/Roll	18.-
CB-0253A	UL-2919	MULTI-PAIR 4 PAIRS (Single Shield), 24 AWG	500 M/Roll	18.50
 CB-0254A	UL-2919	MULTI-PAIR 4 PAIRS (Double Shield), 24 AWG	500 M/Roll	29.50

บริษัท ซีที อิเล็กทริก ซัพพลาย จำกัด

CT ELECTRIC SUPPLY CO., LTD.

โทร : 02 550 9555



1. Fire Alarm Cable

เป็นสายดำแดงตีเกลียวหุ้มฉนวนสีแดงชนิดพิเศษใช้สำหรับเดินสาย Alarm Protector ของระบบ Fire Alarm

2. BAS Cable

เป็นสายคอนโทรลที่ออกแบบมาใช้ในระบบ Building Automatic Systems ซึ่งเป็นสายตามมาตรฐาน UL-RS485 ที่สามารถเดินได้ความยาวกว่า 1,000 เมตร

3. ความแตกต่างของ Single กับ Double Shield ของ Multi-Core Cable

ปกติสาย Multi-core หรือ Multi-pairs โดยทั่วไปจะมี Shield แคชั้นเดียวโดยเป็นแผ่นอลูมิเนียมฟอยล์หุ้มทับสายเพื่อป้องกันการรบกวนของสัญญาณภายนอก แต่เพื่อให้เกิดความมั่นใจในการป้องกันการรบกวน และเพิ่มความแข็งแรงของสาย จึงมี Shield ดักเพิ่มอีกชั้นหนึ่ง และ เรียกว่า Double Shield (ปกติสายตีเกลียวจะช่วยป้องกันสัญญาณรบกวนระหว่างคู่สายได้ดีกว่า จึงมีประสิทธิภาพและสามารถเดินสายได้ในระยะทางที่ไกลกว่า)

4. JIS Standard

เป็นมาตรฐานสาย 75 Ohms ของประเทศญี่ปุ่น ซึ่งมีความแตกต่างจากสาย Coaxial ของอเมริกา ซึ่งเป็น RG Standard ปัจจุบันสามารถใช้สาย RG Standard แทนได้ยกเว้นเป็นโครงการที่ออกแบบโดยญี่ปุ่นหรือนิยามอุปกรณ์ของญี่ปุ่น อาจจะต้องระบุให้ ใช้สายตระกูล JIS Standard ดังนั้นจึงเป็นทางเลือกของลูกค้าเพื่อเลือกใช้ตามความเหมาะสม

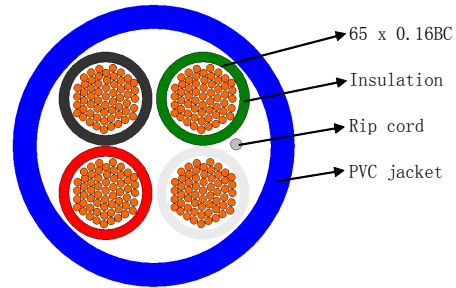
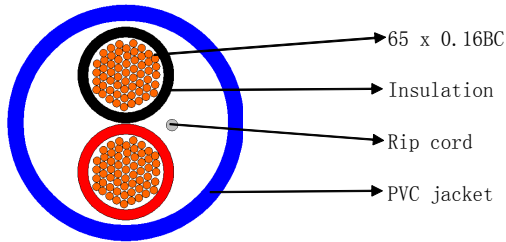

Application

Muli-Conductor-audio/sound, Control & Instrumentation Cable

Construction :

Conductor

Stranded Oxygen free Copper

Core

2

AWG

16 (1.307 sq.mm)

4

16 (1.307 sq.mm)

Stranding (wire NO./wire dia. mm)

65/0.16

65/0.16

Insulation :

Material :

PVC

PVC

Thickness (mm) :

0.25

0.25

Color :

Red & Black

Red, Black, Green, White

Ripcord

Material :

PVC

PVC

Jacket :

Material :

FR-PVC

FR-PVC

Nominal Thickness (mm) :

0.63 ± 0.05

0.63 ± 0.05

Cable Dia. (mm)

3.60 ± 5.60

6.3 ± 0.3

Electrical Performance

Operation Temperature (degree) :

75

75

Voltage Rating (V) :

300

300

Mechanical Characteristics

Test Object :

Jacket

Jacket

test Material :

PVC

PVC



Cold Bend (-20+/-2 X4hrs)

No Crack

No Crack

บริษัท ซีที อิเล็กทริก ซัพพลาย จำกัด
CT ELECTRIC SUPPLY CO., LTD.
โทร : 02-550 9555

SPEAKER CABLE

P/N	DESCRIPTION	PACKING	PRICE/M
SPEAKER Cable , Round INDOOR 			
CB-0518W	SPEAKER 2C, 18 AWG, 42-Strand, White, CL 2	100 M*/ Spool	12.25
 CB-0516W	SPEAKER 2C, 16 AWG, 65-Strand, White, CL 2	100 M*/ Spool	18.50
CB-0514W	SPEAKER 2C, 14 AWG, 105-Strand, White, CL 2	100 M*/ Spool	29.-



บริษัท ซีที อิเลคทริค ซัพพลาย จำกัด

สายลำโพงของแท้ดีกว่าอย่างไร ?

ปกติการเดินสายลำโพงในสำนักงานและสถานที่ทั่วไปนั้น ช่างไฟฟ้ามักจะนำสายไฟชนิด VTF 2 x 1.5 mm² ซึ่งเป็นสายฝอยไปใช้เดินอนุกรมเชื่อมกับลำโพงบนฝ้าหรือติดตั้งบนเพดานโดยทั่วไป ซึ่งตามหลักวิศวกรรมของ Sound Engineer

ระบุว่า การเดินสายลำโพงจะต้องใช้สายฝอย (Stranded) เท่านั้น เพื่อเพิ่มคุณภาพของเสียงต่างๆ ให้ชัดเจน แต่เนื่องจากในประเทศไทยไม่มีสายลำโพงที่แท้จริงจำหน่ายในท้องตลาด หรือถ้ามีจำหน่ายก็ราคาแพงมากกว่า 3-4 เท่าของสายไฟฟ้าแบบแกนฝอย ดังนั้นช่างไฟฟ้าโดยทั่วไปจึงนิยมใช้สายไฟฟ้าแบบฝอย (VTF) เดินเป็นสายลำโพงแทนสายลำโพงที่ถูกต้อง ซึ่งคุณภาพเสียงก็พอจะสามารถฟังได้

LINK ซึ่งเป็นผู้ผลิตสายสัญญาณ มาตรฐานอเมริกา ได้คำนึงถึงความจำเป็นที่อยากให้คนไทยได้ใช้สายลำโพงในราคาที่ย่อมเยา จึงได้ผลิตสายลำโพงชนิดแกนฝอยโดยมีจำนวนเส้นทองแดงฝอยมากกว่าสายไฟฟ้า ทำให้คุณภาพของเสียงที่ผ่านสายลำโพงของ LINK มีคุณภาพสูงกว่า และยังกำหนดราคาให้ใกล้เคียงกับสายไฟฟ้า VTF อีกด้วย

โทร : 02-550-9555

Speaker Cable Basics

Conductor Size (AWG) The gauge of the conductor (AWG) is the effective diameter of the copper inside the insulation. The smaller the number, the bigger the diameter. 12AWG is larger than 14AWG. The longer the run is, the bigger the wire must be to maintain a sufficient power level.

Strand Count Strand count is the number of strands of copper that make up the conductor size described above. Two different 14AWG conductors with different strand counts are not equal in performance. The higher count cable will conduct speaker level audio signal much more efficiently than the lower strand count, resulting in better quality audio reproduction.

Conductor Quantity The number of conductors in the wire dictates how many audio channels may be carried. Every pair of conductors carries one channel of audio. Use 2-conductor cable to carry 1-channel audio. Use 4-conductor to carry 2-channel audio (like left and right for stereo).

Jacket Type Jacket types change to allow installation of the cable in special environments. Most cable is only rated for use in spaces where no air travels that could enter the occupied parts of the building. Special jackets are made to allow direct burial/outdoor use, plenum use, or for other special situations. Make sure that specially rated cables have markings left visible for inspection by local code enforcement.

V.35, CHAMP, D-SUB, DB CONNECTOR

ติดต่อ Cabling ... ติดต่อ INTERLINK Tel : 02-666-1111 (100 Lines)



UC-5121
V.35 Housing Plug : ตัวผู้



UC-5123
V.35 Pin ตัวผู้



UC-5122
V.35 Housing Receptacle : ตัวเมีย



UC-5124
V.35 Socket ตัวเมีย



UC-5116
(CHAMP ตัวผู้บัคกรี)



UC-5117
(CHAMP ตัวเมียบัคกรี)



AM-5103
D-SUB 25 P. MALE to RJ45



AM-5104
D-SUB 25 P. FEMALE to RJ45



AM-8221



AM-8222



AM-8225



AM-8226



AM-8229



AM-8230

DB 25 PIN

DB 15 PIN

DB 9 PIN

บริษัท ซีที อิเล็กทริก ซัพพลาย จำกัด
CT ELECTRIC SUPPLY CO., LTD.

โทร : 02 550 9555

P/N	DESCRIPTION	UNIT PRICE
-----	-------------	------------

V.35 CONNECTOR

UC-5121	V.35 HOUSING KIT PLUG	ตัวผู้	280.-
UC-5122	V.35 HOUSING KIT RECEPTACLE	ตัวเมีย	280.-
UC-5123	V.35 PIN CRIMP CONTACTS	เข็มตัวผู้	5.-/เข็ม
UC-5124	V.35 SOCKET CRIMP CONTACTS	เข็มตัวเมีย	5.-/เข็ม
UC-7501	V.35 to V.35 Cable Assembly	สายสั้ประกอบ ระบุตัวผู้-ตัวเมีย	1,030.- + ราคาสาย
UC-7502	V.35 to DB 25 Cable Assembly	สายสั้ประกอบ ระบุตัวผู้-ตัวเมีย	645.- + ราคาสาย

CHAMP CONNECTOR (RJ21 CONNECTOR)

UC-5110	CHAMP (TELCO) 50 POS, PLUG With Cover (90°)	ตัวผู้ (ใช้ Tool)	122.-
UC-5111	CHAMP (TELCO) 50 POS, PLUG With Cover (180°)	ตัวผู้ (ใช้ Tool)	122.-
UC-5112	CHAMP (TELCO) 50 POS, RECEPTACLE With Cover (90°)	ตัวเมีย (ใช้ Tool)	130.-
UC-5114	CHAMP COVER 180° (Space)		46.-
UC-5116	CHAMP (TELCO) 50 POS, PLUG With Cover (90°)	(ตัวผู้ 50 ขาบัตร)	80.-
UC-5117	CHAMP (TELCO) 50 POS, RECEPTACLE With Cover (90°)	(ตัวเมีย 50 ขาบัตร)	96.-
UC-7500	CHAMP to CHAMP Cable Assembly	(ระบุระบุตัวผู้-ตัวเมีย)	460.- + ราคาสาย

D-SUB to RJ45

AM-5103	D-SUB 25 PIN MALE (ตัวผู้) to RJ45 (ตัวเมีย)		70.-
AM-5104	D-SUB 25 PIN FEMALE (ตัวเมีย) to RJ45 (ตัวเมีย)		65.-
AM-5105	D-SUB 9 PIN MALE (ตัวผู้) to RJ45 (ตัวเมีย)		85.-
AM-5106	D-SUB 9 PIN FEMALE (ตัวเมีย) to RJ45 (ตัวเมีย)		80.-

DB CONNECTOR

AM-8220	DB 25 PIN FEMALE	(ตัวเมีย 25 พิน)	20.25
AM-8221	DB 25 PIN MALE	(ตัวผู้ 25 พิน)	20.-
AM-8222	DB 25 PIN COVER	(ฝาครอบ DB 25)	12.-
AM-8224	DB 15 PIN FEMALE	(ตัวเมีย 15 พิน 2 แถว)	15.-
AM-8225	DB 15 PIN MALE	(ตัวผู้ 15 พิน 2 แถว)	15.50
AM-8226	DB 15 PIN COVER	(ฝาครอบ DB 15)	12.-
AM-8228	DB 9 PIN FEMALE	(ตัวเมีย 9 พิน)	11.50
AM-8229	DB 9 PIN MALE	(ตัวผู้ 9 พิน)	11.50
AM-8230	DB 9 PIN COVER	(ฝาครอบ DB 9)	10.25
AM-7900	DB to DB Cable Assembly	(ไประบุระบุตัวผู้-ตัวเมีย)	200.- + ราคาสาย



อินเตอร์ลิงค์ฯ ยังมี บริการทำสายสำเร็จ (Assembly) ในราคาสุดพิเศษ โดยต่อหัวตามที่ท่านต้องการ ด้วยมาตรฐาน การต่อสายอย่างมืออาชีพและยินดีบริการทุกความต้องการ

ฟิลคิง Cabling ... ฟิลคิง INTERLINK Tel : 02-666-1111 (100 Lines)

บริษัท อีเล็คทริก ซัพพลาย จำกัด
 CT ELECTRIC SUPPLY CO., LTD.

โทร : 02 550 9555

Taiwan Products

Taiwan Products

PRICE LIST 2563



CB-0006
(UTP CAT 5E,CMR)

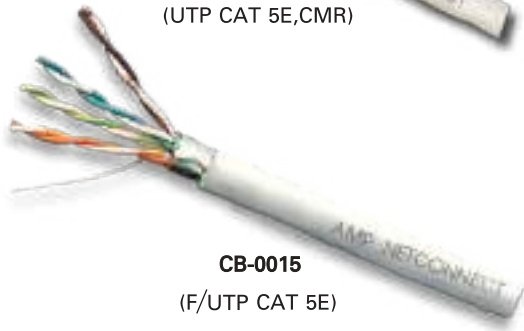

CB-0015
(F/UTP CAT 5E)

CAT 5E UTP CABLE

PRODUCT FACTS

- Meet or exceeds all TIA/EIA-568-c.2 Category 5E and ISO/IEC11801 Class D requirement
- UL listed under file number E138034
- Packaged as Pull Box
- Impedance 100 ohms +/-15% Ohms, 1 MHz to 200 MHz
- Conductors : 24 AWG solid bare copper
- Insulation : Polyethylene, 0.32 in dia-nom
- Jack : FR PVC, 0.20 in dia-nom
- 24 AWG, 4 Pair, CM UL/NEC Rated P/N 6-219590-2
- 24 AWG, 4 Pair, CMR UL/NEC Rated P/N 6-57826-2



CBC-0007
(UTP CAT 6)

บริษัท ซีที อิเล็กทริก ซัพพลาย จำกัด

CAT 6 UTP CABLE

PRODUCT FACTS

- Performance Characterized to 250 MHz
- 3 dB NEXT performance above Category 6
- Meets or exceeds ANSI/AIA-568-C.2 Category 6 and ISO Class E 11801 : 2002 Specification
- Intertek ETL SEMKO Listed (CMR/CMP)
- Independently verified by Intertek ETL SEMKO testing Service
- Exceeds all requirements for Gigabit Ethernet
- Lead- Free (no heavy metals)

CT ELECTRIC SUPPLY CO., LTD.

โทร : 02-550-9555

CAT 6A F/UTP

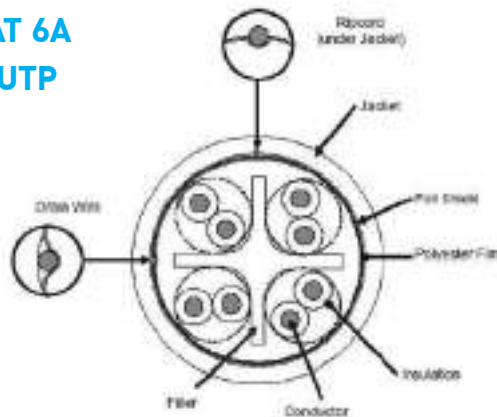

Specification

Horizontal cabling shall be 23 AWG, 4-pair FTP, Jacket LSZH rated and shall be independently verified for compliance. Cable jacketing shall be [white, gray, blue]. Cable shall meet all the requirements of TIA 568-B.2-10 as well as the performance requirements listed

Product of COMMSCOPE รับประกัน 1 ปี

P/N	COMMSCOPE P/N	DESCRIPTION	COLOR	PACKING	PRICE/BOX
CAT 5E CABLE (200 MHz)					
📦 CB-0006CM	6-219590-2	CAT 5E UTP CABLE, CM, 200 MHz	(สีขาว)	305 M.*/Box	3,450.-
📦 CB-0006	6-57826-2	CAT 5E UTP CABLE, CMR, 350 MHz	(สีขาว)	305 M.*/Box	3,485.-
CB-0005PE	1427318-1	CAT 5E UTP CABLE, PE, OUTDOOR (Single Jacket)	(สีดำ)	305 M.*/Reel	5,810.-
CB-0005OUT	1427321-1	CAT 5E UTP CABLE, PE, OUTDOOR (Double Jacket)	(สีดำ)	305 M.*/Reel	7,370.-
CB-0005M	1427320-1	CAT 5E UTP CABLE, PE, OUTDOOR w/Drop Wire (Single Jacket)	(สีดำ)	305 M.*/Reel	7,950.-
CB-0046	1499418-1	CAT 5E UTP 25 PAIRS, CABLE, CMR	(สีขาว)	305 M.*/Box	40,450.-
📦 CB-0015	219413-2	CAT 5E F/UTP CABLE, PVC	(สีขาว)	305 M.*/Reel	4,315.-

CAT 6 CABLE (250 MHz)					
📦 CBC-0007	884022314/10	CAT 6 UTP CABLE 23 AWG, CMR (P/N เดิม 9-1427200-6)	(สีฟ้า)	305 M.*/Box	5,155.-
📦 CBC-0007LSZH	884036414/10	CAT 6 UTP CABLE 23 AWG, (LSZH) (P/N เดิม 2-1427215-2)	(สีขาว)	305 M.*/Box	5,270.-
📦 CB-0007CM	1427071-6	CAT 6 UTP CABLE 24 AWG, CM (250 MHz)	(สีฟ้า)	305 M.*/Box	4,220.-
CB-0007PE	1427319-1	CAT 6 UTP CABLE 23 AWG, PE OUTDOOR (Single Jacket)	(สีดำ)	305 M.*/Box	8,315.-

CAT 6A CABLE (500 MHz)					
NEW 📦 CBC-0017LSZH	884024508/10	CAT 6A F/UTP XG CABLE 23 AWG, LSZH (เดิม 1859218-2)	(สีขาว)	305 M.*/Reel	6,855.-
NEW 📦 CBC-0017	884020108/10	CAT 6A F/UTP XG CABLE 23 AWG, CM (เดิม 1859222-2)	(สีขาว)	305 M.*/Reel	8,830.-

📦 = STOCK ITEM



ระวังสินค้า COMMSCOPE ปลอมปัจจุบัน...!

มีผู้นำสาย COMMSCOPE ปลอมจากประเทศจีน เข้ามาจำหน่ายในราคาถูกมาก บริษัทฯได้พยายามปราบปราม และนำสาย มาพิสูจน์คุณสมบัติ ปรากฏว่าเป็นสายที่ไม่มีคุณภาพ เช่น สาย CAT 5E เมื่อนำมาทดสอบมีความสามารถแค่ CAT 5 เท่านั้น **คุ้มไหม...!**

ถ้าซื้อของปลอมไปขาย เสียทั้งคนซื้อและคนขาย ในแง่คนขายจะทำให้ชื่อเสียงของท่านเสียหาย จะอ้างว่าไม่รู้ไม่ได้ เพราะคนซื้อ เขาเชื่อใจในฐานะที่ท่านเป็นผู้มีความรู้ด้านนี้

ความแตกต่างระหว่างสาย CM กับ CMR...!

CM และ CMR เป็นมาตรฐานความปลอดภัยทางด้านอค์ตึภยและสภาวะแวดล้อม โดย Jacket ของสาย CMR จะมีอัตราการต้านไฟในแนวตั้งได้ดีกว่าJacket ของ CM ดังนั้นสาย CMR จึงสามารถใช้เดินในแนวตั้งระหว่างชั้น (Riser) ได้ดีกว่าสาย CMแต่หากใช้สาย CM เดินในท่อเหล็กก็จะได้คุณสมบัติด้านความปลอดภัยทางอค์ตึภยที่ไม่แตกต่างกัน ข้อดีของสาย CM ก็คือราคาถูกกว่าสาย CMR แต่คุณภาพจะด้อยกว่า CMR ถ้าใช้เดินในแนวตั้ง

คิดตั้ง Cabling ... คิดตั้ง INTERLINK Tel : 02-666-1111 (100 Lines)

PRICE LIST 2563
117

CAT 5E



AM-3001
RJ 45 ตัวผู้ CAT 5E

AM-3002
RJ 45 ตัวผู้ CAT 5E , HP

AM-3501
RJ 45 ตัวเมีย CAT 5E

AM-3501-02
RJ 45 ตัวเมีย CAT 5E
(สำหรับใส่ PATCH PANEL)

AM-3024
แผงกระจายสาย 24 Port (CAT 5E /CAT 6)

CAT 6



AM-3006
RJ 45 ตัวผู้ CAT 6

AM-3600
RJ 45 ตัวเมีย CAT 6

AM-3600-02
RJ 45 ตัวเมีย CAT 6
(สำหรับใส่ PATCH PANEL)

AM-3048
แผงกระจายสาย 48 Port (CAT 5E /CAT 6)

บริษัท ซีที อิเล็กทริก ซัพพลาย จำกัด
CT ELECTRIC SUPPLY CO., LTD.
โทร : 02 550 9555

FACE PLATE



AM-3012 AM-3013
หน้ากาก พับ Icon และ Lable

AM-3021 AM-3022
หน้ากาก พร้อม Icon และ Lable มี SHUTTER

AM-3031 , AM-3032 , AM-3033
หน้ากาก DECORATOR



US-2015
กล่องติดลอยของ LINK

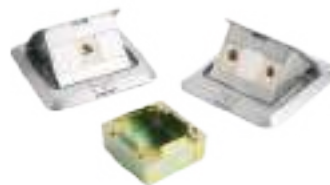

AM-3X97 AM-3X98
POP UP ใส่ตัวเมีย AMP (แถม BOX พับขึ้น)

P/N	COMMSCOPE P/N	DESCRIPTION	UNIT PRICE
📦 AM-3001	6-554720-3	CAT 5E RJ45 PLUG (ตัวผู้)	7.50/ตัว
📦 AM-3002	6-569278-3	CAT 5E RJ45 PLUG, HIGH PERFORMANCE (ตัวผู้ HP)	10.25/ตัว
📦 AM-351X	272354-X	AMP PLUG BOOT (X:3=สีแสด, 5=สีน้ำเงิน, 6=สีเหลือง)	6.25/ตัว
NEW 📦 AMC-3510	2843080-1	AMP PLUG BOOT CAT 5E, UNSHIELD 5.7 MM	5.-/ตัว
📦 AM-3501	1375191-1	CAT 5E RJ45 MODULAR JACK (ตัวเมีย) สี Almond	90.-
📦 AM-3501-02	9-1375191-2	CAT 5E RJ45 MODULAR JACK (ตัวเมีย) สีดำ (สำหรับใส่ PATCH PANEL) USSJ 24 ชิ้น/ PKG.	90.-/ตัว
📦 AM-3003	6-569530-3	SHIELD RJ45 MODULAR PLUG (ตัวผู้)	22.-
NEW 📦 AMC-3510S	2843079-1	AMP PLUG BOOT CAT 5E, SHIELD 6.2 MM	5.-/ตัว
📦 AM-3503	1375189-1	SHIELD CAT 5E RJ45 MODULAR JACK	240.-
📦 AM-3006	6-2111989-3	CAT 6 RJ45 MODULAR PLUG (ตัวผู้)	32.-
NEW 📦 AMC-3610	2843033-3	MODULAR PLUG BOOT-S-SL-C, CAT 6	6.50/ตัว
📦 AM-3600	1375055-6	CAT 6 RJ45 MODULAR JACK (ตัวเมีย) สีฟ้า	110.-/ตัว
📦 AM-3600-02	9-1375055-2	CAT 6 RJ45 MODULAR JACK (ตัวเมีย) สีดำ (สำหรับใส่ PATCH PANEL) USSJ 24 ชิ้น/ PKG.	110.-/ตัว
📦 AMC-3603	21534481	SHIELD CAT 6 RJ45 MODULAR JACK	150.-

คิดเงิน Cabling ... คิดเงิน INTERLINK Tel : 02-666-1111 (100 Lines)

Patch Panel

📦 AM-3024	760237040	24 PORT PATCH PANEL (1U) UNLOAD (CAT 5E / CAT 6)	1,115.-
📦 AM-3048	760237041	48 PORT PATCH PANEL (2U) UNLOAD (CAT 5E / CAT 6)	2,055.-
📦 AM-3648	1375015-2	CAT 6 PATCH PANEL 48 PORT (2U) <small>สินค้ายังมีในสต็อก</small>	9,700.-
📦 AMC-3620	760237046	SHIELD 24 P, PATCH PANEL (1U), UNLOAD <small>(P/N เดิม 1933307-1)</small>	1,675.-
📦 AMC-3620A	760237050	SHIELD 24 P, PATCH PANEL (1U), UNLOAD, ANGLE <small>(P/N เดิม 1-1671157-2)</small>	3,690.-
📦 AM-3602A	1711716-1	SHIELD CAT 6A RJ45 MODULAR JACK	260.-
📦 AM-3012	272352-1	AMP FACE PLATE 1 PORT, STANDARD	25.-
📦 AM-3013	272352-2	AMP FACE PLATE 2 PORT, STANDARD	25.-
📦 AM-3014	2111011-1	AMP หน้ากากพลาสติก 4 ช่อง (FACE PLATE)	80.-
📦 AM-3016	2111012-1	AMP หน้ากากพลาสติก 6 ช่อง (FACE PLATE)	210.-
📦 AM-3021	272368-1	AMP FACE PLATE 1 PORT WITH SHUTTER	35.-
📦 AM-3022	272368-2	AMP FACE PLATE 2 PORT WITH SHUTTER	35.-
📦 AM-3031	272378-1	AMP FACE PLATE DECORATOR 1 PORT (ALMOND)	38.-
📦 AM-3032	272378-2	AMP FACE PLATE DECORATOR 2 PORT (ALMOND)	44.-
📦 AM-3033	272378-3	AMP FACE PLATE DECORATOR 3 PORT (ALMOND)	47.-
📦 US-2015	LINK	PLASTIC WALL BOX 2 X 4" (ลึก 38 MM, สีขาว)	22.-
📦 AM-3X97	INTERLINK	POP-UP STAINLESS AMP CAT X 1 PORT (X = 5 = CAT 5E / X = 6 = CAT 6) OUTLET	1,500 / 1,535.-
📦 AM-3X98	INTERLINK	POP-UP STAINLESS AMP CAT X 2 PORT (X = 5 = CAT 5E / X = 6 = CAT 6) OUTLET	1,580 / 1,650.-
📦 AM-3X99	INTERLINK	POP-UP STAINLESS AMP CAT X 3 PORT (X = 5 = CAT 5E / X = 6 = CAT 6) OUTLET	1,670 / 1,775.-
📦 AM-3801	6-641337-3	RJ11 (6 ขา) MODULAR ตัวผู้ สำหรับโทรศัพท์	10.-
📦 AM-2150	272353-1	CABLE MANAGEMENT PANEL	455.-

บริษัท ซีที อิเล็กทริก ซัพพลาย จำกัด
CT ELECTRIC SUPPLY CO., LTD.

โทร : 02-550-9555

📦 = STOCK ITEM

PRICE LIST 2563

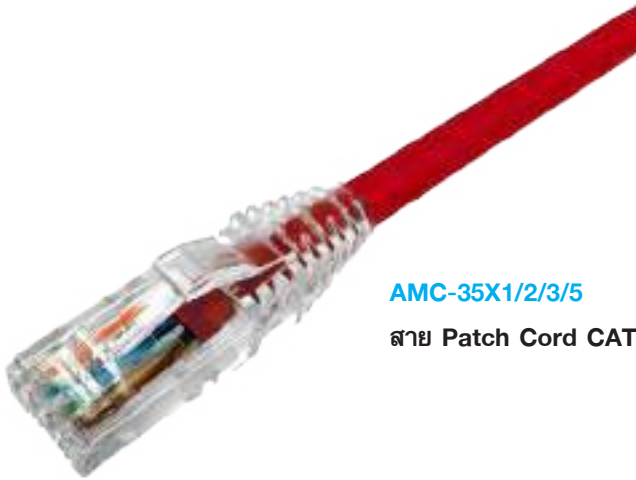

AMC-35X1/2/3/5

สาย Patch Cord CAT 5E สีน้ำเงิน, แดง, และเหลือง



AMC-36X1/2/3/5

สาย Patch Cord CAT 6 สีน้ำเงิน, แดง, และเหลือง



บริษัท ซีที อิเล็กทริค ซัพพลาย จำกัด
CT ELECTRIC SUPPLY CO., LTD.

โทร : 02 550 9555



AMC-36X1/2/3/5 XG

สาย Patch Cord Shield CAT 6A, XG, LSZH สีน้ำเงิน, แดง, และเหลือง



AM-3027

AMP HAND TOOL
w/Die RJ 45



AM-3649

AMP HAND TOOL
w/Die CAT 5E RJ 45



AM-3199

AMP HAND TOOL
w/Die RJ 45 CAT 6

ORDER NO.	P/N	DESCRIPTION	UNIT PRICE
สายพ่วง CAT 5E (Blue x = 5, y = Z) (Red x = 6, y = 7) (Yellow x = 7, y = 9)			
📦 AMC-35X1	CO155D2-0yF004	CAT 5E RJ45 - RJ45 PATCH CORD 4 feet (P/N เดิม 18592yy-4)	87.-
📦 AMC-35X2	CO155D2-0yF007	CAT 5E RJ45 - RJ45 PATCH CORD 7 feet (P/N เดิม 18592yy-7)	100.-
📦 AMC-35X3	CO155D2-0yF010	CAT 5E RJ45 - RJ45 PATCH CORD 10 feet (P/N เดิม 1-18592yy-0)	113.-
📦 AMC-35X5	CO155D2-0yF020	CAT 5E RJ45 - RJ45 PATCH CORD 20 feet (P/N เดิม 2-18592yy-0)	156.-

สายพ่วง CAT 6 (Blue x = 6, yy = BL) (Red x = 8, yy = RD) (Yellow x = 9, yy = YL)			
📦 AMC-36X1	NPC06UVDB-yy004F	CAT 6 RJ45 - RJ45 PATCH CORD 4 feet (P/N เดิม 18592yy-4)	98.-
📦 AMC-36X2	NPC06UVDB-yy007F	CAT 6 RJ45 - RJ45 PATCH CORD 7 feet (P/N เดิม 18592yy-7)	115.-
📦 AMC-36X3	NPC06UVDB-yy010F	CAT 6 RJ45 - RJ45 PATCH CORD 10 feet (P/N เดิม 1-18592yy-0)	135.-
📦 AMC-36X5	NPC06UVDB-yy020F	CAT 6 RJ45 - RJ45 PATCH CORD 20 feet (P/N เดิม 2-18592yy-0)	235.-



บริษัท ซีที อิเล็กทริก ซัพพลาย จำกัด

CT ELECTRIC SUPPLY CO., LTD.

โทร : 02 550 9555

สายพ่วง Shield CAT 6A (Blue x = 6, yy = BL) (Red x = 8, yy = RD) (Yellow x = 9, yy = YL)			
AMC-36X1XG	NPC6ASZDB-yy001M	S/FTP CAT 6A, XG Patch Cord 4 feet, LSZH (P/N เดิม 19338yy-4)	290.-
AMC-36X2XG	NPC6ASZDB-yy002M	S/FTP CAT 6A, XG Patch Cord 7 feet, LSZH (P/N เดิม 19338yy-7)	355.-
AMC-36X3XG	NPC6ASZDB-yy003M	S/FTP CAT 6A, XG Patch Cord 10 feet, LSZH (P/N เดิม 1-19338yy-0)	415.-
AMC-36X5XG	NPC6ASZDB-yy006M	S/FTP CAT 6A, XG Patch Cord 20 feet, LSZH (P/N เดิม 2-19338yy-0)	605.-

TOOL of COMMSCOPE Products

📦 AM-3027	2-231652-1	HAND TOOL, w/Die CAT 5 RJ45 (คีมเข้าหัวตัวผู้เฉพาะหัว AMP)	4,680.-
AM-3029	853400-1	DIE SET for RJ45 PLUG (หัวเปลี่ยน RJ45)	CALL
AM-3805	853400-8	DIE SET for RJ11 PLUG (หัวเปลี่ยน RJ11)	CALL
AM-3649	3-231652-0	HAND TOOL, w/Die CAT5E High Performance RJ45 (คีมเฉพาะหัว HP)	CALL
📦 AMC-3196	1725150-6	IMPACT TOOL w/Die for SL Jack (CAT5E & CAT6) เดิม 1725150-1	4,565.-
AMC-3197	406477794	IMPACT TOOL w/Extra Blade 110 (ตัวเข้าสายตัวเมีย และ แฉง)	CALL
📦 AM-3199	790163-5	HAND TOOL W/Die CAT6 RJ45	11,290.-
AM-3200	790163-6	DIE SET for RJ45 CAT6 PLUG	CALL

📦 = STOCK ITEM



APPLICATIONS :

- Horizontal Cabling to Multistation Outlets
- Vertical Cabling
- Backbone Cabling Inside Buildings
- Interbuilding backbone in conduit below frost line
- Multi-floor deployment in backbone
- Runs From Active Closet to Intermediate Passive Cross Connects
- Suitable for Direct Termination with Epoxy or LightCrimp Connectors

FEATURES & BENEFITS :

- 62.5/125 um (Micron) Extend Grade Multimode Fibers Meeting All Applicable Industry Performance Standards
- 900 um Tight Buffer Coating Allowing Easy Connectorization and Strippability
- TIA Color Coded Fibers for Easy Identification
- Aramid Yarn Reinforcement for Rugged Protection
- UL / CSA Rated for OFNR Performance
- Designed and Tested in Accordance with ANSI/ICEA S-83-596 Bellcore GR-409-COR and IEC 793-1/794-1

บริษัท ซีที อิเล็กทริค ซัพพลาย จำกัด
CT ELECTRIC SUPPLY CO., LTD
โทร : 02 550 9555

Optical Specifications

	Singlemode (1310/1550 nm)	Solarium Multimode 50/125 (850/1300nm) OM3
Indoor Cables		
Maximum Attenuation IdB/km	0.5/0.5	3.0/1.0
Bandwidth MHzKm	-/-	1500/1500
Outdoor Cables		
Maximum Attenuation IdB/km	0.34/1.0	3.0/1.0
Bandwidth MHzKm	-/-	1500/500

Temperature Ratings

	Riser and Plenum
Indoor Cable	
Storage	-40 °C to +70 °C (-40 °F to -158 °F)
Operating	-20 °C to +70 °C (-4 °F to -158 °F)
	Riser and Plenum
Outdoor Cable	
Storage	-40 °C to +75 °C (-40 °F to -167 °F)
Operating	-40 °C to +70 °C (-40 °F to -158 °F)

ORDER NO.	P/N	DESCRIPTION	Country	PACKING/Reel	PRICE/M.
OS2 9/125 μm, Singlemode, Indoor Type					
CBC-2304	760004416 (เติม y-502985-4)	F.O. CABLE DISTRIBUTION 4 CORE, SM, 9/125, Indoor	China	1,000 M.*	40.-
CBC-2306	760004424 (เติม y-502989-4)	F.O. CABLE DISTRIBUTION 6 CORE, SM, 9/125, Indoor	China	1,000 M.*	47.-
CBC-2312	760004440 (เติม y-502991-4)	F.O. CABLE DISTRIBUTION 12 CORE, SM, 9/125, Indoor	China	1,000 M.*	106.-

OM3 50/125 μm, XG FIBER OPTIC, Indoor Type					
CBC-3302	700208127 (เติม y-1859425-3)	F.O. CABLE ZIPCORD 2 CORE, 50/125, XG	China	1,000 M.*	80.-
CBC-3304	700208135 (เติม y-502985-8)	F.O. CABLE DISTRIBUTION 4 CORE, 50/125, XG	China	1,000 M.*	102.-
CBC-3306	700208143 (เติม y-502989-8)	F.O. CABLE DISTRIBUTION 6 CORE, 50/125, XG	China	1,000 M.*	140.-
CBC-3312	700208150 (เติม y-502991-8)	F.O. CABLE DISTRIBUTION 12 CORE, 50/125, XG	China	1,000 M.*	252.-

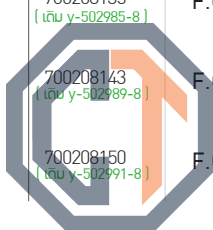

บริษัท ซีที อิเล็กทริค ซัพพลาย จำกัด
CT ELECTRIC SUPPLY CO., LTD.

โทร : 02 550 9555

REMARK *1,000 M.* = ต้องช้อย REEL จำนวน 1,000 M. หรือจำนวนเต็มทุก 1,000 M. เท่านั้น
*ระยะสายจากโรมาน +/- 5%



ความหมายของข้อเรียก

1. F.O. ค่ายของ Fiber Optic
2. MM = Multimode ซึ่งเป็นชนิดของการนำแสงของแก้ว โดยทั่วไปในท้องตลาดมี 2 ขนาดคือ 62.5/125 mm และ 50/125 mm
3. SM = Singlemode ซึ่งเป็นชนิดของการนำแสงของแก้วเช่นกัน มีแก้วขนาดเดียวคือ 9/125 mm หรือบางยี่ห้อใช้ขนาด 8.3/125 mm
4. SIMPLEX หมายถึง สายเดี่ยวกล่าวคือข้างในมี Optical Fiber แค่ 1 Core
5. ZIPCORD 2 CORE หมายถึง สายเดี่ยว 2 เส้นมาเชื่อมติดกัน รูปร่างคล้ายเลข 8 นอน
6. DISTRIBUTION X CORE หมายถึง สายสำหรับเดินกระจายไปตามจุดต่าง ๆ เพราะแต่ละ Core ของสายประเภทนี้จะ เป็นชนิด Tight Buffer กล่าวคือมี Tube 900 mm หุ้ม Optical Fiber แลว

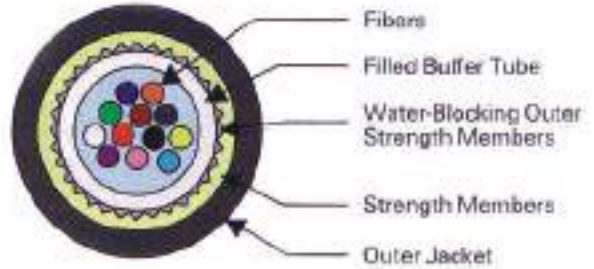
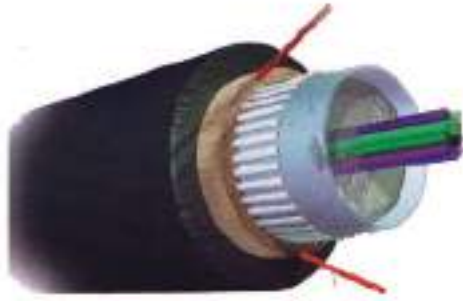
**OUTDOOR CABLE**

บริษัท ซีที อิเล็กทริก ซัพพลาย จำกัด

CT ELECTRIC SUPPLY CO., LTD.

OUTDOOR / ARMORED CABLE

โทร : 02 550 9555

Product Facts

- Suitable for :
 - Intrabuilding links (ducted or direct burial) in a campus environment
 - Aerial links (when used with a messenger strand)
 - Local loop and feeder networks
 - Outdoor areas with intermittent flooding or moisture
 - Environments with severe temperature fluctuations
 - Drop or service cables
- High performance singlemode and multimode fibers meet all industry performance standards
- TIA color-coded fibers for easy identification
- Dry water-blocking technology
- Small diameter single tube construction saves space inside ducts
- Polyethylene UV-protected jacket for harsh outdoor environment
- Low friction jacket for ease of pulling through ducts
- All-dielectric construction
- Designed and tested in accordance with TIA/EIA 568-B Telcordia GR-20-CORE, IEC 793-1/794-1, ICEA-640 and ISO/IEC 11801
- Compatible with Splitter Kits

ORDER NO.	P/N	DESCRIPTION	Country	PACKING/Reel	PRICE/M.
OS2 9/125 μm, Singlemode, Outdoor, All Dielectric, (Duct Cable)					
CB-2406	8-769509-4	F.O.CABLE OUTDOOR, 6 CORE, SM, 9/125	China	1,000 M.*	39.-
CB-2412	8-769510-4	F.O.CABLE OUTDOOR, 12 CORE, SM, 9/125	China	1,000 M.*	50.-
OM3 50/125 μm, Multimode, Outdoor, All Dielectric					
CBC-3406	760054163 (เลข y-769509-8)	F.O.OUTDOOR, 6 CORE, XG, 50/125	China	1,000 M.*	159.-
CBC-3412	760054171 (เลข y-769510-8)	F.O.OUTDOOR, 12 CORE, XG, 50/125	China	1,000 M.*	258.-
OM4 50/125 μm, Multimode, Outdoor, All Dielectric, (Duct Cable)					
CBC-3406OM4	760054270 (เลข y-1427450-5)	F.O. OUTDOOR, 6 CORE, OM4 50/125	China	1,000 M.*	197.-
CBC-3412OM4	760054288 (เลข y-1427452-5)	F.O. OUTDOOR, 12 CORE, OM4 50/125	China	1,000 M.*	325.-
OS2 9/125 μm, SM, Singemode, Outdoor with Corrugate Steel Armored (Direct Burial Cable)					
CB-2506	8-1427432-4	F.O.CABLE OUTDOOR / ARMORED 6 CORE, SM, 9/125	China	1,000 M.*	35.-
CB-2512	8-1427434-4	F.O.CABLE OUTDOOR / ARMORED 12 CORE, SM, 9/125	China	1,000 M.*	42.-
CBC-2524	760053298 (เลข y-1427435-4)	F.O.CABLE OUTDOOR / ARMORED 24 CORE, SM, 9/125	China	1,000 M.*	120.-
OM3 50/125 μm, Multimode, Outdoor with Corrugate Steel Armored (Direct Burial Cable)					
CBC-3506	760053611 (เลข y-1427432-3)	F.O. OUTDOOR / ARMORED 6 CORE, XG	China	1,000 M.*	180.-
CBC-3512	760053629 (เลข y-1427434-3)	F.O. OUTDOOR / ARMORED 12 CORE, XG	China	1,000 M.*	285.-
CBC-3524	760053637 (เลข y-1427435-3)	F.O. OUTDOOR / ARMORED 24 CORE, XG	China	1,000 M.*	510.-
OM4 50/125 μm, Multimode, Outdoor with Corrugate Steel Armored (Direct Burial Cable)					
CBC-3506OM4	760053728 (เลข y-1427432-5)	F.O. OUTDOOR / ARMORED 6 CORE, OM4	China	1,000 M.*	125.-
CBC-3512OM4	760053736 (เลข y-1427434-5)	F.O. OUTDOOR / ARMORED 12 CORE, OM4	China	1,000 M.*	240.-
CBC-3514OM4	760053744 (เลข y-1427435-5)	F.O. OUTDOOR / ARMORED 24 CORE, OM4	China	1,000 M.*	410.-

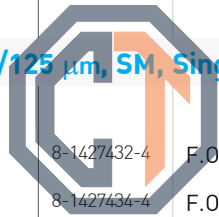

บริษัท ซีที อิเล็กทริก ซัพพลาย จำกัด

CT ELECTRIC SUPPLY CO., LTD.

โทร : 02 550 9555

REMARK *1,000 M.* = ตัวอย่าง REEL จำนวน 1,000 M. หรือจำนวนเต็มทุก 1,000 M. เท่านั้น
*ระยะสายจากโรงงาน +/- 5%

ฟิเบอร์ Cabling ... ฟิเบอร์ INTERLINK Tel : 02-666-1111 (100 Lines)

PRICE LIST 2563

125



AM-2004-1
(SC Duplex)



AM-2503
(SC SIMPLEX)



AM-2128
INTERLINK 6-24 PORT RACK MOUNT



AMC-2130
6-24 PORT RACK MOUNT

บริษัท ซีที อิเล็กทริก ซัพพลาย จำกัด
CT ELECTRIC SUPPLY CO., LTD.

โทร : 02 550 9555



AM-2143
SC ADAPTER PLATE



AM-2152 / AM-2152SM
LC ADAPTER PLATE

ORDER NO.	P/N	DESCRIPTION	UNIT PRICE
-----------	-----	-------------	------------

F.O. CONNECTORS

AM-2004-1	5504657-5	SC Duplex CONNECTOR, MM., Ceramic	605.-
AM-2503	5504646-7	SC CONNECTOR, SM., Ceramic (MOQ =10)	755.-
AM-2505	1918377-3	LC Duplex CONNECTOR, MM., EPOXY, Ceramic	245.-
AM-2505SM	1918376-1	LC Duplex CONNECTOR, SM., EPOXY, Ceramic (MOQ =10)	245.-

F.O. DISTRIBUTION

AM-2129	272351-2	4 Snap-In F.O. Rack Mount Open (2U), Unload, Black	1,055.-
AMC-2130	760241725	6 Snap-In F.O. Rack Mount Drawer (2U), Unload, Black (P/N เดิม 13488764)	3,680.-
AMC-2133	760231480	6 Snap-In F.O. Rack Mount Drawer (2U), Unload, Black (P/N เดิม 559542-2)	10,975.-
AMC-2143	760241027	Snap-In Adapter Plate, SC Duplex 6 F, MM (P/N เดิม 559558-1)	1,255.-
AMC-2143SM	EM1828-001	Snap-In Adapter Plate, SC Duplex 6 F, SM (P/N เดิม 559558-2)	1,255.-
AMC-2140	760241027	Snap-In Adapter Plate, SC Duplex 12 F, MM (P/N เดิม 559596-1)	1,255.-
AMC-2140SM	EM1828-001	Snap-In Adapter Plate, SC Duplex 12 F, SM (P/N เดิม 559596-2)	1,255.-
AMC-2152	EK5806-001	Snap-In Adapter Plate, LC Duplex 12 F, MM (P/N เดิม 1374463-3)	1,255.-
AMC-2152SM	EK5807-001	Snap-In Adapter Plate, LC Duplex 12 F, SM	1,255.-
AM-2136	760147736	Snap-In BLANK Adapter Plate (STEEL)	41.-

TUBING 900 µm

UFC6200		900 µm TUBING,CLEAR, ใช้สวมสาย Outdoor ก่อน Terminate เพื่อป้องกันสายหัก	14.-/m.-
---------	---	--	----------

 = STOCK ITEM

* Project Price On Call *



900 µm Tubing

หมดปัญหาสายใยแก้วหักขณะเข้าหัวหรือมันเก็บความเรียบร้อยใส่ในตู้หรือกล่องต่อสายหรือแผงกระจายสายด้วยการสวม Buffer Tube ขนาด 900 mm, สามารถป้องกันการแตกหัก เพื่อความสะดวกและปลอดภัย สมเป็นมืออาชีพในการเข้าหัว Fiber Optic

คิดถึง Cabling ... คิดถึง INTERLINK Tel : 02-666-1111 (100 Lines)

PRICE LIST 2563



AM-2266-03 (SC to SC)



AM-2262-03 (SC to LC)



บริษัท ซีที อิเล็กทริก ซัพพลาย จำกัด
CT ELECTRIC SUPPLY CO., LTD.

โทร : 02 550 9555



AM-2162-03XG (SC to LC)



AM-2166-03 (SC to SC)

ORDER NO.	P/N	DESCRIPTION	UNIT PRICE
F.O. PIGTAIL / PATCH CORD, 9/125, Singlemode OS2			
AMC-2260-02	FBWSCUC11-JXM002 <small>(เดิม 2105008-2)</small>	TeraSPEED® SC to Unconnectorized, Fiber Pigtail, 0.9 mm Riser - SBJ	315.-
AMC-2266-03	FFWSCSC42-JXM003	TeraSPEED® SC to SC, Fiber Patch Cord, 1.6 mm Duplex, LSZH	1,210.-
AMC-2262-03	FFWLCSC42-JXM003	TeraSPEED® LC to SC, Fiber Patch Cord, 1.6 mm Duplex, LSZH	1,210.-
AMC-2220-02	FBWLCUC11-JXM001 <small>(เดิม 2105004-2)</small>	TeraSPEED® LC to Unconnectorized, Fiber Pigtail, 0.9 mm Riser - SBJ	306.-
AMC-2222-03	FFWLCCLC42-JXM003 <small>(เดิม 2105028-3)</small>	TeraSPEED® LC to LC, Fiber Patch Cord, 1.6 mm Duplex, LSZH	1,210.-

F.O. PATCH CORD, 50/125, XG OM3

AMC-2166-03XG	FFZSCSC42-MXM003	JUMPER, LSZH, LS300, 1.6 mm, DPLX, SC/SC	1,260.-
AMC-2162-03XG	FFZLCSC42-MXM003	JUMPER, LSZH, LS300, 1.6 mm, DPLX, LC/SC	1,260.-
AMC-2122-03XG	FFZLCCLC42-MXM003 <small>(เดิม 2105027-3)</small>	JUMPER, LSZH, LS300, 1.6 mm, DPLX, LC-STD/LC	1,600.-

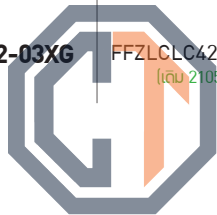

บริษัท ซีที อีเล็คทริค ซัพพลาย จำกัด
CT ELECTRIC SUPPLY CO., LTD.

โทร : 02 550 9555

คิดเงิน Cabling ... คิดเงิน INTERLINK Tel : 02-666-1111 (100 Lines)



- * Patch Cord / Pigtail OM2 : ยกเลิกการผลิต แนะนำ OM3
- * Patch Cord / Pigtail OM4 : By Project On Call
- * Project Price On Call *

อินเตอร์ลิงค์มีบริการส่งประกอบสายไฟเบอร์ออฟติกตามขนาดและความยาวที่ท่านต้องการ

คิดถึง Cabling ... คิดถึง INTERLINK Tel : 02-666-1111 (100 Lines)



Mini Series , 10/100 Converter



Enhance Series : 10/100 Converter

- Nway Auto-negotiation support on RJ45
- Auto MDI/MDI-X support on RJ45
- Manual setting on speed and duplex for compatibility with non auto-negotiation device
- External switching power supply 220 VAC.
- FCC Class A & CE approved
- Extends distance ranging from 2 Km (Multimode) to 80 Km (Singlemode)
- Stand-alone use only

- Loopback test for troubleshooting
- Link Fault Signaling feature enhance to indicate link down
- Nway Auto-negotiation support on RJ45
- Auto MDI/MDI - X support on RJ45
- Manual setting on speed and duplex for compatibility non auto-negotiation device
- Dip switch manual setting for 10 or 100 and half or full duplex in case of auto - negotiation failure
- External switching power supply 220 VAC.
- FCC Class A & CE approved
- Extends distance ranging from 2 Km. (Multimode) to 100 Km. (Singlemode)
- Stand alone and Chassis Compliant



บริษัท ซีที อิเลคทริค ซัพพลาย จำกัด
 CHITREE ELECTRIC SUPPLY CO., LTD.

โทร : 02 550 9555

UT-0216AI Industrial Converter w/ DC Power Supply

UT-0217AI : 2x 10/100 Industrial Converter w/ AC Power Adapter



UT-1300
 100/1000 MINI Media Converter With SFP Slot



UT-1310
 10/100/1000 Media Converter With SFP Slot



UT-1310H HARDENED 10/100/1000 Media Converter

- Complies with IEEE 802.3u 10/100Base-TX, IEEE 802.3ab 1000Base-T and IEEE 802.3z 1000Base-SX/LX standards
- Supports Auto MDI/MDI-X on the RJ45 port
- Link-Fault Signaling (LFS) LED illuminates to indicate link down
- Status LEDs for LNK (link) and LFS – for easy monitoring of device status

- Compatible with other Gigabit 1000Base-T/SX/LX devices
- External power supply
- Extends distances up to 220m (multi-modeSX) and 110km (long-haul single-mode LX) under full-duplex mode
- FCC Class A & CE approved



MEDIA CONVERTER



P/N	DESCRIPTION	UNIT PRICE
10/100 : F.O. MEDIA CONVERTER (Indoor Only)		
UT-0216 (รุ่น UT-0214)	10/100 MINI CONVERTER, SC (MM) w/AC Adapter 2 km	1,700.-
UT-0216-SM30	10/100 MINI CONVERTER, SC (SM) w/AC Adapter 30 km	3,100.-
UT-0216E (รุ่น UT-0214E)	10/100 ENHANCE CONVERTER, SC (MM) w/AC Adapter 2 km	2,320.-
UT-0216E-SM30	10/100 ENHANCE CONVERTER, SC (SM) w/AC Adapter 30 km	3,550.-
UT-0215ETS-20	10/100 SINGLE F.O. CONVERTER, SC (SM) w/AC Adapter 20 km	4,090.-
UT-0215ERS-20	10/100 SINGLE F.O. CONVERTER, SC (SM) w/AC Adapter 20 km	4,090.-
UT-0217-SM30	10/100 HARDENED CONVERTER, SC (SM) w/AC Adapter 30 km	4,030.-
UT-0216AI	10/100 INDUSTRIAL CONVERTER, SC (MM) w/DC Power Supply 2 km	4,800.-
UT-0216AI-SM20	10/100 INDUSTRIAL CONVERTER, SC (SM) w/DC Power Supply 20 km	5,020.-
UT-0217AI	2x10/100 INDUSTRIAL CONVERTER, SC (MM) w/AC Adapter 2 km	5,020.-
UT-0217AI-SM20	2x10/100 INDUSTRIAL CONVERTER, SC (SM) w/AC Adapter 20 km	5,160.-
UT-0215AI-TS20	10/100 SINGLE F.O. INDUS. CONVERTER, SC(SM) w/DC Power Supply 20 km	5,160.-
UT-0215AI-RS20	10/100 SINGLE F.O. INDUS. CONVERTER, SC(SM) w/DC Power Supply 20 km	5,370.-
UT-1300	GIGABIT MINI CCTV CONVERTER, SFP Slot w/AC Adapter	2,500.- +SFP
UT-1310 (รุ่น UT-1314, UT-1316)	GIGABIT ENHANCE CONVERTER, SFP Slot w/AC Adapter	3,620.- +SFP
UT-1310H (รุ่น UT-1317)	GIGABIT HARDENED CONVERTER, SFP Slot w/AC Adapter	4,010.- +SFP
UT-3012	12 SLOT Rack Mount Media Converter CHASSIS w/AC Power 3U	13,400.-
UT-3013	SPARE 75w Modular Power Supply with MTBF for UT-3012 (AC 220V)	3,750.-
UT-0000AC	SPARE AC Switching 220 VAC / 12 VDC for UT Converter	455.-

ติดต่อ Cabling ... ติดต่อ INTERLINK Tel : 02-666-1111 (100 Lines)

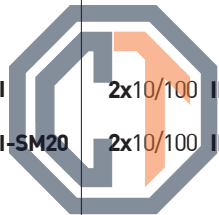

บริษัท ซีที อิเล็กทริก ซัพพลาย จำกัด
CT ELECTRIC SUPPLY CO., LTD.

โทร : 02-550-9555



1. ทำไม ? ต้องใช้ Fiber Optic Media Converter

เนื่องจากการส่งสัญญาณผ่านสาย LAN ถูกจำกัดระยะทางไม่เกิน 100 เมตร แต่ในการใช้งานจำเป็นต้องเชื่อมโยงเครือข่ายคอมพิวเตอร์ที่มีระยะทางมากกว่า อาจเป็น 1, 2, 10 หรือ 100 กิโลเมตร จึงจำเป็นต้องส่งสัญญาณผ่านสาย Fiber Optic ซึ่งรองรับความเร็วและระยะทางที่ไกลขึ้น และจำเป็นต้องมี Fiber Optic Media Converter ทั้งต้นทางและปลายทางเพื่อแปลงสัญญาณไฟฟ้าของ Port RJ45 เป็นสัญญาณของแสง และส่งแสงผ่านสาย Fiber Optic โดยเมื่อถึงปลายทางก็จะแปลงกลับด้วย Fiber Optic Media Converter มาเป็นสัญญาณไฟฟ้าอีกครั้งหนึ่ง

2. รุ่น MINI กับ ENHANCE ต่างกันตรงไหน?

- รุ่น Mini** : ออกแบบมาเพื่อแปลง Fiber เป็น UTP โดยมีฟังก์ชันที่ครบถ้วนสมบูรณ์ และออกแบบให้มีความทันสมัยและคงทน ด้วยการเลือกใช้อุปกรณ์คุณภาพสูงทุกชิ้น สามารถตอบสนองความต้องการของลูกค้าที่นำไปใช้และเป็น Media Converter ที่ขายดีที่สุด
- รุ่น Enhance** : มี Function LFS (Link Fault Signaling) เพิ่มขึ้นจากรุ่น Mini เพื่อใช้งานในหน่วยงานที่ห้ามพลาดการติดต่อ เช่น Online ของธนาคาร, ระบบเชื่อมโยงขององค์กรสื่อสาร ฯลฯ กล่าวคือเมื่อเกิดปัญหาในระบบสายสัญญาณจะสามารถสลับไปใช้คู่สายสำรองโดยอัตโนมัติ ทำให้ไม่พลาดการติดต่อในทุกกรณี

PRICE LIST 2563



FAST Ethernet SWITCH (10/100 Mbps)



PF-0008

8 - Port Fast Ethernet, 8 FE



PF-0126

26 - Port Fast Ethernet, 24 FE + 2 GE/SFP Combo



GIGABIT Ethernet SWITCH (10/100/1000 Mbps)
CT ELECTRIC SUPPLY CO., LTD.



PG-2008

8 - Port GIGABIT, 8 GE

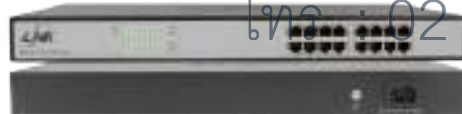

PG-2116

16 - Port GIGABIT, 16 GE



PG-2126

26 - Port GIGABIT, 24 GE + 2 SFP (GE)

โทร : 02 550 9555



PG-4010

10 - Port L2 Managed, 8 GE + 2 SFP (GE)



PG-4026

26 - Port L2 Managed, 24 GE + 2 SFP (GE)

L2 HARDENED
without PoE



UT-1319A

4x GIGABIT L2 HARDENED, (Non PoE)
4 GE + 2 SFP (GE)



NETWORK SWITCH



P/N	DESCRIPTION	UNIT PRICE
FAST Ethernet SWITCH (10/100 Mbps)		
PF-0008	8-Port FAST Ethernet SWITCH, 8 FE	420.-
PF-0126	26-Port FAST Ethernet SWITCH, 24 FF + 2 GE/SFP Combo	3,450.-
GIGABIT Ethernet SWITCH (10/100/1000 Mbps)		
PG-2008	8-Port GIGABIT SWITCH, 8 GE	1,010.-
PG-2116	16-Port GIGABIT SWITCH, 16 GE	3,350.-
PG-2126	26-Port GIGABIT SWITCH, 24 GE + 2 SFP (GE)	4,200.-
PG-4010	10-Port L2 Managed GIGABIT SWITCH, 8 GE + 2 SFP (GE)	2,850.-
PG-4026	26-Port L2 Managed GIGABIT SWITCH, 24 GE + 2 SFP (GE)	6,590.-
L2 HARDEENDE Managed GIGABIT SWITCH (w/o PoE)		
UT-1319A	4 x GIGABIT L2 HARDENED SWITCH, 4 GE + 2 x SFP (GE)	5,490.-

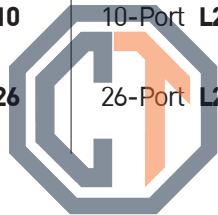

บริษัท ซีที อีเลคทริค ซัพพลาย จำกัด
 CT ELECTRIC SUPPLY CO., LTD.

โทร : 02 550 9555

ติดต่อ Cabling ... ติดต่อ INTERLINK Tel : 02-666-1111 (100 Lines)

FAST Ethernet PoE SWITCH (PoE 10/100 Mbps)



PSF-1004
4- Port FAST PoE (AC 60 W)
4 FE (PoE) + 1 FE



PSF-1008
8- Port FAST PoE (AC 90 W)
8 FE (PoE) + 1 GE / SFP Combo

ติดต่อ Cabling ... ติดต่อ INTERLINK Tel : 02-666-1111 (100 Lines)



GIGABIT Ethernet PoE SWITCH (PoE 10/100/1000 Mbps)
บริษัท ซีที อิเล็กทริก ซัพพลาย จำกัด
CT ELECTRIC SUPPLY CO., LTD.

โทร : 02 550 9555



PSG-3104
4- Port GIGABIT PoE (60 W)
4 GE (PoE) + 1 GE



PSG-3124
24- Port GIGABIT PoE (250 W)
24 GE (PoE) + 2 SFP (GE)



PSG-5008
8- Port L2 Managed GIGABIT PoE (AC 80 W)
8 GE (PoE) + 2 SFP (GE)



PSG-5124
24- Port L2 Managed GIGABIT PoE (AC 400 W)
24 GE (PoE) + 2 SFP (GE)

PRICE LIST 2563



POE SWITCH



P/N	DESCRIPTION	UNIT PRICE
-----	-------------	------------

FAST Ethernet PoE SWITCH (PoE 10/100 Mbps)

PSF-1004	4-Port FAST Ethernet PoE SWITCH (AC60W); 4 FE (PoE) + 1 FE	1,380.-
PSF-1008	8-Port FAST Ethernet PoE SWITCH (AC90W); 8 FE (PoE) + 1 GE / SFP Combo	3,300.-

GIGABIT Ethernet PoE SWITCH (PoE 10/100/100 Mbps)

 PSG-3104	4-Port GIGABIT Ethernet PoE SWITCH (AC 60W); 4 GE (PoE) + 1 GE	1,550.-
 PSG-3124	24-Port GIGABIT Ethernet PoE SWITCH (AC 250W); 24 GE (PoE) + 2 SFP (GE)	9,940.-
 PSG-5008	8-Port L2 Managed GIGABIT PoE SWITCH (AC 80W); 8 GE (PoE) + 2 SFP (GE)	5,430.-
PSG-5124	24-Port L2 Managed GIGABIT PoE SWITCH (AC400W); 24 GE (PoE) + 2 SFP (GE)	15,000.-

บริษัท ซีที อิเล็กทริก ซัพพลาย จำกัด
CT ELECTRIC SUPPLY CO., LTD.
 โทร : 02 550 9555

ติดต่อ Cabling ... ติดต่อ INTERLINK Tel : 02-666-1111 (100 Lines)

PRICE LIST 2563

ติดต่อ Cabling ... ติดต่อ INTERLINK Tel : 02-666-1111 (100 Lines)



PoE SWITCH w/AC Power Adapter

OR



PoE SWITCH w/DC Power Supply



PS-1001

1-Port MINI Industrial PoE (AC 36 W)
1 GE (PoE) + 1 SFP (GE)



PS-1010

1-Port Industrial PoE (AC 90 W)
1 GE (PoE) + 1 SFP (GE)



PS-1020

2-Port Industrial PoE (AC 90 W)
2 GE (PoE) + 1 SFP (GE)

บริษัท ซีที อีเลคทริค ซัพพลาย จำกัด
CT ELECTRIC SUPPLY CO., LTD.

โทร : 02 550 9555



PS-1040T

4-Port Industrial PoE (AC 90 W)
4 GE (PoE) + 1 RJ (GE) + 1 SFP (GE)



PS-1080

4-Port Industrial PoE (AC 90 W)
4 GE (PoE) + 2 SFP (GE)



PS-2080

4-Port Industrial PoE (DC 120 W)
4 GE (PoE) + 2 SFP (GE)



PS-3140

4-Port Lite Managed PoE (AC 90 W)
4 GE (PoE) + 1 RJ (GE) + 1 SFP (GE)



PS-3180

8-Port Lite Managed PoE (AC 160 W)
8 GE (PoE) + 2 SFP (GE)



POE INDUSTRIAL SWITCH



P/N	DESCRIPTION	UNIT PRICE
-----	-------------	------------

INDUSTRIAL GIGABIT Ethernet PoE SWITCH (PoE Industrial 10/100/1000 Mbps)

NEW PS-1001	1-Port MINI Industrial GIGABIT PoE SWITCH (AC 36W) 1 GE (PoE) + 1 SFP (GE)	4,500.-
PS-1010	1-Port Industrial GIGABIT PoE SWITCH (AC 90W) 1 GE (PoE) + 1 SFP (GE)	5,500.-
PS-1020	2-Port Industrial GIGABIT PoE SWITCH (AC 90W) 2 GE (PoE) + 1 SFP (GE)	6,500.-
NEW PS-1040T	4-Port Industrial GIGABIT PoE SWITCH (AC 90W) 4 GE (PoE) + 1 RJ (GE) + 1 SFP (GE)	6,800.-
PS-1080	4-Port Industrial GIGABIT PoE SWITCH (AC 90W) 4 GE (PoE) + 2 SFP (GE)	8,700.-
NEW PS-2080	4-Port Industrial GIGABIT PoE SWITCH (DC120W) 4 GE (PoE) + 2 SFP (GE)	12,000.-

ติดต่อ Cabling ... ติดต่อ INTERLINK Tel : 02-666-1111 (100 Lines)



บริษัท ซีที อิเล็กทริก ซัพพลาย จำกัด

NEW LITE MANAGED INDUSTRIAL PoE SWITCH

CT ELECTRIC SUPPLY CO., LTD.

โทร : 02 550 9555

PS-3140	4-Port Lite Managed GIGABIT PoE SWITCH (AC 90W) 4 GE (PoE) + 1 RJ (GE) + 1 SFP (GE)	7,200.-
NEW PS-3180	8-Port Lite Managed GIGABIT PoE SWITCH (AC 160W) 8 GE (PoE) + 2 SFP (GE)	12,600.-

NEW OPTIONAL : DC POWER SUPPLY (for Industrial PoE SWITCH)

PS-9106	60 W, DC 48 V, Industrial DIN Rail	1,575.-
NEW PS-9112	120 W, DC 48 V, Industrial DIN Rail, w/PFC Function	4,010.-
PS-9124	240 W, DC 48 V, Industrial DIN Rail, w/PFC Function	8,235.-

SPARE : AC POWER ADAPTER (for Industrial PoE SWITCH)

PS-9001	90 W, AC Power ADAPTER, Industrial Grade	1,435.-
PS-9003	160 W, AC Power ADAPTER, Industrial Grade	2,435.-

PRICE LIST 2563 137



SFP



SFP+

SFP 1.25G TRANSCEIVER MODULE w/DDMI function



UT-9125D-00

UT-9125D-02

UT-9125D-10

UT-9125D-20

UT-9125D-40

UT-9125D-80

UT-9125D-120



บริษัท ซีที อเลคทริค ซัพพลาย จำกัด
CT ELECTRIC SUPPLY CO., LTD.

โทร : 02 550 9555

SFP BI-DI 1.25G (Single Fiber)

SFP COPPER 1.25G



UT-9113WD-20 + UT-9114WD-20



UT-9125T or UT-9125TSD

SFP+ 10G TRANSCEIVER MODULE w/DDMI function



UT-9310A-00

UT-9310A-10

UT-9310A-40

UT-9310A-80



SFP and SFP+ TRANSCEIVER



CISCO Compatible	HP or Aruba Compatible	DESCRIPTION	UNIT PRICE
------------------	------------------------	-------------	------------

SFP 1.25G TRANSCEIVER MODULE w/DDMI Function

UT-9125D-00	UT-9125DHP-00	SFP 1.25G TRANSCEIVER , MM 850 nm. 550 m.	475.-
UT-9125D-02	UT-9125DHP-02	SFP 1.25G TRANSCEIVER , MM 1300 nm 2 Km.	520.-
UT-9125D-10	UT-9125DHP-10	SFP 1.25G TRANSCEIVER , SM 1310 nm 10 Km.	520.-
UT-9125D-20	UT-9125DHP-20	SFP 1.25G TRANSCEIVER , SM 1310 nm 20 Km.	570.-
UT-9125D-40 (แทน UT-9125D-30)	UT-9125DHP-40	SFP 1.25G TRANSCEIVER , SM 1310 nm 40 Km.	1,000.-
UT-9125D-80	UT-9125DHP-80	SFP 1.25G TRANSCEIVER , SM 1550 nm 80 Km.	1,900.-
UT-9125D-120	UT-9125DHP-120	SFP 1.25G TRANSCEIVER , SM 1550 nm 120 Km.	2,500.-

ติดตั้ง Cabling ... ติดตั้ง INTERLINK Tel : 02-666-1111 (100 Lines)

SFP 1.25G BI-DI TRANSCEIVER MODULE (SINGLE FIBER APPLICATION)

UT-9113WD-20	UT-9113WDHP-20	SFP BI-DI TRANSCEIVER, Tx 1310 / Rx 1550, 20 Km.	620.-
UT-9114WD-20	UT-9114WDHP-20	SFP BI-DI TRANSCEIVER, Tx 1550 / Rx 1310, 20 Km.	810.-

บริษัท ซีที อีเล็คทริค ซัพพลาย จำกัด
CT ELECTRIC SUPPLY CO., LTD.
 โทร : 02 550 9555

SFP COPPER 1.25G TRANSCEIVER (GIGABIT ETHERNET)

UT-9125TSD	-	SFP 1.25G TRANSCEIVER, 1000 BaseT	980.-
UT-9125T	-	SFP 1.25G TRANSCEIVER, 10/100/1000 BaseT	990.-

SFP+ 10G TRANSCEIVER MODULE W/DDMI FUNCTION

UT-9310A-00	UT-9310HP-00	SFP+ 10G TRANSCEIVER, MM 850 nm, 300 m.	810.-
UT-9310A-10	UT-9310HP-10	SFP+ 10G TRANSCEIVER, SM 1310 nm, 10 Km.	1,560.-
UT-9310A-40	-	SFP+ 10G TRANSCEIVER, SM 1550 nm, 40 Km.	10,650.-
UT-9310A-80	-	SFP+ 10G TRANSCEIVER, SM 1550 nm, 80 Km.	10,650.-

PRICE LIST 2563

ติดต่อ Cabling ... ติดต่อ INTERLINK Tel : 02-666-1111 (100 Lines)



PS-8613



PS-8616

PS-8721



PS-8725

PoE INJECTOR

POE SEPARATOR

PoE SURGE PROTECTOR

- Gigabit PoE (IEEE 802.3 af / 802.3 at)
- Protect all 8 lines (CAT 5E / CAT 6)
- IEC 61643-21
- IEC 61000-4-5
- ITU-T K-Series
- Failure Indicator (UT-8088 only)



UT-8006



UT-8010



UT-8022



UT-8088

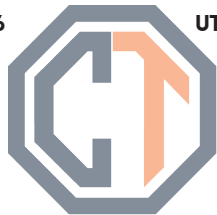

บริษัท ชท อีเลคทริค ซัพพลาย จำกัด
SURGE PROTECTOR

CT ELECTRIC SUPPLY CO., LTD.

โทร : 02 550 9555



Open



Front



Rear

UV-9002 and UV-9004 : CCTV OUTDOOR STEEL CABINET



Open



Single Door



Two LAYER Door



Rear

UV-9010S, UV-9012H and UV-9012-IP55 : Single and Two LAYER Door OUTDOOR STEEL CABINET

CCTV OUTDOOR STEEL CABINET



SURGE PROTECTOR, PoE INJECTOR, CCTV CABINET



P/N	DESCRIPTION	UNIT PRICE
-----	-------------	------------

PoE INJECTOR and PoE Cable SEPARATOR

PS-8613	Gigabit PoE 30 W INJECTOR w/PD detection	1,200.-
PS-8616	Gigabit PoE 60 W INJECTOR w/PD detection	3,000.-
PS-8721	PoE Cable SEPARATOR 9 - 24 V (Data + Power Plug & Jack 2.1 mm.)	180.-
PS-8725	PoE Cable SEPARATOR 9 - 24 V (Data + Power Plug & Jack 2.5 mm.)	180.-

ฟิตติ้ง Cabling ... ฟิตติ้ง INTERLINK Tel : 02-666-1111 (100 Lines)

PoE SURGE PROTECTOR

UT-8006	CCTV PoE SURGE PROTECTOR , Gigabit RJ 45, 6 KV	450.-
UT-8010	CCTV PoE SURGE PROTECTOR , Gigabit RJ 45, 10 KV	950.-
UT-8022	CCTV PoE SURGE PROTECTOR w/Short Circuit 2 KA	1,510.-
UT-8088	CCTV PoE SURGE PROTECTOR w/Short Circuit 8 KA	2,515.-



บริษัท ซีที อิเล็กทริก ซัพพลาย จำกัด
 CT ELECTRIC SUPPLY CO., LTD.
 โทร : 02 550 9555

CCTV OUTDOOR CABINET (ตู้สำหรับใส่อุปกรณ์ Network Cabling ภายนอก)

UV-9002	CCTV Type 2 Outdoor STEEL CABINET, H68 x W43 x D15.8 cm	3,170.-
UV-9004	CCTV Type 4 Outdoor STEEL CABINET, H75 x W50 x D15.8 cm	3,750.-
UV-9010S	CCTV Single Door Outdoor STEEL CABINET, H68 x W43 x D24.8 cm	3,960.-
UV-9012H	CCTV Two LAYER Door Outdoor STEEL CABINET, H68 x W46.8 x D26.6 cm IP54	5,625.-
UV-9012H-IP55	CCTV Two LAYER Door Outdoor STEEL CABINET, H68 x W46.8 x D26.6 cm IP55	6,800.-
CK-80104	Ø4" HEAVY DUTY FAN	490.-
G7-00004	AC POWER DISTRIBUTION 4 Universal Outlet w/Safety Shutter	860.-

PRICE LIST 2563

141

EoC w/PoE FAST ETHERNET CONVERTER



PS-0122SET

PS-0120T

PS-0121R

PS-0194

HD CCTV (BNC) to F.O. Converter w/Data



VCD-012SET

VCD-042SET

VCD-082SET

RS-422/485 F.O. CONVERTER

บริษัท ซีที อิเล็กทริค ซัพพลาย จำกัด
CT ELECTRIC SUPPLY CO., LTD.

โทร : 02 550 9555

HDMI Video UTP CONVERTER



VHD-7311

1080P/60Hz HDMI to 1-port UTP Transmitter Video Converter with OIP ready



VHD-7311R

1080P/60Hz UTP to 1 Port HDMI Receiver Video Converter with OIP ready



VHD-7312R

1080P/60Hz UTP to 2 port HDMI Receiver Video Converter with OIP ready

BALUN for E1 Telephone & RJ45 to BNC BALUN



UT-5012

UT-5013

UT-5032

UT-5034

UT-5054

Shield RJ45 - 2X BNC E1 Balun

RJ45 - BNC Balun

RJ45 - 4X BNC Balun

ติดต่อ Cabling ... ติดต่อ INTERLINK Tel : 02-666-1111 (100 Lines)

PRICE LIST 2563



EoC, HD CCTV, RS-422, HDMI CONVERTER



P/N	DESCRIPTION	UNIT PRICE
-----	-------------	------------

PoE, ETHERNET over COAXIAL (EoC)

PS-0122SET	1-Port FAST EoC w/PoE Converter SET w/Adapter <i>(ประกอบด้วย PS-0120T + PS-0121R)</i>	7,020.- / 2Pcs.
PS-0120T	EoC w/PoE TRANSMITTER (1C , 1E) , no Adapter	3,425.-/Pc.
PS-0121R	EoC RECEIVER (1C , 1E) , no Adapter	2,905.-/Pc.
PS-0194	SPARE EoC AC ADAPTER 52 V, 2.5 A, 130 W for Receiver EoC	1,430.-/Pc.

HD CCTV(BNC) F.O. CONVERTER w/Data

VCD-012SET	1 Chanel BNC to F.O. CONVERTER SET 20 km. <i>(ประกอบด้วย VCD - 011FST + VCD - 011FSR)</i>	8,900.- / 2 Pcs.
VCD-042SET	4 Chanel BNC to F.O. CONVERTER SET 20 km. <i>(ประกอบด้วย VCD - 041FST + VCD - 041FSR)</i>	12,980.- / 2 Pcs.
VCD-082SET	8 Chanel BNC to F.O. CONVERTER SET 20 km. <i>(ประกอบด้วย VCD - 081FST + VCD - 081FSR)</i>	21,170.- / 2 Pcs.
VCD-099PO	SPARE HD CCTV POWER ADAPTER 5V, 3A, 15W	



บริษัท ซีที อิเล็กทริก ซัพพลาย จำกัด
CT ELECTRIC SUPPLY CO., LTD.

RS-232, RS-422/485 IRF F.O. CONVERTER

UT-4206	RS - 422/485 - SC (MM) F.O. CONVERTER, 2 km	4,010.-
UT-4206SM-30	RS - 422/485 - SC (SM) F.O. CONVERTER, 30 km	9,950.-

โทร : 02 550 9555

HDMI Video UTP CONVERTER

VHD-7311	HDMI to 1-Port UTP TRANSMITTER Video CONVERTER	6,860.-
VHD-7311R	HDMI to 1-Port UTP RECEIVER Video CONVERTER	4,990.-
VHD-7312R	HDMI to 2-Port UTP RECEIVER Video CONVERTER	6,100.-

BALUN for E1 Telephone and RJ45 to BNC BALUN

UT-5012	Shield RJ 45 Jack (G.703) to 2x Femal BNC	1085.-
UT-5013	Shield RJ 45 Jack (G.703) to 2x Male BNC	1195.-
UT-5032	Unshield 8P 2C Jack to Male BNC, for Outdoor Use	565.-
UT-5034	Unshield 8P 2C Jack to Male BNC, for Indoor Use	550.-
UT-5054	Shield RJ 45 Jack to 4 Port Female BNC	1,745.-

ติดตั้ง Cabling ... ติดตั้ง INTERLINK Tel : 02-666-1111 (100 Lines)

PRICE LIST 2563

143

WiFi ACCESS POINT w/PoE (Ceiling)



Ceiling Type

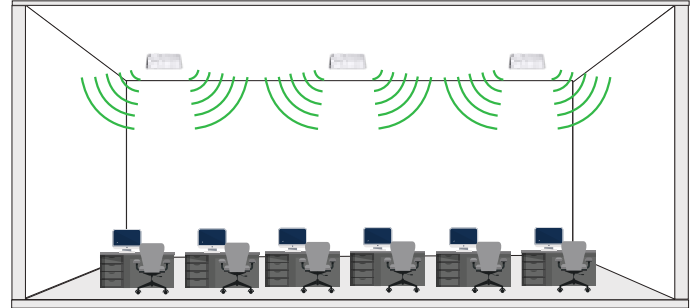

WiFi GIGABIT ROUTER (Desktop)



บริษัท ซีที อิเล็กทริก ซัพพลาย จำกัด
CT ELECTRIC SUPPLY CO., LTD.
โทร : 02 550 9555



Front



Rear

WiFi RANGE EXTENDER (Wall)

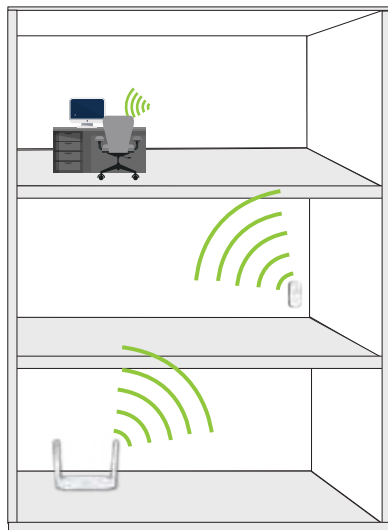

Wall Type



WiFi and WIRELESS



P/N	DESCRIPTION	UNIT PRICE
WiFi ACCESS POINT w/PoE (Ceiling)		
PA-3120	1200 Mbps High Power Ceiling ACCESS POINT	2,350.-/Set
WiFi GIGABIT ROUTER (Desktop)		
PR-0120	AC 1200 Gigabit Wi-Fi Dual Band Router	1,750.-
WiFi RANGE EXTENDER		
PA-1030	300 Mbps Range Extender	700.-



บริษัท ซีที อิเล็กทริก ซัพพลาย จำกัด
CT ELECTRIC SUPPLY CO., LTD.
 โทร : 02 550 9555

ติดตั้ง Cabling ... ติดตั้ง INTERLINK Tel : 02-666-1111 (100 Lines)

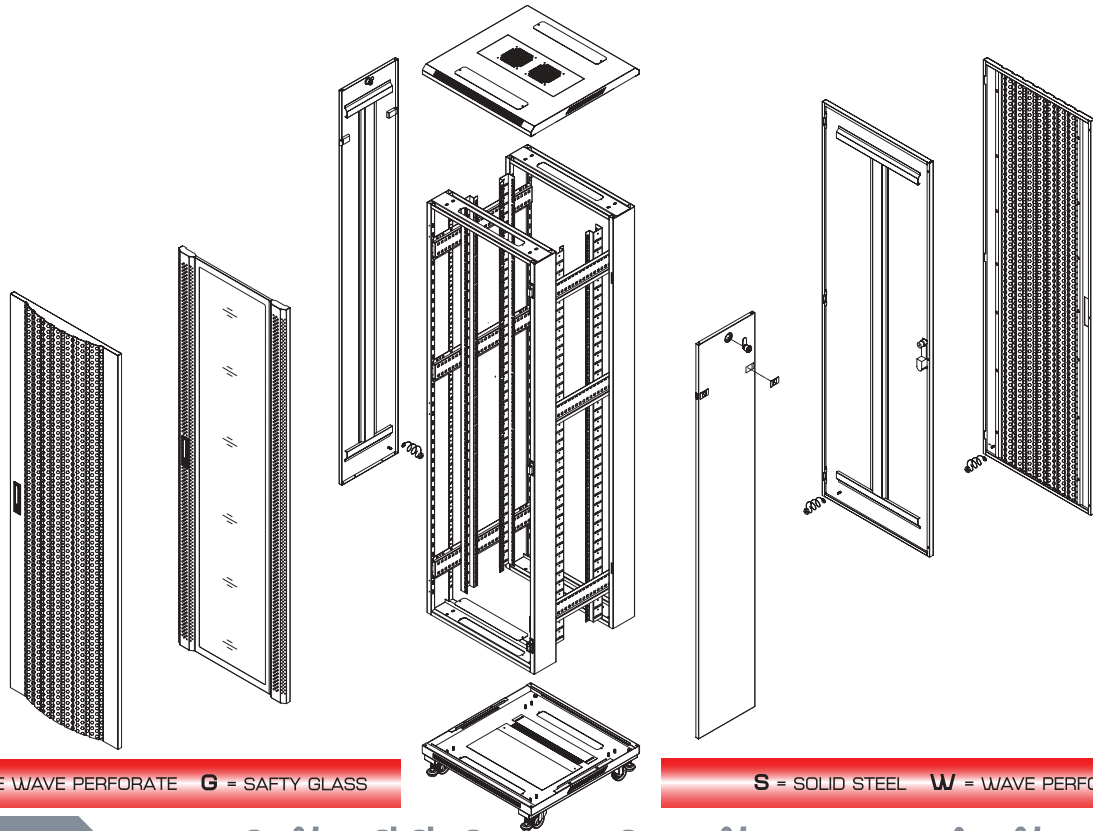

C = CURVE WAVE PERFORATE **G** = SAFTY GLASS

S = SOLID STEEL **W** = WAVE PERFORATE



DESIGN :
PREMIUM & INNOVATIVE ENGINEERING, AN ELEGANT APPEARANCE
PRODUCTS HAVE HIGH STRENGTH, HIGH DURABILITY AND EFFICIENCY AT WORK

- FEATURE :**
- SAFTY GLASS FRONT DOOR WITH PERFORATED STEEL WITH SWING HANDEL LOCK
 - SOLID STEEL, REAR DOOR WITH SWING HANDEL LOCK
 - REMOVABLE SIDE PANEL BY SLIDE-LOCK, EASY TO INSTALL AND MAINTAIN
 - ADJUSTABLE FEET AND HEAVY DUTY CASTORS
 - ALL PARTS ARE MODULAR KNOCK DOWN
 - THERE ARE PLATES AT THE TOP AND BOTTOM OF RACK THE PLATE CAN BE OPENED FOR INSTALLING FAN SET AND CABLE ENTRY
 - OPTIONAL FOR BOTH FRONT & REAR BY WAVE HEXA PERFORATE REAR DOOR OR CURVE WAVE HEXA PERFORATED FRONT DOOR WHICH ENHANCED 125% HEAT VENTILATION

บริษัท ซีที อิเล็กทริก ซัพพลาย จำกัด
CT ELECTRIC SUPPLY CO., LTD.
โทร : 02 550 9555



SWING HANDEL LOCK



ช่องร้อยสาย
ด้านบน 2 ช่อง



ช่องร้อยสาย
ด้านล่าง 3 ช่อง



เสามอกตำแหน่งของ U



ฝาข้าง
มีระบบ SECURITY LOCK

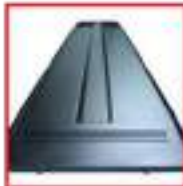

ฝาข้าง เพิ่มความแข็งแรง
ด้วยเหล็กตัว I







ขาตั้ง ปรับขึ้นลงได้
ลูกล้อ ปรับได้ 360 องศา



ตู้ มีระบบ
GROUNDING

Tip :

1. LINK'S RACK เป็นสินค้านำเข้า ดังนั้นอินเตอร์ลิ่งจะส่งอยู่ที่ Packaging สำเร็จแล้วให้กับท่านโดยตรง โดยหากท่าน แกะ Packaging ออกแล้วตรวจพบว่า " ตู้ Cabinet มีความชำรุดบกพร่อง อินเตอร์ลิ่งยินดีเปลี่ยนตู้ใหม่ให้ท่านในทันที
2. อุปกรณ์ Accessories ของ GERMAN RACK ทุกชิ้น สามารถใช้ร่วมกับ LINK'S RACK ได้โดย Accessories จะถูกจัดส่ง แยกต่างหากจาก RACK

P/N	DESCRIPTION	Color	Dimension (cm)	UNIT PRICE
LINK 19" GLASS RACK (Rack ยอดนิยม)				
			W x D x H	
 CH-60615GS	LINK 19" GLASS RACK 15U, (60 x 60 cm.)	Black	60 x 60 x 88	9,260.-
 CH-60627GS	LINK 19" GLASS RACK 27U, (60 x 60 cm.)	Black	60 x 60 x 140	11,870.-
 CH-60642GS	LINK 19" GLASS RACK 42U, (60 x 60 cm.)	Black	60 x 60 x 207	15,600.-
CH-60815GS	LINK 19" GLASS RACK 15U, (60 x 80 cm.)	Black	60 x 80 x 88	10,440.-
CH-60827GS	LINK 19" GLASS RACK 27U, (60 x 80 cm.)	Black	60 x 80 x 140	13,540.-
CH-60842GS	LINK 19" GLASS RACK 42U, (60 x 80 cm.)	Black	60 x 80 x 207	17,090.-
CH-60927GS	LINK 19" GLASS RACK 27U, (60 x 90 cm.)	Black	60 x 90 x 140	13,980.-
CH-60942GS	LINK 19" GLASS RACK 42U, (60 x 90 cm.)	Black	60 x 90 x 207	17,830.-
 CH-61042GS	LINK 19" GLASS RACK 42U, (60 x 100 cm.)	Black	60 x 100 x 207	18,590.-
CH-61142GS	LINK 19" GLASS RACK 42U, (60 x 110 cm.)	Black	60 x 110 x 207	19,410.-
CH-80842GS	LINK 19" GLASS RACK 42U, (80 x 80 cm.)	Black	80 x 80 x 207	20,600.-
CH-81042GS	LINK 19" GLASS RACK 42U, (80 x 100 cm.)	Black	80 x 100 x 207	22,180.-
CH-81142GS	LINK 19" GLASS RACK 42U, (80 x 110 cm.)	Black	80 x 110 x 207	22,960.-

บริษัท ซีที อิเลคทริค ซัพพลาย จำกัด
CT ELECTRIC SUPPLY CO., LTD.

โทร : 02 550 9555



19 GLASS RACK

เป็นนวัตกรรมที่ผู้ออกแบบตั้งใจ Design ให้มีความหรู และแข็งแรง โดยประตูหน้าเป็นแบบ Safety Glass door with perforated Swing Handle lock ส่วนประตูหลังเป็นแบบ Solid steel Rear Door Handle lock, ส่วนฝาข้างมี Slide-lock 2 ชุดพร้อมกุญแจฝัง เพื่อให้ถอดออกในขณะที่ทำงานติดอุปกรณ์ ได้สะดวกและเพิ่มความปลอดภัยในการทำงาน

อนึ่งเพื่อปรับเปลี่ยนให้เหมาะสมกับการใช้งาน ตู้ LINK ยังสามารถปรับเปลี่ยนเป็นตู้ระบายอากาศที่ประตูหน้าและประตูหลังได้โดย เปลี่ยนประตูหลังเป็น Wave Hexa Perforate หรือเปลี่ยนประตูหน้าระบายอากาศดียิ่งขึ้นด้วย C (Curve Wave Hexa Perforate) ได้อีกด้วย

G = Tempered Glass Door with perforated steel, swing handle lock

S = Solid Steel Door, swing handle lock

W = Wave Hexa perforated Door, swing handle lock, enhanced 110% heat ventilation

C = Curve Hexa perforated Door, swing handle lock, enhanced 120% heat ventilation

Tel : 02-666-1111 (100 Lines)
ติดต่อ Cabling ... ติดต่อ INTERLINK

LINK 19" Glass-Wave Rack

เป็นนวัตกรรมที่ผู้ออกแบบตั้งใจ Design ให้มีความหรู และแข็งแรง โดยประตูหน้าเป็นแบบ Safety Glass door with perforated Swing Handle lock ส่วนประตูหลังเป็นแบบ Wave Hexa perforated Door ที่ออกแบบช่องระบายอากาศเป็นแบบแปดเหลี่ยมรังผึ้งและปรับเป็นลูกคลื่น เพื่อเพิ่ม พื้นที่ระบายอากาศอีก 10% ส่วนฝาข้างมี Slide-lock 2 ชุดพร้อมกุญแจฝัก เพื่อให้ถอดออกในขณะที่ทำงานติดอุปกรณ์ ได้สะดวกและเพิ่มความปลอดภัยในการใช้งาน



Front Door

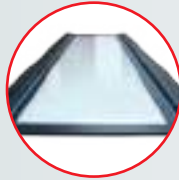

Tempered Glass Door (Front)

Tempered Glass
Perforated Steel



Wave Door (Rear)

Hexa Perforated
for 110% Ventilation



Side Panel

Easy to Remove by Slide Lock
and Security Lock

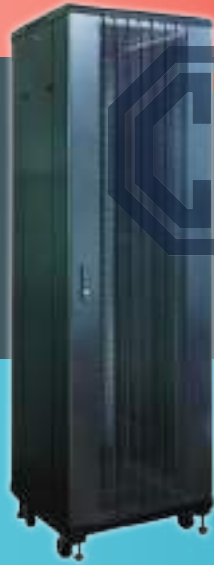

Rear Door



Side Panel Support

I-Frame to Strengthen



Security Locks

Press and Swing
Handle Lock



Top Cover

Provided the Space
for Cable Access with Cover

บริษัท ซีที อีเลคทริค ซัพพลาย จำกัด
CT ELECTRIC SUPPLY CO., LTD.
โทร : 02 550 9555



Base

with Slide Shutter
and the Space Cable Access



Mounting Pole

Rack Unit (U) Screen on Pole



Side Panel



LINK Logo

Front Door with LINK Logo



Castor & Stand

Up and down movable stand
with 360° castor



Grounding System

Connecting Between
all Removable Part of Rack
with Copper Ground Wire 2.5mm²



19" Glass-Wave Rack



P/N	DESCRIPTION	Color	Dimension (cm)	UNIT PRICE
-----	-------------	-------	----------------	------------

LINK 19" GLASS-WAVE RACK For Server (ระบายความร้อนเพิ่ม 110%)

P/N	DESCRIPTION	Color	Dimension (cm)	UNIT PRICE
CH-60615GW	LINK 19" GLASS-WAVE RACK 15U, (60 x 60 cm.)	Black	60 x 60 x 88	9,830.-
CH-60627GW	LINK 19" GLASS-WAVE RACK 27U, (60 x 60 cm.)	Black	60 x 60 x 140	12,520.-
CH-60642GW	LINK 19" GLASS-WAVE RACK 42U, (60 x 60 cm.)	Black	60 x 60 x 207	16,970.-
CH-60815GW	LINK 19" GLASS-WAVE RACK 15U, (60 x 80 cm.)	Black	60 x 80 x 88	11,020.-
CH-60827GW	LINK 19" GLASS-WAVE RACK 27U, (60 x 80 cm.)	Black	60 x 80 x 140	14,180.-
CH-60842GW	LINK 19" GLASS-WAVE RACK 42U, (60 x 80 cm.)	Black	60 x 80 x 207	18,450.-
CH-60927GW	LINK 19" GLASS-WAVE RACK 27U, (60 x 90 cm.)	Black	60 x 90 x 140	14,630.-
CH-60942GW	LINK 19" GLASS-WAVE RACK 42U, (60 x 90 cm.)	Black	60 x 90 x 207	19,190.-
CH-61042GW	LINK 19" GLASS-WAVE RACK 42U, (60 x 100 cm.)	Black	60 x 100 x 207	19,950.-
CH-61142GW	LINK 19" GLASS-WAVE RACK 42U, (60 x 110 cm.)	Black	60 x 110 x 207	20,770.-
CH-80842GW	LINK 19" GLASS-WAVE RACK 42U, (80 x 80 cm.)	Black	80 x 80 x 207	21,970.-
CH-81042GW	LINK 19" GLASS-WAVE RACK 42U, (80 x 100 cm.)	Black	80 x 100 x 207	23,550.-
CH-81142GW	LINK 19" GLASS-WAVE RACK 42U, (80 x 110 cm.)	Black	80 x 110 x 207	24,320.-

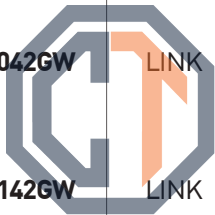

บริษัท ซีที อิเล็กทริก ซัพพลาย จำกัด

CT ELECTRIC SUPPLY CO., LTD

โทร : 02 550 9555

ติดต่อ Cabling ... ติดต่อ INTERLINK Tel : 02-666-1111 (100 Lines)



GLASS-WAVE RACK

เป็นนวัตกรรมที่ผู้ออกแบบตั้งใจ Design ให้มีความหรู และแข็งแรง โดยประตูหน้าเป็นแบบ Safety Glass door with perforated Swing Handle lock ส่วนประตูหลังเป็นแบบ Wave Hexa perforated Door ที่ออกแบบช่องระบายอากาศเป็นแบบแปดเหลี่ยมรังผึ้งและปรับเป็นลูกคลื่นเพื่อเพิ่ม พื้นที่ระบายอากาศอีก 10% ส่วนฝาข้างมี Slide-lock 2 ชุดพร้อมกุญแจฝิ่ง เพื่อให้ถอดออกในขณะที่ทำงานติดอุปกรณ์ ได้สะดวกและเพิ่มความปลอดภัยในการทำงาน

G = Tempered Glass Door with perforated steel, swing handle lock

W = Wave Hexa perforated Door, swing handle lock, enhanced 110% heat ventilation

S = Solid Steel Door, swing handle lock

C = Curve Hexa perforated Door, swing handle lock, enhanced 120% heat ventilation

PRICE LIST 2563

19" Curve-Wave Rack



Tel : 02-666-1111 (100 Lines)

ติดต่อ Cabling ... ติดต่อ INTERLINK

LINK 19" Curve-Wave Rack

เป็นนวัตกรรมที่ผู้ออกแบบตั้งใจ Design ให้มีความหรูหรา และแข็งแรง โดยประตูหน้าเป็นแบบ Curve Hexa perforated Door, swing handle lock, enhanced 120% heat ventilation ส่วน ประตูหลังเป็นแบบ Wave Hexa perforated Door, swing handle lock, enhanced 110% heat ventilation ส่วนฝาข้างมี Slide-lock 2 ชุดพร้อมมกุฎแจฝิง เพื่อให้ถอดออกในขณะทำงานดีดอุปกรณ์ ได้สะดวกและเพื่อความปลอดภัยในการใช้งาน



Front Door



Rear Door



Side Panel



Curve Wave Door (Front)

Hexa Perforated for 120% Ventilation



Wave Door (Rear)

Hexa Perforated for 110% Ventilation



Side Panel

Easy to Remove by Slide Lock and Security Lock



Side Panel Support

I-Frame to Strengthen



Security Locks

Press and Swing Handle Lock



Top Cover

Provided the Space for Cable Access with Cover



Base

with Slide Shutter and the Space Cable Access



Mounting Pole

Rack Unit (U) Screen on Pole



LINK Logo

Front Door with LINK Logo



Castor & Stand

Up and down movable stand with 360° caster



Grounding System

Connecting Between all Removable Part of Rack with Copper Ground Wire 2.5mm²

บริษัท ซีที อีเลคทริค ซัพพลาย จำกัด
CT ELECTRIC SUPPLY CO., LTD.
โทร : 02 550 9555



19" Curve-Wave Rack



P/N	DESCRIPTION	Color	Dimension (cm)	UNIT PRICE
-----	-------------	-------	----------------	------------

LINK 19" CURVE-WAVE RACK For Data Center (ระบายความร้อนเพิ่ม 120%)

P/N	DESCRIPTION	Color	Dimension (cm)	UNIT PRICE
CH-60615CW	LINK 19" CURVE-WAVE RACK 15U, (60 x 60 cm.)	Black	60 x 60 x 88	10,980.-
CH-60627CW	LINK 19" CURVE-WAVE RACK 27U, (60 x 60 cm.)	Black	60 x 60 x 140	13,740.-
CH-60642CW	LINK 19" CURVE-WAVE RACK 42U, (60 x 60 cm.)	Black	60 x 60 x 207	19,340.-
CH-60815CW	LINK 19" CURVE-WAVE RACK 15U, (60 x 80 cm.)	Black	60 x 80 x 88	12,170.-
CH-60827CW	LINK 19" CURVE-WAVE RACK 27U, (60 x 80 cm.)	Black	60 x 80 x 140	15,400.-
CH-60842CW	LINK 19" CURVE-WAVE RACK 42U, (60 x 80 cm.)	Black	60 x 80 x 207	20,820.-
CH-60927CW	LINK 19" CURVE-WAVE RACK 27U, (60 x 90 cm.)	Black	60 x 90 x 140	15,850.-
CH-60942CW	LINK 19" CURVE-WAVE RACK 42U, (60 x 90 cm.)	Black	60 x 90 x 207	21,570.-
CH-61042CW	LINK 19" CURVE-WAVE RACK 42U, (60 x 100 cm.)	Black	60 x 100 x 207	22,330.-
CH-61142CW	LINK 19" CURVE-WAVE RACK 42U, (60 x 110 cm.)	Black	60 x 110 x 207	23,150.-
CH-80842CW	LINK 19" CURVE-WAVE RACK 42U, (80 x 80 cm.)	Black	80 x 80 x 207	24,340.-
CH-81042CW	LINK 19" CURVE-WAVE RACK 42U, (80 x 100 cm.)	Black	80 x 100 x 207	25,920.-
CH-81142CW	LINK 19" CURVE-WAVE RACK 42U, (80 x 110 cm.)	Black	80 x 110 x 207	26,700.-

ติดตั้ง Cabling ... ติดตั้ง INTERLINK Tel : 02-666-1111 (100 Lines)

บริษัท ซีที อีเล็คทริค ซัพพลาย จำกัด

CT ELECTRIC SUPPLY CO., LTD.

โทร : 02 550 9555



CURVE-WAVE RACK

เป็นนวัตกรรมที่ผู้ออกแบบตั้งใจ Design ให้มีความหรู และแข็งแรง โดยประตูหน้าเป็นแบบ Curve Hexa perforated Door, swing handle lock, enhanced 120% heat ventilation ส่วนประตูหลังเป็นแบบ Wave Hexa perforated Door, swing handle lock, enhanced 110% heat ventilation ส่วนฝาข้างมี Slide-lock 2 ชุดพร้อมกุญแจฝัง เพื่อให้ถอดออกในขณะที่ทำงานติดอุปกรณ์ได้สะดวกและเพิ่มความปลอดภัยในการใช้งาน

C = Curve Hexa perforated Door, swing handle lock, enhanced 120% heat ventilation

W = Wave Hexa perforated Door, swing handle lock, enhanced 110% heat ventilation

G = Tempered Glass Door with perforated steel, swing handle lock

S = Solid Steel Door, swing handle lock

PRICE LIST 2563

151

LINK 19" WALL RACK

คิดตั้ง Cabling ... คิดตั้ง INTERLINK Tel : 02-666-1111 (100 Lines)

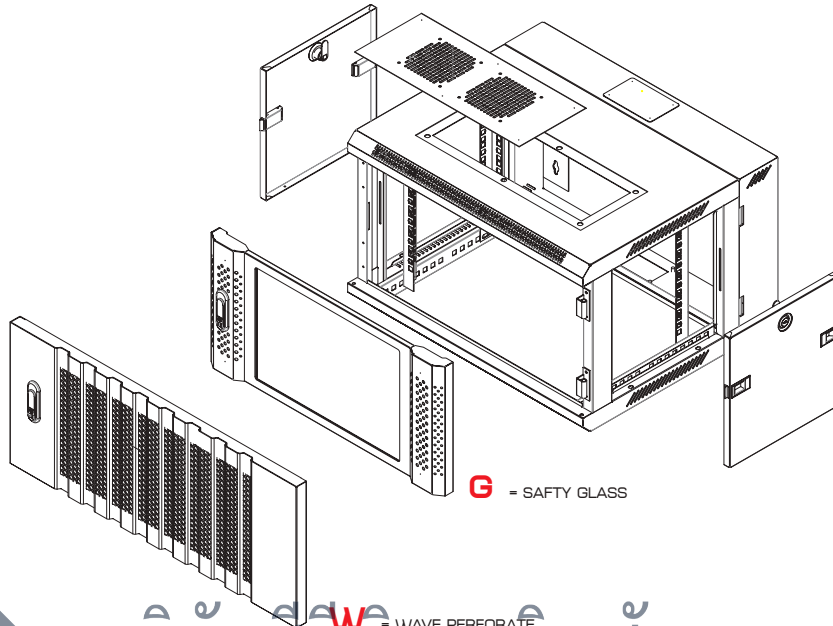

G = SAFTY GLASS



บริษัท ซีที อิเล็กทริก ซัพพลาย จำกัด
 CT ELECTRIC SUPPLY CO., LTD.

โทร : 02 550 9555

LINK 19" NETWORK RACK

- High Strength and Attractive Appearance
- Top, Base, 2 Sides ETSI equipment mounting slots
- Electro static Coating system.
- 2 mm. electro galvanized sheet steel



A

Network Rack STEEL BASE





B

Vertical Management

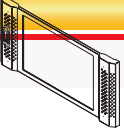

Glass Wall Rack



	DESCRIPTION	Section	Dimension (cm)	UNIT PRICE
			W x D x H	
	LINK 19" GLASS WALL RACK			
	LINK 19" GLASS WALL RACK 6U, ลึก 40 cm., 1 ตอน	Single	60 x 40 x 37.0	2,930.-
	LINK 19" GLASS WALL RACK 9U, ลึก 40 cm., 1 ตอน	Single	60 x 40 x 50.5	3,630.-
	LINK 19" GLASS WALL RACK 12U, ลึก 40 cm., 1 ตอน	Single	60 x 40 x 64.0	4,410.-
	LINK 19" GLASS WALL RACK 6U, ลึก 50 cm., 2 ตอน	Double	60 x 50 x 37.0	3,180.-
	LINK 19" GLASS WALL RACK 9U, ลึก 50 cm., 2 ตอน	Double	60 x 50 x 50.5	3,780.-
	LINK 19" GLASS WALL RACK 12U, ลึก 50 cm., 2 ตอน	Double	60 x 50 x 64.0	4,620.-
	LINK 19" GLASS WALL RACK 6U, ลึก 60 cm., 2 ตอน	Double	60 x 60 x 37.0	3,695.-
	LINK 19" GLASS WALL RACK 9U, ลึก 60 cm., 2 ตอน	Double	60 x 60 x 50.5	4,125.-
	LINK 19" GLASS WALL RACK 12U, ลึก 60 cm., 2 ตอน	Double	60 x 60 x 64.0	5,025.-

ฟิตติ้ง Cabling ... ฟิตติ้ง INTERLINK Tel : 02-666-1111 (100 Lines)

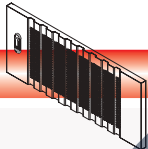

	DESCRIPTION	Section	Dimension (cm)	UNIT PRICE
			W x D x H	
	LINK 19" WAVE PERFORATE WALL RACK			
	LINK 19" WAVE PERFORATE WALL RACK 6U, ลึก 40 cm.	Single	60 x 40 x 37.0	3,255.-
	LINK 19" WAVE PERFORATE WALL RACK 9U, ลึก 40 cm.	Single	60 x 40 x 50.5	4,015.-
	LINK 19" WAVE PERFORATE WALL RACK 12U, ลึก 40 cm.	Single	60 x 40 x 64.0	4,880.-
	LINK 19" WAVE PERFORATE WALL RACK 6U, ลึก 50 cm.	Double	60 x 50 x 37.0	3,510.-
	LINK 19" WAVE PERFORATE WALL RACK 9U, ลึก 50 cm.	Double	60 x 50 x 50.5	4,165.-
	LINK 19" WAVE PERFORATE WALL RACK 12U, ลึก 50 cm.	Double	60 x 50 x 64.0	5,090.-
	LINK 19" WAVE PERFORATE WALL RACK 6U, ลึก 60 cm.	Double	60 x 60 x 37.0	4,020.-
	LINK 19" WAVE PERFORATE WALL RACK 9U, ลึก 60 cm.	Double	60 x 60 x 50.5	4,515.-
	LINK 19" WAVE PERFORATE WALL RACK 12U, ลึก 60 cm.	Double	60 x 60 x 64.0	5,610.-

บริษัท ซีที อิเล็กทริก ซัพพลาย จำกัด
CT ELECTRIC SUPPLY CO., LTD.
โทร : 02 550 9555



	DESCRIPTION	Section	Dimension (cm)	UNIT PRICE
			W x D x H	
	LINK 19" NETWORK RACK			
	LINK 19" NETWORK RACK 42U	Rack งาน Data Network	55 x 30 x 205	4,770.-
	LINK 19" NETWORK RACK 45U	Rack งาน Data Network	55 x 30 x 220	5,270.-
	STEEL BASE (Option for Network Rack) A	ขาเหล็กชนิดฐานแผ่น	-	760.-
	Vertical Management (Option for Network Rack42U) B	ราวร้อยสายด้านข้าง	-	2,020.-/Side
	Vertical Management (Option for Network Rack45U) B	ราวร้อยสายด้านข้าง	-	2,520.-/Side

PRICE LIST 2563
153



LINK PDU
w/Eyes Shutter
& Switch Cover



ติดต่อ Cabling ... ติดต่อ INTERLINK Tel : 02-666-1111 (100 Lines)



CH-10306



CH-10312



CH-10320



CH-10406



CH-10412



CH-10420



บริษัท ซีที อิเล็กทริก ซัพพลาย จำกัด
CH-10812 CH-20920

CT ELECTRIC SUPPLY CO., LTD.

LINK RACK ACCESSORIES

โทร 02 550 9555



CK-12250/12350
ถาดยึดด้านหน้า



CK-20350/20550/20650/20750
ถาดยึด 4 มุม



CK-40350/40550/40650/40750
ถาดรางเลื่อนยึด 4 มุม



CK-80104
พัดลมเดี่ยว



CK-81204
พัดลมชุด 2 ตัว



CK-81304
พัดลมชุด 3 ตัว



CK-6000X
แผ่นปิดหน้าตู้



US-3051
แผงจัดสายด้านหน้า 5 หัว



US-3053A
แผงจัดสายด้านหน้ามีฝาครอบ



US-3055
แผงจัดสายมีชนแปลง



CH-10010 : LINK FIXING SET



PDU & ACCESSORIES



P/N	DESCRIPTION	UNIT PRICE
CH-10306	PDU 6 Universal Outlet (Lighting SW+Protection LED) รางไฟที่มี Eyes Shutter และสวิสซีพ	1,230.-
CH-10312	PDU 12 Universal Outlet (Lighting SW+Protection LED) รางไฟที่มี Eyes Shutter และสวิสซีพ	1,720.-
CH-10320	PDU 20 Universal Outlet (Lighting SW+Protection LED) รางไฟที่มี Eyes Shutter และสวิสซีพ	2,700.-
CH-10406	PDU 6 Universal Outlet (Circuit Breaker 16 A+ Power Plug 16A) รางไฟที่มี Eyes Shutter และปลั๊กพาวเวอร์	1,690.-
CH-10412	PDU 12 Universal Outlet (Circuit Breaker 16 A+ Power Plug 16A) รางไฟที่มี Eyes Shutter และปลั๊กพาวเวอร์	2,320.-
CH-10512	PDU 12 Universal Outlet (Circuit Breaker 32 A+ Power Plug 32A) รางไฟที่มี EyesShutter และปลั๊กพาวเวอร์	3,110.-
CH-10420	PDU 20 Universal Outlet (Circuit Breaker 32 A+ Power Plug 32A) รางไฟที่มี EyesShutter และปลั๊กพาวเวอร์	3,520.-
CH-10706	PDU 6 Universal Outlet (Circuit Breaker 16 A+ V-A) รางไฟที่มี Eyes Shutter และ Volt-Amp	3,290.-
CH-10712	PDU 12 Universal Outlet (Circuit Breaker 16 A+ V-A) รางไฟที่มี Eyes Shutter และ Volt-Amp	3,670.-
CH-10806	PDU 6 Universal Outlet (Circuit Breaker 16A+V-A+ Power Plug 16A) รางไฟที่มี Volt-Amp และปลั๊กพาวเวอร์	3,160.-
CH-10812	PDU 12 Universal Outlet (Circuit Breaker 16A+V-A+ Power Plug 16A) รางไฟที่มี Volt-Amp และปลั๊กพาวเวอร์	3,720.-
CH-10820	PDU 20 Universal Outlet (Circuit Breaker 32A+V-A+ Power Plug 32A) รางไฟที่มี Volt-Amp และปลั๊กพาวเวอร์	4,840.-
CH-12406	PDU 6 C13 Outlet (Circuit Breaker 16A+ Power Plug 16A) รางไฟที่มี C13 และปลั๊กพาวเวอร์	1,770.-
CH-12412	PDU 12 C13 Outlet (Circuit Breaker 16A+ Power Plug 16A) รางไฟที่มี C13 และปลั๊กพาวเวอร์	2,310.-
CH-12420	PDU 20 C13 Outlet (Circuit Breaker 32A+ Power Plug 32A) รางไฟที่มี C13 และปลั๊กพาวเวอร์	3,670.-
CH-12820	PDU 20 C13 Outlet (Circuit Breaker 32A+ V-A+ Power Plug 32A) รางไฟที่มี C13 และปลั๊กพาวเวอร์ และ Volt-Amp	4,840.-
CH-20920	Network PDU 20 Universal Outlet (Circuit Brecker 32A + Current-Voltage-Energy Meter) รางไฟ Datacenter	5,920.-
CK-12250	Front Mount Shelf Deep 25 cm. ถาดยึดหน้า	320.-
CK-12350	Front Mount Shelf Deep 35 cm. ถาดยึดหน้า	400.-
CK-20350	Fix Shelf for RACK 60 cm. Deep 35 cm. ถาดยึด 4 มุม	525.-
CK-20550	Fix Shelf for RACK 80 cm. Deep 55 cm. ถาดยึด 4 มุม	725.-
CK-20650	Fix Shelf for RACK 90 cm. Deep 65 cm. ถาดยึด 4 มุม	860.-
CK-20750	Fix Shelf for RACK 100/110 cm. Deep 75 cm. ถาดยึด 4 มุม	935.-
CK-40350	Slide Shelf for RACK 60 cm. Deep 35 cm. ถาดรางเลื่อนยึด 4 มุม	1,120.-
CK-40550	Slide Shelf for RACK 80 cm. Deep 55 cm. ถาดรางเลื่อนยึด 4 มุม	1,390.-
CK-40650	Slide Shelf for RACK 90 cm. Deep 65 cm. ถาดรางเลื่อนยึด 4 มุม	1,515.-
CK-40750	Slide Shelf for RACK 100/110 cm. Deep 75 cm. ถาดรางเลื่อนยึด 4 มุม	1,640.-
CK-80104	LINK FAN 1XØ 4" HEAVY DUTY FAN พัดลมเดี่ยว	490.-
CK-81204	LINK FAN 2XØ 4" HEAVY DUTY FAN พัดลมชุด 2 ตัว	1,210.-
CK-81304	LINK FAN 3XØ 4" HEAVY DUTY FAN พัดลมชุด 3 ตัว	1,760.-
CH-10010SET	LINK Black Fixing Set (Screw M6+Cage nut + Plastic washer) ชุดน๊อต (10 Set / Pkg)	60.-/Pkg

บริษัท ซีที อิเล็กทริก ซัพพลาย จำกัด
CT ELECTRIC SUPPLY CO., LTD.
 โทร : 02 550 9555

แผ่นปิดหน้าตู้	X =	1U	2U	3U	4U	5U	6U	7U	8U
CK-6000X	19" Blanking Panel	60	95	110	150	165	220	260	315

ติดตั้ง Cabling ... ติดตั้ง INTERLINK Tel : 02-666-1111 (100 Lines)

PRICE LIST 2563 155



19" GERMAN RACK , G3 Series

1. ขายดีที่สุดในประเทศไทย เป็นผู้ริเริ่มออกแบบตู้ Rack เป็น 2 สี Two-Tone
2. คุณภาพส่งออก ราคาคนไทย
3. ผลิตตามมาตรฐานสากล : ยืนยันมาตรฐานเยอรมัน
4. ประโยชน์ใช้สอยที่เหนือกว่า : มีตัวเลขบอกจำนวน U ทั้ง 2 ด้าน
5. ปลอดภัยกว่า : ด้วยการออกแบบการยึดโครงตู้ด้วยระบบ Germany Welding และผ่านการทดสอบ Load Test ทุกตู้
6. ยืนยันด้วยประสบการณ์ที่นานกว่า 30 ปี และการเป็นบริษัทมหาชน ที่ยึดหลักบรรษัทภิบาล
7. สามารถเห็นความแตกต่างอย่างชัดเจนเมื่อนำ GERMAN RACK ไปตั้งคู่กับตู้ยี่ห้ออื่น



บริษัท ซีที อิเล็กทริก ซัพพลาย จำกัด
CT ELECTRIC SUPPLY CO., LTD.

โทร : 02 550 9555

G3-60642
(42 U)



G3-60627
(27 U)



G3-60615
(15 U)



ความแตกต่างกับ RACK ยี่ห้ออื่น

1. โลโก้บีมูน ป้องกันการแอบอ้าง
2. บานพับพลาสติกชนิดพิเศษของ 19" GERMAN EXPORT RACK แข็งแรงและปราศจากเสียงรบกวน
3. ฐานขยายเท่ากับตัวตู้ เพื่อรับน้ำหนักเพิ่มขึ้น
4. ฟาข้างมี Slide Latch ง่ายต่อการเปิดและถูกใจเพื่อความปลอดภัย
5. ถูกใจเพียงเรียบเสมอผิวตู้ เพื่อประหยัดพื้นที่ตู้ ลูกกุญแจชนิดพิเศษ มีสัญลักษณ์ 19" GERMAN EXPORT RACK
6. ลูกล่อนำเข้าแบบ Nylon Six เพิ่มความแข็งแรงและทนทาน หมุนได้ 360°
7. ขาตั้งปรับได้ 180° ช่วยลดแรงสั่นสะเทือน และป้องกันไฟฟาสกิด
8. เน้นความปลอดภัยของตู้ใช้งานโดยติดตั้งสายกราวด์ต้องเชื่อมทุกชิ้นส่วนของตู้
9. พ่นสีพิเศษของยุโรป ด้วยระบบ Electro - Static สีเรียบเนียนและยึดเกาะได้นานกว่า (พืสุจนได้)
10. มีตัวเลขบอกจำนวน U และแกมสกรูครบจำนวน U
11. เหล็ก Electro-Galvanized Sheet Steel (เหล็ก Electro-Galvanized Sheet Steel ผ่านกระบวนการผลิตที่ถูกต้องตามมาตรฐาน จึงสามารถรับประกัน 30 ปี)





19" GERMAN RACK , G3 Series

GERMAN RACK
คุณภาพสูง ราคาคุ้มค่า

P/N	DESCRIPTION	Color	Dimension (cm) WxDxH	UNIT PRICE
ประตูหน้า Acylic ประตูหลังทึบ (แข็งแรง และ ทนทาน ด้วยมาตรฐานเยอรมัน)				
G3-60615	19" GERMAN RACK 15U, (60 x 60 cm.)	Two-Tone White-Gray	60 x 60 x 85	10,500.-
G3-60627	19" GERMAN RACK 27U, (60 x 60 cm.)	Two-Tone White-Gray	60 x 60 x 139	13,450.-
G3-60636	19" GERMAN RACK 36U, (60 x 60 cm.)	Two-Tone White-Gray	60 x 60 x 179	16,180.-
G3-60639	19" GERMAN RACK 39U, (60 x 60 cm.)	Two-Tone White-Gray	60 x 60 x 185	16,900.-
G3-60642	19" GERMAN RACK 42U, (60 x 60 cm.)	Two-Tone White-Gray	60 x 60 x 205	17,290.-
G3-60645	19" GERMAN RACK 45U, (60 x 60 cm.)	Two-Tone White-Gray	60 x 60 x 218.5	18,370.-
G3-60815	19" GERMAN RACK 15U, (60 x 80 cm.)	Two-Tone White-Gray	60 x 80 x 85	11,900.-
G3-60827	19" GERMAN RACK 27U, (60 x 80 cm.)	Two-Tone White-Gray	60 x 80 x 139	15,380.-
G3-60836	19" GERMAN RACK 36U, (60 x 80 cm.)	Two-Tone White-Gray	60 x 80 x 179	17,810.-
G3-60839	19" GERMAN RACK 39U, (60 x 80 cm.)	Two-Tone White-Gray	60 x 80 x 185	18,610.-
G3-60842	19" GERMAN RACK 42U, (60 x 80 cm.)	Two-Tone White-Gray	60 x 80 x 205	19,020.-
G3-60845	19" GERMAN RACK 45U, (60 x 80 cm.)	Two-Tone White-Gray	60 x 80 x 218.5	20,190.-
G3-60915	19" GERMAN RACK 15U, (60 x 90 cm.)	Two-Tone White-Gray	60 x 90 x 85	12,810.-
G3-60927	19" GERMAN RACK 27U, (60 x 90 cm.)	Two-Tone White-Gray	60 x 90 x 139	16,180.-
G3-61127	19" GERMAN RACK 27U, (60 x 110 cm.)	Two-Tone White-Gray	60 x 110 x 139	17,430.-
G3-60942	19" GERMAN RACK 42U, (60 x 90 cm.)	Two-Tone White-Gray	60 x 90 x 205	20,050.-
G3-61042	19" GERMAN RACK 42U, (60 x 100 cm.)	Two-Tone White-Gray	60 x 100 x 205	20,930.-
G3-61142	19" GERMAN RACK 42U, (60 x 110 cm.)	Two-Tone White-Gray	60 x 110 x 205	21,770.-
G3-61045	19" GERMAN RACK 45U, (60 x 100 cm.)	Two-Tone White-Gray	60 x 100 x 218.5	22,210.-
G3-61145	19" GERMAN RACK 45U, (60 x 110 cm.)	Two-Tone White-Gray	60 x 110 x 218.5	23,220.-
G3-80827	19" GERMAN RACK 27U, (80 x 80 cm.)	Two-Tone White-Gray	80 x 80 x 139	18,020.-
G3-80927	19" GERMAN RACK 27U, (80 x 90 cm.)	Two-Tone White-Gray	80 x 90 x 139	18,700.-
G3-80842	19" GERMAN RACK 42U, (80 x 80 cm.)	Two-Tone White-Gray	80 x 80 x 205	23,590.-
G3-80845	19" GERMAN RACK 45U, (80 x 80 cm.)	Two-Tone White-Gray	80 x 80 x 218.5	24,510.-
G3-80942	19" GERMAN RACK 42U, (80 x 90 cm.)	Two-Tone White-Gray	80 x 90 x 205	24,505.-
G3-81042	19" GERMAN RACK 42U, (80 x 100 cm.)	Two-Tone White-Gray	80 x 100 x 205	25,420.-
G3-81142	19" GERMAN RACK 42U, (80 x 110 cm.)	Two-Tone White-Gray	80 x 110 x 205	26,330.-
G3-81145	19" GERMAN RACK 45U, (80 x 110 cm.)	Two-Tone White-Gray	80 x 110 x 218.5	27,340.-



บริษัท ซีที อิเล็กทริค ซัพพลาย จำกัด
CT ELECTRIC SUPPLY CO., LTD.

โทร : 02 550 9555

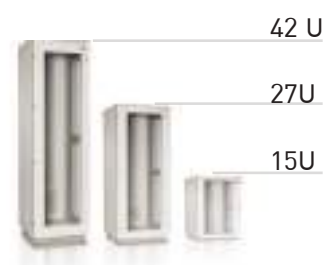

* Black Color on Request

ติดต่อ Cabling ... ติดต่อ INTERLINK Tel : 02-666-1111 (100 Lines)

PRICE LIST 2563
157

SERVER RACK



19"GERMANY
EXPORT RACK

ติดต่อ Cabling ... ติดต่อ INTERLINK Tel : 02-666-1111 (100 Lines)

G4 SERIES



Ventilation Slot



Mounting Pole
w/screen UH



Front Door w/logo



Security Cam Locks

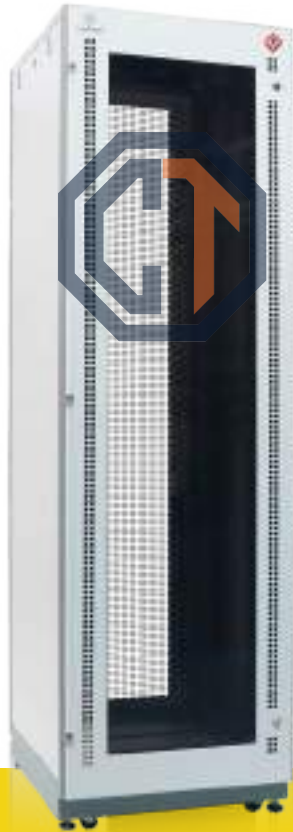

FEATURES

- ❖ **Designed and Manufactured** To comply Standards of ANSI/EIA-310D-1992 (Rev.EIA-310C), IEC60297-1, IEC60297-2, BS5954 Part:2, DIN 41494, 19" Standard.
- ❖ **Modular Knock Down** Easy to assembly, transportation. Provide VCD manual for step of assembly.
- ❖ **Manufactured**
 - Made from 1.5mm Electro-Galvanized Steel Sheet.
 - Mounting Pole, Frame structure and Base made from 2.0mm Electro-Galvanized Steel Sheet.
 - Castor Base Stand made from 3.0mm steel.
 - 100% rust proof.
- ❖ **Structure** It was mounted by wedge lock to increase strength.
- ❖ **Mounting Pole** Designed to be C-shape angle with 10x10mm square punching hole to increase strength and flexible to adjust freely with screened Rack unit (U) on the mounting pole.
- ❖ **Front Door** Was the steel frame with acrylic 5.0mm thickness and 38cm width, with film protection (About the height will follow as the size of Rack unit). Door edge with 3-fins type of dust proof rubber seal (Gray color). Support security lock (Cam lock type) with 19"Germany master key, and trademark embossing on the top.
- ❖ **Rear Door** 34 x 23cm Steel door and perforated ventilation slot with dust filter on the bottom side. The inside is 70mm width T-Frame (Excluding for 15U Rack) to prevent the swinging door. Door edge with 3-fins type of dust proof rubber seal (Gray color). Support security lock with 19" Germany master key same as the front door set.
- ❖ **Hinge** Made from 3 pieces of special high strength PVC (ABS) or other materials (as requested), without disturbance noise and rust-free. The front and rear door can reverse to change the opening direction from the left or right side by adjusting screw at the nut of hinge.
- ❖ **Side Panels** Was the steel frame with security lock and master key same as the front door set and provided 19" Germany slide latch on the top part for easy removable. The inside is 70 mm width vertical frame (Excluding for 15U Rack) for more strength.
- ❖ **Roof Cover** Can be mounted the 4" fan sets, up to 6 fans maximum mounted for ventilation and able to change to vented raised roof cover in optional.
- ❖ **Base** It's same dimension as the cabinet for full weight support. The bottom are 3 parts plinth and slide shutter with gray sponge for cable access and protect animal creep into the cabinet, can be mounted the ventilating fan.
- ❖ **Pedestal** Up and down adjustable stand with castor base. The 4 pedestal's base with 180° freely tilt to suit the slope floor and made from Black ABS to protect the electrostatic and leaking electricity.
- ❖ **Castor** Made from 50mm diameter of Black Nylon 6, swiveling at 360° and convenience to move, support the static load with 150kg/castor.
- ❖ **New Shine Light Gray** Two-tone color painted by Electrostatic powder coating process for scratch resistance.
- ❖ **Grounding System** 2.5mm copper wire with yellow and green color stripe which connect between all removable part of rack.
- ❖ **Screw Set** Provided screws, captive nuts, plastic washer with nickel plating and M6 standard.
- ❖ **Static Load Rating** 1,200kg load, certified by KMUTT. The result shall be less than 3.0mm or 0.14%.
- ❖ **Manufacturing and Distribution** Certified by ISO 9001:2015.

บริษัท ซีที อีเล็คทริค ซัพพลาย จำกัด
CT ELECTRIC SUPPLY CO., LTD.

โทร : 02-550-9555



Grounding system



Slide Latch w/logo



Pedestal



Castor w/logo



Front



Rear

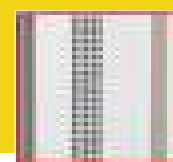

Side Perforated Front

PRICE LIST 2563

158



19" GERMAN SERVER RACK , G4 Series

GERMAN RACK
คุณภาพดี ราคาประหยัด

P/N	DESCRIPTION	Color	Dimension (cm) WxDxH	UNIT PRICE	
ตู้ SERVER มีช่องระบายอากาศรอบประตูหน้า Acylic (Perforated FRONT & REAR, Galvanize Steel)					
G4-60615	19" GERMAN SERVER RACK	Two-Tone White-Gray	15U, (60 x 60 cm.)	60 x 60 x 85	11,520.-
G4-60627	19" GERMAN SERVER RACK	Two-Tone White-Gray	27U, (60 x 60 cm.)	60 x 60 x 139	14,990.-
G4-60642	19" GERMAN SERVER RACK	Two-Tone White-Gray	42U, (60 x 60 cm.)	60 x 60 x 205	19,640.-
G4-60815	19" GERMAN SERVER RACK	Two-Tone White-Gray	15U, (60 x 80 cm.)	60 x 80 x 85	12,930.-
G4-60827	19" GERMAN SERVER RACK	Two-Tone White-Gray	27U, (60 x 80 cm.)	60 x 80 x 139	16,920.-
G4-60842	19" GERMAN SERVER RACK	Two-Tone White-Gray	42U, (60 x 80 cm.)	60 x 80 x 205	21,370.-
G4-60927	19" GERMAN SERVER RACK	Two-Tone White-Gray	27U, (60 x 90 cm.)	60 x 90 x 139	17,730.-
G4-60942	19" GERMAN SERVER RACK	Two-Tone White-Gray	42U, (60 x 90 cm.)	60 x 90 x 205	22,400.-
G4-60945	19" GERMAN SERVER RACK	Two-Tone White-Gray	45U, (60 x 90 cm.)	60 x 90 x 218.5	23,820.-
G4-61027	19" GERMAN SERVER RACK	Two-Tone White-Gray	27U, (60 x 100 cm.)	60 x 100 x 139	18,240.-
G4-61042	19" GERMAN SERVER RACK	Two-Tone White-Gray	42U, (60 x 100 cm.)	60 x 100 x 205	23,280.-
G4-61045	19" GERMAN SERVER RACK	Two-Tone White-Gray	45U, (60 x 100 cm.)	60 x 100 x 218.5	24,750.-
G4-61127	19" GERMAN SERVER RACK	Two-Tone White-Gray	27U, (60 x 110 cm.)	60 x 110 x 139	18,980.-
G4-61142	19" GERMAN SERVER RACK	Two-Tone White-Gray	42U, (60 x 110 cm.)	60 x 110 x 205	24,120.-
G4-61145	19" GERMAN SERVER RACK	Two-Tone White-Gray	45U, (60 x 110 cm.)	60 x 110 x 218.5	25,760.-
G4-80842	19" GERMAN SERVER RACK	Two-Tone White-Gray	42U, (80 x 80 cm.)	80 x 80 x 205	25,940.-
G4-80942	19" GERMAN SERVER RACK	Two-Tone White-Gray	42U, (80 x 90 cm.)	80 x 90 x 205	26,760.-
G4-81042	19" GERMAN SERVER RACK	Two-Tone White-Gray	42U, (80 x 100 cm.)	80 x 100 x 205	27,770.-
G4-81142	19" GERMAN SERVER RACK	Two-Tone White-Gray	42U, (80 x 110 cm.)	80 x 110 x 205	28,680.-
G4-81145	19" GERMAN SERVER RACK	Two-Tone White-Gray	45U, (80 x 110 cm.)	80 x 110 x 218.5	29,900.-



บริษัท ซีที อิเล็กทริก ซัพพลาย จำกัด

GT ELECTRIC SUPPLY CO., LTD.

โทร : 02 550 9555



* Black Color แนะนำ G8 Series = ดีกว่า และ คุ่มค่ากว่า *

ติดตั้ง Cabling ... ติดตั้ง INTERLINK Tel : 02-666-1111 (100 Lines)

PRICE LIST 2563



19" GERMAN IDC SERVER RACK, G8 Series

GERMAN RACK
คุณภาพสูง ราคาคุ้มค่า

P/N	DESCRIPTION	Dimension (cm) WxDxH	UNIT PRICE
ตู้ RACK สำหรับ SERVER และ อุปกรณ์ NETWORK ระบายความร้อน 120 %			
G8-60627B	19" GERMAN IDC SERVER RACK 27U, ประตูหลัง เปิด 2 บาน	60 x 60 x 139	16,500.-
G8-60627DDB	19" GERMAN IDC SERVER RACK 27U, ประตูหน้า-หลัง เปิด 2 บาน	60 x 60 x 139	17,000.-
G8-60642B	19" GERMAN IDC SERVER RACK 42U, ประตูหลัง เปิด 2 บาน	60 x 60 x 205	19,800.-
G8-60642DDB	19" GERMAN IDC SERVER RACK 42U, ประตูหน้า-หลัง เปิด 2 บาน	60 x 60 x 205	20,400.-
G8-60827B	19" GERMAN IDC SERVER RACK 27U, ประตูหลัง เปิด 2 บาน	60 x 80 x 139	18,200.-
G8-60827DDB	19" GERMAN IDC SERVER RACK 27U, ประตูหน้า-หลัง เปิด 2 บาน	60 x 80 x 139	18,800.-
G8-60842B	19" GERMAN IDC SERVER RACK 42U, ประตูหลัง เปิด 2 บาน	60 x 80 x 205	21,600.-
G8-60842DDB	19" GERMAN IDC SERVER RACK 42U, ประตูหน้า-หลัง เปิด 2 บาน	60 x 80 x 205	22,100.-
G8-60927B	19" GERMAN IDC SERVER RACK 27U, ประตูหลัง เปิด 2 บาน	60 x 90 x 139	19,400.-
G8-60927DDB	19" GERMAN IDC SERVER RACK 27U, ประตูหน้า-หลัง เปิด 2 บาน	60 x 90 x 139	20,000.-
G8-60942B	19" GERMAN IDC SERVER RACK 42U, ประตูหลัง เปิด 2 บาน	60 x 90 x 205	22,800.-
G8-60942DDB	19" GERMAN IDC SERVER RACK 42U, ประตูหน้า-หลัง เปิด 2 บาน	60 x 90 x 205	23,300.-
G8-61027B	19" GERMAN IDC SERVER RACK 27U, ประตูหลัง เปิด 2 บาน	60 x 100 x 139	20,000.-
G8-61027DDB	19" GERMAN IDC SERVER RACK 27U, ประตูหน้า-หลัง เปิด 2 บาน	60 x 100 x 139	20,500.-
G8-61042B	19" GERMAN IDC SERVER RACK 42U, ประตูหลัง เปิด 2 บาน	60 x 100 x 205	23,300.-
G8-61042DDB	19" GERMAN IDC SERVER RACK 42U, ประตูหน้า-หลัง เปิด 2 บาน	60 x 100 x 205	23,900.-
G8-61127B	19" GERMAN IDC SERVER RACK 27U, ประตูหลัง เปิด 2 บาน	60 x 110 x 139	21,200.-
G8-61127DDB	19" GERMAN IDC SERVER RACK 27U, ประตูหน้า-หลัง เปิด 2 บาน	60 x 110 x 139	21,700.-
G8-61142B	19" GERMAN IDC SERVER RACK 42U, ประตูหลัง เปิด 2 บาน	60 x 110 x 205	24,500.-
G8-61142DDB	19" GERMAN IDC SERVER RACK 42U, ประตูหน้า-หลัง เปิด 2 บาน	60 x 110 x 205	25,000.-
G8-61242B	19" GERMAN IDC SERVER RACK 42U, ประตูหลัง เปิด 2 บาน	60 x 120 x 205	27,250.-
G8-61242DDB	19" GERMAN IDC SERVER RACK 42U, ประตูหน้า-หลัง เปิด 2 บาน	60 x 120 x 205	27,750.-
G8-80842B	19" GERMAN IDC SERVER RACK 42U, ประตูหลัง เปิด 2 บาน	80 x 80 x 205	25,900.-
G8-80842DDB	19" GERMAN IDC SERVER RACK 42U, ประตูหน้า-หลัง เปิด 2 บาน	80 x 80 x 205	26,500.-
G8-80942B	19" GERMAN IDC SERVER RACK 42U, ประตูหลัง เปิด 2 บาน	80 x 90 x 205	26,800.-
G8-80942DDB	19" GERMAN IDC SERVER RACK 42U, ประตูหน้า-หลัง เปิด 2 บาน	80 x 90 x 205	27,400.-
G8-81042B	19" GERMAN IDC SERVER RACK 42U, ประตูหลัง เปิด 2 บาน	80 x 100 x 205	27,700.-
G8-81042DDB	19" GERMAN IDC SERVER RACK 42U, ประตูหน้า-หลัง เปิด 2 บาน	80 x 100 x 205	28,300.-
G8-81142B	19" GERMAN IDC SERVER RACK 42U, ประตูหลัง เปิด 2 บาน	80 x 110 x 205	28,700.-
G8-81142DDB	19" GERMAN IDC SERVER RACK 42U, ประตูหน้า-หลัง เปิด 2 บาน	80 x 110 x 205	29,200.-
G8-81242B	19" GERMAN IDC SERVER RACK 42U, ประตูหลัง เปิด 2 บาน	80 x 120 x 205	31,600.-
G8-81242DDB	19" GERMAN IDC SERVER RACK 42U, ประตูหน้า-หลัง เปิด 2 บาน	80 x 120 x 205	32,200.-

บริษัท ซีที อีเล็คทริค ซัพพลาย จำกัด
CT ELECTRIC SUPPLY CO., LTD.
โทร : 02-550-9555

ติดตั้ง Cabling ... ติดตั้ง INTERLINK Tel : 02-666-1111 (100 Lines)



19" GERMAN IDC SERVER RACK

ตู้ Series 8 เป็นตู้ PREMIUM ที่ออกแบบเพื่อใช้ในงาน DATA CENTER แต่ปัจจุบันได้นำมาประยุกต์ใช้แทนตู้ RACK ใส่ Computer และอุปกรณ์ Network ประตูหน้าเป็นบานเดี่ยวแบบ Curve (โค้ง) และประตูหลังเป็นแบบ Double Door เปิด 2 บานและเจาะรูระบายอากาศแบบวงกลม แต่ละรูมีขนาดเส้นผ่าศูนย์กลาง 6 mm.ช่วยในการระบายความร้อน ของอุปกรณ์ ในตู้ได้ดียิ่งขึ้น ฝาข้างสามารถเปิดได้ทั้ง บน-ล่าง หลังคา และ ด้านล่างของตู้ ออกแบบให้สายสัญญาณสามารถ เข้าจากด้านบน หรือด้านล่างได้

PRICE LIST 2563
161

19" GERMAN WALL RACK

WALL RACK



G1-60XXX



FRONT PERFORATE



บริษัท ซีที อิเลคทริค ซัพพลาย จำกัด
CT ELECTRIC SUPPLY CO., LTD.

โทร : 02 550 9555



G2-60XXX

กุญแจเรียบเสมอฝา
และยี่ห้อ 19 " GERMANY EXPORT RACK

มีลูกกุญแจ บน-ล่าง
ช่วยถายน้าหนัก
ลิขสิทธิ์ 19 " GERMANY EXPORT RACK

ALL PERFORATE



G1-60XXXP



19" GERMAN WALL RACK

GERMAN RACK
คุณภาพส่งออก ราคาคนไทย

Dimension (cm)
WxDxH UNIT PRICE



DESCRIPTION

ตู้ 19" GERMAN ที่ออกแบบเป็น 3 Part ด้วย Design ที่ไม่เหมือนใคร และ มีลูกกลิ้งช่วยรับน้ำหนัก

Code	Description	Unit	Material	Dimension (cm) WxDxH	Unit Price
G1-60406	19" GERMAN WALL RACK	6U, ลึก 40 cm.	ตู้ 3 Part มีลูกกลิ้ง	60 x 40 x 32.0	2,950.-
G1-60409	19" GERMAN WALL RACK	9U, ลึก 40 cm.	ตู้ 3 Part มีลูกกลิ้ง	60 x 40 x 45.5	3,710.-
G1-60412	19" GERMAN WALL RACK	12U, ลึก 40 cm.	ตู้ 3 Part มีลูกกลิ้ง	60 x 40 x 59.0	4,610.-
G1-60506	19" GERMAN WALL RACK	6U, ลึก 50 cm.	ตู้ 3 Part มีลูกกลิ้ง	60 x 50 x 32.0	3,210.-
G1-60509	19" GERMAN WALL RACK	9U, ลึก 50 cm.	ตู้ 3 Part มีลูกกลิ้ง	60 x 50 x 45.5	3,880.-
G1-60512	19" GERMAN WALL RACK	12U, ลึก 50 cm.	ตู้ 3 Part มีลูกกลิ้ง	60 x 50 x 59.0	4,780.-
G1-60606	19" GERMAN WALL RACK	6U, ลึก 60 cm.	ตู้ 3 Part มีลูกกลิ้ง	60 x 60 x 32.0	3,780.-
G1-60609	19" GERMAN WALL RACK	9U, ลึก 60 cm.	ตู้ 3 Part มีลูกกลิ้ง	60 x 60 x 45.5	4,290.-
G1-60612	19" GERMAN WALL RACK	12U, ลึก 60 cm.	ตู้ 3 Part มีลูกกลิ้ง	60 x 60 x 59.0	5,230.-
G2-60406	19" GERMAN FRONT PERF. WALL RACK	6U, ลึก 40 cm.	(เจาะประตูหน้าทั้งด้าน Acrylic)	60 x 40 x 32.0	3,010.-
G2-60409	19" GERMAN FRONT PERF. WALL RACK	9U, ลึก 40 cm.	(เจาะประตูหน้าทั้งด้าน Acrylic)	60 x 40 x 45.5	3,820.-
G2-60412	19" GERMAN FRONT PERF. WALL RACK	12U, ลึก 40 cm.	(เจาะประตูหน้าทั้งด้าน Acrylic)	60 x 40 x 59.0	4,720.-
G2-60506	19" GERMAN FRONT PERF. WALL RACK	6U, ลึก 50 cm.	(เจาะประตูหน้าทั้งด้าน Acrylic)	60 x 50 x 32.0	3,280.-
G2-60509	19" GERMAN FRONT PERF. WALL RACK	9U, ลึก 50 cm.	(เจาะประตูหน้าทั้งด้าน Acrylic)	60 x 50 x 45.5	3,940.-
G2-60512	19" GERMAN FRONT PERF. WALL RACK	12U, ลึก 50 cm.	(เจาะประตูหน้าทั้งด้าน Acrylic)	60 x 50 x 59.0	4,890.-
G2-60606	19" GERMAN FRONT PERF. WALL RACK	6U, ลึก 60 cm.	(เจาะประตูหน้าทั้งด้าน Acrylic)	60 x 60 x 32.0	3,840.-
G2-60609	19" GERMAN FRONT PERF. WALL RACK	9U, ลึก 60 cm.	(เจาะประตูหน้าทั้งด้าน Acrylic)	60 x 60 x 45.5	4,330.-
G2-60612	19" GERMAN FRONT PERF. WALL RACK	12U, ลึก 60 cm.	(เจาะประตูหน้าทั้งด้าน Acrylic)	60 x 60 x 59.0	5,340.-
G1-60406P	19" GERMAN PERFORATED WALL RACK	6U, ลึก 40 cm.	(เจาะประตูหน้าแทน Acrylic)	60 x 40 x 32.0	3,240.-
G1-60409P	19" GERMAN PERFORATED WALL RACK	9U, ลึก 40 cm.	(เจาะประตูหน้าแทน Acrylic)	60 x 40 x 45.5	4,040.-
G1-60412P	19" GERMAN PERFORATED WALL RACK	12U, ลึก 40 cm.	(เจาะประตูหน้าแทน Acrylic)	60 x 40 x 59.0	5,120.-
G1-60506P	19" GERMAN PERFORATED WALL RACK	6U, ลึก 50 cm.	(เจาะประตูหน้าแทน Acrylic)	60 x 50 x 32.0	3,510.-
G1-60509P	19" GERMAN PERFORATED WALL RACK	9U, ลึก 50 cm.	(เจาะประตูหน้าแทน Acrylic)	60 x 50 x 45.5	4,250.-
G1-60512P	19" GERMAN PERFORATED WALL RACK	12U, ลึก 50 cm.	(เจาะประตูหน้าแทน Acrylic)	60 x 50 x 59.0	5,340.-
G1-60606P	19" GERMAN PERFORATED WALL RACK	6U, ลึก 60 cm.	(เจาะประตูหน้าแทน Acrylic)	60 x 60 x 32.0	4,060.-
G1-60609P	19" GERMAN PERFORATED WALL RACK	9U, ลึก 60 cm.	(เจาะประตูหน้าแทน Acrylic)	60 x 60 x 45.5	4,630.-
G1-60612P	19" GERMAN PERFORATED WALL RACK	12U, ลึก 60 cm.	(เจาะประตูหน้าแทน Acrylic)	60 x 60 x 59.0	5,780.-



บริษัท ซีที อีเล็คทริค ซัพพลาย จำกัด
CT ELECTRIC SUPPLY CO., LTD.

โทร : 02 550 9555

ติดต่อ Cabling ... ติดต่อ INTERLINK Tel : 02-666-1111 (100 Lines)

PRICE LIST 2563

19" GERMAN OUTDOOR, MINI and OPEN RACK



GERMAN WALL RACK (OUTDOOR)



GERMAN MINI STEEL BOX W/SHELF

ติดต่อ Cabling ... ติดต่อ INTERLINK Tel : 02-666-1111 (100 Lines)



บริษัท ซีที อิเล็กทริก ซัพพลาย จำกัด
CT ELECTRIC SUPPLY CO., LTD.

โทร : 02 550 9555



มีลูกล้อ



ขาตั้ง

GERMAN OPEN RACK



GERMAN TELECOM RACK

- High Strength and Attractive Appearance
- Top, Base, 2 Sides ETSI equipment mounting slots
- Electro static Coating system.
- 2 mm. electro galvanized sheet steel
- Plinths anchoring, Levelling Feet.



19" GERMAN OUTDOOR, MINI and OPEN RACK

GERMAN RACK
คุณภาพดีเยี่ยม บริการประทับใจ

	DESCRIPTION	Dimension (cm)	UNIT PRICE
--	-------------	----------------	------------

19"GERMAN WALL RACK (OUTDOOR) : IP55



WxDxH

	G1-60406OUT 19" GERMAN WALL RACK OUTDOOR 6U, ลึกใช้งาน 40 cm. galvanize steel	60 x 50 x 48.0	6,820.-
	G1-60409OUT 19" GERMAN WALL RACK OUTDOOR 9U, ลึกใช้งาน 40 cm. galvanize steel	60 x 50 x 61.5	7,180.-
	G1-60412OUT 19" GERMAN WALL RACK OUTDOOR 12U, ลึกใช้งาน 40 cm. galvanize steel	60 x 50 x 75.0	8,440.-
	G1-60506OUT 19" GERMAN WALL RACK OUTDOOR 6U, ลึกใช้งาน 50 cm. galvanize steel	60 x 60 x 48.0	7,200.-
	G1-60509OUT 19" GERMAN WALL RACK OUTDOOR 9U, ลึกใช้งาน 50 cm. galvanize steel	60 x 60 x 61.5	7,390.-
	G1-60512OUT 19" GERMAN WALL RACK OUTDOOR 12U, ลึกใช้งาน 50 cm. galvanize steel	60 x 60 x 75.0	8,820.-
	G1-60606OUT 19" GERMAN WALL RACK OUTDOOR 6U, ลึกใช้งาน 60 cm. galvanize steel	60 x 70 x 48.0	7,390.-
	G1-60609OUT 19" GERMAN WALL RACK OUTDOOR 9U, ลึกใช้งาน 60 cm. galvanize steel	60 x 70 x 61.5	7,960.-
	G1-60612OUT 19" GERMAN WALL RACK OUTDOOR 12U, ลึกใช้งาน 60 cm. galvanize steel	60 x 70 x 75.0	9,300.-

บริษัท ซีที อิเล็กทริก ซัพพลาย จำกัด



19" GERMAN MINI STEEL BOX w/SHELF

CT ELECTRIC SUPPLY CO., LTD.

	G6-30030 19" GERMAN MINI STEEL BOX w/Shelf (Gray) (สีเทาอ่อน)	30 x 30 x 30	1,430.-
	G6-30030B 19" GERMAN MINI STEEL BOX w/Shelf (Black) (สีดำ)	30 x 30 x 30	1,430.-
	G6-40040 19" GERMAN MINI STEEL BOX w/Shelf (Gray) (สีเทาอ่อน)	40 x 40 x 40	2,150.-
	G6-40040B 19" GERMAN MINI STEEL BOX w/Shelf (Black) (สีดำ)	40 x 40 x 40	2,150.-

โทร : 02 550 9555

19" GERMAN OPEN RACK

	G0-60027 19" GERMAN OPEN RACK 27U galvanize steel	H = 132.5 cm.{approx}	5,270.-
	G0-60036 19" GERMAN OPEN RACK 36U galvanize steel	H = 172.5 cm.{approx}	5,545.-
	G0-60042 19" GERMAN OPEN RACK 42U galvanize steel	H = 198.5 cm.{approx}	6,180.-

19" GERMAN TELECOM RACK

	G0-61936 19" GERMAN TELECOM RACK 36U galvanize steel	55 x 30 x 180	4,480.-
	G0-61942 19" GERMAN TELECOM RACK 42U galvanize steel	55 x 30 x 205	4,925.-
	G0-61945 19" GERMAN TELECOM RACK 45U galvanize steel	55 x 30 x 220	5,090.-
	G0-62142 21" GERMAN TELECOM RACK 42U galvanize steel	60 x 30 x 205	5,345.-
	G0-62145 21" GERMAN TELECOM RACK 45U galvanize steel	60 x 30 x 220	5,790.-

ติดตั้ง Cabling ... ติดตั้ง INTERLINK Tel : 02-666-1111 (100 Lines)

PRICE LIST 2563

165

19" GERMAN RACK'S ACCESSORIES

ติดตั้ง Cabling ... ติดตั้ง INTERLINK Tel : 02-666-1111 (100 Lines)

สายยึดติดแน่น
กับกล่องรางไฟ
ด้วยร่อง PVC



มี LOGO บนผลิตภัณฑ์



อุปกรณ์ป้องกัน
ไฟกระชาก



NEW
Safety Shutter Outlet



G7-05112 (Thermostat Panel Set)

อย่า!

ปล่อยให้พัดลมทำงานตลอด 24 ชม.
โดยไม่มีตัวตัดอุณหภูมิ

อุปกรณ์ตัดกระแสไฟฟ้าเกิน
และป้องกันไฟฟาลัดวงจร



G7-00006
(รางไฟ 6 Outlets)

G7-00012
(รางไฟ 12 Outlets)

G7-00020
(รางไฟ 20 Outlets)



มี LOGO บนผลิตภัณฑ์

G7-01025
(ถาดยึดพัด 2 ด้าน)

G7-02045 / 65 / 75 / 95
(ถาดยึดพัด 4 ด้าน)

G7-03045 / 65 / 75 / 95
(ถาดสไลด์)

บริษัท ชท อเลคทริค ซัพพลาย จำกัด
CT ELECTRIC SUPPLY CO., LTD.

โทร 02 550 9555



G7-05001 (พัดลม 1 ตัว)



G7-05002 (พัดลมชุด 2 ตัว)



G7-05003 (พัดลมชุด 3 ตัว)

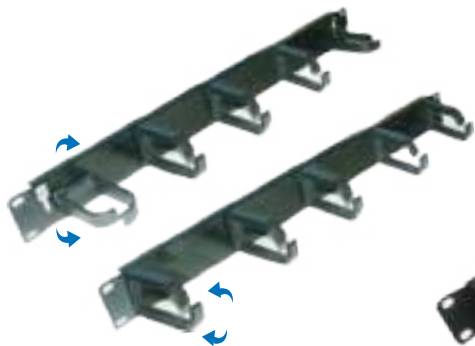

US-3051
(แผงจัดสายรุ่นใหม่ด้านหน้าปรับห้วงได้)



G7-06003
(แผงจัดสายมีฝาครอบ)



G7-06002
(แผงจัดสาย)

G7-06006
(แกนเหล็กจัดสายหลัง Patch Panel)



G7-06004
(ห้วงจัดสายแนวตั้ง)



G7-09101 (ชุดต่อตู้)



G7-09201 (โคมไฟ)



G7-09300 (ชุดน็อต M6)



G7-09300B (ชุดน็อต M6)



19" GERMAN RACK'S ACCESSORIES

GERMAN RACK
ศูนย์มาตรฐานนอก ประเทศไทย

P/N	DESCRIPTION	UNIT PRICE
G7-00004	AC POWER DISTRIBUTION 4 Universal Outlet w/Cable 1.8 M. & Surge Protection (รางไฟ 4 Outlet)	860.-
G7-00006	AC POWER DISTRIBUTION 6 Universal Outlet w/Cable 3 M. & Surge Protection (รางไฟ 6 Outlet)	1,135.-
G7-00008	AC POWER DISTRIBUTION 8 Universal Outlet w/Cable 3 M. & Surge Protection (รางไฟ 8 Outlet)	1,340.-
G7-00012	AC POWER DISTRIBUTION 12 Universal Outlet w/Cable 3 M. & Surge Protection (รางไฟ 12 Outlet)	1,725.-
G7-00020	AC POWER DISTRIBUTION 20 Universal Outlet w/Cable 3 M. & Surge Protection (รางไฟ 20 Outlet)	2,520.-
G7-00112	32 Ampere POWER DISTRIBUTION 12 Outlet Cable 3 M. & Power Plug w/CB	2,890.-
G7-00120	32 Ampere POWER DISTRIBUTION 20 Outlet Cable 3 M. & Power Plug w/CB	3,850.-
G7-05112/B	THERMOSTAT PANEL SETS พร้อม 2 Outlet ควบคุมการเปิด-ปิดของพัดลมระบายอากาศ (ชุดเทอร์โมสแตต)	1,630.-
G7-01025	FRONT PANEL FIX SHELF Deep 25 cm. for WALL RACK & OPEN RACK (ถาดยึดหน้า2ด้าน)	330.-
G7-02045	FIX COMPONENT SHELF Deep 48 cm. for RACK 60 cm. (ถาดยึดน๊อต4ด้าน)	560.-
G7-02065	FIX COMPONENT SHELF Deep 65 cm. for RACK 80 cm. (ถาดยึดน๊อต4ด้าน)	710.-
G7-02075	FIX COMPONENT SHELF Deep 75 cm. for RACK 90 cm.,100 cm. (ถาดยึดน๊อต4ด้าน)	800.-
G7-02095	FIX COMPONENT SHELF Deep 95 cm. for RACK 110 cm. (ถาดยึดน๊อต4ด้าน)	980.-
G7-03045	SLIDE COMPONENT SHELF Deep 48 cm. for RACK 60 cm. (ถาดสไลด์)	1,180.-
G7-03065	SLIDE COMPONENT SHELF Deep 65 cm. for RACK 80 cm. (ถาดสไลด์)	1,380.-
G7-03075	SLIDE COMPONENT SHELF Deep 75 cm. for RACK 90 cm.,100 cm. (ถาดสไลด์)	1,530.-
G7-03095	SLIDE COMPONENT SHELF Deep 95 cm. for RACK 110 cm. (ถาดสไลด์)	1,670.-
G7-05001	1 x Ø4" HEAVY DUTY FAN 2 Ball Bearing พร้อมหน้าทาก ABS และสายไฟ 1.8 เมตร) New Speed	490.-
G7-05002	2 x Ø4" HEAVY DUTY FAN SET (2 Ball Bearing ประกอบครบชุดพร้อมสายไฟ 1.4 เมตร) New Speed	1,210.-
G7-05003	3 x Ø4" HEAVY DUTY FAN SET (2 Ball Bearing ประกอบครบชุดพร้อมสายไฟ 1.4 เมตร) New Speed	1,760.-
US-3051	CABLE MANAGEMENT PLASTLC RING PANEL (แผงจัดสายห่วงพลาสติก)	205.-
G7-06002	CABLE MANAGEMENT PANEL (แผงจัดสาย)	210.-
G7-06003	CABLE MANAGEMENT PANEL WITH COVER (แผงจัดสายมีฝาครอบ)	290.-
G7-06004	VERTICAL MANAGEMENT RING (ห่วงจัดสายแนวตั้ง)	120.-
G7-06006	CABLE BACK SUPPORT BAR (แกนเหล็กจัดสายหลัง PATCH PANEL)	160.-
G7-09101	BAYING KIT SET (6 Pcs/Set) (ชุดต่อตู้)	330.-
G7-09201	LIGHTING SET (โคมไฟติดในตู้)	670.-
G7-09300	SCREW M6 + CAPTIVE NUT M6 + Plastic washer + Metal gasket (ชุดน๊อต M6)	8.-/ชุด
G7-09300SET	SCREW M6 + CAPTIVE NUT M6 + Plastic washer + Metal gasket (บรรจุ 10 ตัว/Pkg)	70.-/Pkg
G7-09300B	SCREW M6 + CAPTIVE NUT M6 + Plastic washer + Metal gasket (Black) (ชุดน๊อต M6)	8.-/ชุด
G7-09300SETB	SCREW M6 + CAPTIVE NUT M6 + Plastic washer + Metal gasket (Black) (บรรจุ 10 ตัว/Pkg)	70.-/Pkg

ติดตั้ง Cabling ... ติดตั้ง INTERLINK Tel : 02-666-1111 (100 Lines)

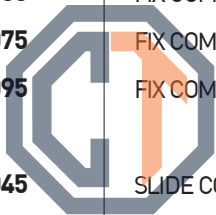

บริษัท ซีที อีเล็คทริค ซัพพลาย จำกัด
CT ELECTRIC SUPPLY CO., LTD.

โทร : 02 550 9555

PRICE LIST 2563

ACCESSORIES



19"GERMANY[®]
EXPORT RACK

ติดต่อ Cabling ... ติดต่อ INTERLINK Tel : 02-666-1111 (100 Lines)

G7-05112



- Thermostat Panel Set
- Adjust Temp.Range : 0°C to 80°C
- Can use for controlling the ventilating fan
- Power Cord 3 m., Electro Galvanize Steel 1.5 mm.

G7-09201



- Lighting Set
- Lamp : 5W
- Input Voltage : 220VAC/50Hz *Available Black color on request

G7-06002 (A)

G7-06004 (B)

G7-06006 (C)

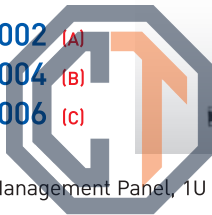

- Cable Management Panel, 1U (A)
- Vertical Management Ring (B)
- Cable Back Support Bar (C)

G7-06003

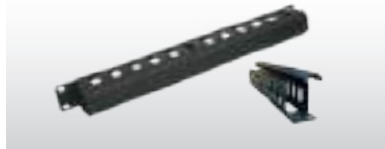

- Cable Management Panel with Cover, 1U
- Electro Galvanize Steel 1.5 mm. Black Color

G7-0601X



- Blank Panels x U* (x = 1, 2, 3, 4, 5, 6, 7, 8)
- *Available Black color on request

G7-080XX (A)

G7-090XX (B)

G7-060XX (C)

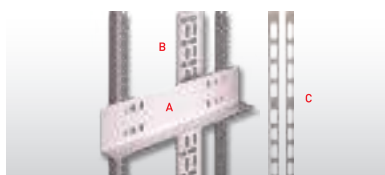

- Cassis Guide Set (2 Pcs/Set) (xx = Deep = 45, 65, 75, 95 cm.) (A)
- Cable Tray 7.5 cm for Cable Run (xx = U = 15, 27, 36, 39, 42, 45) (B)
- Vertical Cable Management (xx = U = 42, 45) (C)

G7-07014 (A)

G7-07016 (B)

G7-07018 (C)

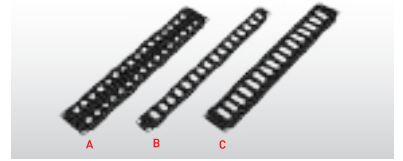

- 2U for BNC 32 Port (A)
- 1U for DB9 16 Port (B)
- 2U for DB25 16 Port (C)

G7-09100 (A)

G7-09300 (B)



- Baying Kit Set (6 Pcs/Set) (A)
- Screw M6 + Captive Nut M6 + Plastic Washer Set (B)

บริษัท อีเลคทริก ซัพพลาย จำกัด
CT ELECTRIC SUPPLY CO., LTD.

โทร : 02-550 9555

G7-06005

- Vertical Front Cable Management for IDC Rack G8 Series 2 Pcs/Pkg

G7-06005SET

- Vertical Front Cable Management for IDC Rack G8 Series 10 Pcs/Pkg

G7-080XX



- Vented Raised Roof Cover

G7-02099



- Catiliver Support Set for Open Rack G0 Series 2 Pcs/Pkg

PRICE LIST 2563



19" GERMAN RACK'S ACCESSORIES (Continue)

GERMAN RACK
ศูนย์บริการลูกค้า
กรุงเทพฯ

P/N	DESCRIPTION	UNIT PRICE
19" "PANEL		
G7-07014	19" PANEL for 32 BNC PORTS (Unload) (แผง BNC)	350.-
G7-07016	19" PANEL for 16 PORT DB9 (Unload) (แผง DB9)	250.-
G7-07018	19" PANEL for 16 PORT DB25 (Unload) (แผง DB25)	350.-



แผ่นปิดหน้าตู้

X =	1U	2U	3U	4U	5U	6U	7U	8U	
G7-0601X	19" BLANK Panel	60	95	110	150	165	220	260	315

รางร้อยสายในตู้ Rack

XX =	15U	27U	36U	39U	42U	45U	
G7-090XX	Cable Tray 7.5 cm.(w) for Cable run	185.-	275.-	375.-	400.-	430.-	460.-



บริษัท ซีที อิเล็กทริก ซัพพลาย จำกัด

ฉากรับอุปกรณ์

XX = Deep 45cm. 65cm. 75cm. 95cm.

CT ELECTRIC SUPPLY CO., LTD.

G7-080XX	Cassis GUIDE SET (2pcs/set)	165.-	240.-	280.-	380.-
G7-02099 / B	Catilever SUPPORT SET (2pcs/set) กระจกเปิด Open Rack				250.-

หลังค้ายกสูงสำหรับตู้ Rack

X =	1(60x60 cm.)	2(60x80 cm.)	3(60x90 cm.)	4(60x100 cm.)	5(60x110 cm.)	6(80x80 cm.)	
G7-0900X	หลังค้ายกสูงพร้อมช่องระบายอากาศ	885.-	1,050.-	1,155.-	1,210.-	1,260.-	890.-
X =	7(80x90 cm.)	8(80x100 cm.)	9(80x110 cm.)				
	1,050.-	1,210.-	1,260.-				

ชุดร้อยสายและแผ่นปิดช่องข้าง ตู้ 19" GERMAN หน้ากว้าง 80 CM

G7-06042	Cable Cover Panel 42 U	[2 pes / set]	840.-
-----------------	------------------------	---------------	--------------

แผงจัดสายด้านข้าง (Vertical Front Cable Management) เฉพาะ G8 Series

G7-06005	VERTICAL FRONT CABLE MANAGEMENT	ใช้กับตู้หน้ากว้าง 80 cm.	2 ชิ้น/Pkg	125.-
G7-06005SET	VERTICAL FRONT CABLE MANAGEMENT	ใช้กับตู้หน้ากว้าง 80 cm.	10 ชิ้น/Pkg	600.-

ติดตั้ง Cabling ... ติดตั้ง INTERLINK Tel : 02-666-1111 (100 Lines)

PRICE LIST 2563

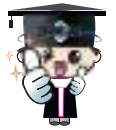

การเข้าหัวตัวผู้ แบบ Lock Boot และ ใส่ป้ายชื่อ



SP-1001/SP-1003

ค่า TERMINATE ตัวผู้ CAT5E/CAT6 (LINK, AMP)

การเข้าสายตัวเมีย ใส่ฝาครอบ และ ใส่ป้ายชื่อ



SP-1101/SP-1103

ค่า TERMINATE ตัวเมีย CAT5E/CAT6 (LINK, AMP)

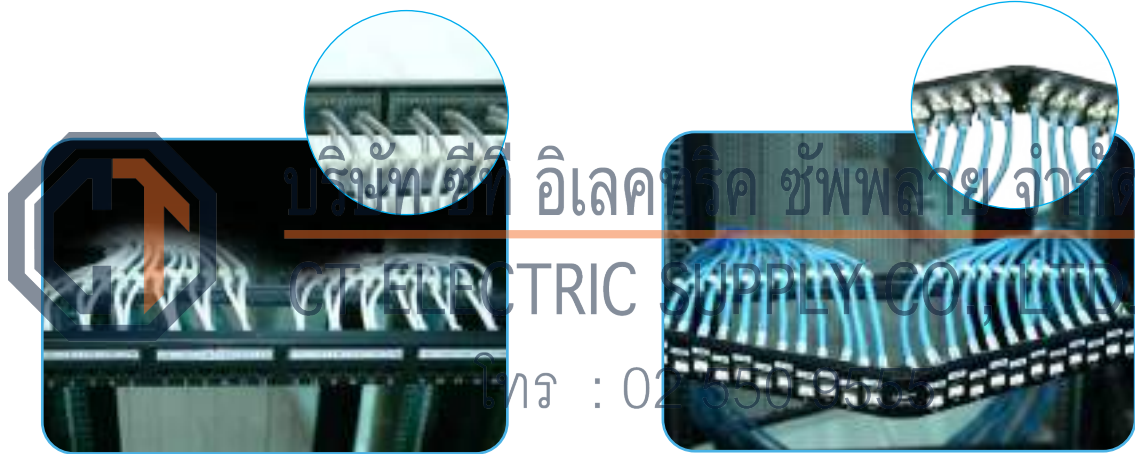

การเข้าสายที่แผงกระจายสายจะยึดสาย กับ แผงกระจายสาย และ ติดป้ายชื่อที่ด้านหน้า และ ด้านหลัง

SP-1206

ค่า TERMINATE PATCH PANEL CAT6 24 P.

SP-1211

ค่า TERMINATE PATCH PANEL CAT6A 24 P. ทุกรุ่น, ทุกยี่ห้อ



SP-1224

ค่า ติดตั้ง-จัดการสาย Patch cord สำหรับ PATCH PANEL 24 P.



SP-1301/ SP-1303/ SP-1305

ค่า Test สาย UTP หรือ F/UTP พร้อมผลการทดสอบเป็นเอกสาร, CD



LAN TERMINATE & TEST



P/N	DESCRIPTION	UNIT PRICE
LAN (UTP) CABLING		
SP-1001	ค่า TERMINATE ตัวคู่ CAT5E (LINK, AMP) (แถบ : สวมป้ายชื่อ Hot Mark บนสาย)	70.-/หัว
SP-1003	ค่า TERMINATE ตัวคู่ CAT6 (LINK, AMP) (แถบ : สวมป้ายชื่อ Hot Mark บนสาย)	70.-/หัว
SP-1007	ค่า TERMINATE SHIELD ตัวคู่ ทุกรุ่น (LINK, AMP) (แถบ : สวมป้ายชื่อ Hot Mark บนสาย)	90.-/หัว
SP-1008	ค่า TERMINATE ตัวคู่ อื่นๆ ทุกรุ่น ทุกยี่ห้อ (แถบ : สวมป้ายชื่อ Hot Mark บนสาย)	120.-/หัว
SP-1101	ค่า TERMINATE ตัวเมีย CAT5E (LINK, AMP) (แถบ : สวมป้ายชื่อ Hot Mark และติด FACE PLATE)	100.-/ตัว
SP-1103	ค่า TERMINATE ตัวเมีย CAT6 (LINK, AMP) (แถบ : สวมป้ายชื่อ Hot Mark และติด FACE PLATE)	100.-/ตัว
SP-1105	ค่า TERMINATE ตัวเมีย CAT6A (LINK, AMP) (แถบ : สวมป้ายชื่อ Hot Mark และติด FACE PLATE)	120.-/ตัว
SP-1107	ค่า TERMINATE SHIELD ตัวเมีย ทุกรุ่น (LINK, AMP) (แถบ : สวมป้ายชื่อ Hot Mark และติด FACE PLATE)	120.-/ตัว
SP-1108	ค่า TERMINATE ตัวเมีย อื่นๆ ทุกรุ่น ทุกยี่ห้อ (แถบ : สวมป้ายชื่อ Hot Mark และติด FACE PLATE)	200.-/ตัว
SP-1201	ค่า TERMINATE PATCH PANEL CAT5E 12 P. (แถบ : จัดสายให้ด้านหลัง, สวมป้ายชื่อและติดชื่อบนแผง)	1,000.-/แผง
SP-1202	ค่า TERMINATE PATCH PANEL CAT5E 24 P. (แถบ : จัดสายให้ด้านหลัง, สวมป้ายชื่อและติดชื่อบนแผง)	2,000.-/แผง
SP-1203	ค่า TERMINATE PATCH PANEL CAT5E 48 P. (แถบ : จัดสายให้ด้านหลัง, สวมป้ายชื่อและติดชื่อบนแผง)	3,600.-/แผง
SP-1206	ค่า TERMINATE PATCH PANEL CAT6 24 P. (แถบ : จัดสายให้ด้านหลัง, สวมป้ายชื่อและติดชื่อบนแผง)	2,400.-/แผง
SP-1208	ค่า TERMINATE PATCH PANEL CAT6 48 P. (แถบ : จัดสายให้ด้านหลัง, สวมป้ายชื่อและติดชื่อบนแผง)	4,000.-/แผง
SP-1211	ค่า TERMINATE PATCH PANEL CAT6A 24 P. ทุกรุ่น, ทุกยี่ห้อ (แถบ : สวมป้ายชื่อ Hot Mark ชื่อบนแผงและจัดสายให้)	4,000.-/แผง
SP-1213	ค่า TERMINATE PATCH PANEL SHIELD 24P. ทุกรุ่น, ทุกยี่ห้อ (แถบ : สวมป้ายชื่อ Hot Mark ชื่อบนแผงและจัดสายให้)	4,000.-/แผง
SP-1224	ค่าติดตั้ง-จัดการสาย PATCH CORD สำหรับ PATCH PANEL 24P	2,000.-/แผง
SP-1248	ค่าติดตั้ง-จัดการสาย PATCH CORD สำหรับ PATCH PANEL 48P	4,000.-/แผง
SP-1301	ค่า TEST สาย CAT5E UTP หรือ F/UTP พร้อมผลการทดสอบเป็นเอกสาร , CD (ส่งภายใน 7 วัน)	200.-/เส้น
SP-1303	ค่า TEST สาย CAT6 UTP หรือ F/UTP พร้อมผลการทดสอบเป็นเอกสาร , CD (ส่งภายใน 7 วัน)	200.-/เส้น
SP-1305	ค่า TEST สาย CAT6A UTP หรือ F/UTP พร้อมผลการทดสอบเป็นเอกสาร , CD (ส่งภายใน 7 วัน)	400.-/เส้น

ติดตั้ง Cabling ... ติดตั้ง INTERLINK Tel : 02-666-1111 (100 Lines)

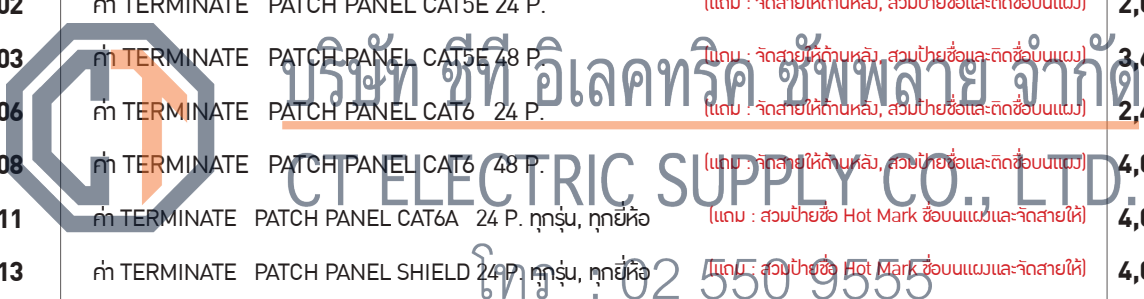

การดำเนินงานนอกสถานที่ (เริ่มต้นที่กรุงเทพฯ)

1. กทม. และ ปริมณฑล : ค่าเดินทาง : ฟรี...

(กรณีหน้างานไม่พร้อมให้ทำงาน หรืองานบางส่วนยังไม่เรียบร้อย ทำให้ไม่สามารถเข้าปฏิบัติงานได้ในวันและเวลาที่กำหนด บริษัทขอสงวนสิทธิ์ในการคิด Service Charge 3,000 ต่อวัน

2. ต่างจังหวัด : ค่าเดินทางคิดตามระยะทาง (ระยะทางจาก กทม. ถึงจังหวัดนั้นๆ) 15.-/กิโลเมตร (SP-0001)

(หากหน้างานไม่พร้อมให้ทำงาน หรืองานบางส่วนยังไม่เรียบร้อย ต้องรอนานคิดค่าเสียเวลา และค่าที่พัก วันละ 5,000.-)

3. Minimum Charge ต่อครั้ง (หลังหักส่วนลดแล้ว) ขึ้นต่ำต้อง รวมได้ไม่น้อยกว่า 5,000.-/ครั้ง

4. ราคาดังกล่าวข้างต้น ตัดตั้งที่ความสูงไม่เกิน 3 เมตร กรณีความสูงเกิน 3 เมตร กรุณาสอบถามราคาเพิ่มเติม

หมายเหตุ บริษัทฯ มีบริการพิเศษเฉพาะเข้าหัว จัดสายและทดสอบเท่านั้น ไม่มีบริการรับเหมาติดตั้ง ยกเว้นโครงการขนาดใหญ่ที่จำเป็นต้องใช้ความเชี่ยวชาญและความชำนาญเป็นพิเศษ รวมทั้งต้องใช้เครื่องมือหรือเครื่องทดสอบที่มีราคาสูงหรืองานโครงการที่มีมูลค่าสายสัญญาณตั้งแต่ 10 ล้านบาทขึ้นไป

“รับประกันคุณภาพ งานเข้าหัวพร้อมทดสอบ 1 ปีเต็ม”

PRICE LIST 2563



ติดตั้ง Cabling ... คิดถึง INTERLINK Tel : 02-666-1111 (100 Lines)



SP-2000
ค่าเข้าหัว ST, FC, SC Simplex

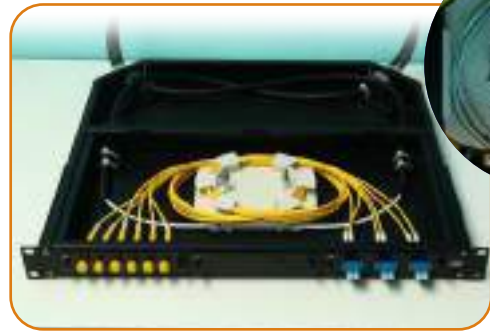
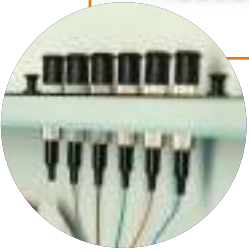

SP-2200
ค่าต่อสายด้วยวิธี FUSION SPLICE



SP-2301
ค่าติดตั้งอุปกรณ์ F.O. Drawer / FDU ขนาด 1 U



บริษัท ซีที อิเล็กทริก ซัพพลาย จำกัด
CT ELECTRIC SUPPLY CO., LTD.



SP-2303
ค่าติดตั้งอุปกรณ์ F.O. Drawer / FDU ขนาด 3 U



โทร : 02 550 9555



SP-2305
ค่าติดตั้งอุปกรณ์ F.O. ในตู้ CCTV Cabinet
(Outdoor) พร้อมจัดสาย



SP-2500
ค่าติดตั้ง F.O. Outdoor Splice Closure



SP-2900/SP-2902
ค่าทดสอบสาย FIBER OPTIC ชนิด Multimode/ Singlemode
ด้วย OTDR, 2 Wavelength



FIBER OPTIC TERMINATE & TEST



ORDER NO.	DESCRIPTION	UNIT PRICE
FIBER OPTIC CABLING		
SP-2000	ค่าเข้าหัว ST, FC, SC Simplex (โดยใช้กาว Epoxy)	500.-/หัว
SP-2001	ค่าเข้าหัว SC DUPLEX (โดยใช้กาว Epoxy)	1,000.-/หัวคู่
SP-2002	ค่าเข้าหัว LC SIMPLEX (โดยใช้กาว Epoxy)	800.-/หัว
SP-2004	ค่าเข้าหัว LC DUPLEX (โดยใช้กาว Epoxy)	1,500.-/หัวคู่
SP-2100	ค่าสวม 900 µm Tube กันสายหัก พร้อม Tube ความยาวไม่เกิน 50 cm. ต่อเส้น (แถบ Tube 900 µm)	100.-/เส้น
SP-2200	ค่าต่อสายด้วยวิธี FUSION SPLICE (โดยใช้เครื่อง Fusion Splice)	600.-/จุด
SP-2301	ค่าติดตั้งอุปกรณ์ F.O. Drawer / FDU ขนาด 1 U / F.O. Wall Mount Encloser (2 Snap-In) พร้อมจัดสาย	1,000.-/Set
SP-2302	ค่าติดตั้งอุปกรณ์ F.O. Drawer / FDU ขนาด 2 U / F.O. Wall Mount Encloser (4 Snap-In) พร้อมจัดสาย	1,800.-/Set
SP-2303	ค่าติดตั้งอุปกรณ์ F.O. Drawer / FDU ขนาด 3 U / F.O. Wall Mount Encloser (8 Snap-In) พร้อมจัดสาย	2,500.-/Set
SP-2305	ค่าติดตั้งอุปกรณ์ F.O. ในตู้ CCTV Cabinet (Outdoor) พร้อมจัดสาย	1,000.-/Set
SP-2500	ค่าติดตั้ง F.O. Outdoor Splice Closure หรือ Horizontal Closure (ไม่รวมการสูญเสีย Closure และค่า Fusion Splice)	2,500.-/ชุด
SP-2700	ค่าทดสอบสาย FIBER OPTIC ชนิด Multimode ด้วย Power Meter, 2 Wavelength (ไม่มีผลทดสอบ, พิมพ์ผลเอง)	400.-/Core
SP-2702	ค่าทดสอบสาย FIBER OPTIC ชนิด Singlemode ด้วย Power Meter, 2 Wavelength (ไม่มีผลทดสอบ, พิมพ์ผลเอง)	400.-/Core
SP-2900	ค่าทดสอบสาย FIBER OPTIC ชนิด Multimode ด้วย OTDR, 2 Wavelength (พร้อมผลทดสอบเป็นเอกสาร, CD)	600.-/Core
SP-2902	ค่าทดสอบสาย FIBER OPTIC ชนิด Singlemode ด้วย OTDR, 2 Wavelength (พร้อมผลทดสอบเป็นเอกสาร, CD)	600.-/Core



บริษัท ซีที อิเล็กทริก ซัพพลาย จำกัด
CT ELECTRIC SUPPLY CO., LTD.
 โทร : 02 550 9555

ติดตั้ง Cabling ... ติดตั้ง INTERLINK Tel : 02-666-1111 (100 Lines)



การดำเนินงานนอกสถานที่ (เริ่มต้นที่กรุงเทพฯ)

1. กทม. และ ปริมณฑล : ค่าเดินทาง : ฟรี...

(กรณีหน้างานไม่พร้อมให้ทำงาน หรืองานบางส่วนยังไม่เรียบร้อย ทำให้ไม่สามารถเข้าปฏิบัติงานได้ในวันและเวลาที่กำหนด บริษัทขอสงวนสิทธิ์ในการคิด Service Charge 3,000 ต่อวัน)

2. ต่างจังหวัด : ค่าเดินทางคิดตามระยะทาง (ระยะทางจาก กทม. ถึงจังหวัดนั้นๆ) 15.-/กิโลเมตร (SP-0001)

(หากหน้างานไม่พร้อมให้ทำงาน หรืองานบางส่วนยังไม่เรียบร้อย ต้องรอนานคิดค่าเสียเวลา และค่าที่พัก วันละ 5,000.-)

3. Minimum Charge ต่อครั้ง (หลังหักส่วนลดแล้ว) ขึ้นต่ำต้อง รวมได้ไม่น้อยกว่า 5,000.-/ครั้ง

4. ราคาตัวกล่าวข้างต้น คิดตั้งที่ความสูงไม่เกิน 3 เมตร กรณีความสูงเกิน 3 เมตร กรุณาสอบถามราคาเพิ่มเติม

หมายเหตุ บริษัทฯ มีบริการพิเศษเฉพาะเข้าหัว จัดสายและทดสอบเท่านั้น ไม่มีบริการรับเหมาติดตั้ง ยกเว้นโครงการขนาดใหญ่ที่จำเป็นต้องใช้ความเชี่ยวชาญและความชำนาญเป็นพิเศษ รวมทั้งต้องใช้เครื่องมือหรือเครื่องทดสอบที่มีราคาสูงหรืองานโครงการที่มีมูลค่าสายสัญญาณตั้งแต่ 10 ล้านบาทขึ้นไป

“รับประกันคุณภาพ งานเข้าหัวพร้อมทดสอบ 1 ปีเต็ม”

PRICE LIST 2563

LAN (UTP)

CAT 5E, CAT 6, CAT 6A, CAT 8 CABLE
RJ 45 CONNECTOR, PATCH PANEL, PATCH CORD
FACE PLATE, WATER PROOF



FIBER OPTIC

OUTDOOR/INDOOR, ARMORED, DROP WIRE, FIG.8 CABLE,
Mini ARSS, ARSS, ADSS, AIR BLOW, INDOOR CABLE
CONNECTOR, FDU, PIGTAIL, PATCH CORD

FTTH (Fiber Optic to The Home)

FTTH CABLE, Field CONNECTOR, OUTLET
FTTH Cable ASSEMBLY, CLOSURE, SPLITTER
TOOL TESTER, TELECOM CABINET



DATA CENTER Product

MPO FIBER PATCH PANEL & SNAP-IN ADAPTOR
PRE-TERMINATED CABLING, TRUNK CABLE,
10G/40G/100G CABLE ASSEMBLY, MPO to LC Patch Cord

COAXIAL (CCTV)

RG 6, RG 11, RG 58/59 INDOOR and OUTDOOR CABLE
BNC, F-TYPE, TV , CONNECTOR & PATCH CORD
PATCH PANEL and OUTLETS, TOOLS



TELEPHONE

TIEV, TPEV, DROP WIRE, JUMPER WIRE, OUTDOOR CABLE
RJ 11 Plug & Outlet, FACE PLATE, RJ 11 CORD,
MODULE, TERMINAL, ARRESTER, INDOOR/OUTDOOR MDB

SOLAR, ALARM, BAS, CONTROL, SPEAKER

SOLAR CABLE, FIRE ALARM & FIRE RESISTANCE CABLE
BAS , MULTI-CORD , MULTI-PAIR , SPEAKER CABLE
V.35, CHAMP, D-SUB, DB CONNECTOR



TOOL & TESTER

RJ 45, RJ 11, HS CRIMP TOOL, IMPACT TOOL, UTP TESTER
F.O TOOL, FUSION SPLICER, OTDR, POWER-METER



F.O MEDIA CONVERTER

10/100 (Fast), 10/100/1000 (Giga), F.O CONVERTER,
Hardened & Industrial CONVERTER, CHASSIS



NETWORK SWITCH

FAST Ethernet SWITCH (10/100 Mbps)
GIGABIT Ethernet SWITCH (10/100/1000 Mbps)

PoE SWITCH

PoE FAST Ethernet SWITCH
PoE GIGABIT Ethernet SWITCH



PoE INDUSTRIAL SWITCH

PoE GIGABIT INDUSTRIAL SWITCH
PoE L2 GIGABIT INDUSTRIAL SWITCH

SFP, SFP+

SFP and SFP+ for all brand of Switches
CISCO and HP and Aruba Compatible



SURGE, INJECTOR and CCTV CABINET

PoE INJECTOR and SEPARATOR
SURGE PROTECTOR and CCTV OUTDOOR CABINET

EoC, VIDEO, RS-422, HDMI CONVERTER

EoC Fast CONVERTER, HD(CCTV) CONVERTER
HDMI , RS-422/485 CONVERTER & BALUN



WiFi and WIRELESS

CEILING ACCESS POINT (PoE),
WiFi ROUTER, WiFi EXTERDER

19" LINK RACK

GLASS RACK, GLASS-WAVE, CURVE-WAVE
WALL RACK, NETWORK RACK,
PDU, FIX SHELF, SLIDE SHELF, FAN



19" GERMANY EXPORT RACK

G3 GERMAN RACK, G4 SERVER RACK, G8 DC SERVER
WALL RACK, MINI RACK, OPEN RACK, MINI BOX,
AC POWER, FIX SHELF, SLIDE SHELF, FAN



COMMSCOPE Product

CAT 5E, CAT 6, CAT 6A, UTP, FIBER OPTIC CABLE
CONNECTOR, PATCH PANEL, PATCH CORD

หมายเหตุ

การรับประกันสินค้าทุกรายการจะต้องเกิดจากความบกพร่องของตัวสินค้า เนื่องจากการใช้งานปกติ หรือ เกิดจากความผิดพลาดในการผลิต หรือ สาเหตุจากความผิดพลาดของบริษัทผู้ขาย ไม่ครอบคลุมการใช้งาน ผิดประเภท อุบัติเหตุ หรือ ภัยธรรมชาติต่างๆ