



2018

Retail Price List

บริษัท ซีที อิเล็กทริก ซัพพลาย จำกัด
CT ELECTRIC SUPPLY CO., LTD.
โทร : 02-550 9555

Residential & Building Solutions



schneider-electric.com/th

Life Is On

Schneider
Electric™

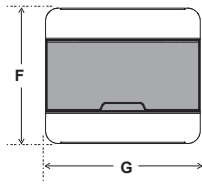

Index
ดัชนี

50

Dimension
ขนาดอุปกรณ์

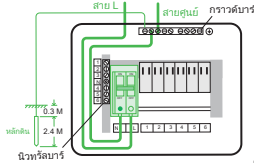

Installation Guide
ข้อแนะนำการติดตั้ง

44

39



Square D Safety Switch
เซฟตี้ สวิตช์ แบบติดตั้งพิวส์ได้

37



Easy PactEZC™
เซอร์กิตเบรกเกอร์สวิตช์
ตัดตอนอัตโนมัติ (MCCB)

บริษัท ซีที อิเล็กทริก ซัพพลาย จำกัด



Square D Classic
Load Center
โหนดเซนเตอร์ สแควร์ดี
รุ่น คลาสสิก แบบเมนลัก

CT ELECTRIC SUPPLY CO., LTD.

Resid
& Building

โทร : 02 550 9555

30



Square D Miniature
Circuit Breaker
เซอร์กิตเบรกเกอร์ สำหรับ
คอนซูมเมอร์ยูนิต และโหนดเซนเตอร์

28

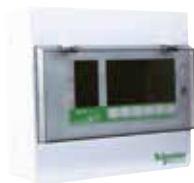

Square D Classic
ตู้คอนซูมเมอร์ยูนิต สแควร์ดี รุ่นคลาสสิก

27

**BEST
SELLER**

Square D
Classic Plus

ตู้คอนซูมเมอร์ยูนิต สแควร์ดี
รุ่น คลาสสิกพลัส

24

23



56 Series

สวิตช์ตัดตอน ชนิดกั้นน้ำ รุ่น 56 ซีรี่

Concept : Easy Clip

สวิตช์-เต้ารับ รุ่น คอนเซ็ป
อีซีคลิปปและอุปกรณ์อื่นๆ

NEW



Concept : Screw In

สวิตช์-เต้ารับ รุ่น คอนเซ็ป
แบบหมุดยึด



Concept : Equipment

อุปกรณ์



Concept : Weatherproof

ผลิตภัณฑ์กันน้ำ



Concept : Other Equipment

อุปกรณ์อื่นๆ

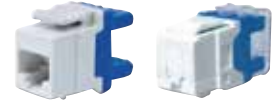

บริษัท ซีที อิเล็กทริก ซัพพลาย จำกัด

S-Flexi : Switches

& Sockets

CT ELECTRIC SUPPLY CO., LTD.

สวิตช์และเต้ารับ
รุ่น เอส-เฟลิกซ์

โทร : 02 550 9555

S-Classic : Switches & Sockets

สวิตช์และเต้ารับ



ZENcelo Full-Flat Switch

สวิตช์ปุ่มกดและเต้ารับ



Motion Sensor

อุปกรณ์ตรวจจับความเคลื่อนไหว



Installation Guide Concept

คำแนะนำการติดตั้ง

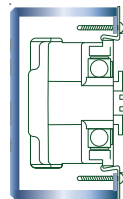

Pratika

พาวเวอร์ปลั๊กและเต้ารับอุตสาหกรรม
รุ่น แพล็กติก้า



ผลิตภัณฑ์ ชไนเดอร์ อิเล็กทริก

ปลอดภัยสูงสุด ด้วยการผลิตตามมาตรฐานสากล



Switches

- สวิตช์ของชไนเดอร์ผลิตตามมาตรฐาน IEC 60669-1: 2007
- ผ่านการทดสอบและได้รับมาตรฐานผลิตภัณฑ์อุตสาหกรรม มอก. 824-2551 สวิตช์ไฟฟ้าใช้ไฟที่อยู่อาศัยและสิ่งติดตั้งทางไฟฟ้ะยึดกับที่ที่คล้ายกัน
- มีการทดสอบการนำไฟฟ้า มีการทดสอบวัสดุทนความร้อนและการลามไฟ มีการทดสอบความแข็งแรง และทดสอบอื่นๆ ทำให้ผู้ใช้งานมั่นใจในความปลอดภัยได้
- พลาสติกทำจาก Polycarbonate คุณภาพสูง



Sockets

- เต้ารับของชไนเดอร์ ผลิตตามมาตรฐาน IEC 60906-1, IEC 60364, IEC 60884-1 (ขึ้นอยู่กับแต่ละรุ่น)
- USB ผ่านการทดสอบมาตรฐาน IEC 60950-1 และมีระบบป้องกันการลัดวงจรโดยทวย
- มีการตรวจสอบการเชื่อมต่อทางไฟฟ้ะ ทดสอบการทนทาน การทนความร้อนและอื่นๆ
- ผู้ใช้งานสามารถมั่นใจได้ในความปลอดภัย เพราะมีการป้องกัน เต้ารับขณะไม่มีการเสียบปลั๊ก
- พลาสติกทำจาก Polycarbonate คุณภาพสูง



Weather Proof Enclosures

- ผ่านการทดสอบตามมาตรฐาน BS 5773: 2010
- ได้รับ IP55 มั่นใจในความปลอดภัยในการป้องกันน้ำและฝุ่น เป็นอย่างดีคือทนน้ำที่มีแรงดันต่ำทุกทิศทาง



Dimmer Switches

- ผลิตตามมาตรฐาน IEC 60669-2
- มีการทดสอบความเข้ากันได้ทางแม่เหล็กไฟฟ้า (EMC) ทดสอบการทำงานผิดปกติของวงจรควบคุม ทดสอบการลุกไหม้ เป็นต้น
- สามารถใช้งานได้กับทั้งหลอดไส้ และหลอดฮาโลเจน (ขึ้นอยู่กับรุ่นที่ใช้งาน)
- พลาสติกทำจาก Polycarbonate คุณภาพสูง

โทร : 02 550 9555

บริษัท ซีที อิเล็กทริก ซัพพลาย จำกัด
CT ELECTRIC SUPPLY CO., LTD.



Square D Consumer Unit

- ตู้คอนซูมเมอร์ยูนิต สแควร์ดี วงจร 4-18 ช่อง IP4X รองรับทุกการใช้งานแบบปลั๊กออน (Plug On)
- ได้มาตรฐาน IEC 61439 และ มอก. 1436-2540 ตามมาตรฐานการติดตั้งทางไฟฟ้าสำหรับประเทศไทย
- ปลอดภัยมากยิ่งขึ้นด้วยฟังก์ชันพิเศษ Finger Proof Busbar IP2X ป้องกันการถูกไฟดูด หากมือสัมผัสโดยตรงกับ Busbar



Load Center

- ตู้โหลดเซนเตอร์ รุ่นใหม่ล่าสุด ที่มีวงจรร้อยย ตั้งแต่ 12-48 ช่อง IP4X และใส่เมนเบรกเกอร์ได้ 100, 250 แอมป์ รองรับทุกการใช้งานแบบปลั๊กออน (Plug On)
- ได้มาตรฐาน IEC 60489 และ มอก. 1436-2540 ตามมาตรฐานการติดตั้งทางไฟฟ้าสำหรับประเทศไทย
- ปลอดภัยมากยิ่งขึ้นด้วยฟังก์ชันพิเศษ Finger Proof Busbar IP2X ป้องกันการช็อต หากมือสัมผัสโดยตรงกับ Busbar
- ตู้โหลดเซนเตอร์ดีไซน์คลาสสิก ให้ความกลมกลืนเหมาะกับบ้านและอาคารสมัยใหม่ ใช้ร่วมกับเมนเบรกเกอร์ EasyPact



Miniature Circuit Breaker (MCB)

- เซอร์กิตเบรกเกอร์ QOVs สำหรับป้องกันการใช้ไฟฟ้าเกินพิกัดและไฟฟ้าลัดวงจรแบบปลั๊กออน (Plug On) ผลิตภัณฑ์ใหม่ถูก สแควร์ดี ตามมาตรฐานการติดตั้งทางไฟฟ้าสำหรับพื้นที่อยู่อาศัย (IEC 60898)
- ใช้เป็นวงจรร้อยยของ Schneider Electric Consumer Unit และ Load Center
- QOVs มีแบบ 1, 2 และ 3 Pole 10-63 Amp. (IEC 60898) และ QOH-X & QO-MBX 70-100 Amp. (IEC 60947-2)
- ระบุปลั๊กออน (Plug On) ติดตั้งง่าย ประหยัดเวลา ให้ความปลอดภัยสูงกว่า
- แถบแสดงสถานะวงจร VISI-SAFE สีแดงเด่นชัด เห็นได้ในระยะไกลเมื่อเกิดความผิดปกติเกิดขึ้น



Residual Current Device (RCD)

- อุปกรณ์กันไฟฟ้าดูด/รั่ว ใหม่ล่าสุด แบบเป็นเมนเบรกเกอร์ในตัว QOVs-RCBO 2 Pole และป้องกันเฉพาะจุด QOVs-RCBO ตัดวงจรภายใน 0.04 วินาที รวดเร็ว ปลอดภัยสูงสุด แบบปลั๊กออน (Plug On)
- ผ่านการทดสอบมาตรฐาน IEC 61009 และ มอก. 909-2548 สำหรับผู้พักอาศัยตามบ้านเรือนทั่วไปไม่ต้องปรับบายนพาส ถูกต้องตามมาตรฐานการติดตั้งสำหรับประเทศไทย ใช้กับระบบไฟฟ้าเฟสเดียว
- มีแบบ 1 Pole 10-50 Amp. สำหรับ QOVs-RCBO และแบบ 2 Pole 16-63 Amp. ใช้สำหรับเป็นเมนเบรกเกอร์
- ป้องกันไฟฟ้าลัดวงจร (ไฟช็อต), ไฟฟ้าเกิน ไฟฟ้าดูด/ไฟฟ้ารั่ว
- มีปุ่มทดสอบการทำงานในตัว (Test Trip)



Surge Protection Device

- อุปกรณ์ป้องกันแรงดันฟ้าผ่าและไฟกระชากชั่วคราว แบบปลั๊กออน (Plug On)
- สำหรับติดตั้งในบ้านพักอาศัยโดยเฉพาะ
- ผลิตจากอเมริกา เหมาะสำหรับสภาพภูมิอากาศในประเทศไทยโดยเฉพาะ
- ปลอดภัย เชื่อถือได้ด้วยมาตรฐาน IEC 61643-1 ทนทานยาวนาน
- มีไฟสัญญาณ LED เตือนในตัว เมื่อถึงกำหนดหมดอายุการใช้งาน
- สามารถติดตั้งได้ใน โหลดเซนเตอร์ และคอนซูมเมอร์ยูนิต



EasyPactEzC Molded Case Circuit Breaker & EasyBox

- แบบ Thermal Magnetic ตามมาตรฐาน IEC 60947-2, NEMA AB1
- ขนาด 15-100 แอมแปร์ แบบ 1, 2 และ 3 Pole
- มีขนาด Breaking Capacity ให้เลือกใช้ 7.5, 10, 15, 25 และ 30 kA @ 415 VAC-1240 VAC
- ใหม่! ขนาด 250 และ 400 แอมแปร์ แบบ 2 และ 3 Pole @ 415 VAC
- มีขนาด Breaking Capacity ให้เลือกใช้ 18, 25, 36 และ 50 kA
- EasyBox คือกล่องใส่ EasyPactEzC เซอร์กิตเบรกเกอร์ เหมาะสำหรับติดตั้งใช้งานในอาคาร สามารถใช้งานร่วมกับ EasyPactEzC เซอร์กิตเบรกเกอร์ขนาด 100 แอมแปร์ ได้ทั้งขนาด 1, 2 และ 3 Pole

บริษัท อีที อีเล็คทริค ซัพพลาย จำกัด
CT ELECTRIC SUPPLY CO., LTD
โทร. 02-530-9155

USB Charger

ยูเอสบี ชาร์จเจอร์ เหนือกว่าในทุกด้าน

NEW



บริษัท ซีที อิเล็คทริค ซัพพลาย จำกัด

CT ELECTRIC SUPPLY CO., LTD.

โทร : 02-550 9555

- ใช้ได้กับอุปกรณ์โทรศัพท์มือถือและอุปกรณ์อื่นๆ
- มีทั้งแบบ USB 1 ช่อง และ 2 ช่อง
- ภายในอุปกรณ์เลือกใช้หม้อแปลงประสิทธิภาพสูง

เร็วกว่า ทนทานกว่า

- ชาร์จได้เร็วกว่าด้วยการจ่ายกระแสไฟฟ้าสูงสุด 2.1A
- อายุการใช้งานยาวกว่าเพราะมีระบบป้องกันความเสียหายของอุปกรณ์

ปลอดภัยกว่า

- มีระบบป้องกันกระแสไฟ, หรือ อุณหภูมิเกิน
- ป้องกันการลัดวงจร และไฟกระชาก
- เป็นไปตามมาตรฐานยุโรป

IEC 60950-1 • IEC 60558-2-16



* สีแดงสำหรับระบบไฟฉุกเฉิน
**สีเหลืองสำหรับระบบสำรองไฟ



Easy Clip : ติดตั้งง่าย ไม่ต้องใช้เครื่องมือ

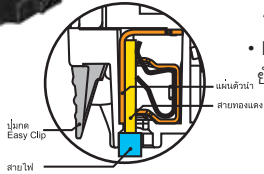

- เทคโนโลยี Easy Clip สามารถเข้าสายไฟกับอุปกรณ์ สวิตช์-เต้ารับ ได้โดยไม่ต้องใช้เครื่องมือ
- ใช้ได้กับทั้ง สายไฟแบบแข็ง และแบบอ่อน ขนาด 1.5 มม.² - 4 มม.²
- การเข้าสายแบบ Easy Clip นี้ทำให้ ผู้ติดตั้ง ปลอดภัยจากอุบัติเหตุระหว่างการติดตั้ง
- Easy Clip ใช้เวลาในการติดตั้งน้อยกว่าวิธีการติดตั้งแบบเดิมและยังสามารถถอดสายออกโดยการกดปุ่ม Easy Clip เพียงครั้งเดียว

คุณสามารถหาข้อมูลเพิ่มเติมเกี่ยวกับสินค้านี้ ด้วยการสแกนคิวอาร์โค้ดได้ดังนี้



Switches

Description	Catalog Number	Unit Price
รายละเอียดสินค้า	รหัสสินค้า	ราคา/หน่วย (บาท)
สวิตช์ทางเดียว 16 แอมป์ 250 โวลท์ พร้อมพรายน้ำ ขนาด 1 ช่อง	3031P_1_2M_F	
สวิตช์ทางเดียว 16 แอมป์ 250 โวลท์ พร้อมพรายน้ำ ขนาด 1.5 ช่อง	3031M1P_2M_F	
สวิตช์ทางเดียว 16 แอมป์ 250 โวลท์ พร้อมพรายน้ำ ขนาด 3 ช่อง	3031E1P_2M_F	
สวิตช์สองทาง 16 แอมป์ 250 โวลท์ พร้อมพรายน้ำ ขนาด 1 ช่อง	3031P_2_3M_F	
สวิตช์สองทาง 16 แอมป์ 250 โวลท์ พร้อมพรายน้ำ ขนาด 1.5 ช่อง	3031M2P_3M_F	
สวิตช์สองทาง 16 แอมป์ 250 โวลท์ พร้อมพรายน้ำ ขนาด 3 ช่อง	3031E2P_3M_F	
สวิตช์ทางเดียว 16 แอมป์ 250 โวลท์ พร้อมไฟสัญญาณ ขนาด 1 ช่อง	3031P_1_2NM	
สวิตช์ทางเดียว 16 แอมป์ 250 โวลท์ พร้อมไฟสัญญาณ ขนาด 1.5 ช่อง	3031M1P_2NM	
สวิตช์ทางเดียว 16 แอมป์ 250 โวลท์ พร้อมไฟสัญญาณ ขนาด 3 ช่อง	3031E1P_2NM	
สวิตช์กดกระดิ่ง 4 แอมป์	ขนาด 1 ช่อง	3031P_1_2M_BPH
สวิตช์กดกระดิ่ง 4 แอมป์	ขนาด 3 ช่อง	3031EMBPH2P_3

บริษัท อีที อีเลคทริค ซัพพลาย จำกัด

CT ELECTRIC SUPPLY CO., LTD.

Sockets

Description	Catalog Number	Unit Price
รายละเอียดสินค้า	รหัสสินค้า	ราคา/หน่วย (บาท)
เต้ารับเดี่ยว 2 ขา พร้อมม่านนิรภัย 16 แอมป์ 250 โวลท์ ขนาด 1 ช่อง	3426USMP	
เต้ารับเดี่ยว 3 ขา พร้อมม่านนิรภัย 16 แอมป์ 250 โวลท์ ขนาด 2 ช่อง	3426UESTMP	
เต้ารับคู่ 3 ขา พร้อมม่านนิรภัย 16 แอมป์ 250 โวลท์ ขนาด 3 ช่อง*	3426UEST2MP	
เต้ารับคู่ 3 ขา พร้อมม่านนิรภัย 16 แอมป์ 250 โวลท์ ขนาด 3 ช่อง, สีแดง*	3426UEST2MP_RD	
เต้ารับคู่ 3 ขา พร้อมม่านนิรภัย 16 แอมป์ 250 โวลท์ ขนาด 3 ช่อง, สีเหลือง*	3426UEST2MP_YL	

* กรณีติดตั้งเต้ารับ แบบฝังผนัง : ให้ติดตั้งกับกล่องเหล็กแบบลึก (ความลึกกล่อง 1 7/8") เท่านั้น หากติดตั้งกับกล่องเหล็กแบบตื้น (ความลึกกล่อง 1 1/2") ต้องฉาบผนังหนาอย่างน้อย 8 มม.
* กรณีติดตั้งเต้ารับ แบบกล่องลอย : ให้ติดตั้งกับกล่องพลาสติกที่มีความลึก 46 มม. ขึ้นไป (ดูรายละเอียดหน้า 15)

USB

Description	Catalog Number	Unit Price
รายละเอียดสินค้า	รหัสสินค้า	ราคา/หน่วย (บาท)
เต้ารับ เดี่ยว USB 2.1A ขนาด 1 ช่อง สีขาว	3031USB_WE	
เต้ารับ คู่ USB 2.1A ขนาด 2 ช่อง สีขาว	3032USB_WE	

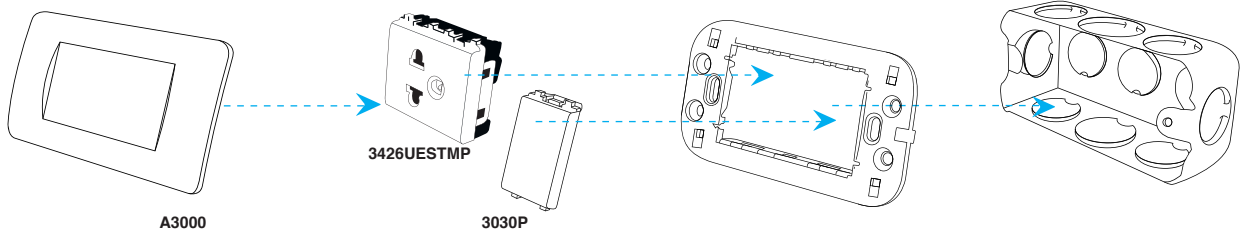

New

Concept : Screw In

สวิตช์-เต้ารับ รุ่น คอนเซ็ป แบบหมุดยึด



3031/1/2M-F 3031/1/2NM 3031_1_2M_BPH



3031M1/2M-F 3031M2/3M-F 3031E1/2M-F 3031E2/3M-F



3426USM 3426UESTM 3426UEST2M

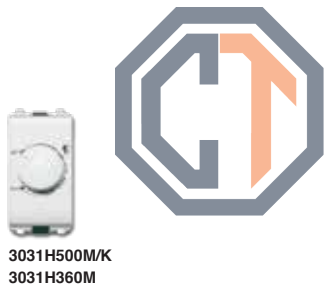

3031H500M/K 3031H360M



3031RJ88SMA5_T 3031RJJU-EX 3031RJS-EX



3031TV75MS 3031PFM 3031RJ64M-T

Switches and Dimmer : Screw In*

Description	Catalog Number	Unit Price
รายละเอียดสินค้า	รหัสสินค้า	ราคา/หน่วย (บาท)
สวิตช์ทางเดียว 16 แอมป์ 250 โวลต์ พร้อมพรายน้ำ ขนาด 1 ช่อง	3031/1/2M-F	
สวิตช์ทางเดียว 16 แอมป์ 250 โวลต์ พร้อมพรายน้ำ ขนาด 1.5 ช่อง	3031M1/2M-F	
สวิตช์ทางเดียว 16 แอมป์ 250 โวลต์ พร้อมพรายน้ำ ขนาด 3 ช่อง	3031E1/2M-F	
สวิตช์สองทาง 16 แอมป์ 250 โวลต์ พร้อมพรายน้ำ ขนาด 1 ช่อง	3031/2/3M-F	
สวิตช์สองทาง 16 แอมป์ 250 โวลต์ พร้อมพรายน้ำ ขนาด 1.5 ช่อง	3031M2/3M-F	
สวิตช์สองทาง 16 แอมป์ 250 โวลต์ พร้อมพรายน้ำ ขนาด 3 ช่อง	3031E2/3M-F	
สวิตช์ทางเดียว 16 แอมป์ 250 โวลต์ พร้อมไฟสัญญาณ ขนาด 1 ช่อง	3031/1/2NM	
สวิตช์ทางเดียว 16 แอมป์ 250 โวลต์ พร้อมไฟสัญญาณ ขนาด 1.5 ช่อง	3031M1/2NM	
สวิตช์ทางเดียว 16 แอมป์ 250 โวลต์ พร้อมไฟสัญญาณ ขนาด 3 ช่อง	3031E1/2NM	
สวิตช์กดกระดิ่ง 4 แอมป์ ขนาด 1 ช่อง	3031_1_2M_BPH	
สวิตช์กดกระดิ่ง 4 แอมป์ ขนาด 3 ช่อง	3031EMBPH2/3	

*ผลิตภัณฑ์ Screw In ถูกทดแทนด้วยรุ่น Easy Clip ตั้งแต่ ธ.ค. 2560 เป็นต้นไป

Sockets : Screw In*

Description	Catalog Number	Unit Price
รายละเอียดสินค้า	รหัสสินค้า	ราคา/หน่วย (บาท)
เต้ารับเดี่ยว 2 ขา พร้อมม่านนิรภัย 16 แอมป์ 250 โวลต์ ขนาด 1 ช่อง	3426USM	
เต้ารับเดี่ยว 3 ขา พร้อมม่านนิรภัย 16 แอมป์ 250 โวลต์ ขนาด 2 ช่อง	3426UESTM	
เต้ารับคู่ 3 ขา พร้อมม่านนิรภัย 16 แอมป์ 250 โวลต์ ขนาด 3 ช่อง	3426UEST2M	

*ผลิตภัณฑ์ Screw In ถูกทดแทนด้วยรุ่น Easy Clip ตั้งแต่ ธ.ค. 2560 เป็นต้นไป

บริษัท ซีที อีเลคทริค ซัพพลาย จำกัด
Dimmer
CT ELECTRIC SUPPLY CO., LTD.
 โทร : 02 550 9555

Data Socket

Description	Catalog Number	Unit Price
รายละเอียดสินค้า	รหัสสินค้า	ราคา/หน่วย (บาท)
เต้ารับคอมพิวเตอร์ 8 ขา 8 สาย พร้อมม่านปิด (CAT5E)	3031RJ88SMA5_T	
อะแดปเตอร์สำหรับเต้ารับคอมพิวเตอร์ ไม่มีม่านปิด	3031RJJU-EX	
อะแดปเตอร์สำหรับเต้ารับคอมพิวเตอร์ พร้อมม่านปิด	3031RJS-EX	

TV/Voice Socket

Description	Catalog Number	Unit Price
รายละเอียดสินค้า	รหัสสินค้า	ราคา/หน่วย (บาท)
เต้ารับโทรทัศน์ 6 ขา 4 สาย พร้อมม่านปิด	3031RJ64M-T	
เต้ารับโทรทัศน์ 75 โอห์ม	3031TV75MS	
เต้ารับโทรทัศน์แบบ F-type	3031PFM	



A3727H



A3031EKTH



A3001M NHE



A3002M NHE



A3000M NHE



A3001

A3002



A3000



A3030T2VX



A3030VX



3030P

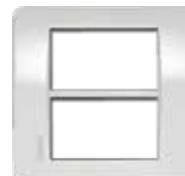

A3000T2



CON224_ABE



B3000F

Hotel Series

Description	Catalog Number	Unit Price
รายละเอียดสินค้า	รหัสสินค้า	ราคา/หน่วย (บาท)
ตัวรับเครื่องโกนหนวด (แวนอน)	A3727H	
สวิตช์ควบคุมอิเล็กทรอนิกส์ด้วยแผ่นกุญแจ พร้อมไฟสัญญาณ (แผ่นกุญแจจะต้องมีความหนา 0.85 - 1 มม.)	A3031EKTH	
ไฟสัญญาณสีแดง "ห้ามรบกวน"	3031NDMH RD	
ไฟสัญญาณสีเขียว "ทำความสะอาด"	3031NPMHGN	
สวิตช์ควบคุม 3 ตำแหน่ง	3039MH	

Flush Plate Stainless

Description	Catalog Number	Unit Price
รายละเอียดสินค้า	รหัสสินค้า	ราคา/หน่วย (บาท)
ฝาครอบ 1 ช่อง ไม่รวมตะแกรงพลาสติก	A3001M NHE	
ฝาครอบ 2 ช่อง ไม่รวมตะแกรงพลาสติก	A3002M NHE	
ฝาครอบ 3 ช่อง ไม่รวมตะแกรงพลาสติก	A3000M NHE	
ตะแกรงพลาสติกสำหรับ ฝาครอบสแตนเลส	A3000G	

*ราคานี้ไม่รวมตะแกรงพลาสติก A3000G กรุณาสั่งซื้อต่างหาก

Flush Plate with Plastic Grid

Description	Catalog Number	Unit Price
รายละเอียดสินค้า	รหัสสินค้า	ราคา/หน่วย (บาท)
ฝาครอบ 1 ช่อง พร้อมตะแกรงพลาสติก	A3001	
ฝาครอบ 2 ช่อง พร้อมตะแกรงพลาสติก	A3002	
ฝาครอบ 3 ช่อง พร้อมตะแกรงพลาสติก	A3000	
ฝาครอบ 6 ช่อง พร้อมตะแกรงพลาสติก	A3000T2	
ฝาปิดช่องว่าง พร้อมตะแกรงพลาสติก	A3030VX	
ฝาปิดช่องว่าง 6 ช่อง พร้อมตะแกรงพลาสติก	A3030T2VX	
ฝาอุดช่องว่าง	3030P	

Floor Sockets

Description	Catalog Number	Unit Price
รายละเอียดสินค้า	รหัสสินค้า	ราคา/หน่วย (บาท)
ตัวรับฟั้พื้น อะลูมิเนียม พร้อมกล่องฝั้ ไม่รวมอุปกรณ์ภายใน	CON224_ABE	

Surface Mounted Box

Description	Catalog Number	Unit Price
รายละเอียดสินค้า	รหัสสินค้า	ราคา/หน่วย (บาท)
กล่องพลาสติกแบบลอย*	B3000F	

*บรรจุ 10/100 ชิ้น



A32223HSMR(GY)



A3223HR(GY)



A32223HSMR



A3223HR



A3031WBP_GY



A3031WBP_WE



Weatherproof

Description	Catalog Number	Unit Price
รายละเอียดสินค้า	รหัสสินค้า	ราคา/หน่วย (บาท)
ฝาครอบกันน้ำ IP55 ขนาด 3 ช่อง สีขาว	A3223HR	
ฝาครอบกันน้ำ IP55 ขนาด 3 ช่อง สีเทา	A3223HR(GY)	
ฝาครอบกันน้ำ IP55 ขนาด 3 ช่อง พร้อมกล่อง สีขาว	A3223HSMR	
ฝาครอบกันน้ำ IP55 ขนาด 3 ช่อง พร้อมกล่อง สีเทา	A3223HSMR(GY)	
กล่องลอยชนิดกันน้ำ สำหรับฝาครอบกันน้ำ สีขาว	A3223HSMEWH	

IP44

Weather Proof Bell Press with Blue LED

ผนังหน้าบานสวยงาม สะดวกและปลอดภัย ด้วยสวิตช์กดกระดิ่งไฟฟ้า กันน้ำ และกันความชื้นในชั้นบรรยากาศ ติดตั้งง่าย สะดวก ยารักษาความปลอดภัยสูง 6A 250V IP44 IEC 60669-1, IEC 60529

บริษัท ซีที อีเล็คทริค ซัพพลาย จำกัด

CT ELECTRIC SUPPLY CO., LTD.

Door Bell

Description	Catalog Number	Unit Price
รายละเอียดสินค้า	รหัสสินค้า	ราคา/หน่วย (บาท)
สวิตช์กดกระดิ่ง IP44 สีเทา ชนิดกันน้ำพร้อมไฟสัญญาณสีฟ้า	A3031WBP_GY	
สวิตช์กดกระดิ่ง IP44 สีขาว ชนิดกันน้ำพร้อมไฟสัญญาณสีฟ้า	A3031WBP_WE	
กล่องเสียงกระดิ่งแบบลอย 1 ทาง	99AC220	



99AC220



Weather Proof Isolator (IP66)

Waterproof Isolator Switches (IP66)

Description	Catalog Number	Unit Price
รายละเอียดสินค้า	รหัสสินค้า	ราคา/หน่วย (บาท)
1 สาย, 20 แอมป์	WHS20 GY	
2 สาย, 20 แอมป์	WHD20 GY	
2 สาย, 35 แอมป์	WHD35 GY	
2 สาย, 63 แอมป์	WHD63_GY	
3 สาย, 20 แอมป์	WHT20 GY	
3 สาย, 35 แอมป์	WHT35 GY	
3 สาย, 55 แอมป์	WHT55 GY	
3 สาย, 63 แอมป์	WHT63 GY	
3 สาย, 80 แอมป์	WHT80_GY	



ACTRJ30M5ENSUWE VDIB17745UWE



VDIB17766UWE VDIB17746UWE



ACT4P6UCM3RBBU
(ผลิตภัณฑ์ที่อยู่ภายในกล่อง)

CAT. 5E&6 Keystone Modular jacks

Description	Catalog Number	Unit Price
รายละเอียดสินค้า	รหัสสินค้า	ราคา/หน่วย (บาท)
ตัวรับคอมพิวเตอร์ CAT 5E KEYST, MODULAR JACK*	ACTRJSM5ENSUWE	
SOCKET RJ45 CAT5 SHUTTERED KSTONE WHITE**	VDIB17745UWE	
SOCKET RJ45 CAT6 KSTONE WHITE*	VDIB17766UWE	
SOCKET RJ45 CAT6 SHUTTERED KSTONE WHITE**	VDIB17746UWE	

* ใช้ร่วมกับ Data Socket 3031RJS - EX (หน้า 2)

** ใช้ร่วมกับ Data Socket 3031RJU - EX (หน้า 2)

*ดูรายละเอียดการติดตั้งหน้า 15

CAT. 5E&6 Copper Cables

Description	Catalog Number	Unit Price
รายละเอียดสินค้า	รหัสสินค้า	ราคา/หน่วย (บาท)
สายสัญญาณคอมพิวเตอร์ ACTASSI CAT.5E 4P UTP Cable 305M BLUE, CM	ACT4P5EUCM3RBBU	
สายสัญญาณคอมพิวเตอร์ ACTASSI CAT.6 4P UTP Cable 305M BLUE, CM	ACT4P6UCM3RBBU	
สายสัญญาณคอมพิวเตอร์ ACTASSI CAT.6 4P UTP Cable 305M WHITE, LSZH	ACT4P6ULS3RBWE	



ACTPP6U24NSS_S

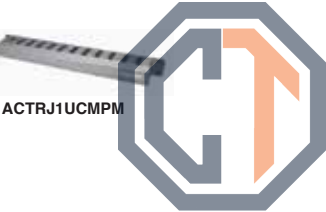

ACTRJ1UCMPM



ACTPC6UBCM10BU

CAT. 5E&6 UTP Patch Panel

Description	Catalog Number	Unit Price
รายละเอียดสินค้า	รหัสสินค้า	ราคา/หน่วย (บาท)
แผงกระจายสายสัญญาณ CAT 6	ACTPP6U24NSS_S	
แผงกระจายสัญญาณ Category 5e UTP 24-port non-shutter patch panel, loaded	ACTPP5EU24NSS	
แผงจัดสาย (ใช้กับ UTP CAT 5E, CAT 6 , Fiber)	ACTRJ1UCMPM	

CAT. 5E and 6 Keystone Modular jacks

Description	Catalog Number	Unit Price
รายละเอียดสินค้า	รหัสสินค้า	ราคา/หน่วย (บาท)
สายพ่วงคอมพิวเตอร์สำเร็จรูป CAT.6 ความยาว 1 เมตร สีฟ้า	ACTPC6UBCM10BU	
สายพ่วงคอมพิวเตอร์สำเร็จรูป CAT.6 ความยาว 2 เมตร สีฟ้า	ACTPC6UBCM20BU	
สายพ่วงคอมพิวเตอร์สำเร็จรูป CAT.6 ความยาว 3 เมตร สีฟ้า	ACTPC6UBCM30BU	
สายพ่วงคอมพิวเตอร์สำเร็จรูป CAT.6 ความยาว 5 เมตร สีฟ้า	ACTPC6UBCM50BU	
สายพ่วงคอมพิวเตอร์สำเร็จรูป 1 เมตร CAT 5E PATCH CORD UTP 1M CM, BLUE	ACTPC5EUBCM10BU	
สายพ่วงคอมพิวเตอร์สำเร็จรูป 1 เมตร CAT 5E PATCH CORD UTP 2M CM, BLUE	ACTPC5EUBCM20BU	
สายพ่วงคอมพิวเตอร์สำเร็จรูป 1 เมตร CAT 5E PATCH CORD UTP 3M CM, BLUE	ACTPC5EUBCM30BU	
สายพ่วงคอมพิวเตอร์สำเร็จรูป 1 เมตร CAT 5E PATCH CORD UTP 5M CM, BLUE	ACTPC5EUBCM50BU	



ACTTLQTB



ACTTRJ45PDT

CAT. 5E and 6 Keystone Modular jacks

Description	Catalog Number	Unit Price
รายละเอียดสินค้า	รหัสสินค้า	ราคา/หน่วย (บาท)
คีมเข้าหัว Actassi Quick Tool (for Actassi RJ45 UTP)	ACTTLQTB	
เครื่องมือเข้าหัว (สำหรับแผงกระจายสายสัญญาณ)	ACTTRJ45PDT	

S-Flexi : Switches & Sockets

สวิตช์และเต้ารับ รุ่น เอส-เฟลิกซ์



F50M1.5
F50MIA1.5

F50M2

F50M4



F50/2M1.5

F50/2M2

F50/2M4



F50BPM1.5H

F50BPM2

F50BPM4

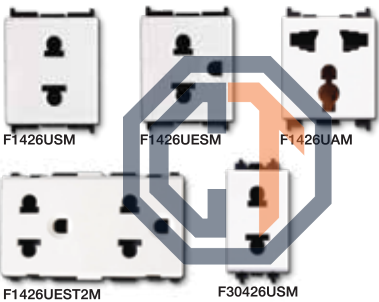

F1426USM

F1426UESM

F1426UAM

F1426UEST2M

F30426USM



F30TVSM

F50TVM

F30R4M
F30RJ5EM



F50RJ4M
F50RJ8M
F50RJ8M6



F50NM2-RD

F30NM2-RD

F50D360M

Switches

Description	Catalog Number	Unit Price
รายละเอียดสินค้า	รหัสสินค้า	ราคา/หน่วย (บาท)
สวิตช์ทางเดียว 16 แอมป์ 250 โวลท์ ขนาด 1 ช่อง (S)	F50M1.5	
สวิตช์สองทาง 16 แอมป์ 250 โวลท์ ขนาด 1 ช่อง (S)	F50/2M1.5	
สวิตช์ 3 ทาง 10 แอมป์ 250 โวลท์ ขนาด 1 ช่อง (S)	F50MIA1.5	
สวิตช์ทางเดียว 16 แอมป์ 250 โวลท์ ขนาด 1.5 ช่อง (M)	F50M2	
สวิตช์สองทาง 16 แอมป์ 250 โวลท์ ขนาด 1.5 ช่อง (M)	F50/2M2	
สวิตช์ทางเดียว 16 แอมป์ 250 โวลท์ ขนาด 3 ช่อง (L)	F50M4	
สวิตช์สองทาง 16 แอมป์ 250 โวลท์ ขนาด 3 ช่อง (L)	F50/2M4	

Bell Push Switches

Description	Catalog Number	Unit Price
รายละเอียดสินค้า	รหัสสินค้า	ราคา/หน่วย (บาท)
สวิตช์กระดิ่ง 10 แอมป์ 250 โวลท์, ขนาด 1 ช่อง (S)	F50BPM1.5H	
สวิตช์กระดิ่ง 10 แอมป์ 250 โวลท์, ขนาด 1.5 ช่อง (M)	F50BPM2	
สวิตช์กระดิ่ง 10 แอมป์ 250 โวลท์, ขนาด 3 ช่อง (L)	F50BPM4	

Sockets

Description	Catalog Number	Unit Price
รายละเอียดสินค้า	รหัสสินค้า	ราคา/หน่วย (บาท)
เต้ารับเดี่ยว 2 ขา พร้อมม่านนิรภัย 10 แอมป์ 250 โวลท์, ขนาด 1.5 ช่อง (M)	F1426USM	
เต้ารับเดี่ยว 3 ขา พร้อมม่านนิรภัย 16 แอมป์ 250 โวลท์, ขนาด 1.5 ช่อง (M)	F1426UESM	
เต้ารับคู่ 3 ขา พร้อมม่านนิรภัย 16 แอมป์ 250 โวลท์, ขนาด 3 ช่อง (L)	F1426UEST2M	
เต้ารับเดี่ยว 2 ขา พร้อมม่านนิรภัย 13 แอมป์ 250 โวลท์, ขนาด 1 ช่อง (S)	F30426USM	
เต้ารับเดี่ยว 3 ขา พร้อมม่านนิรภัย 13 แอมป์ 250 โวลท์, ขนาด 1.5 ช่อง (M)	F1426UAM	

TV/Voice/Data Socket

Description	Catalog Number	Unit Price
รายละเอียดสินค้า	รหัสสินค้า	ราคา/หน่วย (บาท)
เต้ารับโทรทัศน์ ขนาด 1 ช่อง (S)	F30TVSM	
เต้ารับโทรทัศน์ ขนาด 1.5 ช่อง (M)	F50TVM	
เต้ารับโทรศัพท์ชนิด 4 ขา ขนาด 1 ช่อง (S)	F30R4M	
เต้ารับโทรศัพท์ชนิด 4 ขา ขนาด 1.5 ช่อง (M)	F50RJ4M	
เต้ารับคอมพิวเตอร์ชนิด CAT5E ขนาด 1 ช่อง (S)	F30RJ5EM	
เต้ารับคอมพิวเตอร์ชนิด CAT5E ขนาด 1.5 ช่อง (M)	F50RJ8M	
เต้ารับคอมพิวเตอร์ชนิด CAT6 ขนาด 1.5 ช่อง (M)	F50RJ8M6	

Signalling Lamp / Dimmer

Description	Catalog Number	Unit Price
รายละเอียดสินค้า	รหัสสินค้า	ราคา/หน่วย (บาท)
สวิตช์สัญญาณเตือนสีแดง 10 แอมป์ 250 โวลท์, ขนาด 1.5 ช่อง (M)	F50NM2-RD	
สวิตช์สัญญาณเตือนสีแดง 10 แอมป์ 250 โวลท์, ขนาด 1 ช่อง (S)	F30NM2-RD	
สวิตช์หรี่ไฟ มีสวิตช์เปิด-ปิด ในตัว 360 วัตต์ ขนาด 1.5 ช่อง (M) ใช้ได้เฉพาะหลอดไส้	F50D360M	

บริษัท ซีทีอีเล็คทริก ซัพพลาย จำกัด
CT ELECTRIC SUPPLY CO., LTD.
โทร : 02 550 9555



FG1050H



FG1051H



FG1052H



FG1053H

Flush Plate with Plastic Grid

Description	Catalog Number	Unit Price
รายละเอียดสินค้า	รหัสสินค้า	ราคา/หน่วย (บาท)
ฝาครอบขนาด 1 ช่อง สำหรับ ขนาดกลาง (M) พร้อมตะแกรงพลาสติก	FG1050H	
ฝาครอบขนาด 1 ช่อง สำหรับ ขนาดเล็ก (S) พร้อมตะแกรงพลาสติก	FG1051H	
ฝาครอบขนาด 2 ช่อง สำหรับ ขนาดเล็ก (S) พร้อมตะแกรงพลาสติก	FG1052H	
ฝาครอบขนาด 3 ช่อง พร้อมตะแกรงพลาสติก	FG1053H	



F50XM1



F50XM2

Black Plate

Description	Catalog Number	Unit Price
รายละเอียดสินค้า	รหัสสินค้า	ราคา/หน่วย (บาท)
ฝาอุดช่องว่างขนาดเล็กพิเศษ (XS)*	F50XM1	
ฝาอุดช่องว่างพร้อมรู ขนาดกลาง (M)	F50XM2	

*ฝาอุดช่อง ขนาดเล็กพิเศษ (XS) จำนวน 2 ชิ้นจะมีขนาดเท่ากับฝาอุดขนาดกลาง (M)



E227F_ABE



E227F_BAS

Floor Sockets

Description	Catalog Number	Unit Price
รายละเอียดสินค้า	รหัสสินค้า	ราคา/หน่วย (บาท)
เต้ารับฝังพื้น อะลูมิเนียม พร้อมกล่องฝัง ไม่รวมอุปกรณ์ภายใน	E227F_ABE	
เต้ารับฝังพื้น ทองเหลืองพร้อมกล่องฝัง ไม่รวมอุปกรณ์ภายใน	E227F_BAS	

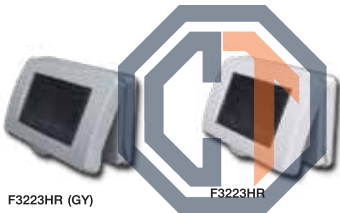

F3223HR (GY)

F3223HR

บริษัท ซีที อิเล็กทริก ซัพพลาย จำกัด
Weatherproof
CT ELECTRIC SUPPLY CO., LTD.
02-550 9555

Description	Catalog Number	Unit Price
รายละเอียดสินค้า	รหัสสินค้า	ราคา/หน่วย (บาท)
ฝาครอบกันน้ำ IP55 ขนาด 3 ช่อง สีขาว	F3223HR	
ฝาครอบกันน้ำ IP55 ขนาด 3 ช่อง สีเทา	F3223HR (GY)	
ฝาครอบกันน้ำ IP55 ขนาด 3 ช่อง พร้อมกล่อง, สีขาว	F3223HSMR	
กล่องลอยชนิดกันน้ำ สำหรับฝาครอบกันน้ำ, สีขาว	A3223HSMEWH	



F3223HSMR



A3223HSMEWH



B3000F

Surface Mounted Box

Description	Catalog Number	Unit Price
รายละเอียดสินค้า	รหัสสินค้า	ราคา/หน่วย (บาท)
กล่องพลาสติกแบบลอย	B3000F	



30USBCM

USB Charger

Description	Catalog Number	Unit Price
รายละเอียดสินค้า	รหัสสินค้า	ราคา/หน่วย (บาท)
อุปกรณ์ USB ชาร์จไฟ พร้อมหน้ากากสีขาว	30USBCM	

* ติดตั้งร่วมกับ F50XM2 และ FG1050H (ดูรายละเอียดหน้า 17)

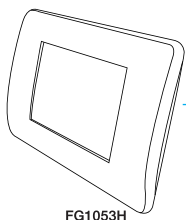

FG1053H

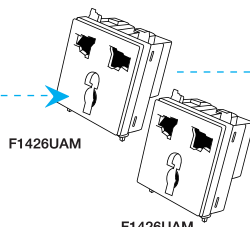

F1426UAM

F1426UAM

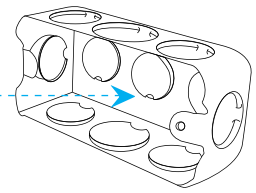
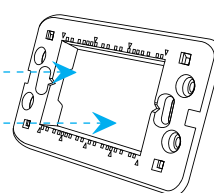

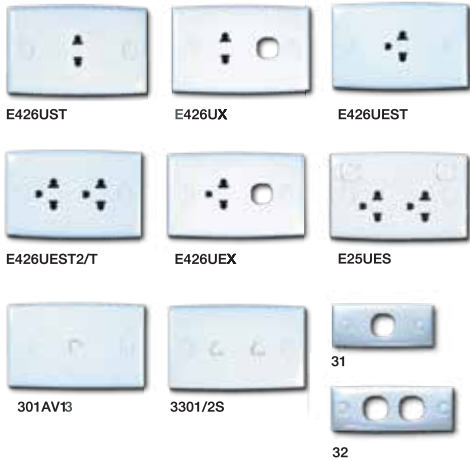

16A 2Pin, 3Pin Flush Sockets 250V AC and Telephone Flush Sockets

Description	Catalog Number	Unit Price
รายละเอียดสินค้า	รหัสสินค้า	ราคา/หน่วย (บาท)
เต้ารับเดี่ยว 2 ขา พร้อมม่านนิรภัย	E426UST	
เต้ารับเดี่ยว 2 ขา พร้อมม่านนิรภัย + 1 ช่องใส่สวิตช์	E426UX	
เต้ารับเดี่ยว 2 ขา พร้อมม่านนิรภัย + 2 ช่องใส่สวิตช์	E426UXX	
เต้ารับเดี่ยว 3 ขา พร้อมม่านนิรภัย	E426UEST	
เต้ารับคู่ 3 ขา พร้อมม่านนิรภัย	E426UEST2/T	
เต้ารับเดี่ยว 3 ขา พร้อมม่านนิรภัย + 1 ช่องใส่สวิตช์	E426UEX	
เต้ารับคู่ 3 ขา พร้อมม่านนิรภัยและสวิตช์ควบคุมภายใน 16 แอมป์	E25UES	
แผงหน้ากาก + เต้ารับโทรศัพท์เดี่ยว 6 สาย มีม่านปิด	3301AV1	
แผงหน้ากาก + เต้ารับโทรศัพท์คู่ 6 สาย มีม่านปิด	3301/2S	
แผงหน้ากากขนาดเล็ก 1 ช่อง	31	
แผงหน้ากากขนาดเล็ก 2 ช่อง	32	



Standard Flush Plates

Description	Catalog Number	Unit Price
รายละเอียดสินค้า	รหัสสินค้า	ราคา/หน่วย (บาท)
แผงหน้ากาก 1 ช่อง	31AVH	
แผงหน้ากาก 2 ช่อง	32AVH	
แผงหน้ากาก 3 ช่อง	33AVH	
แผงหน้ากาก 4 ช่อง	34AVH	
แผงหน้ากาก 5 ช่อง	35AVH	
แผงหน้ากาก 6 ช่อง	36AVH	
แผงหน้ากากไร้ช่อง	31AVX	



บริษัท ซีที อิเล็กทริก ซัพพลาย จำกัด
CT ELECTRIC SUPPLY CO., LTD.

โทร : 02 550 9555



Plastic Surface Mounted Wall Boxes

Description	Catalog Number	Unit Price
รายละเอียดสินค้า	รหัสสินค้า	ราคา/หน่วย (บาท)
กล่องพลาสติกแบบลอย	B3000F	
กล่องพลาสติกแบบลอยสำหรับแผงหน้ากาก รุ่น 30 ซีรี่ส์	CK237	



Waterproof Plates (IP54)

Description	Catalog Number	Unit Price
รายละเอียดสินค้า	รหัสสินค้า	ราคา/หน่วย (บาท)
แผงหน้ากากกันน้ำ สำหรับใส่สวิตช์ 1 ช่อง รุ่น 30 ซีรี่ส์	31AWP	



Waterproof Cover for Plate and Sockets (IP44)

Description	Catalog Number	Unit Price
รายละเอียดสินค้า	รหัสสินค้า	ราคา/หน่วย (บาท)
ฝาครอบแผงหน้ากากสำหรับ รุ่น 30 ซีรี่ส์	223V	
ฝาครอบแผงหน้ากากสำหรับ รุ่น 30 ซีรี่ส์, 2000 ซีรี่ส์ MEGA 2000 (ฝาใส)	2223V/CL	
ฝาครอบแผงหน้ากากสำหรับ รุ่น 30 ซีรี่ส์, 2000 ซีรี่ส์ MEGA 2000 (ฝาขาวขุ่น)	2223V/WE	



E30/1M-D 30M 30MBP2/3J



Switch Mechanisms 250V, Push Button

Description	Catalog Number	Unit Price
รายละเอียดสินค้า	รหัสสินค้า	ราคา/หน่วย (บาท)
สวิตช์ทางเดียว 10 แอมป์	E30/1M-D	
สวิตช์ 2 ทาง 10 แอมป์	30M	
สวิตช์กดกระดิ่ง 3 แอมป์	30MBP2/3J	



U418T2 U418T

Plug tops, 250V

Description	Catalog Number	Unit Price
รายละเอียดสินค้า	รหัสสินค้า	ราคา/หน่วย (บาท)
ปลั๊กเสียบตัวผู้ 250 โวลท์, รุ่น 2 ขาแบน 10 แอมป์	U418T2	
ปลั๊กเสียบตัวผู้ 250 โวลท์, รุ่น 3 ขาแบน 15 แอมป์	U418T	



30RJ64M ACTRJ30M5ENSUWE

Telephone and computer Socket Mechanisms (FCC 68 PT5)

Description	Catalog Number	Unit Price
รายละเอียดสินค้า	รหัสสินค้า	ราคา/หน่วย (บาท)
เต้ารับสายโทรศัพท์ 4 สาย	30RJ64M	
เต้ารับคอมพิวเตอร์ 8 สาย (CAT5E)	ACTRJ30M5ENSUWE	
เต้ารับคอมพิวเตอร์ 8 สาย (CAT6)	VDIB17756UWE	
เต้ารับคอมพิวเตอร์ 8 สาย (CAT6) พร้อมมานิปัด	VDIB17736UWE	



VDIB17756UWE VDIB17736UWE

บริษัท ซีที อีเลคทริค ซัพพลาย จำกัด
CT ELECTRIC SUPPLY CO., LTD.



30TV75MS

Socket Mechanism

Description	Catalog Number	Unit Price
รายละเอียดสินค้า	รหัสสินค้า	ราคา/หน่วย (บาท)
เต้ารับสายอากาศ โทรทัศน์วิทยุ 75 โอห์ม	30TV75MS	



32V400FM/K 32V500M/K

Fan Control and Dimmer Mechanisms 220-250V

Description	Catalog Number	Unit Price
รายละเอียดสินค้า	รหัสสินค้า	ราคา/หน่วย (บาท)
สวิตช์ควบคุมพัดลม 400 VA	32V400FM/K	
สวิตช์หรี่ไฟ มีสวิตช์เปิด-ปิด, 500 วัตต์ ใช้ได้เฉพาะหลอดได้	32V500M/K	



F30Z1.5 30P

Mounting Grid Plates for Panels

Description	Catalog Number	Unit Price
รายละเอียดสินค้า	รหัสสินค้า	ราคา/หน่วย (บาท)
แผ่นรองแผงหน้ากากเล็ก แบบฝัง 1 ช่อง	F30Z1.5	
ฝาอุด 1 ช่อง	30P	

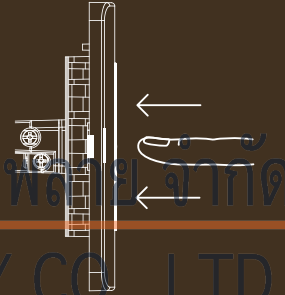
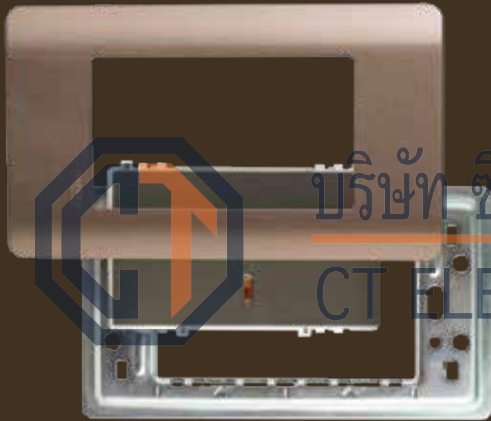

บริษัท ซีที อิเล็กทริก ซัพพลาย จำกัด
CT ELECTRIC SUPPLY CO., LTD.
โทร : 02 550 9555

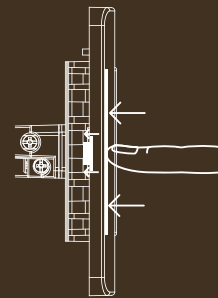

“เรียบหรู มิติไซน์”

นวัตกรรม สวิตช์ดีไซน์ใหม่
รูปแบบ Full-Flat ดีไซน์ พร้อม
ไฟ LED และติดตั้งบนตะแกรงเหล็ก
เพื่อความคงทน ต่อการบิดงอ
ยืดอายุการใช้งาน

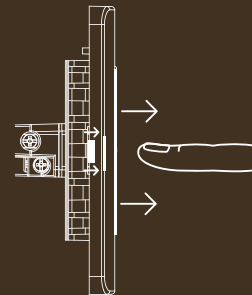



Switch Modules (LED indicator)



8431L_1_WE 8431M_1_WE
8431L_2_WE 8431M_2_WE

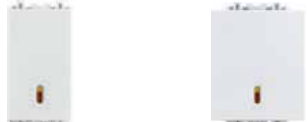

8431S_1_WE 8431M_3_WE
8431S_2_WE

Description	Catalog Number	Unit Price	Catalog Number	Unit Price
รายละเอียดสินค้า	รหัสสินค้า	ราคา/หน่วย (บาท)	รหัสสินค้า	ราคา/หน่วย (บาท)
	<input type="checkbox"/> สีขาว		<input type="checkbox"/> สีบรอนซ์	
สวิตช์ทางเดียว 16 แอมป์ 250 โวลต์	ขนาด 3 ช่อง	8431L_1_WE	8431L_1_BZ	
สวิตช์สองทาง 16 แอมป์ 250 โวลต์	ขนาด 3 ช่อง	8431L_2_WE	8431L_2_BZ	
สวิตช์ทางเดียว 16 แอมป์ 250 โวลต์	ขนาด 1.5 ช่อง	8431M_1_WE	8431M_1_BZ	
สวิตช์สองทาง 16 แอมป์ 250 โวลต์	ขนาด 1.5 ช่อง	8431M_2_WE	8431M_2_BZ	
สวิตช์ทางเดียว 16 แอมป์ 250 โวลต์	ขนาด 1 ช่อง	8431S_1_WE	8431S_1_BZ	
สวิตช์สองทาง 16 แอมป์ 250 โวลต์	ขนาด 1 ช่อง	8431S_2_WE	8431S_2_BZ	
สวิตช์กึ่งกลางทาง 16 แอมป์ 250 โวลต์	ขนาด 1.5 ช่อง	8431M_3_WE	8431M_3_BZ	

Bell Press Switch Modules



8431LBPH_WE 8431SBPH_WE

Description	Catalog Number	Unit Price	Catalog Number	Unit Price
รายละเอียดสินค้า	รหัสสินค้า	ราคา/หน่วย (บาท)	รหัสสินค้า	ราคา/หน่วย (บาท)
	<input type="checkbox"/> สีขาว		<input type="checkbox"/> สีบรอนซ์	
สวิตช์กดครั้งเดียว 4 แอมป์ ขนาด 3 ช่อง	ขนาด 3 ช่อง	8431LBPH_WE	8431LBPH_BZ	
สวิตช์กดครั้งเดียว 4 แอมป์ ขนาด 1 ช่อง	ขนาด 1 ช่อง	8431SBPH_WE	8431SBPH_BZ	

Double Pole Switch Modules



8431MD20H_WE

Description	Catalog Number	Unit Price	Catalog Number	Unit Price
รายละเอียดสินค้า	รหัสสินค้า	ราคา/หน่วย (บาท)	รหัสสินค้า	ราคา/หน่วย (บาท)
	<input type="checkbox"/> สีขาว		<input type="checkbox"/> สีบรอนซ์	
สวิตช์ขั้วคู่ 20 แอมป์ 250 โวลต์	ขนาด 1.5 ช่อง	8431MD20H_WE	8431MD20H_BZ	

Socket Modules



84426MUES_WE 84426SUS_WE

Description	Catalog Number	Unit Price	Catalog Number	Unit Price
รายละเอียดสินค้า	รหัสสินค้า	ราคา/หน่วย (บาท)	รหัสสินค้า	ราคา/หน่วย (บาท)
	<input type="checkbox"/> สีขาว		<input type="checkbox"/> สีบรอนซ์	
เต้ารับเดี่ยว 3 ขา พร้อมม่านนิรภัย 16 แอมป์ 250 โวลต์	ขนาด 2 ช่อง	84426MUES_WE	84426MUES_BZ	
เต้ารับคู่ 3 ขา พร้อมม่านนิรภัย 16 แอมป์ 250 โวลต์	ขนาด 3 ช่อง	84426LUES2_WE	84426LUES2_BZ	
เต้ารับเดี่ยว 2 ขา พร้อมม่านนิรภัย 10 แอมป์ 250 โวลต์	ขนาด 1 ช่อง	84426SUS_WE	84426SUS_BZ	

USB



8431USB_WE

Description	Catalog Number	Unit Price	Catalog Number	Unit Price
รายละเอียดสินค้า	รหัสสินค้า	ราคา/หน่วย (บาท)	รหัสสินค้า	ราคา/หน่วย (บาท)
	<input type="checkbox"/> สีขาว		<input type="checkbox"/> สีบรอนซ์	
เต้ารับ เดี่ยว USB 2.1A	ขนาด 1 ช่อง	8431USB_WE	8431USB_BZ	
เต้ารับ คู่ USB 2.1A	ขนาด 2 ช่อง	8432USB_WE	8432USB_BZ	



8432USB_WE

New



8431SRJ6H_WE 8431SRJ4H_WE



8431STV_WE 8431STVF_WE

Telecommunication Accessory Modules

Description	Catalog Number	Unit Price	Catalog Number	Unit Price
รายละเอียดสินค้า	รหัสสินค้า	ราคา/หน่วย (บาท)	รหัสสินค้า	ราคา/หน่วย (บาท)
	สีขาว		สีบรอนซ์	
เต้ารับคอมพิวเตอร์ CAT 6 ขนาด 1 ช่อง	8431SRJ6H_WE		8431SRJ6H_BZ	
เต้ารับโทรศัพท์ 4 สาย ขนาด 1 ช่อง	8431SRJ4H_WE		8431SRJ4H_BZ	
เต้ารับโทรศัพท์ 75 โอห์ม 5MHz-860MHz	8431STV_WE		8431STV_BZ	
เต้ารับโทรศัพท์ F-Type 5MHz-1000MHz	8431STVF_WE		8431STVF_BZ	



A8431EKTH_WE

A84727H_WE

Hotel Unit

Description	Catalog Number	Unit Price	Catalog Number	Unit Price
รายละเอียดสินค้า	รหัสสินค้า	ราคา/หน่วย (บาท)	รหัสสินค้า	ราคา/หน่วย (บาท)
	สีขาว		สีบรอนซ์	
สวิตช์ควบคุมอิเล็กทรอนิกส์ด้วยแผ่นกัญแจ (แผ่นกัญแจจะต้องมีความหนา 0.85-1 มม.)	A8431EKTH_WE		A8431EKTH_SZ	
เต้ารับเครื่องโกนหนวด	A84727H_WE		A84727H_SZ	



บริษัท ซีที อิเล็กทริค ซัพพลาย จำกัด

CT ELECTRIC SUPPLY CO., LTD.



8431SPCUH_WE 8430SPCUH_WE 8430SDNDH_WE



8431SDNDH_WE

Hotel Accessory Modules

Description	Catalog Number	Unit Price	Catalog Number	Unit Price
รายละเอียดสินค้า	รหัสสินค้า	ราคา/หน่วย (บาท)	รหัสสินค้า	ราคา/หน่วย (บาท)
	สีขาว		สีบรอนซ์	
สวิตช์สองทาง สัญลักษณ์ "ห้ามรบกวน"	8431SDNDH_WE		8431SDNDH_BZ	
สวิตช์สองทาง สัญลักษณ์ "ทำความสะอาด"	8431SPCUH_WE		8431SPCUH_BZ	
ไฟสัญญาณสีแดง "ห้ามรบกวน"	8430SDNDH_WE		8430SDNDH_BZ	
ไฟสัญญาณสีเขียว "ทำความสะอาด"	8430SPCUH_WE		8430SPCUH_BZ	



8430SP_WE

8430LP_WE

Blank Cover Modules

Description	Catalog Number	Unit Price	Catalog Number	Unit Price
รายละเอียดสินค้า	รหัสสินค้า	ราคา/หน่วย (บาท)	รหัสสินค้า	ราคา/หน่วย (บาท)
	สีขาว		สีบรอนซ์	
แผ่นอุดช่องว่างขนาด 1 ช่อง	8430SP_WE		8430SP_BZ	
แผ่นอุดช่องว่างขนาด 3 ช่อง	8430LP_WE		8430LP_BZ	



8430MDRPH_WE



32V500M/K

Adaptor for Dimmer

Description	Catalog Number	Unit Price	Catalog Number	Unit Price
รายละเอียดสินค้า	รหัสสินค้า	ราคา/หน่วย (บาท)	รหัสสินค้า	ราคา/หน่วย (บาท)
	สีขาว		สีบรอนซ์	
อแด็ปเตอร์ควบคุมสวิตช์หรี่ไฟ*	8430MDRPH_WE		8430MDRPH_BZ	

*ใช้งานร่วมกับ32V500M/K (หน้า 9)



A8401SH_WE



A8401MH_WE



A8401LH_WE

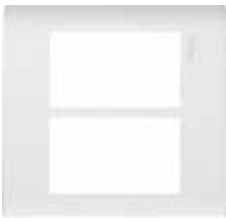

A84T02L_WE

Cover Plates

Description	Catalog Number	Unit Price	Catalog Number	Unit Price
รายละเอียดสินค้า	รหัสสินค้า	ราคา/หน่วย (บาท)	รหัสสินค้า	ราคา/หน่วย (บาท)
	สีขาว		สีซิลเวอร์ บรอนซ์	
ฝาครอบ 1 ช่อง พร้อมตะแกรงเหล็ก	A8401SH_WE		A8401SH_SZ	
ฝาครอบ 1.5 ช่อง พร้อมตะแกรงเหล็ก	A8401MH_WE		A8401MH_SZ	
ฝาครอบ 3 ช่อง พร้อมตะแกรงเหล็ก	A8401LH_WE		A8401LH_SZ	
ฝาครอบ 6 ช่อง พร้อมตะแกรงเหล็ก	A84T02L_WE		A84T02L_SZ	

บริษัท ซีที อิเล็กทริก ซัพพลาย จำกัด
CT ELECTRIC SUPPLY CO., LTD.

โทร : 02 550 9555

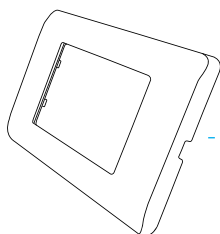

A8401LH_WE
A8401LH_SZ

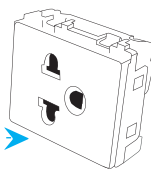

84426MUES_WE
84426MUES_BZ



8430SP_WE
8430SP_BZ

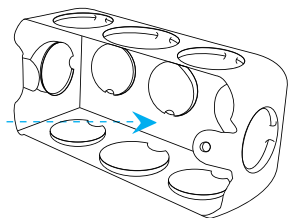
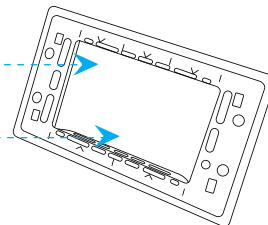

Motion Sensor

อุปกรณ์สำหรับตรวจจับความเคลื่อนไหว



CCT551023

High Frequency Sensor

Description	Catalog Number	Unit Price
รายละเอียดสินค้า	รหัสสินค้า	ราคา/หน่วย (บาท)
อุปกรณ์ตรวจจับความเคลื่อนไหวความถี่สูง	CCT551023	



CCT551011

Dual Tech Sensor (Ultrasonic+PIR)

Description	Catalog Number	Unit Price
รายละเอียดสินค้า	รหัสสินค้า	ราคา/หน่วย (บาท)
อุปกรณ์ตรวจจับความเคลื่อนไหวแบบอินฟราเรดและอัลตราโซนิกแบบติดตั้งเพดาน 1 ซาแนล	CCT551011	



CCT551003

Wide Range PIR Sensor

Description	Catalog Number	Unit Price
รายละเอียดสินค้า	รหัสสินค้า	ราคา/หน่วย (บาท)
รีโมทคอนโทรลสำหรับอุปกรณ์ตรวจจับความเคลื่อนไหวสำหรับ PIR Sensor	SAE_UE_MS_IR_WE	



บริษัท ซีที อิลECTRICAL ซัพพลาย จำกัด

CT ELECTRIC SUPPLY CO., LTD.

โทร : 02 550 9555

การติดตั้งเต้ารับ รุ่น Concept Easy Clip

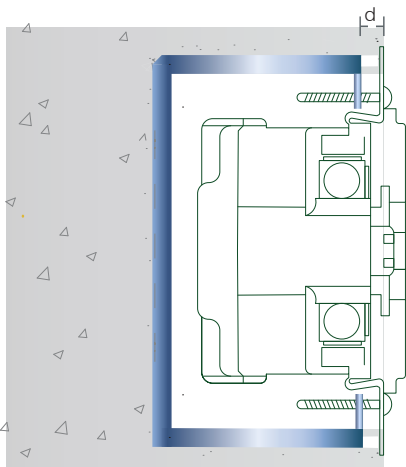

เฉพาะเมื่อติดตั้งกับกล่องเหล็กชนิดตัน (ความลึกกล่อง 1 1/2") ต้องฉาบผนังปูน ให้หนา อย่างน้อย $d > 8$ มม.

เมื่อติดตั้งกับกล่องเหล็กชนิดเล็ก (ความลึกกล่อง 1 7/8") สามารถติดตั้งได้โดยไม่กำหนดความหนาของการฉาบปูน

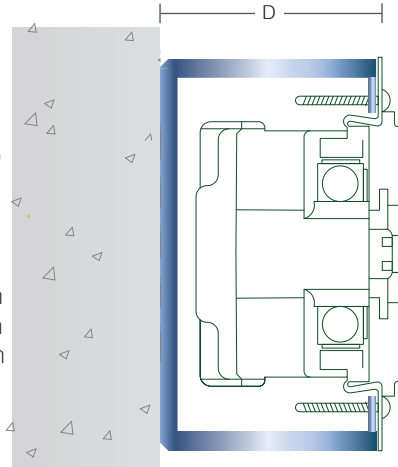

เมื่อติดตั้งแบบกล่องลอย แนะนำให้ใช้ กล่องที่มีความหนาอย่างน้อย $D > 46$ มม.

การต่อวงจรสวิตช์

สวิตช์ทางเดียว

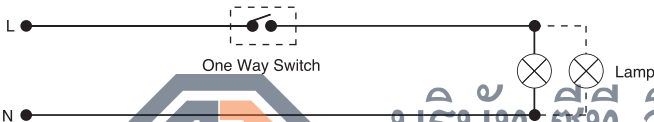

สวิตช์ทางเดียวพร้อมไฟสัญญาณ

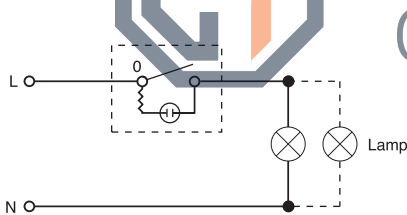

สวิตช์สองทาง

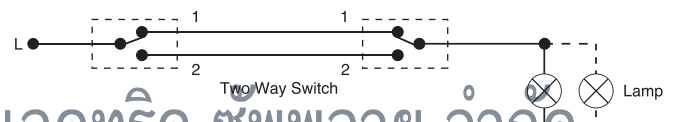

บริษัท ซีที อิเล็กทริก ซัพพลาย จำกัด
CT ELECTRIC SUPPLY CO., LTD.

สวิตช์หรี่ไฟ

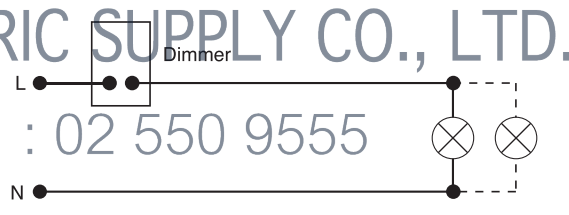

โทร : 02 550 9555

ใช้กับหลอดไฟตามที่กำหนด, กำลังไฟฟ้รวมไม่เกินที่ระบุไว้
ข้อควรระวัง : การต่อผิดขั้วจะทำให้สวิตช์หรี่ไฟเสียหายได้

การต่อวงจรสวิตช์กดกระดิ่ง ชนิดกันน้ำ

ปุ่มกดพร้อมไฟสัญญาณ

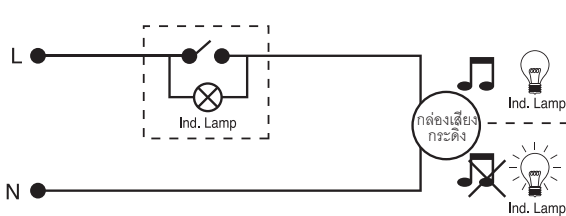

การติดตั้งเต้ารับคอมพิวเตอร์

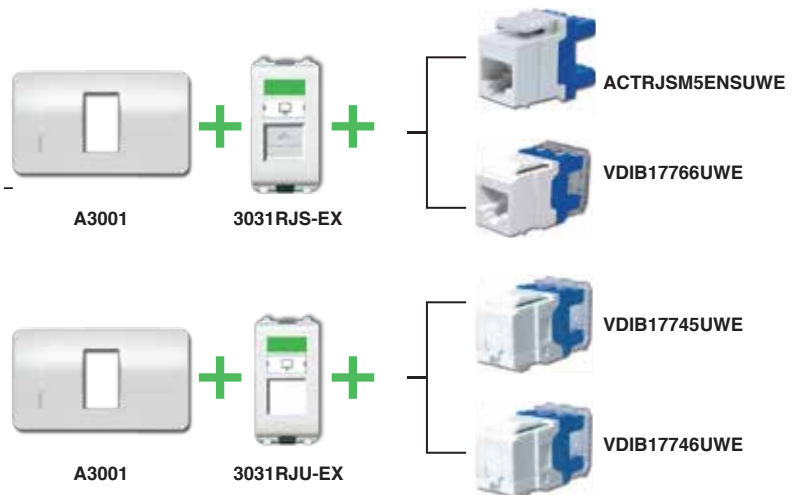

การต่อวงจรสวิตช์

สวิตช์ทางเดียว

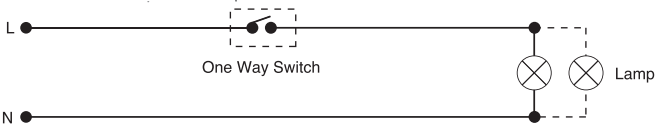

สวิตช์สองทาง

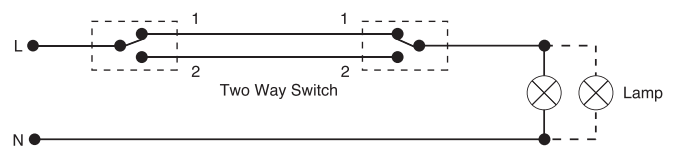

สวิตช์หรี่ไฟ

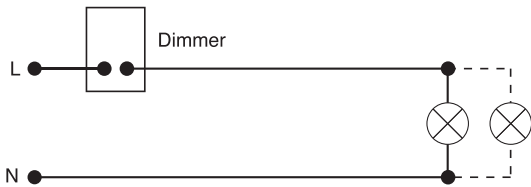

สวิตช์สามทาง

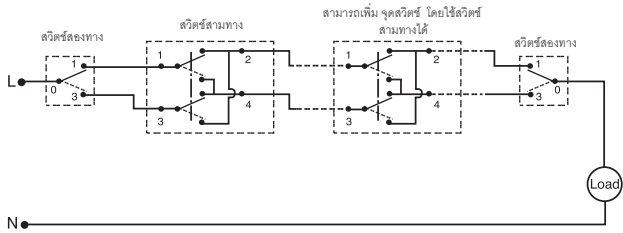

ใช้กับหลอดไฟตามที่กำหนด, กำลังไฟฟ้ารวมไม่เกินที่ระบุไว้

การติดตั้งตัวรับฝังพื้น

สามารถใส่อุปกรณ์ของ S-Flexi ตามขนาดที่แนะนำดังนี้



บริษัท ซีที อิเล็กทริก ซัพพลาย จำกัด

CT ELECTRIC SUPPLY CO., LTD

โทร : 02 550 9555



E227F_ABE
E227F_BAS

XS



F500M1

S



F304U3M



F304M



F307VM

M



F1426UAM



F50RL4M



F50RL3M



F50PL8M6



F1426USM



F50TVM



F50XM2

L



F1426UEST2M

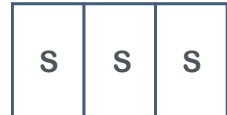

การต่อวงจรสวิตช์

สวิตช์ทางเดียว

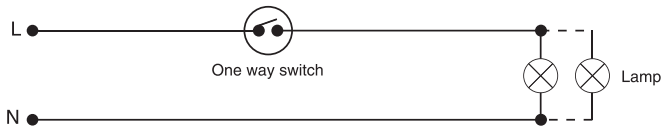

สวิตช์สองทาง

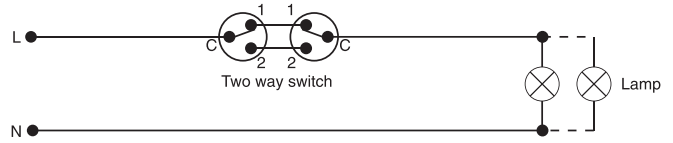

การต่ออุปกรณ์ USB ชาร์จไฟ

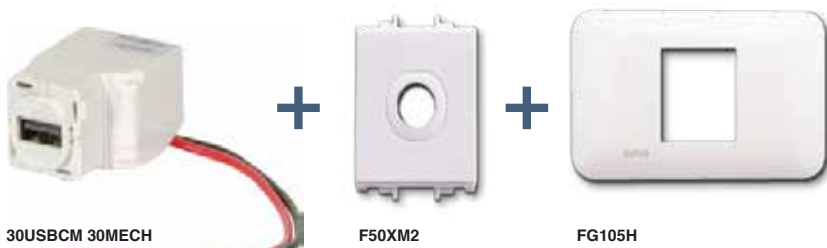

30USBCM 30MECH

F50XM2

FG105H

บริษัท ซีที อิเล็กทริก ซัพพลาย จำกัด

CT ELECTRIC SUPPLY CO., LTD.

การต่อวงจร Water Proof Isolator Switches (WHS/WHD/WHT Isolator switches)

โทร : 02 550 9555

WIRING DIAGRAM

Single pole

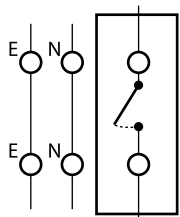

Double pole

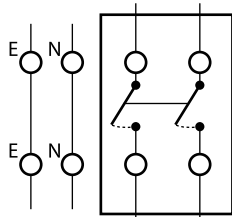

Triple pole

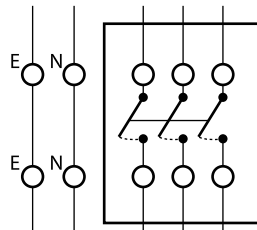

Conduit Entry Alternatives

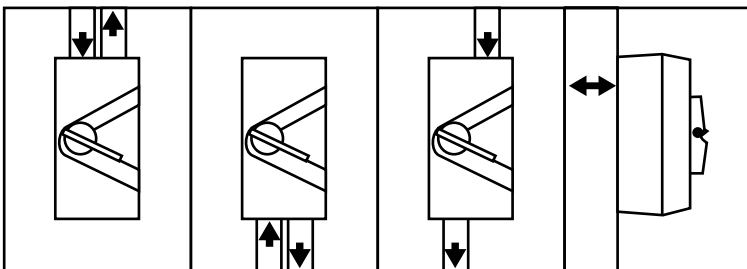

Dual 22mm screwed conduit entries top and bottom of casing allow four ways to surface wire the switch.

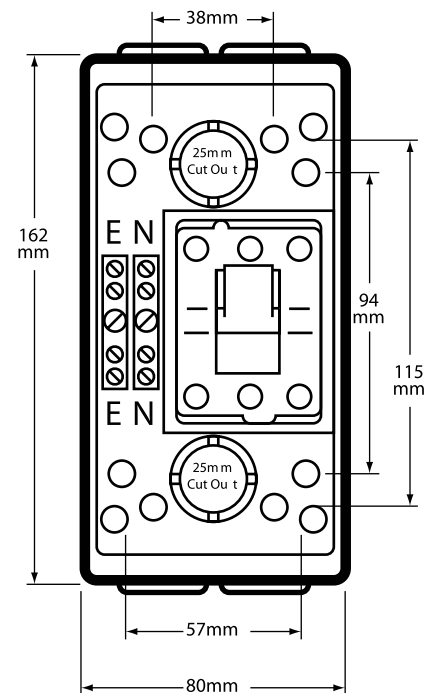

ตารางอ่านรหัสสินค้า

PKX 16 M 4 2 3

Versions

PKX = FAST Plug ปลั๊ก (ตัวผู้)
 PKY = FAST Socket เต้ารับ (ตัวเมีย)
 PKE = Screws Plug ปลั๊ก (ตัวผู้)
 PKF = Screws Socket เต้ารับ (ตัวเมีย)

Current (A)

16 แอมป์
 32 แอมป์

Execution

M = Wander แบบกลางทาง
 F = Flush angled (panel mounted) แบบฝังเฉียง
 G = Flush straight (panel mounted) แบบฝังตรง
 W = Surface, Wall mounted แบบติดลอย

Poles ข้อต่อ

3 = 2P+E
 4 = 3P+E
 5 = 3P+N+E

Voltage แรงดัน

2 = 230V
 3 = 400V

Protection (IP)

4 = IP44
 7 = IP67

PratiKa FAST ไซลูชั่น ได้รับสิทธิบัตร The FAST ซึ่งเป็นสิทธิบัตรการเชื่อมต่อโดยไม่มีจำเป็นต้องใช้ไขควงสำหรับการขันสกรู รับประกันแรงดันตรงจุดเชื่อมต่อที่และทนทาน ช่วยลดการเกิดความร้อนและการเดินสายซ้ำเมื่อต้องบำรุงรักษาไซลูชั่นนี้นำไปใช้ได้กับสายไฟ ได้ทั้งกระแสไฟฟ้า 16A และ 32A



Wander Plugs IP44

รุ่น FAST



PKX16M423

Description	Catalog Number	Unit Price
รายละเอียดสินค้า	รหัสสินค้า	ราคา/หน่วย (บาท)
ปลั๊กตัวผู้ แบบกลางทาง	2P+E 230V 16A สีฟ้า	PKX16M423
	3P+E 400V 16A สีแดง	PKX16M434
	3P+E+N 400V 6A สีแดง	PKX16M435
	2P+E 230V 32A สีฟ้า	PKX32M423
	3P+E 400V 32A สีแดง	PKX32M434
	3P+E+N 400V 32A สีแดง	PKX32M435

บริษัท ซีที อีเลคทริค ซัพพลาย จำกัด
 CT ELECTRIC SUPPLY CO., LTD.

Wander Sockets IP44

รุ่น FAST



PKY6M423

Description	Catalog Number	Unit Price
รายละเอียดสินค้า	รหัสสินค้า	ราคา/หน่วย (บาท)
ปลั๊กตัวเมีย แบบกลางทาง	2P+E 230V 16A สีฟ้า	PKY16M423
	3P+E 400V 16A สีแดง	PKY16M434
	3P+E+N 400V 16A สีแดง	PKY16M435
	2P+E 230V 32A สีฟ้า	PKY32M423
	3P+E 400V 32A สีแดง	PKY32M434
	3P+E+N 400V 32A สีแดง	PKY32M435

Wander Plugs IP44

รุ่นสกรู (SCREW)



PKE16M423

Description	Catalog Number	Unit Price
รายละเอียดสินค้า	รหัสสินค้า	ราคา/หน่วย (บาท)
ปลั๊กตัวผู้ แบบกลางทาง	2P+E 230V 16A สีฟ้า	PKE16M423
	3P+E 400V 16A สีแดง	PKE16M434
	3P+E+N 400V 16A สีแดง	PKE16M435
	2P+E 230V 32A สีฟ้า	PKE32M423
	3P+E 400V 32A สีแดง	PKE32M434
	3P+E+N 400V 32A สีแดง	PKE32M435

รุ่นสกรู (SCREW)

Wander Sockets IP44



PKF16M423

Description		Catalog Number	Unit Price
รายละเอียดสินค้า		รหัสสินค้า	ราคา/หน่วย (บาท)
ปลั๊กตัวเมีย แบบกลางทาง	2P+E 230V 16A สีฟ้า	PKF16M423	
	3P+E 400V 16A สีแดง	PKF16M434	
	3P+E+N 400V 16A สีแดง	PKF16M435	
	2P+E 230V 32A สีฟ้า	PKF32M423	
	3P+E 400V 32A สีแดง	PKF32M434	
	3P+E+N 400V 32A สีแดง	PKF32M435	

รุ่นสกรู (SCREW)

Surface Plugs IP44



PKE16W423

Description		Catalog Number	Unit Price
รายละเอียดสินค้า		รหัสสินค้า	ราคา/หน่วย (บาท)
ปลั๊กตัวผู้ แบบลอย	2P+E 230V 16A สีฟ้า	PKE16W423	
	3P+E 400V 16A สีแดง	PKE16W434	
	3P+E+N 400V 16A สีแดง	PKE16W435	
	2P+E 230V 32A สีฟ้า	PKE32W423	
	3P+E 400V 32A สีแดง	PKE32W434	
	3P+E+N 400V 32A สีแดง	PKE32W435	

รุ่นสกรู (SCREW)

Surface Sockets IP44



PKF16W423

Description		Catalog Number	Unit Price
รายละเอียดสินค้า		รหัสสินค้า	ราคา/หน่วย (บาท)
ปลั๊กตัวเมีย แบบติดลอย	2P+E 230V 16A สีฟ้า	PKF16W423	
	3P+E 400V 16A สีแดง	PKF16W434	
	3P+E+N 400V 16A สีแดง	PKF16W435	
	2P+E 230V 32A สีฟ้า	PKF32W423	
	3P+E 400V 32A สีแดง	PKF32W434	
	3P+E+N 400V 32A สีแดง	PKF32W435	

รุ่นสกรู (SCREW)

Straight Sockets IP44



PKF16G423

Description		Catalog Number	Unit Price
รายละเอียดสินค้า		รหัสสินค้า	ราคา/หน่วย (บาท)
ปลั๊กตัวเมีย แบบฝังตรง	2P+E 230V 16A สีฟ้า	PKF16G423	
	3P+E 400V 16A สีแดง	PKF16G434	
	3P+E+N 400V 16A สีแดง	PKF16G435	
	2P+E 230V 32A สีฟ้า	PKF32G423	
	3P+E 400V 32A สีแดง	PKF32G434	
	3P+E+N 400V 32A สีแดง	PKF32G435	

รุ่นสกรู (SCREW)

Sloping Sockets IP44



PKF16F435

Description		Catalog Number	Unit Price
รายละเอียดสินค้า		รหัสสินค้า	ราคา/หน่วย (บาท)
ปลั๊กตัวเมีย แบบฝังเฉียง	2P+E 230V 16A สีฟ้า	PKF16F423	
	3P+E 400V 16A สีแดง	PKF16F434	
	3P+E+N 400V 16A สีแดง	PKF16F435	
	2P+E 230V 32A สีฟ้า	PKF32F423	
	3P+E 400V 32A สีแดง	PKF32F434	
	3P+E+N 400V 32A สีแดง	PKF32F435	

บริษัท ซีที อิเล็กทริก ซัพพลาย จำกัด
CT ELECTRIC SUPPLY CO., LTD.
โทร : 02-550 9555

รุ่น FAST 

Wander Plugs IP67



PKX16M723

Description		Catalog Number	Unit Price
รายละเอียดสินค้า		รหัสสินค้า	ราคา/หน่วย (บาท)
ปลั๊กตัวผู้ แบบกลางทาง	รุ่นกันน้ำพิเศษ 2P+E 230V. 16A สีฟ้า	PKX16M723	
	รุ่นกันน้ำพิเศษ 3P+E 400V. 16A สีแดง	PKX16M734	
	รุ่นกันน้ำพิเศษ 3P+E+N 400V. 16A สีแดง	PKX16M735	
	รุ่นกันน้ำพิเศษ 2P+E 230V. 32A สีฟ้า	PKX32M723	
	รุ่นกันน้ำพิเศษ 3P+E 400V. 32A สีแดง	PKX32M734	
	รุ่นกันน้ำพิเศษ 3P+E+N 400V. 32A สีแดง	PKX32M735	

รุ่น FAST 

Wander Sockets IP67



PKY16M723

Description		Catalog Number	Unit Price
รายละเอียดสินค้า		รหัสสินค้า	ราคา/หน่วย (บาท)
ปลั๊กตัวเมีย แบบกลางทาง	รุ่นกันน้ำพิเศษ 2P+E 230V. 16A สีฟ้า	PKY16M723	
	รุ่นกันน้ำพิเศษ 3P+E 400V. 16A สีแดง	PKY16M734	
	รุ่นกันน้ำพิเศษ 3P+E+N 400V. 16A สีแดง	PKY16M735	
	รุ่นกันน้ำพิเศษ 2P+E 230V. 32A สีฟ้า	PKY32M723	
	รุ่นกันน้ำพิเศษ 3P+E 400V. 32A สีแดง	PKY32M734	
	รุ่นกันน้ำพิเศษ 3P+E+N 400V. 32A สีแดง	PKY32M735	

บริษัท ซีที อิเล็กทริค ซัพพลาย จำกัด
CT ELECTRIC SUPPLY CO., LTD.

โทร : 02 550 9555

รุ่นสกรู (SCREW)

Wander Plugs IP67



PKE16M723

Description		Catalog Number	Unit Price
รายละเอียดสินค้า		รหัสสินค้า	ราคา/หน่วย (บาท)
ปลั๊กตัวผู้ แบบกลางทาง	รุ่นกันน้ำพิเศษ 2P+E 230V. 16A สีฟ้า	PKE16M723	
	รุ่นกันน้ำพิเศษ 3P+E 400V. 16A สีแดง	PKE16M734	
	รุ่นกันน้ำพิเศษ 3P+E+N 400V. 16A สีแดง	PKE16M735	
	รุ่นกันน้ำพิเศษ 2P+E 230V. 32A สีฟ้า	PKE32M723	
	รุ่นกันน้ำพิเศษ 3P+E 400V. 32A สีแดง	PKE32M734	
	รุ่นกันน้ำพิเศษ 3P+E+N 400V. 32A สีแดง	PKE32M735	
	รุ่นกันน้ำพิเศษ 2P+E 230V. 63A สีฟ้า	81378	
	รุ่นกันน้ำพิเศษ 3P+E 400V. 63A สีแดง	81382	
	รุ่นกันน้ำพิเศษ 3P+E+N 400V. 63A สีแดง	81383	
	รุ่นกันน้ำพิเศษ 3P+E 400V. 125A สีแดง	81394	
รุ่นกันน้ำพิเศษ 3P+E+N 400V. 125A สีแดง	81395		

รูนสกรู (SCREW)

Wander Sockets IP67



PKF32M734

Description	Catalog Number	Unit Price
รายละเอียดสินค้า	รหัสสินค้า	ราคา/หน่วย (บาท)
ปลั๊กตัวเมีย แบบกลางทาง	รูนก้าน้ำพิเศษ 2P+E 230V. 16A, สีฟ้า	PKF16M723
	รูนก้าน้ำพิเศษ 3P+E 400V. 16A, สีแดง	PKF16M734
	รูนก้าน้ำพิเศษ 3P+E+N 400V. 16A, สีแดง	PKF16M735
	รูนก้าน้ำพิเศษ 2P+E 230V. 32A, สีฟ้า	PKF32M723
	รูนก้าน้ำพิเศษ 3P+E 400V. 32A, สีแดง	PKF32M734
	รูนก้าน้ำพิเศษ 3P+E+N 400V. 32A, สีแดง	PKF32M735
	รูนก้าน้ำพิเศษ 2P+E 230V. 63A, สีฟ้า	81478
	รูนก้าน้ำพิเศษ 3P+E 400V. 63A, สีแดง	81482
	รูนก้าน้ำพิเศษ 3P+E+N 400V. 63A, สีแดง	81483
รูนก้าน้ำพิเศษ 3P+E 400V. 125A, สีแดง	81494	
รูนก้าน้ำพิเศษ 3P+E+N 400V. 125A, สีแดง	81495	



81582

Wall mount Plug IP67

รูนสกรู (SCREW)

Description	Catalog Number	Unit Price
รายละเอียดสินค้า	รหัสสินค้า	ราคา/หน่วย (บาท)
ปลั๊กตัวผู้	รูนก้าน้ำพิเศษ 3P+E 400V.63 A, สีแดง	81582
แบบติดลอย	รูนก้าน้ำพิเศษ 3P+E+N 400V.63 A, สีแดง	81583
	รูนก้าน้ำพิเศษ 3P+E 400V.125 A, สีแดง	81594

บริษัท ซีที อีเลคทริค ซัพพลาย จำกัด
CT ELECTRIC SUPPLY CO., LTD.

โทร : 02 550 9555



PKF32G723

Straight Sockets IP67

รูนสกรู (SCREW)

Description	Catalog Number	Unit Price
รายละเอียดสินค้า	รหัสสินค้า	ราคา/หน่วย (บาท)
ปลั๊กตัวเมีย แบบฝังตรง	รูนก้าน้ำพิเศษ 2P+E 230V. 16A สีฟ้า	PKF16G723
	รูนก้าน้ำพิเศษ 3P+E 400V. 16A สีแดง	PKF16G734
	รูนก้าน้ำพิเศษ 3P+N+E 400V. 16A สีแดง	PKF16G735
	รูนก้าน้ำพิเศษ 2P+E 230V. 32A สีฟ้า	PKF32G723
	รูนก้าน้ำพิเศษ 3P+E 400V. 32A สีแดง	PKF32G734
	รูนก้าน้ำพิเศษ 3P+N+E 400V. 32A สีแดง	PKF32G735
	รูนก้าน้ำพิเศษ 2P+E 230V. 63A สีฟ้า	81678
	รูนก้าน้ำพิเศษ 3P+E 400V. 63A สีแดง	81682
	รูนก้าน้ำพิเศษ 3P+N+E 400V. 63A สีแดง	81683
	รูนก้าน้ำพิเศษ 3P+E 400V. 125A สีแดง	81694
	รูนก้าน้ำพิเศษ 3P+N+E 400V. 125A สีแดง	81695



PKF16F723



PKF16W723



81178



83081



82770

Sloping Sockets IP67

รุ่นสกรู (SCREW)

Description	Catalog Number	Unit Price
รายละเอียดสินค้า	รหัสสินค้า	ราคา/หน่วย (บาท)
ปลั๊กตัวเมีย แบบฝังเฉียง รุ่นกันน้ำพิเศษ 2P+E 230V 16A สีฟ้า	PKF16F723	
รุ่นกันน้ำพิเศษ 3P+E 400V 16A สีแดง	PKF16F734	
รุ่นกันน้ำพิเศษ 3P+E+N 400V 16A สีแดง	PKF16F735	
รุ่นกันน้ำพิเศษ 2P+E 230V 32A สีฟ้า	PKF32F723	
รุ่นกันน้ำพิเศษ 3P+E 400V 32A สีแดง	PKF32F734	
รุ่นกันน้ำพิเศษ 3P+E+N 400V 32A สีแดง	PKF32F735	
รุ่นกันน้ำพิเศษ 2P+E 230V 63A สีฟ้า	81278	
รุ่นกันน้ำพิเศษ 3P+E 400V 63A สีแดง	81282	
รุ่นกันน้ำพิเศษ 3P+E+N 400V 63A สีแดง	81283	
รุ่นกันน้ำพิเศษ 3P+E 400V 125A สีแดง	81294	
รุ่นกันน้ำพิเศษ 3P+E+N 400V 125A สีแดง	81295	

Surface Sockets IP67

รุ่นสกรู (SCREW)

Description	Catalog Number	Unit Price
รายละเอียดสินค้า	รหัสสินค้า	ราคา/หน่วย (บาท)
ปลั๊กตัวเมีย แบบติดลอย รุ่นกันน้ำพิเศษ 2P+E 230V 16A สีฟ้า	PKF16W723	
รุ่นกันน้ำพิเศษ 3P+E 400V 16A สีแดง	PKF16W734	
รุ่นกันน้ำพิเศษ 3P+E+N 400V 16A สีแดง	PKF16W735	
รุ่นกันน้ำพิเศษ 2P+E 230V 32A สีฟ้า	PKF32W723	
รุ่นกันน้ำพิเศษ 3P+E 400V 32A สีแดง	PKF32W734	
รุ่นกันน้ำพิเศษ 3P+E+N 400V 32A สีแดง	PKF32W735	

Surface Sockets Wall Mounted with Box IP67

รุ่นสกรู (SCREW)

Description	Catalog Number	Unit Price
รายละเอียดสินค้า	รหัสสินค้า	ราคา/หน่วย (บาท)
ปลั๊กตัวเมีย แบบติดลอย พร้อมกล่อง รุ่นกันน้ำพิเศษ 2P+E 230V 63A สีฟ้า	81178	
รุ่นกันน้ำพิเศษ 3P+E 400V 63A สีแดง	81182	
รุ่นกันน้ำพิเศษ 3P+E+N 400V 63A สีแดง	81183	
รุ่นกันน้ำพิเศษ 3P+E 400V 125A สีแดง	81194	
รุ่นกันน้ำพิเศษ 3P+E+N 400V 125A สีแดง	81195	

Interlocked-Switch Socket Wall Mounted IP65

รุ่นสกรู (SCREW)

Description	Catalog Number	Unit Price
รายละเอียดสินค้า	รหัสสินค้า	ราคา/หน่วย (บาท)
ปลั๊กตัวเมีย แบบติดลอย พร้อมสวิตช์ล๊อค รุ่นกันน้ำพิเศษ 2P+E 230V 16A สีฟ้า	83081	
รุ่นกันน้ำพิเศษ 3P+E 400V 16A สีแดง	83085	
รุ่นกันน้ำพิเศษ 3P+E+N 400V 16A สีแดง	83086	
รุ่นกันน้ำพิเศษ 2P+E 230V 32A สีฟ้า	83092	
รุ่นกันน้ำพิเศษ 3P+E 400V 32A สีแดง	83096	
รุ่นกันน้ำพิเศษ 3P+E+N 400V 32A สีแดง	83097	

Combination Sockets Wall Mounted with DIN IP65

รุ่นสกรู (SCREW)

Description	Catalog Number	Unit Price
รายละเอียดสินค้า	รหัสสินค้า	ราคา/หน่วย (บาท)
ปลั๊กตัวเมีย แบบติดลอย พร้อมสวิตช์ล๊อค และรางดิน รุ่นกันน้ำพิเศษ 2P+E 230V 16A สีฟ้า	82754	
รุ่นกันน้ำพิเศษ 3P+E 400V 32A สีแดง	82770	
รุ่นกันน้ำพิเศษ 3P+E+N 400V 32A สีแดง	82771	
รุ่นกันน้ำพิเศษ 3P+E 400V 63A สีแดง	82782	
รุ่นกันน้ำพิเศษ 3P+E+N 400V 63A สีแดง	82783	

บริษัท ซีที อีเลคทริค ซัพพลาย จำกัด
CT ELECTRIC SUPPLY CO., LTD.
โทร: 02-590-9555



56SW110LE GY

Rotary Isolator Switches, IP66

Description	Catalog Number	Unit Price
รายละเอียดสินค้า	รหัสสินค้า	ราคา/หน่วย (บาท)
สวิตช์กันน้ำแบบหมุน 1P 250V 10A IP66 สีเทา	56SW110LE GY	
สวิตช์กันน้ำแบบหมุน 2P 500V 20A IP66 สีเทา	56SW220LE GY	
สวิตช์กันน้ำแบบหมุน 3P 500V 20A IP66 สีเทา	56SW320LE GY	
สวิตช์กันน้ำแบบหมุน 3P 500V 32A IP66 สีเทา	56SW332LE GY	
สวิตช์กันน้ำแบบหมุน 3P 500V 50A IP66 สีเทา	56SW350LE GY	
สวิตช์กันน้ำแบบหมุน 3P 500V 60A IP66 สีเทา	56SW363LE GY	



56E6 GY

56E1 GY

Mounting Enclosures

Description	Catalog Number	Unit Price
รายละเอียดสินค้า	รหัสสินค้า	ราคา/หน่วย (บาท)
กล่องกันน้ำ 1 ช่อง ขนาด 63 mm X 102 mm X 63 mm IP66 สีเทา	56E1 GY	
กล่องกันน้ำ 6 ช่อง ขนาด 63 mm X 294 mm X 63 mm	56E6 GY	

บริษัท ซีที อิเล็กทริค ซัพพลาย จำกัด

GT ELECTRIC SUPPLY CO., LTD.

การใช้งานพาวเวอร์ปลั๊กสำหรับงานอุตสาหกรรม

มาตรฐานการใช้งาน ปลั๊กและเต้ารับ ถูกแบ่งออกเป็น 2 ชนิดคือ Extra-low Voltage : แรงดันไฟฟ้าแรงต่ำ ไม่เกิน 50 V

Low Voltage : แรงดันไฟฟ้าแรงต่ำ 50 – 690 V

- ชนิด 2P และ 3P ที่กระแสใช้งาน 16A และ 32A สำหรับ Extra-low Voltage และ Low Voltage

- ชนิด 2P+E , 3P+E และ 3P+E+N ที่กระแสใช้งาน 16A, 32A, 63A และ 125A สำหรับ Low Voltage

โทร : 02 550 9555

ลักษณะการนำไปใช้งาน

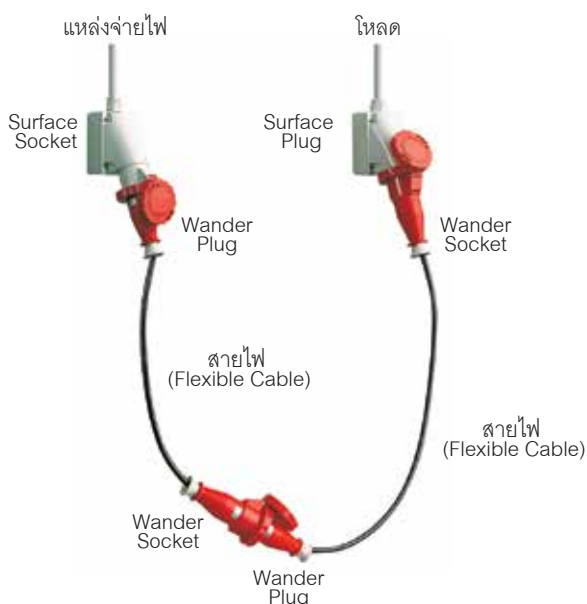

โค้ดสีของ (Coded Colours)

เพื่อให้ง่ายต่อการใช้งานพาวเวอร์ปลั๊กจึงถูกแบ่งตามแรงดันไฟฟ้าที่ใช้งาน ดังตารางต่อไปนี้

แรงดันไฟฟ้า	สี
10 - 25 V	สีม่วง
40 - 50 V	สีขาว
100 - 130 V	สีเหลือง
200 - 250 V	สีน้ำเงิน
380 - 480 V	สีแดง
500 - 690 V	สีดำ

* สำหรับการใช้งานที่ความถี่ที่สูงกว่า 60 Hz จนถึง 500 Hz จะถูกใช้เป็นตัวเขียว

Square D

กลุ่มผลิตภัณฑ์ ที่ตอบโจทย์ในทุกๆ เรื่อง

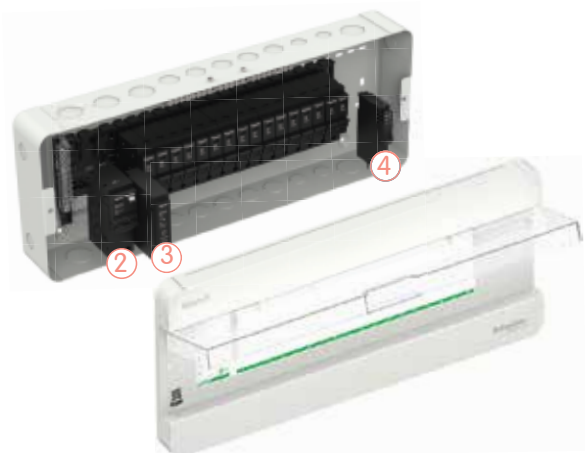
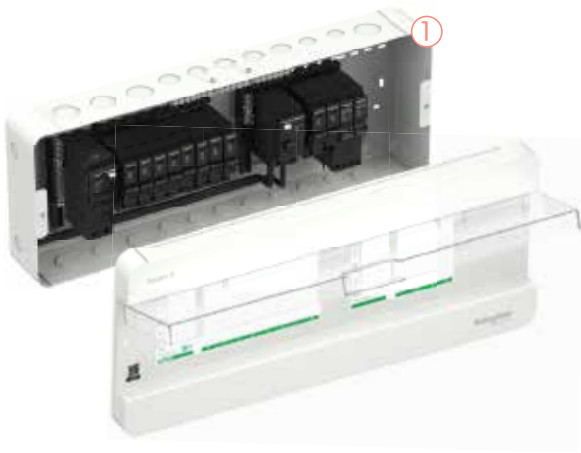

1 ตู้คอนซูมเมอร์แบบแยกกลุ่มกันจุด (Split bus) คู่มาพร้อมกันกับเมนเบรกเกอร์กันจุด ปกป้องวงจรที่มีความเสี่ยงจากไฟดูดไฟไม่ดับทั้งบ้าน

2 เมนเบรกเกอร์กันจุด (RCBO 2P) เพียงติดตั้งแทนเมนเบรกเกอร์รุ่นธรรมดา สามารถป้องกันไฟดูดทั้งบ้านในทีเดียว

3 อุปกรณ์ป้องกันไฟกระชาก (SPD) ปกป้องเครื่องใช้ไฟฟ้าภายในบ้าน จากแรงดันไฟกระชาก หรือแรงดันส่วนเกินเกินจลพม่า

4 เบรกเกอร์ลู่ยกยอกันจุด (RCBO) ป้องกันอันตรายจากไฟดูด ตัดเฉพาะวงจรที่เกิดไฟรั่ว ช่วยให้แก้ไขปัญหุได้ตรงจุด หมอดปัญหาไฟดับทั้งบ้าน



บริษัท ซีที อิเล็กทริค ซัพพลาย จำกัด

CT ELECTRIC SUPPLY CO., LTD.

*RCBO คือ เครื่องตัดไฟรั่วที่ตัดกระแสลัดวงจรและไหลดเกินได้

*RCCB คือ เครื่องตัดไฟรั่วที่ไม่สามารถตัดกระแสลัดวงจรและไหลดเกินได้ จึงต้องเซ็ร่วมกับเบรกเกอร์ด้วยทุกครั้ง

จุดเด่นของระบบปลั๊กออน (Plug-On) โทร : 02 550 9555

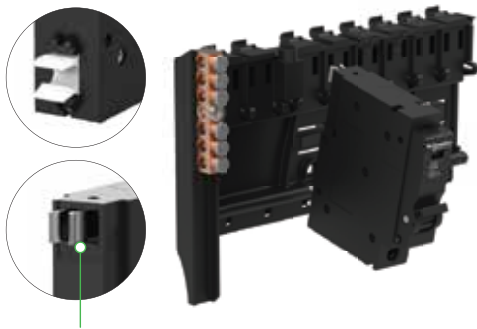

ที่สุด...ของความปลอดภัยระดับโลก ด้วยระบบปลั๊กออน (Plug-On) จาก ซีไนเตอร์ อิเล็กทริค

- เทคโนโลยี ปลั๊กออน จากอเมริกา ปลอดภัย สูงสุดกรณีเกิดการลัดวงจร หรือ Short Circuit จะเกิดสนามแม่เหล็กเหนี่ยวนำดูดคลิปปาหนึบของตัวเบรกเกอร์ ให้จับยึดแน่นบัสบาร์ให้สนิทมากยิ่งขึ้น ช่วยลดโอกาสการเกิดการอาร์ค (Arc)
- สะดวกติดตั้งง่าย และรองรับผลิตภัณฑ์ในกลุ่ม สแควร์ดี ได้ทุกชนิดไม่ว่าจะเป็น เมนเบรกเกอร์กันจุด ลู่ยกยอกันจุด และ เซ็ร์จ สแควร์ดี ป้องกันแรงดันส่วนเกินจากฟ้าผ่า รวมทั้งลู่ยกยอกและเมนเบรกเกอร์ สแควร์ดี ทุกรุ่น
- ประหยัดเวลาและค่าใช้จ่าย ใช้เวลาเพียงสั้นๆ อีกทั้งยังไม่ต้องรื้อสายไฟเพิ่มเติมเหมือนกับระบบรางสไลด์ (DIN-Rail) ให้ง่าย
- ช่วย ลดความผิดพลาด ในการประกอบ และติดตั้งลู่ยกยอกเซอร์กิตเบรกเกอร์ เพราะรูปแบบของปลั๊กออนบัสบาร์ที่เข้ากันได้ง่าย

การวิเคราะห์ความผิดพลาดด้วย "VisiSafe"

VisiSafe ช่วยให้การวิเคราะห์ความผิดพลาดง่ายขึ้น ไม่ว่าจะเป็ความผิดพลาดจากการติดตั้ง หรือแม้กระทั่ง ไฟดูด, ไฟรั่ว, ไหลดเกิน, กระแสลัดวงจร



แถบสีดำ

MCB สามารถรีเซ็ตเบรกเกอร์ได้ โดยไม่มีความเสี่ยงใดๆเกิดขึ้น

แถบสีแดง

ทริบเกิดจากความผิดพลาดทางไฟฟ้า จำเป็นต้องปรับปรุงแก้ไข ก่อนที่จะรีเซ็ตเบรกเกอร์

“รู้ยังจะขอมิเตอร์ไฟฟ้าสำหรับบ้านใหม่
ต้องติดตั้งอุปกรณ์ป้องกันไฟดูด
มีผลบังคับใช้แล้ว
ตั้งแต่ 1 กันยายน 2559”

เบรกเกอร์กันไฟดูด ชไนเดอร์
กับ 3 ทางเลือก
เพื่อความปลอดภัย

1 ตู้คอนซูมเมอร์แบบแยกกลุ่มกันดูด (Split bus consumer unit)

ใหม่



ไฟไม่ดับทั้งบ้าน
ตัดดับไวภายใน
0.04 วินาที

ประหยัด ปลอดภัย ไฟไม่ดับทั้งบ้าน
คุ้มสุด ๆ!!! มาพร้อมกับอุปกรณ์กันดูด ไม่ต้องซื้อแยก
แยกป้องกันเฉพาะกลุ่มวงจรเสี่ยง
ตัดทันทีที่เกิดไฟดูด ไฟรั่ว

ไฟไม่ดับทั้งบ้านตัดดับไวภายใน 0.04 วินาที



2 เมนเบรกเกอร์กันดูด RCBO

สุดคุ้ม เพียงตัวเดียวป้องกันได้ทั้งบ้าน
แค่ติดตั้งแทนเมนเบรกเกอร์ก็ปลอดภัย
จากไฟดูดทุกวงจร ในราคาแสนประหยัด



3 เมนเบรกเกอร์ลูกย่อยกันดูด RCBO

สุดยอดการควบคุม...
ตัดเฉพาะวงจรไฟไม่ดับทั้งบ้าน
ไฟไม่ดับทั้งบ้านเพราะป้องกันไฟดูด
แยกแต่ละวงจร

บริษัท ซีที อิเล็กทริก ซัพพลาย จำกัด
ELECTRIC SUPPLY CO., LTD.

โทร : 02 550 9555

เพิ่มช่องทางการเชื่อมต่อ

เพิ่ม QR code เก็บข้อมูลการติดตั้งแบบดิจิทัล

สร้างพื้นที่ส่วนตัว เพื่อเชื่อมต่อกันระหว่าง ช่างเทคนิค ผู้ใช้งาน และ Schneider Electric 1 QR code ต่อ 1 ตู้



“เพียงสแกนคิวอาร์โค้ดบนตัวสินค้า
คุณก็สามารถตรวจสอบว่าเป็นสินค้าของแท้
คุณภาพระดับโลกจากชไนเดอร์ มั่นใจ
หมดปัญหาสินค้าปลอมแปลง”

Square D Classic+ Consumer units

ตู้สำหรับอุปกรณ์ควบคุมไฟฟ้า 1 เฟส 2 สาย 240 โวลท์ พร้อมกราวด์บาร์ (GND)

ตู้สแควร์ดี รุ่นคลาสสิก พลัส ดีไซน์ยอดเยี่ยม ทนทาน แข็งแกร่ง ปลอดภัยด้วยการออกแบบและทดสอบตามมาตรฐาน IEC 61439-1, IEC 61439-3 และ มอก. 1436-2540 เหมาะสำหรับการติดตั้งสำหรับบ้านพักอาศัย ห้องชุด หรืออาคารพาณิชย์ ทุกรูปแบบ ทนกระแสลัดวงจรได้ถึง 10 kA รองรับทุกการใช้งานแบบปลั๊กออน (Plug-on)



Single bus

- ผ่านการรับรองมาตรฐาน IEC 61439 TIS 1436-2540
- ระบบเชื่อมต่อแบบ "Plug On"
- 240 V - 50/60 Hz
- การทนกระแสลัดวงจร 10 KA
- ระดับการป้องกัน IP 4X

Square D Classic+ Single Bus

Description	Number of Way	Catalog Number	Unit Price
รายละเอียดสินค้า	จำนวนวงจรย่อย (ช่อง)	รหัสสินค้า	ราคา/หน่วย (บาท)
ตู้คอนซูมเมอร์ ยูนิต บัสบาร์เดี่ยว	4	S9HCL14	
	6	S9HCL16	
	10	S9HCL110	
	14	S9HCL114	
	18	S9HCL118	

บริษัท ซีที อิเล็กทริก ซัพพลาย จำกัด

Split bus

- ผ่านการรับรองมาตรฐาน IEC 61439 TIS 1436-2540
- ระบบเชื่อมต่อแบบ "Plug On"
- 240 V - 50/60 Hz
- การทนกระแสลัดวงจร 10 KA
- ระดับการป้องกัน IP 4X

Square D Classic+ Split Bus

Description	Number of Way	Catalog Number	Unit Price
รายละเอียดสินค้า	จำนวนวงจรย่อย (ช่อง)	รหัสสินค้า	ราคา/หน่วย (บาท)
ตู้คอนซูมเมอร์ ยูนิต บัสบาร์แยกแบบปลั๊กออน	พร้อมอุปกรณ์กันไฟดูด	RCCB 40A 30mA	
	4+4	S9HCL14X4R40	
	8+4	S9HCL18X4R40	
	8+8	S9HCL18X8R40	
	พร้อมอุปกรณ์กันไฟดูด	RCCB 63A 30mA	
	4+4	S9HCL14X4R63	
	8+4	S9HCL18X4R63	
	8+8	S9HCL18X8R63	

ราคาพร้อมเมนเบรกเกอร์กันดูด





Square D Classic Single Bus

Description	Number of Way	Catalog Number	Unit Price
รายละเอียดสินค้า	จำนวนวงจรย่อย (ช่อง)	รหัสสินค้า	ราคา/หน่วย (บาท)
ตู้คอนซูมเมอร์ ยูนิท บัสบาร์เดี่ยว	4	SDCS14	
	6	SDCS16	
	10	SDCS110	
	14	SDCS114	
	18	SDCS118	

ราคาผู้เป่าเท่านั้น

อุปกรณ์ควบคุมไฟฟ้า 1 เฟส 2 สาย 240 โวลต์ พร้อมกราวด์บาร์ (GND)

ตู้สแควร์ดี รุ่นคลาสสิก ดีไซน์ยอดเยี่ยม ทนทาน แข็งแรง
ปลอดภัย ด้วยการออกแบบ และทดสอบตามมาตรฐาน
IEC 60439-1, IEC 60439-3 และ มอก.1436-2540 เหมาะ
สำหรับการติดตั้งสำหรับบ้านพักอาศัย, ห้องชุด หรืออาคาร
พาณิชย์ ทุกรูปแบบ ทนกระแสลัดวงจรได้ถึง 10 kA รองรับ
ทุกการใช้งานแบบปลั๊กออน (Plug on)



บริษัท ซีที อิเล็กทริค ซัพพลาย จำกัด

Square D Classic Split Bus



Description	Number of Way	Catalog Number	Unit Price
รายละเอียดสินค้า	จำนวนวงจรย่อย (ช่อง)	รหัสสินค้า	ราคา/หน่วย (บาท)
ตู้คอนซูมเมอร์ ยูนิท บัสบาร์แยก แบบปลั๊กออน	พร้อมอุปกรณ์กันไฟดูด	RCBO 40A 30mA	
	4+4	SDCS14X4RCCB40	
	8+4	SDCS18X4RCCB40	
	8+8	SDCS18X8RCCB40	
	พร้อมอุปกรณ์กันไฟดูด	RCCB 63A 30mA	
	4+4	SDCS14X4RCCB63	
	8+4	SDCS18X4RCCB63	
	8+8	SDCS18X8RCCB63	

ราคาผู้พร้อมเมนเบรกเกอร์กันดูด



อุปกรณ์เสริม สำหรับตู้คอนซูมเมอร์ ยูนิท

Description	Catalog Number	Unit Price
รายละเอียดสินค้า	รหัสสินค้า	ราคา/หน่วย (บาท)
Filler Plate สำหรับอุดช่องว่าง จำนวน 1 ช่อง	75022-900-01-TSELL	
Terminal Lug ขนาดใหญ่ สำหรับขนาดสายไฟ 30-50 ตร.มม.	SDALUG50	

75022-900-01-TSELL



SDALUG50

Square D Miniature Circuit Breaker

เซอร์กิตเบรกเกอร์ สำหรับคอนซูมเมอร์ยูนิต และโหลดเซนเตอร์



เซอร์กิตเบรกเกอร์ลูกย่อย QOvs ชนิด 1 และ 3 Pole, 10-63A

เซอร์กิตเบรกเกอร์ลูกย่อย ตรงตามมาตรฐาน IEC 60898 ชนิด 1 และ 3 Pole พิกัดทนกระแสลัดวงจร (IC) 6kA และ 10kA, 240/415 VAC สามารถใช้ติดตั้งกับตู้คอนซูมเมอร์ยูนิต และโหลดเซนเตอร์ เพื่อป้องกันกระแสไฟฟ้าลัดวงจร และไฟฟ้าเกิน



เซอร์กิตเบรกเกอร์ลูกย่อย QOH-X ชนิด 1 และ 3 Pole 70-100A

เซอร์กิตเบรกเกอร์ลูกย่อยชนิด QOH-X ตรงตามมาตรฐาน IEC 60947 ชนิด 1 และ 3 Pole พิกัดทนกระแสลัดวงจร (IC) 6kA 240/415 VAC สามารถใช้ติดตั้งกับตู้คอนซูมเมอร์ยูนิตและโหลดเซนเตอร์



เซอร์กิตเบรกเกอร์ลูกย่อย ป้องกัน ไฟรั่ว/ไฟดูด

เซอร์กิตเบรกเกอร์ลูกย่อยชนิด RCBO QOvs RCBO ชนิด 1 Pole ตรงตามมาตรฐาน IEC 61009 และ มอก.909-2548 ชนิด 1 Pole พิกัดทนกระแสลัดวงจร (IC) 6kA และ 10kA 240/415 VAC สามารถใช้ติดตั้งกับตู้คอนซูมเมอร์ยูนิต และโหลดเซนเตอร์

ข้อควรระวัง : เพื่อความปลอดภัยตามมาตรฐาน IEC และ มอก. บริษัทฯ แนะนำให้ใช้ตู้คอนซูมเมอร์ยูนิตร่วมกับเบรกเกอร์ป้องกันไฟดูด RCBO หรือ RCCB ของบริษัท ชไนเดอร์อิเล็คทริกเท่านั้น

QOvs 1 โพล

Amp. (แอมป์)	Catalog Number รหัสสินค้า	Unit Price ราคา/หน่วย (บาท)
6kA		
10	QO110VSC6T	
16	QO116VSC6T	
20	QO120VSC6T	
25	QO125VSC6T	
32	QO132VSC6T	
40	QO140VSC6T	
50	QO150VSC6T	
63	QO163VSC6T	
10kA		
10	QO110VSC10T	
16	QO116VSC10T	
20	QO120VSC10T	
25	QO125VSC10T	
32	QO132VSC10T	
40	QO140VSC10T	
50	QO150VSC10T	
63	QO163VSC10T	

QOvs 3 โพล

Amp. (แอมป์)	Catalog Number รหัสสินค้า	Unit Price ราคา/หน่วย (บาท)
6kA		
10	QO310VSC6T	
16	QO316VSC6T	
20	QO320VSC6T	
25	QO325VSC6T	
32	QO332VSC6T	
40	QO340VSC6T	
50	QO350VSC6T	
63	QO363VSC6T	
10kA		
10	QO310VSC10T	
16	QO316VSC10T	
20	QO320VSC10T	
25	QO325VSC10T	
32	QO332VSC10T	
40	QO340VSC10T	
50	QO350VSC10T	
63	QO363VSC10T	

QOH-X 1 โพล

Amp. (แอมป์)	Catalog Number รหัสสินค้า	Unit Price ราคา/หน่วย (บาท)
6kA		
70	QOH170XT	
80	QOH180XT	
100	QOH1100XT	

QOH-X 3 โพล

Amp. (แอมป์)	Catalog Number รหัสสินค้า	Unit Price ราคา/หน่วย (บาท)
6kA		
70	QOH370XT	
80	QOH380XT	
100	QOH3100XT	

RCBO 1 โพล 10mA

Amp. (แอมป์)	Catalog Number รหัสสินค้า	Unit Price ราคา/หน่วย (บาท)
6kA		
10	QO110C06RCBO10	
16	QO116C06RCBO10	
20	QO120C06RCBO10	
32	QO132C06RCBO10	
40	QO140C06RCBO10	
50	QO150C06RCBO10	
10kA		
10	QO110C10RCBO10	
16	QO116C10RCBO10	
20	QO120C10RCBO10	
32	QO132C10RCBO10	
40	QO140C10RCBO10	
50	QO150C10RCBO10	

RCBO 1 โพล 30mA

Amp. (แอมป์)	Catalog Number รหัสสินค้า	Unit Price ราคา/หน่วย (บาท)
6kA		
10	QO110C06RCBO30	
16	QO116C06RCBO30	
20	QO120C06RCBO30	
32	QO132C06RCBO30	
40	QO140C06RCBO30	
50	QO150C06RCBO30	
10kA		
10	QO110C10RCBO30	
16	QO116C10RCBO30	
20	QO120C10RCBO30	
32	QO132C10RCBO30	
40	QO140C10RCBO30	
50	QO150C10RCBO30	



เมนเซอร์กิตเบรกเกอร์ QOvs ชนิด 2 Pole, 16-63A

ตรงตามมาตรฐาน IEC 60898 ชนิด Pole พิักัดทนกระแสลัดวงจร (IC)10kA, 240 VAC สามารถใช้ติดตั้งกับตู้คอนซูมเมอร์ยูนิต สวิตช์ตัดตอนอัตโนมัติ



เมนเบรกเกอร์ QO-MBX ชนิด 2 Pole, 70-100A

ตรงตามมาตรฐาน IEC 60947-2 ชนิด 2 Pole พิักัดทนกระแสลัดวงจร (IC)10kA, 240 VAC สามารถใช้ติดตั้งกับตู้คอนซูมเมอร์ยูนิต



เมนเซอร์กิตเบรกเกอร์ป้องกันไฟรั่ว/ดูด QOvs RCBO ชนิด 2 Pole

ตรงตามมาตรฐาน IEC 61009 และ มอก. 909-2548 ชนิด 2 Pole พิักัดทนกระแสไฟฟ้าลัดวงจร(IC) 10kA, 240 VAC สามารถใช้ติดตั้งกับตู้คอนซูมเมอร์ยูนิตและสามารถป้องกันได้ทั้งบ้าน



ซีร์ซ (Surge Protection Device)

อุปกรณ์ป้องกันไฟฟ้า จากแรงดันฟ้าผ่า สำหรับคอนซูมเมอร์ยูนิต และโหลดเซนเตอร์ ตามมาตรฐาน IEC 61643-11

ข้อควรระวัง : เพื่อความปลอดภัย ตามมาตรฐาน IEC และ มอก. บริษัทฯ แนะนำให้ใช้ตู้คอนซูมเมอร์ ยูนิต ร่วมกับเบรกเกอร์ลูกย่อย และเบรกเกอร์ป้องกันไฟดูด RCBO หรือ RCCB ของบริษัท ชไนเดอร์ เท่านั้น

QOvs ชนิด 2 โพล 10 kA

Amp.	Catalog Number	Unit Price
(แอมป์)	รหัสสินค้า	ราคา/หน่วย (บาท)
	2P, 10 kA	
16	QO216VSC10T	
20	QO220VSC10T	
32	QO232VSC10T	
40	QO240VSC10T	
50	QO250VSC10T	
63	QO263VSC10T	

QO-MBX ชนิด 2 โพล 10 kA

Amp.	Catalog Number	Unit Price
(แอมป์)	รหัสสินค้า	ราคา/หน่วย (บาท)
	2P, 10 kA	
70	QO270MBXT	
80	QO280MBXT	
100	QO2100MBXT	

QOvs RCBO ชนิด 2 โพล 10 kA

Amp.	Catalog Number	Unit Price
(แอมป์)	รหัสสินค้า	ราคา/หน่วย (บาท)
	2P, 10 kA	
16	QO216C10RCBO30	
20	QO220C10RCBO30	
32	QO232C10RCBO30	
40	QO240C10RCBO30	
50	QO250C10RCBO30	
63	QO263C10RCBO30	

(ห้ามใช้กับเครื่องเชื่อมไฟฟ้า Welding Machine โดยเด็ดขาด)

บริษัท ซีที อเล็กทริก ซัพพลาย จำกัด
CT ELECTRIC SUPPLY CO., LTD.

โทร : 02 550 9355

Surge Protection

Rate Discharge Current	Catalog Number	Unit Price
กระแสลัดวงจร	รหัสสินค้า	ราคา/หน่วย (บาท)
20 kA	QOSPD20	

Square D Classic Load Center

ตู้โหลดเซนเตอร์ สแควร์ดี รุ่น คลาสสิก แบบเมนเซอร์กิตเบรกเกอร์



แบบ เมนเบรกเกอร์ ขนาด 100A (ทนกระแสลัดวงจร 25 kA)

Main Breaker	Number of way	Catalog Number	Unit Price
รุ่น EZC	จำนวนวงจรย่อย	รหัสสินค้า	ราคา/หน่วย (บาท)
บริษัทฯ ขอแนะนำ ให้เลือกใช้ เมนเบรกเกอร์ รุ่น EZC100H	12	QO3-100EZ12G/SN	
	18	QO3-100EZ18G/SN	
	24	QO3-100EZ24G/SN	
	30	QO3-100EZ30G/SN	
	36	QO3-100EZ36G/SN	
	42	QO3-100EZ42G/SN	

ราคาตู้เปล่าเท่านั้น

อุปกรณ์ควบคุมไฟฟ้า 3 เฟส 4 สาย 240/415 VAC พร้อมกราวด์บาร์ (GND) แบบที่ใช้กับเมนเบรกเกอร์

ตู้โหลดเซนเตอร์ รุ่นใหม่ล่าสุด ทนทาน แข็งแกร่ง ปลดล็อกภัย ด้วยการออกแบบและทดสอบมาตรฐาน IEC 60439-1 และ มอก. 1436-2540 รองรับเมนเบรกเกอร์ขนาด 100A และ 250A เหมาะสำหรับการติดตั้งบ้านขนาดใหญ่, อาคารพาณิชย์ และโรงงานอุตสาหกรรม

ข้อเสนอแนะ : บริษัท ชไนเดอร์ (ไทยแลนด์) ขอแนะนำ ลูกค้าให้ใช้ตู้โหลดเซนเตอร์ สแควร์ดี รุ่นแบบมีเมนเซอร์กิตเบรกเกอร์คู่กับเมนเซอร์กิตเบรกเกอร์รุ่น Easy Pact EZC100H สำหรับขนาด 100A เนื่องจากผ่านการทดสอบมาตรฐาน IEC 60439-1

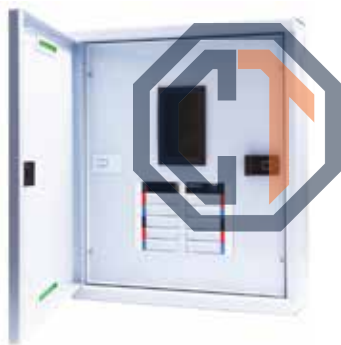

แบบ เมนเบรกเกอร์ ขนาด 250A ทนกระแสลัดวงจร 25 kA

Main Breaker	Number of way	Catalog Number	Unit Price
รุ่น EZC	จำนวนวงจรย่อย	รหัสสินค้า	ราคา/หน่วย (บาท)
บริษัทฯ ขอแนะนำ ให้เลือกใช้ เมนเบรกเกอร์ รุ่น EZC250N	12	QO3-250EZ12G/SN	
	18	QO3-250EZ18G/SN	
	24	QO3-250EZ24G/SN	
	30	QO3-250EZ30G/SN	
	36	QO3-250EZ36G/SN	
	42	QO3-250EZ42G/SN	
48	QO3-250EZ48G/SN		

ราคาตู้เปล่าเท่านั้น

ข้อเสนอแนะ : บริษัท ชไนเดอร์ (ไทยแลนด์) ขอแนะนำ ลูกค้าให้ใช้ตู้โหลดเซนเตอร์ สแควร์ดี รุ่นแบบมีเมนเซอร์กิตเบรกเกอร์คู่กับเมนเซอร์กิตเบรกเกอร์รุ่น Easy Pact EZC250N หรือ EZC250H สำหรับขนาด 250A เนื่องจากผ่านการทดสอบมาตรฐาน IEC 60439-1

อุปกรณ์เสริม

Description	Catalog Number	Unit Price
รายละเอียดสินค้า	รหัสสินค้า	ราคา/หน่วย (บาท)
อุปกรณ์สำหรับแปลงตู้โหลดเซนเตอร์ 3 เฟส ให้เป็นตู้ 1 เฟส ใช้ร่วมกับเบรกเกอร์เมน EasyPact 100AF 2 โพล *เฉพาะตู้ขนาด 100 แอมป์ เท่านั้น	QO3-CON1PH	
Key Lock for Load Center ใช้ร่วมกับตู้โหลดเซนเตอร์ 3 เฟสลูกกุญแจเป็นแบบ Key-alike (สินค้ายี่ห้อ Lowe & Fletcher)	1330.05.2A	





อุปกรณ์ควบคุมไฟฟ้า 3 เฟส 4 สาย
240/415 VAC พร้อมกราวด์บาร์ (GND)
แบบ เมนลัก (MAIN LUG)

ตู้โหลดเซนเตอร์ ทนทานแข็งแรง ปลอดภัย ด้วยการออกแบบ ออกแบบและทดสอบ ตามมาตรฐาน IEC 60439-1 และ มอก.1436-2540 รองรับการใช้ไฟขนาด 100A และ 250A เหมาะสำหรับการติดตั้งในบ้านขนาดใหญ่ อาคารพาณิชย์ และโรงงานอุตสาหกรรม

แบบ เมนลัก ขนาด 100A (ทนกระแสลัดวงจร 10kA)

Main Lug	Number of way จำนวนวงจรย่อย	Catalog Number รหัสสินค้า	Unit Price ราคา/หน่วย (บาท)
ขนาดบาร์ 100 A แบบ เมนลัก (MAIN LUG)	12	QO3-100L12G/SN	
	18	QO3-100L18G/SN	
	24	QO3-100L24G/SN	
	30	QO3-100L30G/SN	
	36	QO3-100L36G/SN	
	42	QO3-100L42G/SN	

ราคาตู้เปล่าเท่านั้น

แบบ เมนลัก ขนาด 250A (ทนกระแสลัดวงจร 10kA)

Main Lug	Number of way จำนวนวงจรย่อย	Catalog Number รหัสสินค้า	Unit Price ราคา/หน่วย (บาท)
ขนาดบาร์ 250 A แบบ เมนลัก (MAIN LUG)	12	QO3-250L12G/SN	
	18	QO3-250L18G/SN	
	24	QO3-250L24G/SN	
	30	QO3-250L30G/SN	
	36	QO3-250L36G/SN	
	42	QO3-250L42G/SN	
	48	QO3-250L48G/SN	

ราคาตู้เปล่าเท่านั้น



บริษัท ซีที อิเล็กทริค ซัพพลาย จำกัด
CT ELECTRIC SUPPLY CO., LTD.

โทร : 02 550 9555



สามารถสลับฝาหน้าได้เพื่อความสะดวกในการติดตั้งทั้งการเชื่อมต่อ ขั้วและขว



แผ่นป้ายโลโก้สามารถถอดเปลี่ยน สลับได้



สามารถสลับตัวล็อกทั้งซ้ายและ ขวเพื่อทำการล็อกในกรณีที่ทำ การสลับฝาเปิดซ้ายหรือขวา



เข้าสายได้อย่างง่ายด้วยแผ่นเหล็ก ถอดได้ทั้งด้านบนและด้านล่าง



สะดวกและง่ายต่อการเข้าสายไฟ ขนาดใหญ่ด้วย LUG Terminal ขนาดใหญ่ขึ้น



กราวด์บาร์(GND) ที่มาพร้อมตู้ และ LUG Connector ขนาดใหญ่ ช่วยทำการเข้าสายง่ายและสะดวกขึ้น



พื้นที่ภายในตู้กว้างขวาง ช่วยให้การ เดินสายภายในตู้ง่ายขึ้น



แถบฟิงเกอร์ปู้ฟ บัสบาร์ แบบ ไลช่วยป้องกันการสัมผัสโดยตรงกับแผงบัสบาร์ และมองเห็น การใช้งานจริงได้ง่ายกว่า



EasyPactEZC™

EZC100H : 25 kA
ที่ 240 VAC

EZC ชนิด 1 โพล ขนาดเฟรม 100 A

Amp. (แอมป์)	Catalog Number รหัสสินค้า	Unit Price ราคา/หน่วย (บาท)
15	EZC100H1015	
20	EZC100H1020	
25	EZC100H1025	
30	EZC100H1030	
40	EZC100H1040	
50	EZC100H1050	
60	EZC100H1060	
75	EZC100H1075	
80	EZC100H1080	
100	EZC100H1100	



EasyPactEZC™

EZC100H : 30 kA
ที่ 415 VAC

EZC ชนิด 2 โพล ขนาดเฟรม 100 A

Amp. (แอมป์)	Catalog Number รหัสสินค้า	Unit Price ราคา/หน่วย (บาท)
15	EZC100H2015	
20	EZC100H2020	
25	EZC100H2025	
30	EZC100H2030	
40	EZC100H2040	
50	EZC100H2050	
60	EZC100H2060	
75	EZC100H2075	
80	EZC100H2080	
100	EZC100H2100	



EasyPactEZC™

EZC100B : 7.5 kA
EZC100F : 10 kA
EZC100N : 15 kA
EZC100H : 30 kA
ที่ 415 VAC

EZC ชนิด 3 โพล ขนาดเฟรม 100 A

Amp. (แอมป์)	Catalog Number รหัสสินค้า	Unit Price ราคา/หน่วย (บาท)	Amp. (แอมป์)	Catalog Number รหัสสินค้า	Unit Price ราคา/หน่วย (บาท)
15	EZC100B3015		15	EZC100F3015	
20	EZC100B3020		20	EZC100F3020	
25	EZC100B3025		25	EZC100F3025	
30	EZC100B3030		30	EZC100F3030	
40	EZC100B3040		40	EZC100F3040	
50	EZC100B3050		50	EZC100F3050	
60	EZC100B3060		60	EZC100F3060	
75	-	-	75	EZC100F3075	
80	-	-	80	EZC100F3080	
100	-	-	100	EZC100F3100	

EZC ชนิด 3 โพล ขนาดเฟรม 100 A

Amp. (แอมป์)	Catalog Number รหัสสินค้า	Unit Price ราคา/หน่วย (บาท)	Amp. (แอมป์)	Catalog Number รหัสสินค้า	Unit Price ราคา/หน่วย (บาท)
15	EZC100N3015		15	EZC100H3015	
20	EZC100N3020		20	EZC100H3020	
25	EZC100N3025		25	EZC100H3025	
30	EZC100N3030		30	EZC100H3030	
40	EZC100N3040		40	EZC100H3040	
50	EZC100N3050		50	EZC100H3050	
60	EZC100N3060		60	EZC100H3060	
75	EZC100N3075		75	EZC100H3075	
80	EZC100N3080		80	EZC100H3080	
100	EZC100N3100		100	EZC100H3100	

บริษัท ซีที อิเล็กทริก ซัพพลาย จำกัด

CT ELECTRIC SUPPLY CO., LTD.

โทร : 02 550 9555

**EasyPactEZC™**

EZC250F : 18 kA
EZC250N : 25 kA
EZC250H : 36 kA
ที่ 415 VAC

EZC ชนิด 2 โพล ขนาดเฟรม 250 A

Amp. (แอมป์)	Catalog Number รหัสสินค้า	Unit Price ราคา/หน่วย (บาท)
100	EZC250H2100	
125	EZC250H2125	
150	EZC250H2150	
160	EZC250H2160	
175	EZC250H2175	
200	EZC250H2200	
225	EZC250H2225	
250	EZC250H2250	

EZC ชนิด 3 โพล ขนาดเฟรม 250 A

Amp. (แอมป์)	Catalog Number รหัสสินค้า	Unit Price ราคา/หน่วย (บาท)	Catalog Number รหัสสินค้า	Unit Price ราคา/หน่วย (บาท)
100	EZC250F3100		EZC250N3100	
125	EZC250F3125		EZC250N3125	
150	EZC250F3150		EZC250N3150	
160	EZC250F3160		EZC250N3160	
175	EZC250F3175		EZC250N3175	
200	EZC250F3200		EZC250N3200	
225	EZC250F3225		EZC250N3225	
250	EZC250F3250		EZC250N3250	

**EZC ชนิด 3 โพล ขนาดเฟรม 250 A**

Amp. (แอมป์)	Catalog Number รหัสสินค้า	Unit Price ราคา/หน่วย (บาท)
100	EZC250H3100	
125	EZC250H3125	
150	EZC250H3150	
160	EZC250H3160	
175	EZC250H3175	
200	EZC250H3200	
225	EZC250H3225	
250	EZC250H3250	

บริษัท ซีที อีเล็คทริค ซัพพลาย จำกัด
CT ELECTRIC SUPPLY CO., LTD.

โทร : 02 550 9555

**EasyPactEZC™**

EZC400N : 36 kA
EZC400H : 50 kA
ที่ 415 VAC

EZC ชนิด 3 โพล ขนาดเฟรม 400 A

Amp. (แอมป์)	Catalog Number รหัสสินค้า	Unit Price ราคา/หน่วย (บาท)	Catalog Number รหัสสินค้า	Unit Price ราคา/หน่วย (บาท)
320	EZC400N3320N		EZC400H3320N	
350	EZC400N3350N		EZC400H3350N	
400	EZC400N3400N		EZC400H3400N	



Easy Box

Catalog Number

Unit Price

รหัสสินค้า

ราคา/หน่วย (บาท)

EZBOX100

EasyBox

กล่องใส่ EASYPACT เซอร์กิตเบรกเกอร์ เหมาะสำหรับ ติดตั้งใช้งานในอาคาร สามารถใช้งานร่วมกับ EasyPact เซอร์กิตเบรกเกอร์ ขนาด 100 แอมป์เฟรม ขนาด 1 Pole, 2 pole และ 3 Pole, 240/415 VAC

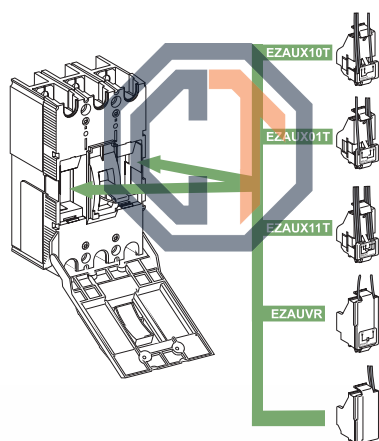

อุปกรณ์ประกอบเบรกเกอร์ EZC 100

Description	Catalog Number	Unit Price
รายละเอียดสินค้า	รหัสสินค้า	ราคา/หน่วย (บาท)
Auxiliary switch แสดงสถานะของเบรกเกอร์	Auxiliary switch (AX) Alarm switch (AL) Auxiliary switch/Alarm switch (AX/AL)	EZAUX10 EZAUX01 EZAUX11
Shunt trip (SH) ชันทริป	AC 50/60 Hz 200-277 VAC	EZASHT200AC
Under Voltage Release (UVR) อุปกรณ์สั่งปลดวงจร เมื่อแรงดันของระบบต่ำกว่าค่าที่กำหนดไว้	AC 50/60 Hz. 200-240 VAC	EZAUVR200AC

อุปกรณ์เสริมเบรกเกอร์ EZC 100

Description	Catalog Number	Unit Price
รายละเอียดสินค้า	รหัสสินค้า	ราคา/หน่วย (บาท)
Din Rail Adaptor	EZADINR	
Terminal Shield	EZATSHD3P	
3-pole only	(1 ชุด 2 ชิ้น)	
Cable lug		
50A (set of 2)	(1 ชุด 2 ชิ้น)	EZALUG0502
50A (set of 3)	(1 ชุด 3 ชิ้น)	EZALUG0503
100A (set of 2)	(1 ชุด 2 ชิ้น)	EZALUG1002
100A (set of 3)	(1 ชุด 3 ชิ้น)	EZALUG1003
Padlock Device	EZALOCK	
Phase Barrier (set of 2)	(1 ชุด 2 ชิ้น)	EZAFASB2

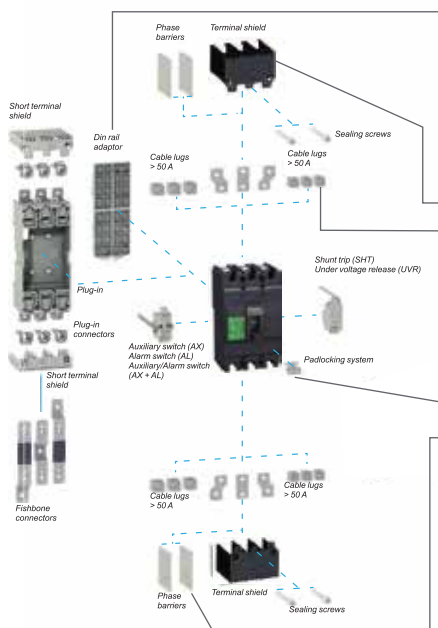

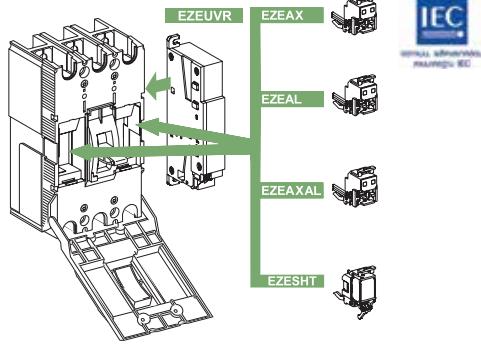

อุปกรณ์ประกอบเบรกเกอร์ EZC 250

Description	Catalog Number	Unit Price
รายละเอียดสินค้า	รหัสสินค้า	ราคา/หน่วย (บาท)
Auxiliary switch แสดงสถานะของเบรกเกอร์	Auxiliary switch (AX) Alarm switch (AL) Auxiliary switch/Alarm switch (AX/AL)	EZEAX EZEAL EZEAXAL
Shunt trip (SHT) ชั้นทริป	AC 50/60 Hz. 200-277 VAC	EZESHT200AC
Under Voltage Release (UVR) อุปกรณ์สั่งปลดวงจร เมื่อแรงดัน ของระบบต่ำกว่าค่าที่กำหนดไว้	AC 50/60 Hz. 200-240 VAC	EZEUVR200AC

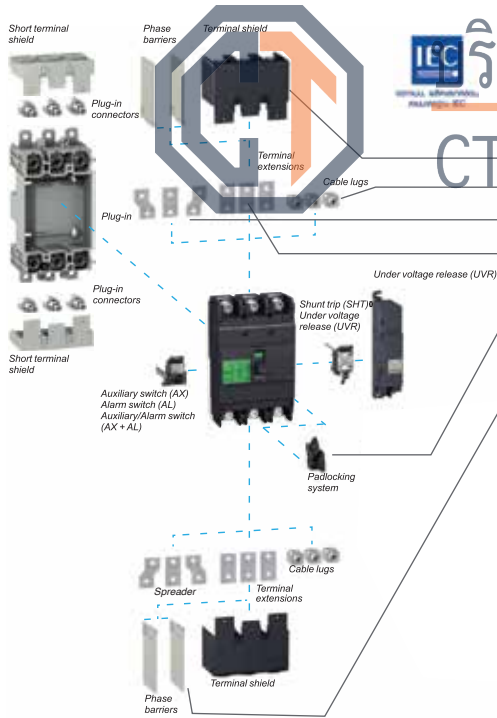

บริษัท ซีที อีเล็คทริค ซัพพลาย จำกัด

CT ELECTRIC SUPPLY CO., LTD.

โทร 02 550 9555

Description	Catalog Number	Unit Price
รายละเอียดสินค้า	รหัสสินค้า	ราคา/หน่วย (บาท)
Terminal Shield (250A 3 pcs)	EZETSHTD3P	
Cable lug	EZELUG2503	
Spreaders	EZESPDR3P	
Straight Extensions	EZETEX	
Padlock Device	EZELOCK	
Phase Barrier (Set of 2)	EZEFASB2	

อุปกรณ์บัสบาร์ (Busbar System)



EasyPactEZC™ Busbar EZB250W08



เมนบัสบาร์ (Main Busbar)

Description	Catalog Number	Unit Price
รายละเอียดสินค้า	รหัสสินค้า	ราคา/หน่วย (บาท)
4 ช่อง	250A	EZB250W04T
	400A	EZB400W04T
	630A	EZB630W04T
6 ช่อง	250A	EZB250W06T
	400A	EZB400W06T
	630A	EZB630W06T
8 ช่อง	250A	EZB250W08T
	400A	EZB400W08T
	630A	EZB630W08T
10 ช่อง	250A	EZB250W10T
	400A	EZB400W10T
	630A	EZB630W10T
12 ช่อง	250A	EZB250W12T
	400A	EZB400W12T
	630A	EZB630W12T



NBD and EasyPactEZC™ Branch Breaker Extension 2 Ways



ชุดต่อเพิ่มสำหรับเบรกเกอร์ EasyPactEZC

Description	Catalog Number	Unit Price
รายละเอียดสินค้า	รหัสสินค้า	ราคา/หน่วย (บาท)
2 ช่อง	EZBNS2	
4 ช่อง	EZBNS4	

*สำหรับตู้กับ EZB400 และ EZB630

บริษัท ซีที อิเล็กทริก ซัพพลาย จำกัด
CT ELECTRIC SUPPLY CO., LTD.

อุปกรณ์บัสบาร์ (Busbar System)



Main Connectors



เมนคอนเน็คเตอร์ (Main connectors)

Description	Catalog Number	Unit Price
รายละเอียดสินค้า	รหัสสินค้า	ราคา/หน่วย (บาท)
250A	EZB250MCNS	
400A	EZB400MCNS	
630A	EZB630MCNS	

*1 ชุด มี 3 ชิ้น



Mechanical lugs

Mechanical lugs

Description	Catalog Number	Unit Price
รายละเอียดสินค้า	รหัสสินค้า	ราคา/หน่วย (บาท)
250A	EZB250MLUG	
400A	EZB400MLUG	
630A	EZB630MLUG	

*1 ชุด มี 3 ชิ้น



Connector caps

Connector Caps

Description	Catalog Number	Unit Price
รายละเอียดสินค้า	รหัสสินค้า	ราคา/หน่วย (บาท)
ช่องต่อสำหรับ EasyPactEZCTM เบรกเกอร์	EZB100CAP	
ช่องต่อวงจรเพิ่มเติม สำหรับ NBD MCCB	EZB250CAP	

*1 ชุด มี 3 ชิ้น

เซฟตี้ สวิตช์ สแควร์ดี

ปลดออกด้วยระบบคั่นโยก Quick-Break ออกแบบพิเศษให้จับสะดวก-สบาย
ในกรณีเกิดเหตุฉุกเฉินไม่สามารถเปิดฝาขณะใช้งานและไม่สามารถสับสวิตช์ขณะเปิดฝาอยู่



D221N



H361



H100SN



PK3GTA1



PKOGTA2

เซฟตี้สวิตช์แบบสามารถติดตั้งฟิวส์ได้

แบบสามารถติดตั้งฟิวส์ได้ (ราคาไม่รวมฟิวส์)

System	Amp.	Catalog Number	Unit Price	Catalog Number	Unit Price	
ระบบ	แอมป์	รหัสสินค้า	ราคา/หน่วย (บาท)	รหัสสินค้า	ราคา/หน่วย (บาท)	
สำหรับไฟ 1 เฟส 240 V General Duty 240 VAC	Indoor NEMA Type 1 สำหรับใช้ภายในอาคาร		Outdoor NEMA Type 1 สำหรับใช้ภายนอกอาคาร			
		30	D221N		D221NRB	
		60	D222N		D222NRB	
		100	D223N		D223NRB	
		200	D224N		D224NRB	
		400	D225N		D225NR	

สำหรับไฟ 3 เฟส 600 V
Heavy Duty 600 VAC

	30	H361		H361RB	
	60	H362		H362RB	
	100	H363		H363RB	
	200	H364		H364RB	
	400	H365		H365R	
	600	H366		H366R	
	800	H367		H367R	
	1200	H368		H368R	

บริษัท ซีที อิเล็กทริก ซัพพลาย จำกัด

โปรดระวังฟิวส์ปลอม

CT ELECTRIC SUPPLY CO., LTD.

Solid Neutral Kit (Al/Cu)

Amp.	Catalog Number	Unit Price
แอมป์	รหัสสินค้า	ราคา/หน่วย (บาท)
30 & 60	H60SN	
100	H100SN	
200	H200SN	
400 & 600	H600SN	
800	H800SNE4	
1200	H1200SNE4	

Equipment Ground Kit (Al/Cu)

Amp.	Catalog Number	Unit Price
แอมป์	รหัสสินค้า	ราคา/หน่วย (บาท)
30 & 60	PK3GTA1	
100	PKOGTA2	
400 & 600	2xPKOGTA2	
800	PKOGTA7	
1200	PKOGTA8	

ราคาผลิตภัณฑ์ ไม่ได้รวมฟิวส์ จึงต้องสั่งซื้อฟิวส์แยก (ทางบริษัทฯ ไม่มีฟิวส์จัดจำหน่าย)

Fuse are available on :- 10, 15, 20, 30, 40, 50, 60, 70, 80, 90, 100, 125, 150, 175, 200, 250, 300, 350, 400, 450, 500, 600, 700, 800, 900, 1000, and 1200 Amp.

Square D Safety Switch

เซฟตี้ สวิตช์ แบบไม่มีฟิวส์



DTU363

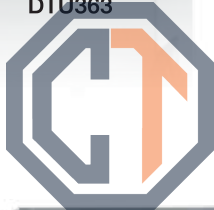



DTU DOUBLE THROW SWITCH

Transfer switches / Double throw - non fusible* Safety switches สับแบบ 2 ทางแบบไม่มีฟิวส์

ใช้เป็น Manual Transfer switch แบบดับ 2 ทาง เหมาะสำหรับอาคารที่มีเครื่องปั่นไฟเองโดยทางหนึ่งใช้กับไฟหลวงและอีกหนึ่งใช้กับไฟบ้านเองเหมาะกับหน่วยงานที่มีไฟสำรองแบบ 3 เฟส 3 สาย (นิวทรัล ต่อตรง) 600V มีทั้งแบบใช้ภายในอาคารและแบบกันน้ำใช้ภายนอกอาคาร

เซฟตี้สวิตช์แบบไม่มีฟิวส์ใช้เป็นสะพานไฟ

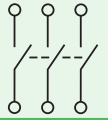
แบบไม่มีฟิวส์

System	Amp.	Catalog Number	Unit Price	Catalog Number	Unit Price
ระบบ	แอมป์	รหัสสินค้า	ราคา/หน่วย (บาท)	รหัสสินค้า	ราคา/หน่วย (บาท)
สำหรับไฟ 1 เฟส 240V General Duty 240 VAC 		Indoor NEMA Type 1 สำหรับใช้ภายในอาคาร		Outdoor NEMA Type 1 สำหรับใช้ภายนอกอาคาร	
	30			DU221RB	
	60			DU222RB	
สำหรับไฟ 3 เฟส 240 V General Duty 240 VAC 	30	DU321		DU321RB	
	60	DU322		DU322RB	
	100	DU323		DU323RB	
	200	DU324		DU324RB	
ใช้กับไฟ 3 เฟส 600V Heavy Duty 600 volts VAC 	30	HU361		HU361RB	
	60	HU362		HU362RB	
	100	HU363		HU363RB	
	200	HU364		HU364RB	
	400	HU365		HU365R	
	600	HU366		HU366R	

บริษัท ซีที อิเล็กทริค ซัพพลาย จำกัด

ขนาดอื่นของรุ่น 2 สาย 240 Volts ให้ใช้ราคาแบบมี fuse แต่ต่อตรง

CT ELECTRIC SUPPLY CO., LTD.

โทร : 02 550 9555

DOUBLE THROW Safety Switches*

System	Amp.	Catalog Number	Unit Price	Catalog Number	Unit Price
ระบบ	แอมป์	รหัสสินค้า	ราคา/หน่วย (บาท)	รหัสสินค้า	ราคา/หน่วย (บาท)
		Indoor NEMA Type 1 สำหรับใช้ภายในอาคาร		Outdoor NEMA Type 1 สำหรับใช้ภายนอกอาคาร	
	60	DTU362		DTU362RB	
	100	DTU363		DTU363rb	
	200	82344**		82344RB**	

*ใช้ได้กับแรงดันสูงสุดที่ 480 VAC เท่านั้น

Installation Guide ข้อแนะนำการติดตั้ง

การเดินสายร่วมกับอุปกรณ์ต่างๆ

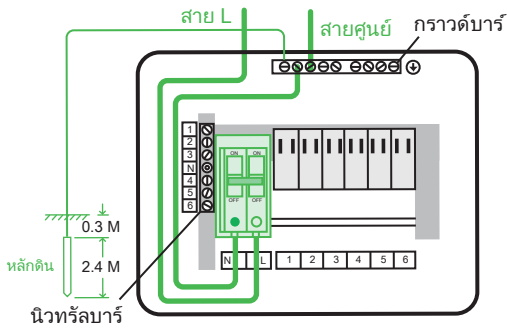

1. การติดตั้งเมนเบรกเกอร์หรือเมนเบรกเกอร์กันดูด สำหรับตู้สับบาร์เดี่ยว

- การติดตั้งสายไฟจากมิเตอร์ไฟฟ้าเข้าเมนเบรกเกอร์หรือเมนเบรกเกอร์กันดูด

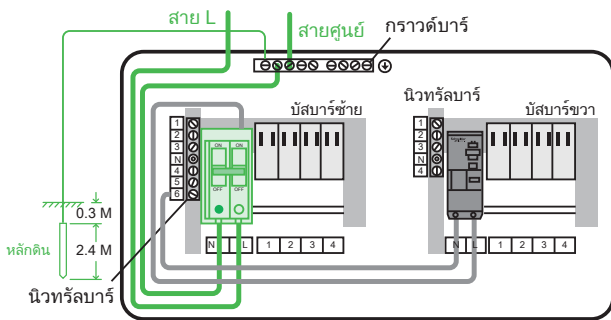

2. การติดตั้งเมนเบรกเกอร์หรือเมนเบรกเกอร์กันดูด (MCB, RCBO 2 Pole) สำหรับตู้สับบาร์แยก

เดินสายเมนเข้าเมนเบรกเกอร์รวมดาที่บัสบาร์ทางซ้ายตามรูป (เส้นสีเขียว) ส่วนการเดินสายเข้าเมนเบรกเกอร์กันดูดของบัสบาร์ทางด้านขวา ได้ทำมาแล้วจากผู้ผลิตไม่ต้องเดินสายเพิ่มเติม (เส้นสีเทา)

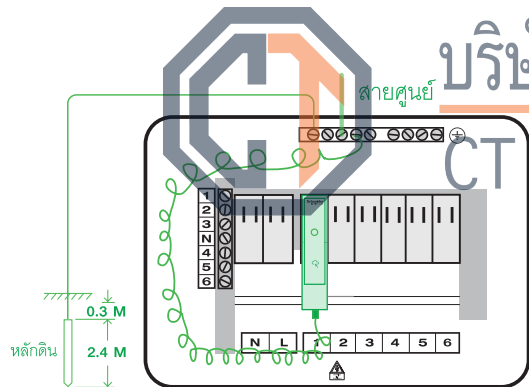

บริษัท ซีที อิเล็กทริก ซัพพลาย จำกัด

CT ELECTRIC SUPPLY CO., LTD.

โทร : 02 550 9555

3. การติดตั้งอุปกรณ์ป้องกันฟ้าผ่า (SPD)

- การติดตั้ง QOSP20 กรณีที่ไม่ได้ติดตั้งเมนเบรกเกอร์กันดูด ให้ติดตั้งที่ช่องวงจรย่อยเบอร์ 4 และ 2 ถัดจากเมนเบรกเกอร์และต่อสายจากอุปกรณ์เข้ากราวด์บาร์

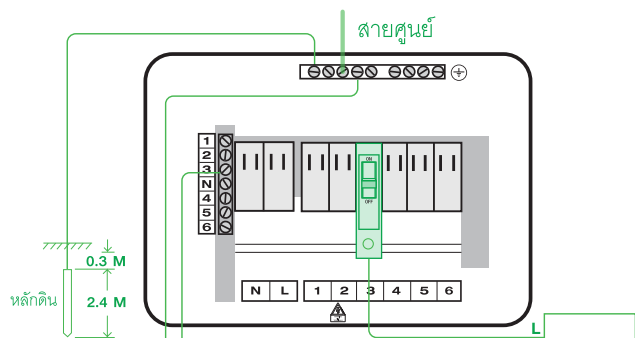

4. การติดตั้งเบรกเกอร์ลู่ย่อย (MCB)

- การติดตั้งเบรกเกอร์ลู่ย่อย QO หากติดตั้งเบรกเกอร์ลู่ย่อยที่วงจรย่อยเบอร์ใดก็ควรเดินสายนิวทรัล (N) เข้าที่ขั้ว N เบอร์นั้นๆ เช่น ติดตั้งที่วงจรย่อยเบอร์ 3 เช่นกัน

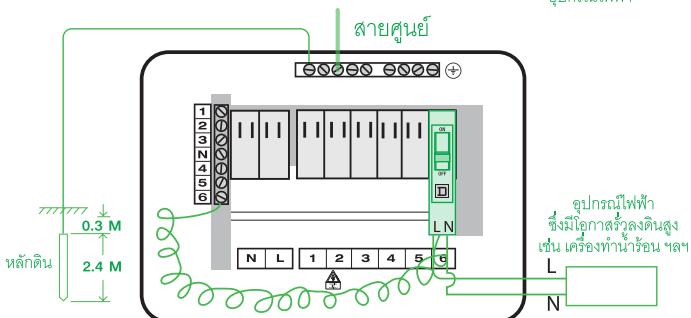

5. การติดตั้งเบรกเกอร์กันดูดลู่ย่อย RCBO

- การติดตั้งเบรกเกอร์ลู่ย่อยกันดูด QOvs RCBO หากติดตั้งเบรกเกอร์ลู่ย่อยกันดูดที่วงจรย่อยเบอร์ไหนก็ควรเดินสายหางหนูสีน้ำเงินเข้าที่ขั้ว N เบอร์นั้น เช่น ติดตั้งเบรกเกอร์ลู่ย่อยกันดูดที่วงจรย่อยเบอร์ 6 ก็เดินสายหางหนูสีน้ำเงินเข้าที่ ขั้ว N เบอร์ 6 เช่นกัน ส่วนสาย N ที่มาจากอุปกรณ์ให้เข้าสายที่เบรกเกอร์ลู่ย่อยกันดูด

ข้อแนะนำ การติดตั้งตู้ไฟ และอุปกรณ์

พิกัดสูงสุด ของเครื่องป้องกันกระแสเกิน และโหลดสูงสุด ตามขนาดเครื่องวัดหน่วยไฟฟ้า

ขนาดเครื่องวัดหน่วยไฟฟ้า (แอมแปร์)	พิกัดสูงสุดของเครื่องป้องกันกระแสเกิน (แอมแปร์)	โหลดสูงสุด (แอมแปร์)		ขนาดตัวนำประธานเล็กที่สุดเดินลอยในอากาศ (สายทองแดง/ตร. มม.)(กฟภ.)
		กฟน.	กฟภ.	
5(15)	16	10	12	4
15(45)	50	30	36	10
30(100)	100	75	80	35

หมายเหตุ

- 1) พิกัดของเครื่องป้องกันกระแสเกิน (ประเภทที่ปรับค่าพิกัดได้ ให้ใช้ค่าสูงสุดเป็นเกณฑ์) มีค่าต่ำกว่าที่กำหนดในตารางได้ แต่ทั้งนี้ ต้องไม่น้อยกว่า 1.25 เท่า ของโหลดที่คำนวณได้ สำหรับวิธีการเดินสายแบบอื่น ให้พิจารณาตัวขนาดประธานได้
- 2) ขนาดเครื่องวัดหน่วยไฟฟ้า 15(45) A, 30(100) A, 50(100) A
- 3) มีทั้งแบบ 1 เฟส และ 3 เฟส

ขั้นตอนการเลือกใช้อุปกรณ์สำหรับตู้ควบคุมไฟฟ้า

- 1) ทราบข้อมูลขนาดโหลดไฟฟ้าที่ใช้งาน ว่ามีขนาดกี่แอมป์ เป็น 1 เฟส หรือ 3 เฟส
- 2) เลือกขนาดสายไฟให้รับกระแสสูงกว่าโหลดวงจรไฟฟ้า
- 3) เลือกขนาดเบรกเกอร์ ให้รองรับกระแส น้อยกว่าหรือเท่ากับสายไฟ แต่มีขนาดมากกว่าโหลดวงจรไฟฟ้า

ขนาดสายไฟ > ขนาดเบรกเกอร์ > โหลดวงจรไฟฟ้า

- 4) พิจารณาวงจรไฟฟ้ามีความเสี่ยงต่อการเกิดไฟดูด-ไฟรั่ว หรือไม่
 เมื่อไม่มีความเสี่ยงต่อการเกิดไฟดูด-ไฟรั่ว เลือกตู้ย่อยเบรกเกอร์ COVs เป็น วงจรโหลดไฟ-แสงสว่าง, วงจรแอร์
 เมื่อมีความเสี่ยงต่อการเกิดไฟดูด-ไฟรั่ว เลือกตู้ย่อยเบรกเกอร์กันดูด RCBO เพื่อความปลอดภัยและตัดวงจรเฉพาะจุด
 ไม่ให้ไฟดับทั้งบ้าน เช่น วงจรเต้ารับ-ปลั๊กไฟ วงจรเครื่องทำน้ำอุ่น-น้ำร้อน, วงจรปั้มน้ำ, กระจดและไฟนอกบ้าน
- 5) เลือกตู้ไฟฟ้ามีจำนวนวงจรย่อยเบรกเกอร์ให้เพียงพอต่อจำนวนของโหลดไฟฟ้าที่ต้องการใช้งาน ทั้งนี้การเลือกขนาดเมนเบรกเกอร์ต้องสัมพันธ์กับ ขนาดสายไฟฟ้า และ โหลดไฟฟ้าทั้งหมดในบ้าน

ขนาดอุปกรณ์ป้องกันกระแสไฟเกิน / เมนเบรกเกอร์

ขนาดมิเตอร์	ขนาดเบรกเกอร์สูงสุด (แอมป์)	โหลดสูงสุด	
		กฟน.	กฟภ.
5(15)	16A	10	12
15(45)	50A	30	36
30(100)	100A	75	80

ขนาดอุปกรณ์ป้องกันกระแสไฟเกิน / ตู้ย่อยเบรกเกอร์

โหลดไฟฟ้า	ขนาดเบรกเกอร์ (แอมป์)
วงจรแสงสว่าง-โหลดไฟ	10-20A
วงจรเต้ารับ-ปลั๊กไฟ	16-20A
วงจรเครื่องทำน้ำอุ่น-น้ำร้อน (Watt)	
1800	10A
2500	16A
3500	20A
4500	25A
6000	32A
9000	50A

ขนาดอุปกรณ์ป้องกันกระแสไฟเกิน / ตู้ย่อยเบรกเกอร์

โหลดไฟฟ้า	ขนาดเบรกเกอร์ (แอมป์)
วงจรเครื่องปรับอากาศ (BTU)	
9000	10A
12,000	16A
18,000	20A
24,000	25A
30,000	32A
36,000	40A
50,000	50A
60,000	63A

ชื่อนำการติดตั้งตู้ไฟและอุปกรณ์

อุปกรณ์ป้องกัน ไฟกระชากชั่วขณะ

Surge Protection Device (SPD) : QOSPD20

สาเหตุของการเกิด Surge มีได้หลายสาเหตุ เช่น

- ปรากฏการณ์ธรรมชาติ เช่น ฝนตกฟ้าคะนอง, พายุ, ฟ้าผ่า และแผ่นดินไหว ฯลฯ
- ปัญหาที่เกิดจากระบบจ่ายพลังงานไฟฟ้า
- สัญญาณรบกวนทางไฟฟ้า
- อุปกรณ์ไฟฟ้าที่มีการเหนี่ยวนำไฟฟ้า

การติดตั้ง

QOSPD สามารถใช้งานได้สำหรับตู้โหลดเซนเตอร์ หรือคอนซูมเมอร์ยูนิท เพื่อป้องกันไฟกระชากที่แรงดัน 230 VAC 1 เฟส 3 เฟส ที่ความถี่ 50 Hz และมีการติดตั้งระบบดินที่ถูกต้องเท่านั้น

- ตัดการจ่ายไฟให้กับตู้ไฟฟ้าก่อนทำงาน
- ถอดฝาตู้
- ติดตั้ง SPD ดังรูป

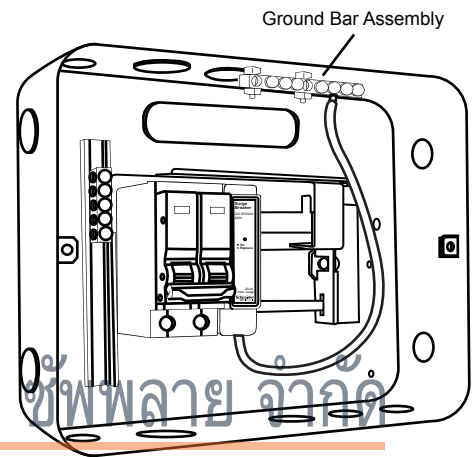

General Specifications / คุณสมบัติทั่วไป

Manufacturer / ผู้ผลิต	Schneider Electric
Product Catalog No. / รหัสสินค้า	QOSPD20
Product Standards / มาตรฐานสินค้า	IEC 61643-11
IP Code / ระดับป้องกัน	IP20 (built in)
LV System Type / ระบบไฟฟ้า	TN-System L-N and N-PE TT-System L-N Only
Operating Frequency / ความถี่ใช้งาน	50Hz AC
Short Circuit Current Rating (I _{SCCR})	25,000 rms Symmetrical Amperes
U _o	230 V~
U _c	270 V~
U _{REF}	255 V~
Test Class	Test Class II
I _n	5kA
U _p	<1100 V
Diagnostics	Green Status LED / ไฟ LED สีเขียว
Thermal Fusing	Yes / มี
Operating Temperature / อุณหภูมิใช้งาน	-40° C to 80° C
Product Weight / น้ำหนัก	0.28 lbs / 0,13 kg (0,28 lb)
Maximum Surge (I _{max})	20 kA
Temporary Overvoltage Withstand Mode (U _T)	335V/5s
Ground Residual Current (I _{PE})	<2.8mA
Temporary overvoltage safe failure mode (U _T)	438V/120min
Location	Indoor
Number of Ports	1

บริษัท ซีที อิเล็กทริค ซัพพลาย จำกัด
 CT ELECTRIC SUPPLY CO., LTD

โทร : 02 550 9555

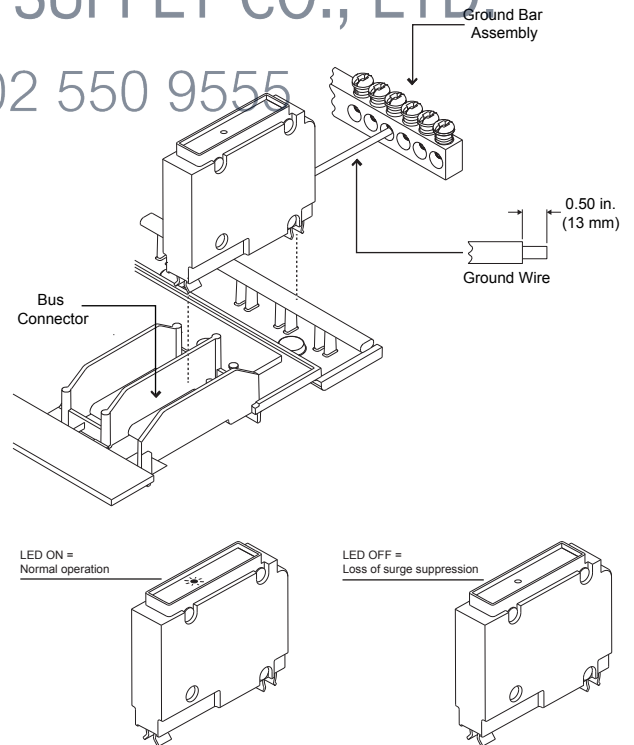

ข้อสังเกตการทำงาน

- หลอด LED “สว่าง” = การทำงานปกติ
- หลอด LED “ดับ” = SPD ไม่ทำงาน

ตารางลักษณะของปลั๊กและเต้ารับสำหรับระบบต่างๆตามมาตรฐาน IEC 60309-2 และ IEC 60309-4

LOW VOLTAGE - above 50 V up to 690 V

2P+t				3P+t				3P+N+t						
FREQ. (Hz)	RATED VOLTAGE Un (V)	SOCKET'S FRONT VIEW OF EARTH CONTACT POSITION ⁽¹⁾			FREQ. (Hz)	RATED VOLTAGE Un (V)	SOCKET'S FRONT VIEW OF EARTH CONTACT POSITION ⁽¹⁾			FREQ. (Hz)	RATED VOLTAGE Un (V)	SOCKET'S FRONT VIEW OF EARTH CONTACT POSITION ⁽¹⁾		
		16 and 32 A	63 and 125 A				16 and 32 A	63 and 125 A				16 and 32 A	63 and 125 A	
50 and 60	100-130	4 h	4 h			100-130	4 h	4 h			57/100-75/130	4 h	4 h	
	200-250	6 h	6 h			200-250	9 h	9 h			120/208-144/250	9 h	9 h	
60	277	5 h	5 h		50 and 60	380-415	6 h	6 h		50 and 60	200/346-240-415	6 h	6 h	
50 and 60	380-415	9 h	9 h			480-500	7 h	7 h			277/480-288/500	7 h	7 h	
	480-500	7 h	7 h			600-690	5 h	5 h			347/600-400/690	5 h	5 h	
	Supply by isolating transformer	12 h	12 h			Supply by isolating transformer	12 h	12 h						
100-300 included	More than 50	-	-		60	440-460 ⁽²⁾	11 h	11 h		60	250/440-265/460	11 h	11 h	
301-500 included	More than 50	2 h	-		50 60	380-440 ⁽⁴⁾	3 h	-		50 60	220/380-250/440 ⁽⁴⁾	3 h	-	
DC	50-250 included	3 h	3 h		100-300 included	More than 50	10 h	-		100-300 included	More than 50	-	-	-
	More than 250	8 h	8 h		301-500 included	More than 50	2 h	-		301-500 included	More than 50	2 h	-	
												1 h	1 h	
For all other rated voltage and/or frequencies that are not included in the above configuration														

EXTRA-LOW VOLTAGE - UP TO 50 V

FREQ. (Hz)	RATED OPERATING VOLTAGE (V)	POSITION OF SECONDARY KEYWAY ⁽⁵⁾		
		16 and 32 A	2P	3P
50 and 60	20-25	Without keyway		
50 and 60	40-50	12 h		
100 to 200 included	20-25 and 40-50	4 h		
300		2 h		
400		3 h		
401 to 500 included		11 h		
Direct current	20-25 and 40-50	10 h		

NOTES

- (1) The ground contact position is in relation to the keyway. The table indicates only the values for series I (16 - 32 - 63 - 125 A); however the devices can also be used in accordance with the values of series II (20 - 30 - 60 - 100 A).
- (2) Mainly for installation on ships. The positions indicated by a dash (-) are not standardised.
- (3) Colour according to voltage.
- (4) For refrigerated containers only (standardised ISO).
- (5) The position of the secondary keyway is in relation to the main keyway.

The Clock Position (h)

ตำแหน่งกราวด์บนเต้ารับ จะถูกจัดวางเป็นไปตามเลขบนเข็มนาฬิกาซึ่งสามารถมองเห็นได้บนด้านหน้าของเต้ารับ ซึ่งถูกอ้างอิงจากมาตรฐาน IEC 60309-2 และ 60309-4 มีรายละเอียดดังตารางต่อไปนี้

การนำไปใช้งาน	แรงดันไฟฟ้า	ตำแหน่งกราวด์ตามเลขนาฬิกา
ใช้งานทั่วไป		h 6
ใช้งานกับห้องเย็น (Refrigerated containers)		h 3
ใช้งานในเรือ หรือ ท่าเรือ (Marine and Wharf)		h 11
แหล่งจ่ายพลังงานจากหม้อแปลง (Power supply through isol.transformer (TST))		h 12
ไฟกระแสตรง (Direct Current)	50 -250 V	h 3
	> 250 V	h 8
ความถี่สูง (High Frequency)	100 – 300 Hz	h 10
	> 300 – 500 Hz	h 2
แรงดันพิเศษ (Special Voltage)	100 – 130 V	h 4
	480 – 500 V	h 7
	600 – 690 V	h 5



บริษัท ซีที อิเล็กทริค ซัพพลาย จำกัด

GT ELECTRIC SUPPLY CO., LTD.

ข้อจำกัดเกี่ยวกับสารเคมี

การเลือกใช้งานพาวเวอร์ปลั๊กและเต้ารับควรคำนึงถึงสภาวะแวดล้อมในบริเวณนั้น ว่ามีความเป็นกรด (Acid) ต่าง (Bases) หรือความเป็นน้ำมัน (Oil) เพื่อลดปัญหาที่จะเกิดขึ้นเกี่ยวกับสารเคมี จึงมีข้อแนะนำเกี่ยวกับการใช้งานตามสารเคมีดังตารางต่อไปนี้

Product series	H ₂ O	Saline solution	ACIDS		BASES		SOLVENTS			OIL				FUEL						
			Conc.	Diluted	Conc.	Diluted	Hexane	Benzene	Acetone	Absol. ethyl alcohol	Silicone	Mineral	Veget. oil	Animal fat	Synthetic grease	Animal organic solution	Unleaded premium	Premium Diesel	Ammonia	
PratiKa low and extra-low voltage Plugs and sockets	R	R	RL	R	RL	R	R	RL	RL	R	R	R	R	R	R	R	RL	RL	R	R
PratiKa Unika Sockets with interlock switch	R	R	NR	R	RL	R	NR	NR	NR	NR	R	RL	RL	NR	RL	RL	NR	NR	NR	RL
PratiKa Isoblock Sockets with interlock switch	R	R	RL	R	RL	R	R	RL	RL	R	R	R	R	R	R	R	RL	RL	R	R

● ป้องกันได้
 ● ป้องกันได้บางส่วน
 ● ไม่สามารถป้องกันได้

Enclosure Dimensions

ขนาดของผลิตภัณฑ์ ตู้ควบคุมไฟ
Classic Consumer Units & Load Center

Classic+ Consumer Unit

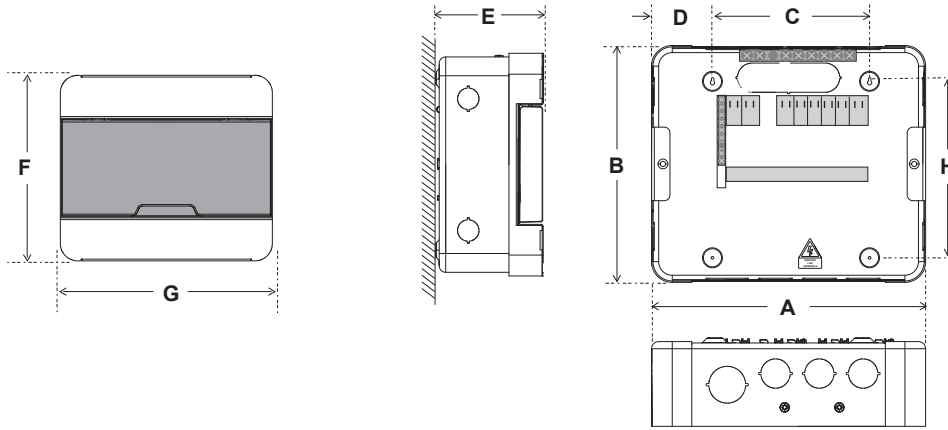

Square D Classic + Consumer Unit

No. of way	Cat. No.	Dimensions (mm)								
จำนวนวงจรรย่อย	รหัสสินค้า	A	B	C	D	E	F	G	H	
4	S9HCL14	238	206	128	55	102	213	243	164	
6	S9HCL16	238	206	128	55	102	213	243	164	
10	S9HCL110	315	206	205	55	102	213	320	164	
14	S9HCL114	319	206	281	55	102	213	396	164	
18	S9HCL118	540	206	480	55	102	213	546	164	
4+4	S9HCL14X4R...*	319	206	281	55	102	213	396	164	
8+4	S9HCL18X4R...*	540	206	430	55	102	213	546	164	
8+8	S9HCL18X8R...*	540	206	430	55	102	213	546	164	



บริษัท ซีที อิเล็กทริก ซัพพลาย จำกัด
CT ELECTRIC SUPPLY CO., LTD.

โทร : 02 550 9555

Classic Consumer Unit

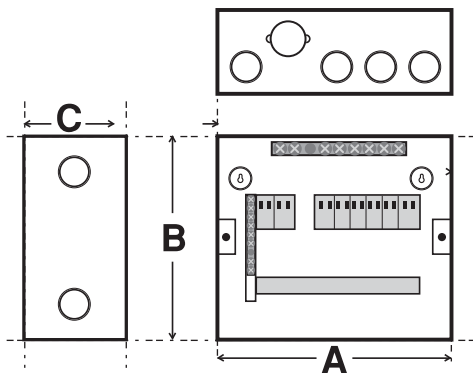

Dimensions (mm)

Square D Consumer Unit : Classic

No. of way	Cat. No.	Dimensions (mm)		
จำนวนวงจรรย่อย	รหัสสินค้า	A	B	C
4	SDCS14	238	213	98
6	SDCS16	238	213	98
10	SDCS110	315	213	98
14	SCDS114	391	213	98
18	SCDS118	540	213	98
4+4	SDCS14x4RCCB...*	398	213	98
8+4	SDCS18x4RCCB...*	547	213	98
8+8	SDCS18x8RCCB...*	547	213	98

Classic Load Center

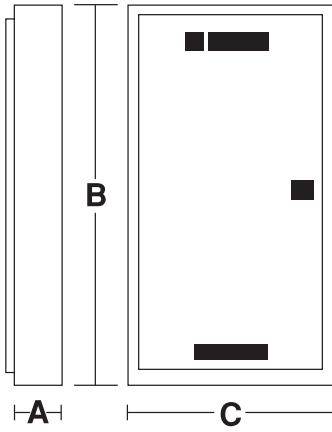

Dimensions (mm)



Square D Load Center : Classic

No. of way จำนวนวงจรย่อย	Main LUG Type	Dimensions (mm)		
		A	B	C
12	QO3-100L12G/SN	130	455	381
18	QO3-100L18G/SN	130	455	381
24	QO3-100L24G/SN	130	605	381
30	QO3-100L30G/SN	130	605	381
36	QO3-100L36G/SN	130	605	381
42	QO3-100L42G/SN	130	755	381
48				

Square D Load Center : Classic

No. of way จำนวนวงจรย่อย	Main LUG Type	Dimensions (mm)		
		A	B	C
12	QO3-250L12G/SN	130	455	381
18	QO3-250L18G/SN	130	605	381
24	QO3-250L24G/SN	130	605	381
30	QO3-250L30G/SN	130	605	381
36	QO3-250L36G/SN	130	755	381
42	QO3-250L42G/SN	130	755	381
48	QO3-250L48G/SN	130	905	381

Square D Load Center : Classic

No. of way จำนวนวงจรย่อย	Main Breaker Type	Dimensions (mm)		
		A	B	C
12	QO3-100EZ12G/SN	130	455	381
18	QO3-100EZ18G/SN	130	605	381
24	QO3-100EZ24G/SN	130	605	381
30	QO3-100EZ30G/SN	130	605	381
36	QO3-100EZ36G/SN	130	755	381
42	QO3-100EZ42G/SN	130	755	381
48				

บริษัท ซีที อิเล็กทริค ซัพพลาย จำกัด
CT ELECTRIC SUPPLY CO., LTD.

Square D Load Center : Classic

No. of way จำนวนวงจรย่อย	Main Breaker Type	Dimensions (mm)		
		A	B	C
12	QO3-250EZ12G/SN	130	605	381
18	QO3-250EZ18G/SN	130	605	381
24	QO3-250EZ24G/SN	130	755	381
30	QO3-250EZ30G/SN	130	755	381
36	QO3-250EZ36G/SN	130	905	381
42	QO3-250EZ42G/SN	130	905	381
48	QO3-250EZ48G/SN	130	905	381

56 Series Dimensional Drawings

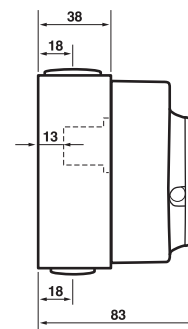
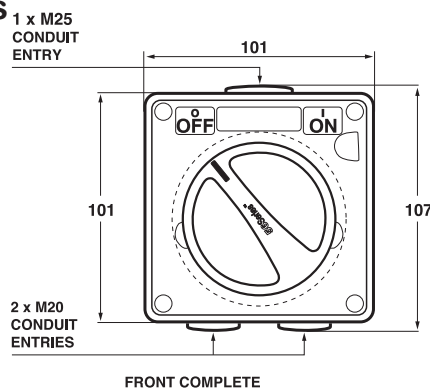

SIDE COMPLETE

56SW110
56SW115
56SW110/2

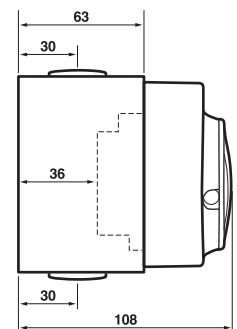

SIDE COMPLETE

56SW220

Safety Switch Dimension

ขนาดของผลิตภัณฑ์ เซฟตี้ สวิตช์ (แบบติดตั้งพิวส์ / แบบไม่มีพิวส์)
General duty & heavy duty fusable type / non fusable

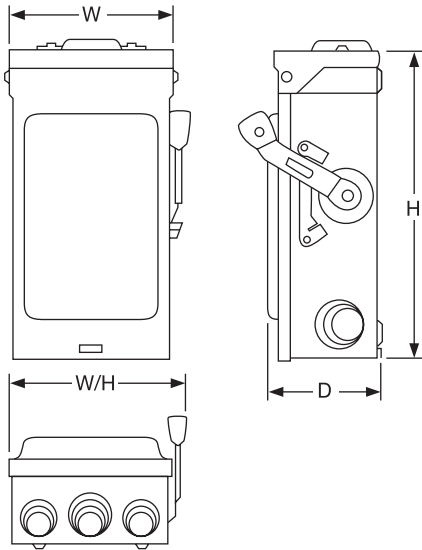

Approximate Dimension

Cat. No. รหัสสินค้า	Series	H		W		D		W/H	
		In.	mm.	In.	mm.	In.	mm.	In.	mm.
D221N	E3	9.25	235	6.75	171	7.25	184	3.63	92
D221NRB	E3	9.63	245	7.25	184	7.75	197	3.75	95
D222N	F1	14.63	372	6.50	165	7.45	189	4.88	124
D222NRB	F1	14.88	378	6.63	168	7.45	189	4.88	124
D223N	F3	17.50	445	8.50	216	10.50	267	6.50	165
D223NRB	F3	17.50	445	8.50	216	10.50	267	6.50	165
D224N	F1	29.00	737	17.25	438	19.00	483	8.25	210
D224NRB	F1	29.25	743	17.25	438	19.00	483	8.25	210
D225N	E3	45.12	1146	24.00	610	24.88	632	8.88	226
D225NR	E1	30.63	778	21.38	543	22.25	565	10.13	257

Cat. No. รหัสสินค้า	Series	H		W		D		W/H	
		In.	mm.	In.	mm.	In.	mm.	In.	mm.
DU221RB	E2	9.63	245	7.25	184	7.75	197	3.75	95
DU222RB	E1	9.63	245	7.25	184	7.75	197	3.75	95
DU321	E2	9.25	235	6.75	171	7.25	184	3.63	92
DU321RB	E2	9.63	245	7.25	184	7.75	197	3.75	95
DU322	E1	9.25	235	6.75	171	7.25	184	3.63	92
DU322RB	E1	9.63	245	7.25	186	7.75	197	3.75	95
DU323	E3	17.50	445	8.50	216	10.50	267	6.50	165
DU323RB	F3	17.50	445	8.50	216	10.50	267	6.50	165
DU324	F1	29.00	737	17.25	438	19.00	483	8.25	210
DU324RB	F1	29.25	748	17.25	438	19.00	483	8.25	210

บริษัท ซีที อิเล็กทริก ซัพพลาย จำกัด

CT ELECTRIC SUPPLY CO., LTD.

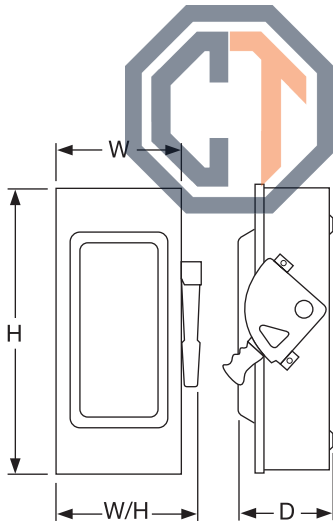

Typical NEMA 1

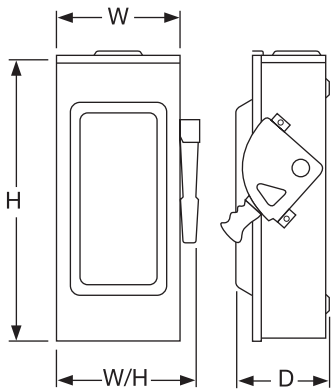

Typical NEMA 3R

Cat. No. รหัสสินค้า	Series	H		W		D		W/H	
		In.	mm.	In.	mm.	In.	mm.	In.	mm.
H361, N	F5	14.60	371	6.50	165	4.88	124	7.55	192
H361NRB, RB	F5	14.88	378	6.63	168	4.88	124	7.55	192
H362, N	F5	17.50	445	9.00	229	6.38	162	10.50	267
H362NRB, RB	F5	17.50	445	9.00	229	6.38	162	10.50	267
H363, N	F5	21.25	540	8.50	216	6.38	162	10.50	267
H363NRB, RB	F5	21.25	540	8.50	216	6.38	162	10.50	267
H364, N	F5	29.00	737	17.13	435	8.25	210	18.50	470
H364RB, NRB	F5	29.25	743	17.25	438	8.50	216	18.63	473
H365, N	E4	50.25	1276	27.63	702	10.13	257	27.63	702
H365R, NR	E4	50.31	1278	27.88	708	10.13	257	27.88	708
H366, N	E4	50.25	1276	27.63	702	10.13	257	27.63	702
H366NR, R	E4	50.31	1278	27.88	708	10.13	257	27.88	708
H367, N	E4	69.13	1756	36.62	930	17.75	451	36.62	930
H367NR, R	E4	69.13	1756	36.63	930	17.75	451	36.62	930

Cat. No. รหัสสินค้า	Series	H		W		D		W/H	
		In.	mm.	In.	mm.	In.	mm.	In.	mm.
H368, N	E4	69.13	1756	36.62	930	17.75	451	36.62	930
H368NR, R	E4	69.13	1756	36.62	930	17.75	451	36.62	930
HU361	F5	14.60	371	6.50	165	4.88	124	7.55	192
HU361RB	F5	14.88	378	6.63	168	4.88	124	7.55	192
HU362	F5	17.50	445	9.00	229	6.38	162	10.50	267
HU362RB	F5	17.50	445	9.00	229	6.38	162	10.50	267
HU363	F5	21.25	540	8.50	216	6.38	162	10.50	267
HU363RB	F5	21.25	540	8.50	216	6.38	162	10.50	267
HU364	F5	29.00	737	17.13	435	8.25	210	18.50	470
HU364RB	F5	29.25	743	17.25	438	8.50	216	18.63	473
HU365	E4	50.25	1276	27.63	702	10.13	257	27.63	702
HU365R	E4	50.31	1278	27.88	708	10.13	257	27.88	708
HU366	E4	50.25	1276	27.63	702	10.13	257	27.63	702
HU366R	E4	50.31	1278	27.88	708	10.13	257	27.88	708

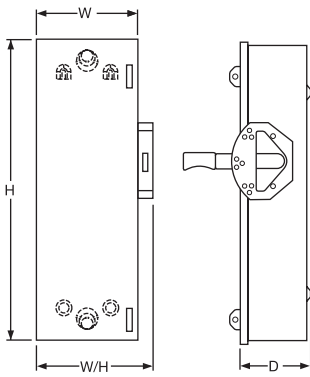

NEMA 1

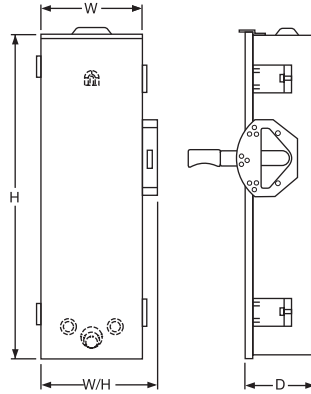

NEMA 3R

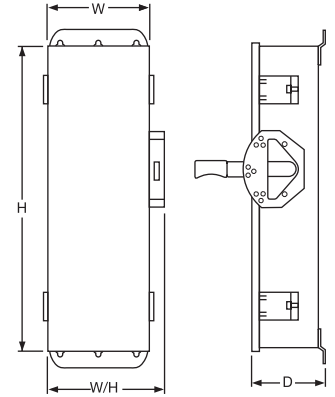

NEMA 4, 4X, 5 and 12



บริษัท ซีที อีเลคทริค ซัพพลาย จำกัด
CT ELECTRIC SUPPLY CO., LTD.

Cat. No.	Series	H		W		D		W/H	
		In.	mm.	In.	mm.	In.	mm.	In.	mm.
DTU362	F5	29.94	760	10.25	260	11.96	304	6.93	176
DTU362AWK	F6	29.94	760	10.25	260	11.96	304	6.93	176
DTU362DS	F6	30.26	769	10.25	260	11.50	292	7.12	181
DTU362RB	F5	30.50	775	10.25	260	11.96	304	6.93	176
DTU363	F5	29.94	760	10.25	260	11.96	304	6.93	176
DTU363AWK	F6	29.94	760	10.25	260	11.96	304	6.93	176
DTU363DS	F6	30.26	769	10.25	260	11.50	292	7.12	181
DTU363RB	F5	30.50	775	10.25	260	11.96	304	6.93	176

โทร : 02 550 9555

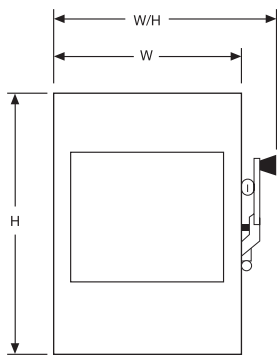

NEMA 1

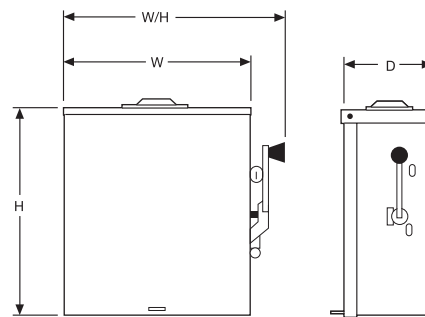

DTU- 200A
NEMA 3R

Cat. No.	Series	H		W		D		W/H	
		In.	mm.	In.	mm.	In.	mm.	In.	mm.
82344	E2	30.88	784	20.00	508	23.88	607	11.75	298
82344RB	E1	32.50	826	20.63	524	24.00	610	10.63	270

Plate

A3000
A3000/BG

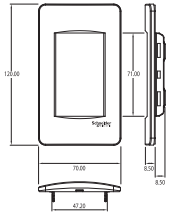

A3000
Rear View

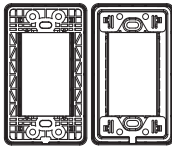

A3000/BG
Rear View

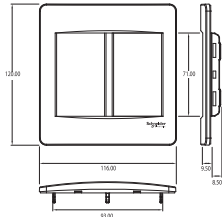

A3000T2

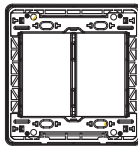

A3030VX
A3030VX/BG

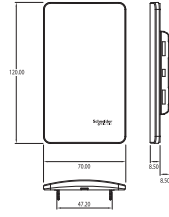

A3030VX
A3030VX/BG

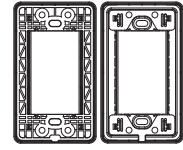

A3030VX/BG
Rear View

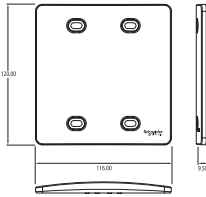

A3030T2VX

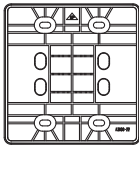

A3001

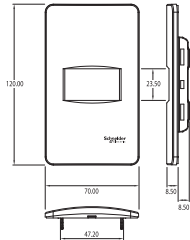

A3001
Rear View

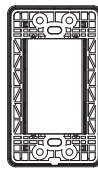

A3002

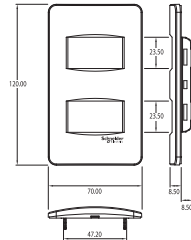

A3002
Rear View

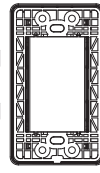

Switch/Door Bell

3031/1/2M-F

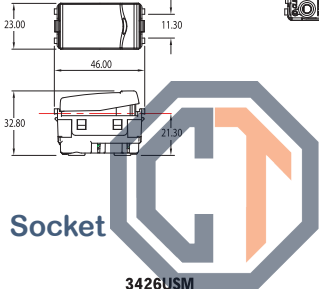

3031M1/2M-F

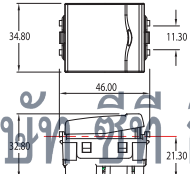

3031E1/2M-F*

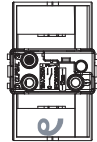
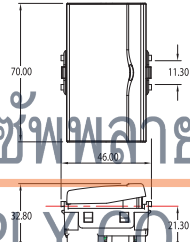

Socket

3426USM

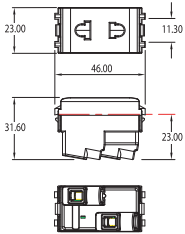

3426UESTM

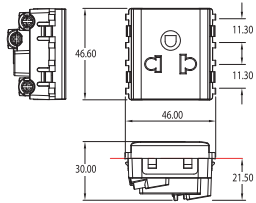

3426UEST2M, 3426UEST2M RD, 3426UEST2M YL

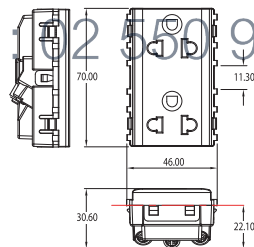

TV Socket

3031TV75MS

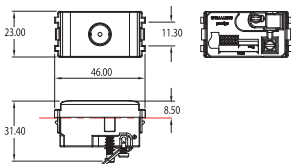

3031PFM

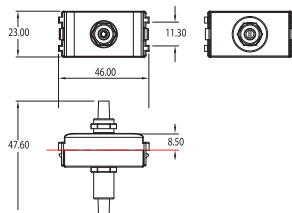

Voice / Data / Dimmer / fan Control

3031RJ64M-T

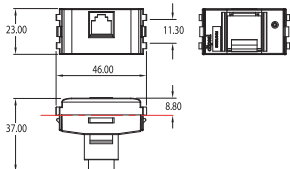

3031RJ88SMA5

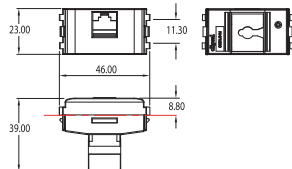

3031H500M/K

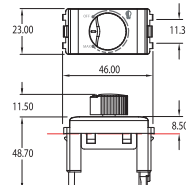

บริษัท ซีที อิเล็กทริก ซัพพลาย จำกัด
CT ELECTRIC SUPPLY CO., LTD.

โทร 02 550 9555

Indicator & Accessories

3030P

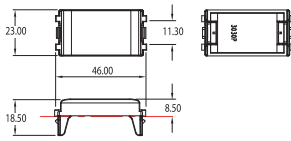

Hotel Series

3031NDMH RD

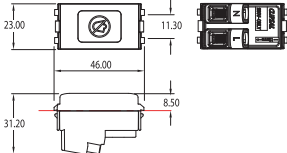

3031NPMH GN

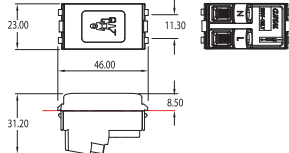

3039MH

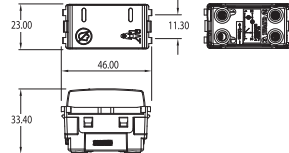

Weatherproof

A3223H/1

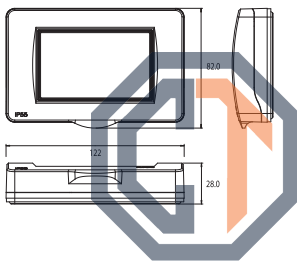

A3223H/1 Rear View

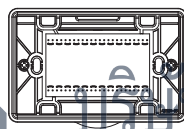

A3031WBP

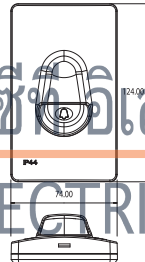

A3031WBP Rear View

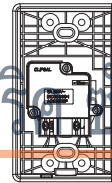

บริษัท ซีทีอิเล็กทริคซัพพลาย จำกัด
CT ELECTRIC SUPPLY CO., LTD.

โทร : 02 550 9555

A3223HSM

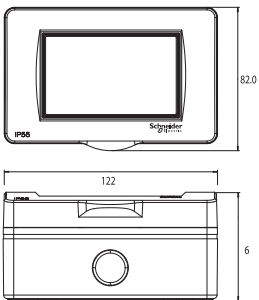

A3223HSM Rear View

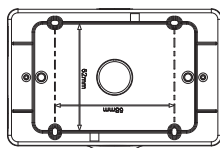
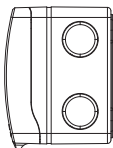

A3223HSME

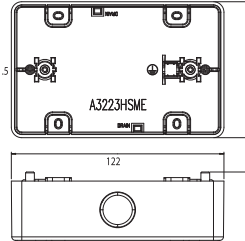

A3223HSME Rear View

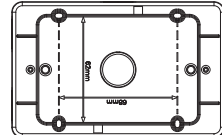

Hotel series - Accessories

A3031EKTH

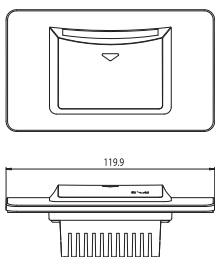

A3031EKTH Rear View

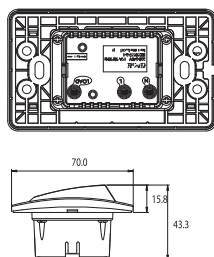

A3727H

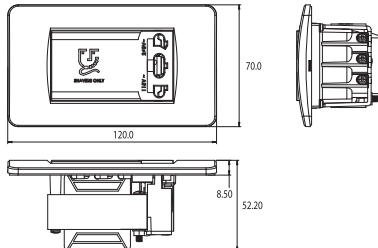

Catalog Number รหัสสินค้า	PRICE LIST ราคา (บาท)	PAGE หน้า	Catalog Number รหัสสินค้า	PRICE LIST ราคา (บาท)	PAGE หน้า	Catalog Number รหัสสินค้า	PRICE LIST ราคา (บาท)	PAGE หน้า
1330.05.2A		30	36AVH		8	83096		22
2223V/CL		9	56E1 GY		23	83097		22
2223V/WE		9	56E6 GY		23	8430LP_BZ		12
223V		9	56SW110LE GY		23	8430LP_WE		12
3030P		3	56SW220LE GY		23	8430MDRPH_BZ		13
3031/1/2M-F		2	56SW320LE GY		23	8430MDRPH_WE		13
3031E1P_2M_F		1	56SW332LE GY		23	8430SDNDH_BZ		12
3031E1P_2NM		1	56SW350 GY		23	8430SDNDH_WE		12
3031E2P_3M_F		1	56SW350LE GY		23	8430SP_BZ		12
3031EMBPH2P_3		1	56SW363LE GY		23	8430SP_WE		12
3031H360M		2	75022-900-01-TSELL		27	8430SPCUH_BZ		12
3031H500M/K		2	81178		22	8430SPCUH_WE		12
3031M1P_2M_F		1	81182		22	8431L_1_BZ		11
3031M1P_2NM		1	81183		22	8431L_1_WE		11
3031M2P_3M_F		1	81194		22	8431L_2_BZ		11
3031NDMH RD		3	81195		22	8431L_2_WE		11
3031NPMHGN		3	81278		22	8431LBPH_BZ		11
3031P_1_2M_BPH		1	81282		22	8431LBPH_WE		11
3031P_1_2M_F		1	81283		22	8431M_1_BZ		11
3031P_1_2NM		1	81294		22	8431M_1_WE		11
3031P_2_3M_F		1	81295		22	8431M_2_BZ		11
3031PPM		2	81378		20	8431M_2_WE		11
3031RJ64M-T		2	81382		20	8431M_3_BZ		11
3031RJ88SMA5_T		2	81383		20	8431M_3_WE		11
3031RJS-EX		2	81394		20	8431MD20H_BZ		11
3031RJU-EX		2	81395		20	8431MD20H_WE		11
3031TV75MS		2	81478		21	8431S_1		11
3031USB_WE		1	81482		21	8431S_1_WE		11
30M		8	81483		21	8431S_2_BZ		11
30MBP2/3J		8	81494		21	8431S_2_WE		11
30P		9	81495		21	8431SBPH_BZ		11
30RJ64M		9	81582		21	8431SBPH_WE		11
30TV75MS		9	81583		21	8431SDNDH_BZ		12
30USBCM		7	81594		21	8431SDNDH_WE		12
31		8	81678		21	8431SPCUH_BZ		12
31AVH		8	81682		21	8431SPCUH_WE		12
31AVX		8	81683		21	8431SRJ4H_BZ		12
31AWP		8	81694		21	8431SRJ4H_WE		12
32		8	81695		21	8431SRJ6H_BZ		12
32AVH		8	82344		38	8431SRJ6H_WE		12
32V400FM/K		9	82344RB		38	8431STV_BZ		12
32V500M/K		9	82754		22	8431STV_WE		12
33AVH		8	82770		22	8431STVF_BZ		12
3426UEST2MP		1	82771		22	8431STVF_WE		12
3426UEST2MP_RD		1	82782		22	8431USB_BZ		11
3426UEST2MP_YL		1	82783		22	8431USB_WE		11
3426UESTMP		1	83081		22	8432USB_BZ		11
3426USMP		1	83085		22	8432USB_WE		11
34AVH		8	83086		22	84426LUES2_BZ		11
35AVH		8	83092		22	84426LUES2_WE		11

บริษัท ซีที อิเล็กทริก ซัพพลาย จำกัด
 CT ELECTRIC SUPPLY CO., LTD.

โทร : 02 550 9555

Catalog Number รหัสสินค้า	PRICE LIST ราคา (บาท)	PAGE หน้า	Catalog Number รหัสสินค้า	PRICE LIST ราคา (บาท)	PAGE หน้า	Catalog Number รหัสสินค้า	PRICE LIST ราคา (บาท)	PAGE หน้า
84426MUES_BZ		11	ACTRJ30M5ENSUWE		5	EZAUX11		34
84426MUES_WE		11	ACTTLQTB		5	EZAUX11T		34
84426SUS_BZ		11	B3000F		7	EZB100CAPT		36
84426SUS_WE		11	CCT551011		14	EZB250CAPT		36
99AC220		4	CCT551023		14	EZB250MCNST		36
A3000		3	CK237		8	EZB250MLUGT		36
A3000G		3	CON224_ABE		3	EZB250W04T		36
A3000M NHE		3	D221N		37	EZB250W06T		36
A3000T2		3	D221NRB		37	EZB250W08T		36
A3001		3	D222N		37	EZB250W10T		36
A3001M NHE		3	D222NRB		37	EZB250W12T		36
A3002		3	D223N		37	EZB400MCNST		36
A3002M NHE		3	D223NRB		37	EZB400MLUGT		36
A3030T2VX		3	D224N		37	EZB400W04T		36
A3030VX		3	D224NRB		37	EZB400W06T		36
A3031EKTH		3	D225N		37	EZB400W08T		36
A3031WBP_GY		4	D225NR		37	EZB400W10T		36
A3031WBP_WE		4	DTU362		38	EZB400W12T		36
A3223HR		4	DTU362RB		38	EZB630MCNST		36
A3223HR(GY)		4	DTU363		38	EZB630MLUGT		36
A3223HSMWEH		4	DTU363RB		38	EZB630W04T		36
A3223HSMR		4	DU221RB		38	EZB630W06T		36
A3223HSMR(GY)		4	DU222RB		38	EZB630W08T		36
A3727H		3	DU321		38	EZB630W10T		36
A8401LH_SZ		13	DU321RB		38	EZB630W12T		36
A8401LH_WE		13	DU322		38	EZBNS2T		36
A8401MH_SZ		13	DU322RB		38	EZBNS4T		36
A8401MH_WE		13	DU323		38	EZBOX100		34
A8401SH_SZ		13	DU323RB		38	EZC100B3015T		32
A8401SH_WE		13	DU324		38	EZC100B3020T		32
A8431EKTH_SZ		12	E227F_ABE		7	EZC100B3025T		32
A8431EKTH_WE		12	E227F_BAS		7	EZC100B3030T		32
A84727H_SZ		12	E25UES		8	EZC100B3040T		32
A84727H_WE		12	E30/1M-D		8	EZC100B3050T		32
A84T02L_SZ		13	E426UEST		8	EZC100B3060T		32
A84T02L_WE		13	E426UEST2/T		8	EZC100F3015T		32
ACT4P5EUCM3RBBU		5	E426UEX		8	EZC100F3020T		32
ACT4P6UCM3RBBU		5	E426UST		8	EZC100F3025T		32
ACT4P6ULS3RBWE		5	EZADINRT		34	EZC100F3030T		32
ACTPC5EUBCM10BU		5	EZAFASB2T		34	EZC100F3040T		32
ACTPC5EUBCM20BU		5	EZALOCKT		34	EZC100F3050T		32
ACTPC5EUBCM30BU		5	EZALUG0502T		34	EZC100F3060T		32
ACTPC5EUBCM50BU		5	EZALUG0503T		34	EZC100F3075T		32
ACTPC6UBCM10BU		5	EZALUG1002T		34	EZC100F3080T		32
ACTPC6UBCM20BU		5	EZALUG1003T		34	EZC100F3100T		32
ACTPC6UBCM30BU		5	EZASHT200ACT		34	EZC100H1015T		32
ACTPC6UBCM50BU		5	EZATSHD3PT		34	EZC100H1020T		32
ACTPP5EU24NSS		5	EZAUVR200ACT		34	EZC100H1025T		32
ACTPP6U24NSS_S		5	EZAUX01T		34	EZC100H1030T		32
ACTRJ1UCMPM		5	EZAUX10T		34	EZC100H1040T		32



บริษัท ซีที อีเลคทริค ซัพพลาย จำกัด
CT ELECTRIC SUPPLY CO., LTD.

โทร : 02 550 9555

Catalog Number รหัสสินค้า	PRICE LIST ราคา (บาท)	PAGE หน้า	Catalog Number รหัสสินค้า	PRICE LIST ราคา (บาท)	PAGE หน้า	Catalog Number รหัสสินค้า	PRICE LIST ราคา (บาท)	PAGE หน้า
EZC100H1050T		32	EZC250H2250		33	F50D360M		6
EZC100H1060T		32	EZC250H3100		33	F50M1.5		6
EZC100H1075T		32	EZC250H3125		33	F50M2		6
EZC100H1080T		32	EZC250H3150		33	F50M4		6
EZC100H1100T		32	EZC250H3160		33	F50MIA1.5		6
EZC100H2015T		32	EZC250H3175		33	F50NM2-RD		6
EZC100H2020T		32	EZC250H3200		33	F50XM1		7
EZC100H2025T		32	EZC250H3225		33	F50XM2		7
EZC100H2030T		32	EZC250H3250		33	FG1050H		7
EZC100H2040T		32	EZC250N3100		33	FG1051H		7
EZC100H2050T		32	EZC250N3125		33	FG1052H		7
EZC100H2060T		32	EZC250N3150		33	FG1053H		7
EZC100H2075T		32	EZC250N3160		33	H100SN		37
EZC100H2080T		32	EZC250N3175		33	H1200SNE4		37
EZC100H2100T		32	EZC250N3200		33	H200SN		37
EZC100H3015T		32	EZC250N3225		33	H361		37
EZC100H3020T		32	EZC250N3250		33	H361RB		37
EZC100H3025T		32	EZC400H3320N		33	H362		37
EZC100H3030T		32	EZC400H3350N		33	H362RB		37
EZC100H3040T		32	EZC400H3400N		33	H363		37
EZC100H3050T		32	EZC400N3320N		33	H363RB		37
EZC100H3060T		32	EZC400N3350N		33	H364		37
EZC100H3075T		32	EZC400N3400N		33	H364RB		37
EZC100H3080T		32	EZEAL		35	H365		37
EZC100H3100T		32	EZEAX		35	H365R		37
EZC100N3015T		32	EZEAXAL		35	H366		37
EZC100N3020T		32	EZEAFASB2		35	H366R		37
EZC100N3025T		32	EZELOCK		35	H367		37
EZC100N3030T		32	EZELUG2503		35	H367R		37
EZC100N3040T		32	EZESHT200AC		35	H368		37
EZC100N3050T		32	EZESPDR3P		35	H368R		37
EZC100N3060T		32	EZETEX		35	H600SN		37
EZC100N3075T		32	EZETSHD3P		35	H60SN		37
EZC100N3080T		32	EZEUVR200AC		35	H800SNE4		37
EZC100N3100T		32	F1426UAM		6	HU361		38
EZC250F3100		33	F1426UESM		6	HU361RB		38
EZC250F3125		33	F1426UEST2M		6	HU362		38
EZC250F3150		33	F1426USM		6	HU362RB		38
EZC250F3160		33	F30426USM		6	HU363		38
EZC250F3175		33	F30NM2-RD		6	HU363RB		38
EZC250F3200		33	F30Z1.5		9	HU364		38
EZC250F3225		33	F3223HR		7	HU364RB		38
EZC250F3250		33	F3223HR(GY)		7	HU365		38
EZC250H2100		33	F3223HSMR		7	HU365R		38
EZC250H2125		33	F50/2M1.5		6	HU366		38
EZC250H2150		33	F50/2M2		6	HU366R		38
EZC250H2160		33	F50/2M4		6	HU367R		38
EZC250H2175		33	F50BPM1.5H		6	PK3GTA1		37
EZC250H2200		33	F50BPM2		6	PKE16M423		18
EZC250H2225		33	F50BPM4		6	PKE16M434		18

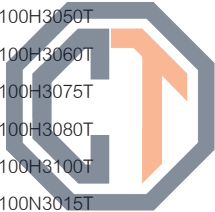

บริษัท ซีที อิเล็กทริก ซัพพลาย จำกัด
CT ELECTRIC SUPPLY CO., LTD.

โทร : 02 550 9555

Catalog Number รหัสสินค้า	PRICE LIST ราคา (บาท)	PAGE หน้า	Catalog Number รหัสสินค้า	PRICE LIST ราคา (บาท)	PAGE หน้า	Catalog Number รหัสสินค้า	PRICE LIST ราคา (บาท)	PAGE หน้า
PKE16M435		18	PKF32G734		21	QO116C10RCBO30		28
PKE16M723		20	PKF32G735		21	QO116VSC10T		28
PKE16M734		20	PKF32M423		19	QO116VSC6T		28
PKE16M735		20	PKF32M434		19	QO120C06RCBO10		28
PKE16W423		19	PKF32M435		19	QO120C06RCBO30		28
PKE16W434		19	PKF32M723		21	QO120C10RCBO10		28
PKE16W435		19	PKF32M734		21	QO120C10RCBO30		28
PKE32M423		18	PKF32M735		21	QO120VSC10T		28
PKE32M434		18	PKF32W423		19	QO120VSC6T		28
PKE32M435		18	PKF32W434		19	QO125VSC10T		28
PKE32M723		20	PKF32W435		19	QO125VSC6T		28
PKE32M734		20	PKF32W723		22	QO132C06RCBO10		28
PKE32M735		20	PKF32W734		22	QO132C06RCBO30		28
PKE32W423		19	PKF32W735		22	QO132C10RCBO10		28
PKE32W434		19	PKOGTA2		37	QO132C10RCBO30		28
PKE32W435		19	PKOGTA7		37	QO132VSC10T		28
PKF16F423		19	PKOGTA8		37	QO132VSC6T		28
PKF16F434		19	PKX16M423		18	QO140C06RCBO10		28
PKF16F435		19	PKX16M434		18	QO140C06RCBO30		28
PKF16F723		22	PKX16M435		18	QO140C10RCBO10		28
PKF16F734		22	PKX16M723		20	QO140C10RCBO30		28
PKF16F735		22	PKX16M734		20	QO140VSC10T		28
PKF16G423		19	PKX16M735		20	QO140VSC6T		28
PKF16G434		19	PKX32M423		18	QO150C06RCBO10		28
PKF16G435		19	PKX32M434		18	QO150C06RCBO30		28
PKF16G723		21	PKX32M435		18	QO150C10RCBO10		28
PKF16G734		21	PKX32M723		20	QO150C10RCBO30		28
PKF16G735		21	PKX32M734		20	QO150VSC10T		28
PKF16M423		19	PKX32M735		20	QO150VSC6T		28
PKF16M434		19	PKY16M423		18	QO163VSC10T		28
PKF16M435		19	PKY16M434		18	QO163VSC6T		28
PKF16M723		21	PKY16M435		18	QO2100MBXT		29
PKF16M734		21	PKY16M723		20	QO216C10RCBO30		29
PKF16M735		21	PKY16M734		20	QO216VSC10T		29
PKF16W423		19	PKY16M735		20	QO220C10RCBO30		29
PKF16W434		19	PKY32M423		18	QO220VSC10T		29
PKF16W435		19	PKY32M434		18	QO232C10RCBO30		29
PKF16W723		22	PKY32M435		18	QO232VSC10T		29
PKF16W734		22	PKY32M723		20	QO240C10RCBO30		29
PKF16W735		22	PKY32M734		20	QO240VSC10T		29
PKF32F423		19	PKY32M735		20	QO250C10RCBO30		29
PKF32F434		19	QO110C06RCBO10		28	QO250VSC10T		29
PKF32F435		19	QO110C06RCBO30		28	QO263C10RCBO30		29
PKF32F723		22	QO110C10RCBO10		28	QO263VSC10T		29
PKF32F734		22	QO110C10RCBO30		28	QO270MBXT		29
PKF32F735		22	QO110VSC10T		28	QO280MBXT		29
PKF32G423		19	QO110VSC6T		28	QO3-100EZ12G/SN		30
PKF32G434		19	QO116C06RCBO10		28	QO3-100EZ18G/SN		30
PKF32G435		19	QO116C06RCBO30		28	QO3-100EZ24G/SN		30
PKF32G723		21	QO116C10RCBO10		28	QO3-100EZ30G/SN		30



บริษัท ซีที อเลคทริค ซัพพลาย จำกัด
CT ELECTRIC SUPPLY CO., LTD.

โทร : 02 550 9555

Catalog Number รหัสสินค้า	PRICE LIST ราคา (บาท)	PAGE หน้า	Catalog Number รหัสสินค้า	PRICE LIST ราคา (บาท)	PAGE หน้า	Catalog Number รหัสสินค้า	PRICE LIST ราคา (บาท)	PAGE หน้า
QO3-100EZ36G/SN		30	S9HCL14X4R40		26			
QO3-100EZ42G/SN		30	S9HCL14X4R63		26			
QO3-100L12G/SN		31	S9HCL16		26			
QO3-100L18G/SN		31	S9HCL18X4R40		26			
QO3-100L24G/SN		31	S9HCL18X4R63		26			
QO3-100L30G/SN		31	S9HCL18X8R40		26			
QO3-100L36G/SN		31	S9HCL18X8R63		26			
QO3-100L42G/SN		31	SAE_UE_MS_IR_WE		14			
QO3-250EZ12G/SN		30	SDALUG50		27			
QO3-250EZ18G/SN		30	SDCS110		27			
QO3-250EZ24G/SN		30	SDCS114		27			
QO3-250EZ30G/SN		30	SDCS118		27			
QO3-250EZ36G/SN		30	SDCS14		27			
QO3-250EZ42G/SN		30	SDCS14X4RCCB40		27			
QO3-250EZ48G/SN		30	SDCS14X4RCCB63		27			
QO3-250L12G/SN		31	SDCS16		27			
QO3-250L18G/SN		31	SDCS18X4RCCB40		27			
QO3-250L24G/SN		31	SDCS18X4RCCB63		27			
QO3-250L30G/SN		31	SDCS18X8RCCB40		27			
QO3-250L36G/SN		31	SDCS18X8RCCB63		27			
QO3-250L42G/SN		31	U418T		9			
QO3-250L48G/SN		31	U418T2		9			
QO3-CON1PH		30	VDIB17736UWE		9			
QO310VSC10T		28	VDIB17745UWE		5			
QO310VSC6T		28	VDIB17746UWE		5			
QO316VSC10T		28	VDIB17756UWE		9			
QO316VSC6T		28	VDIB17766UWE		5			
QO320VSC10T		28	WHD20_GY		4			
QO320VSC6T		28	WHD35_GY		4			
QO325VSC10T		28	WHD63_GY		4			
QO325VSC6T		28	WHS20_GY		4			
QO332VSC10T		28	WHT20_GY		4			
QO332VSC6T		28	WHT35_GY		4			
QO340VSC10T		28	WHT55_GY		4			
QO340VSC6T		28	WHT63_GY		4			
QO350VSC10T		28	WHT80_GY		4			
QO350VSC6T		28						
QO363VSC10T		28						
QO363VSC6T		28						
QOH1100XT		28						
QOH170XT		28						
QOH180XT		28						
QOH3100XT		28						
QOH370XT		28						
QOH380XT		28						
QOSPD20		29						
S9HCL110		26						
S9HCL114		26						
S9HCL118		26						
S9HCL14		26						



บริษัท ซีที อิเล็กทริก ซัพพลาย จำกัด
CT ELECTRIC SUPPLY CO., LTD.
 โทร : 02 550 9555