

Installation Instruction

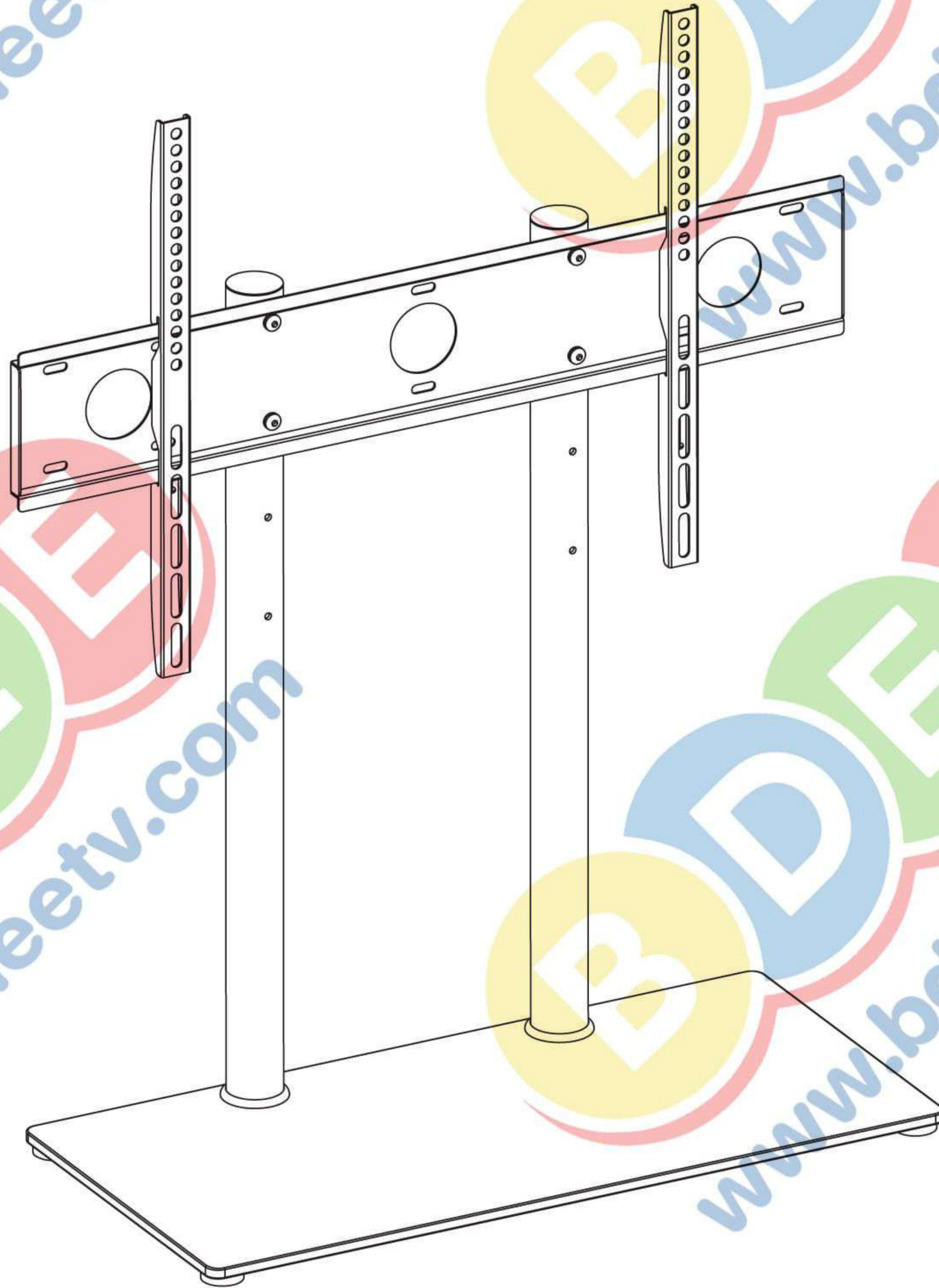

ขาตั้งทีวีแบบตั้งโต๊ะ BDEE รุ่น S12

- เหมาะสำหรับทีวีขนาด 32-65 นิ้ว
- ฐานเป็นกระจกหนา 8 มม.
- ขนาดฐาน (กxย) 28x58 ซม. สูง 77 ซม.
- รองรับด้านหลังทีวี 20x20 , 40x40 และ 60x40 ซม.
- รับน้ำหนักไม่เกิน 40 กก.

Supplied Parts List

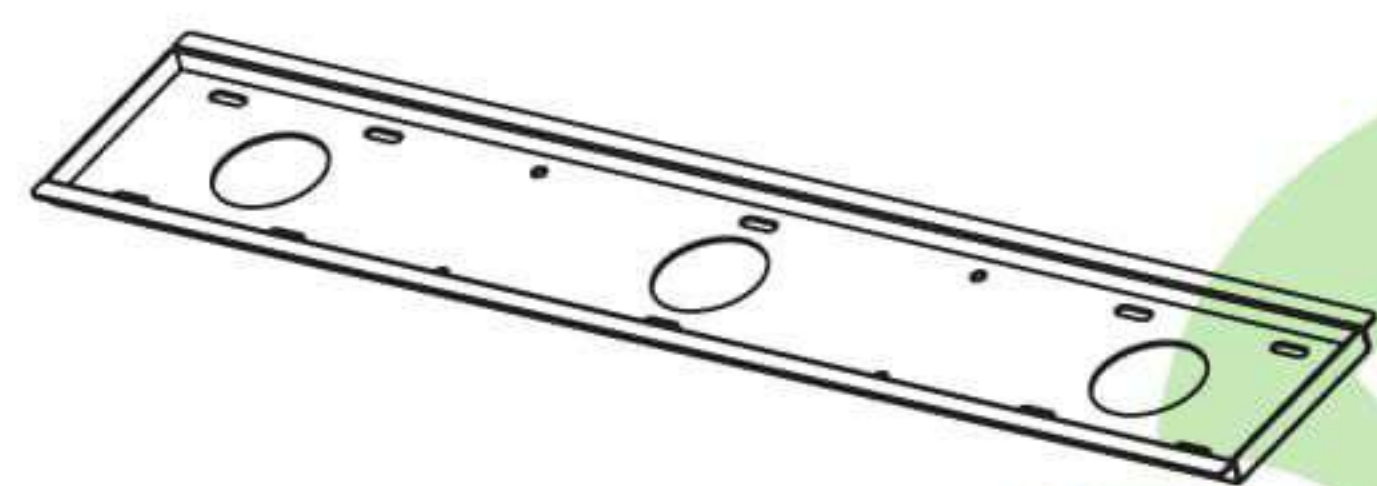

(1)TV Plate
แผ่นเพลท



(2)Monitor Bracket
ขาแขวนทีวี

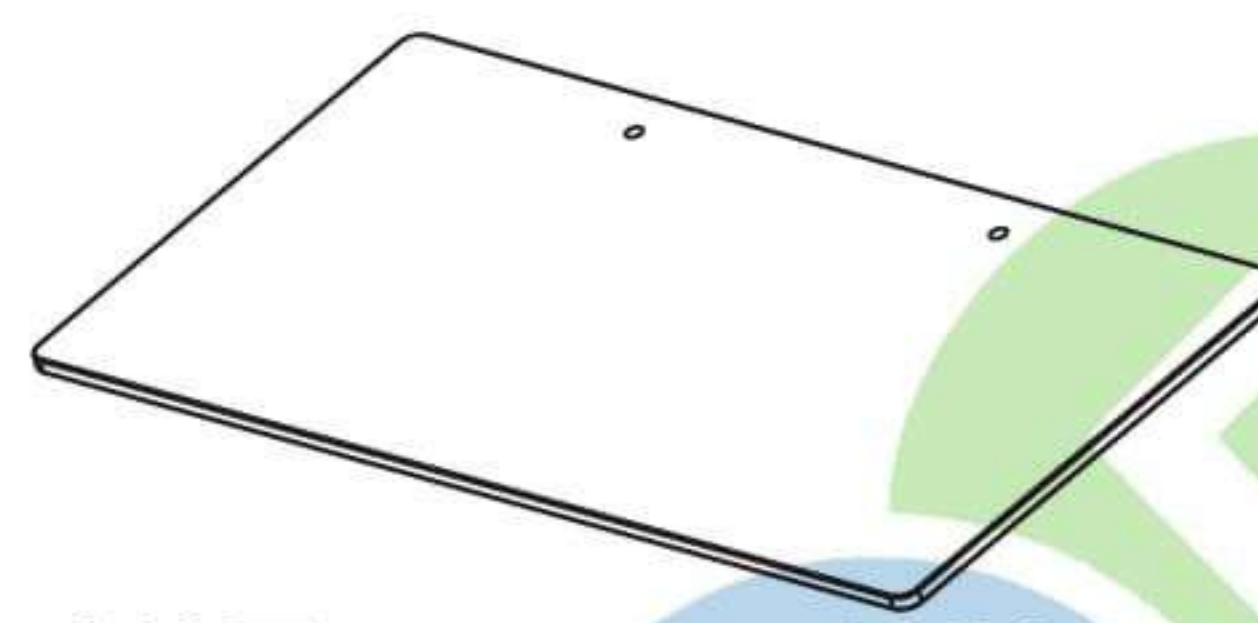

(1)Tempered Glass
ฐานกระจก

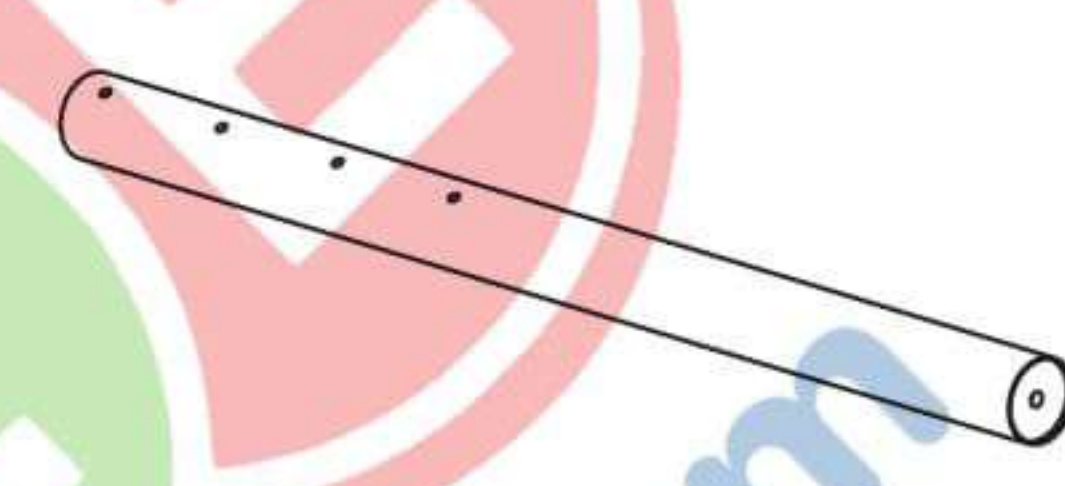

(2)Support Pole
เสา

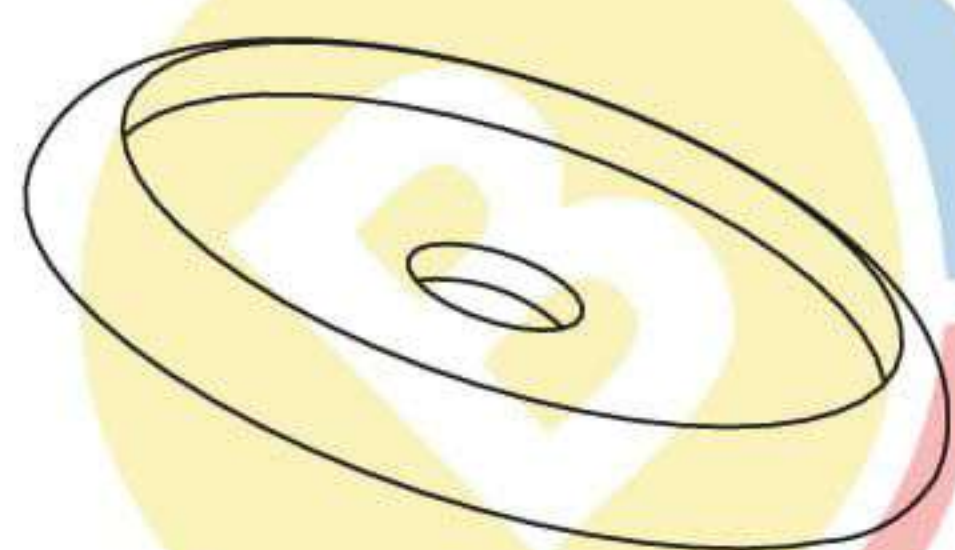

(2)Plastic Socket
เพลทพลาสติกรองเสา

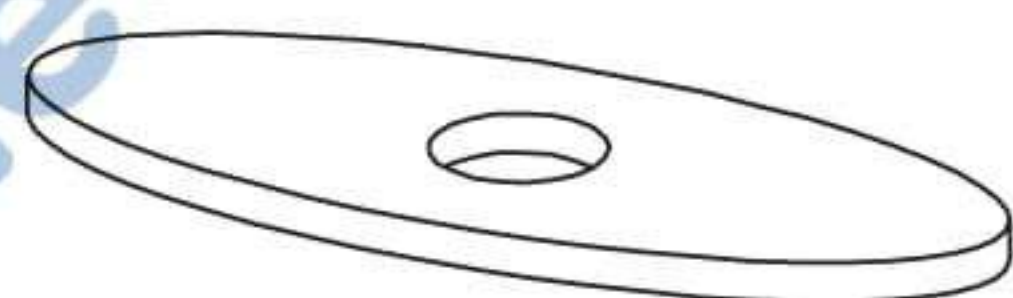

(2)Elliptical Washers
ประกบด้านล่างฐาน

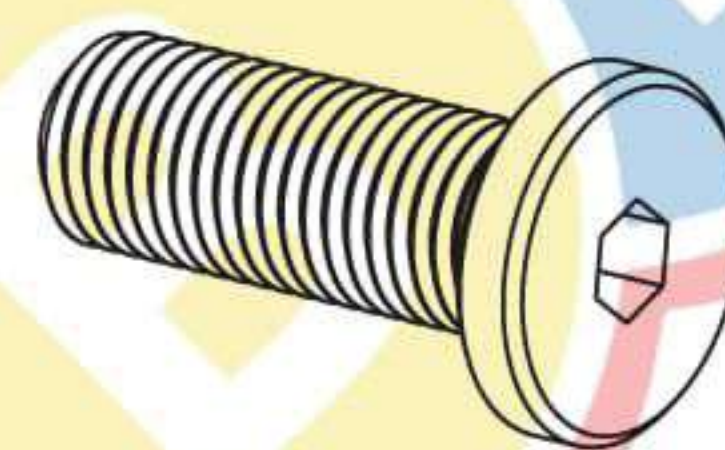

(2)M8x22 Bolt
สกรูยึดฐาน 8x22 มิล

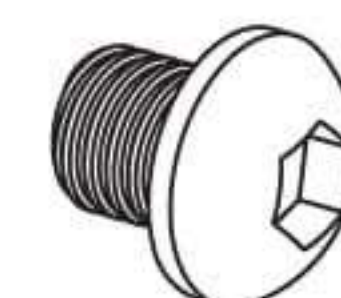

(4)M6x10 Bolt
สกรูยึดเพลท 6x10 มิล

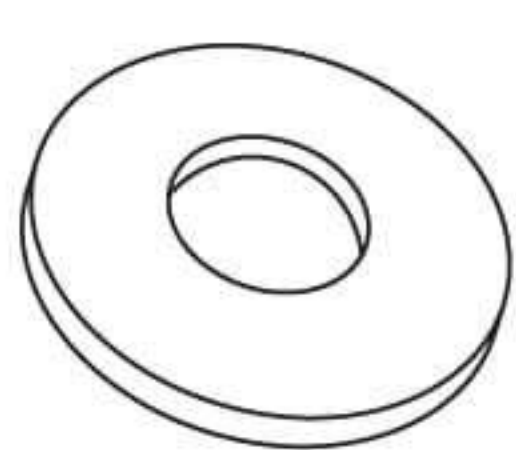

(4)M6 Metal Washer
แหวนรองสกรูยึดเพลท



(4)Rubber Foot
ยางรองฐาน

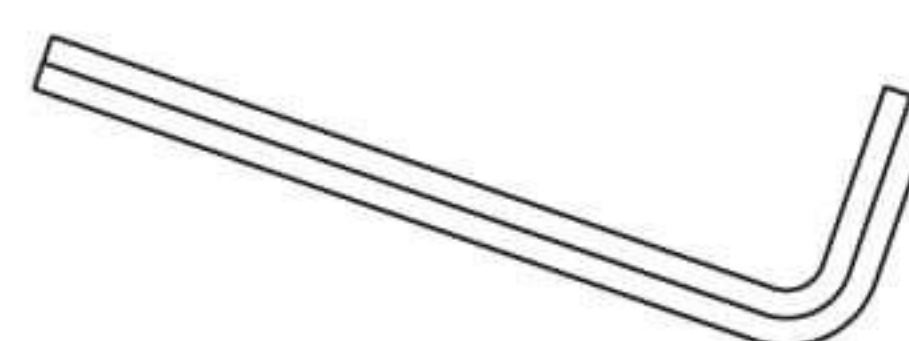

(1)Allen Key
เครื่องมือ



(4)M4 Spacer-A
บุชกลาง

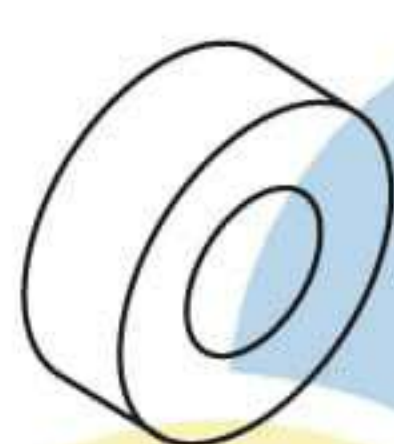

(8)5mm M6/M8
Spacer-B
บุชเล็ก

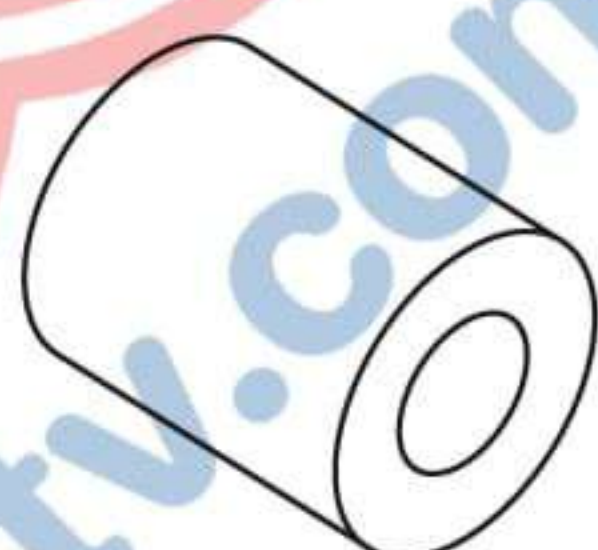

(4)20mm M6/M8
Spacer-C
บุชใหญ่



(4)M4 Washer-D
แหวนรอง 4 มิล

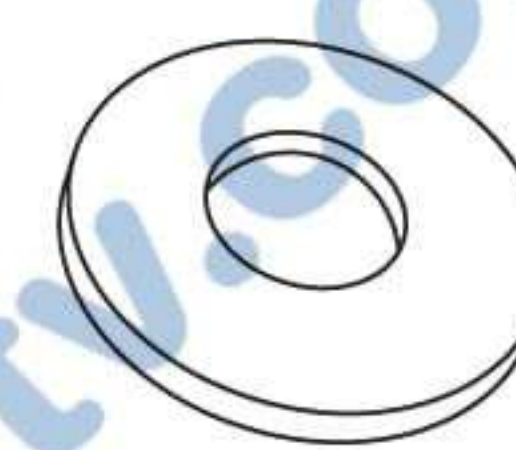

(4)M6 Washer-E
แหวนรอง 6 มิล

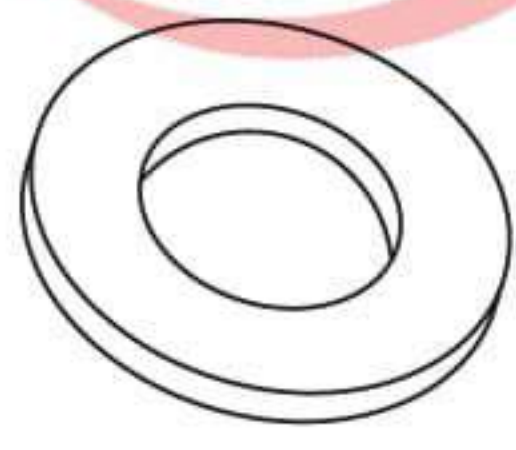

(4)M8 Washer-F
แหวนรอง 8 มิล

สกรู 4x12 มิล

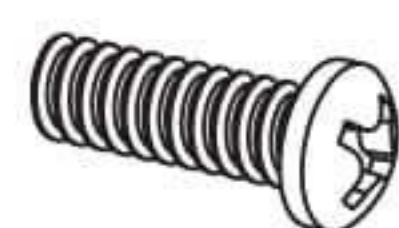

(4)M4x12 Bolt-G

สกรู 4x30 มิล



(4)M4x30 Bolt-H

สกรู 6x20 มิล

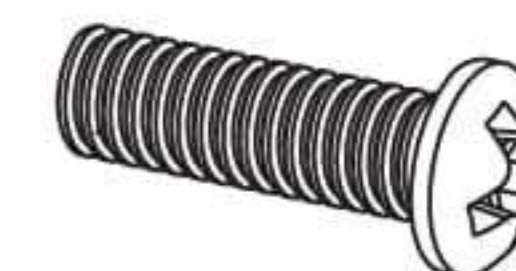

(4)M6x20 Bolt-J

สกรูหลังทีวี เลือกใช้ขนาดให้เหมาะสม

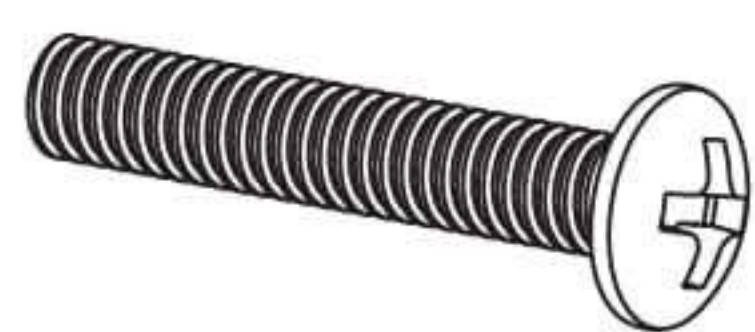

(4)M6x35 Bolt-K
สกรู 6x35 มิล



(4)M8x20 Bolt-L
สกรู 8x20 มิล

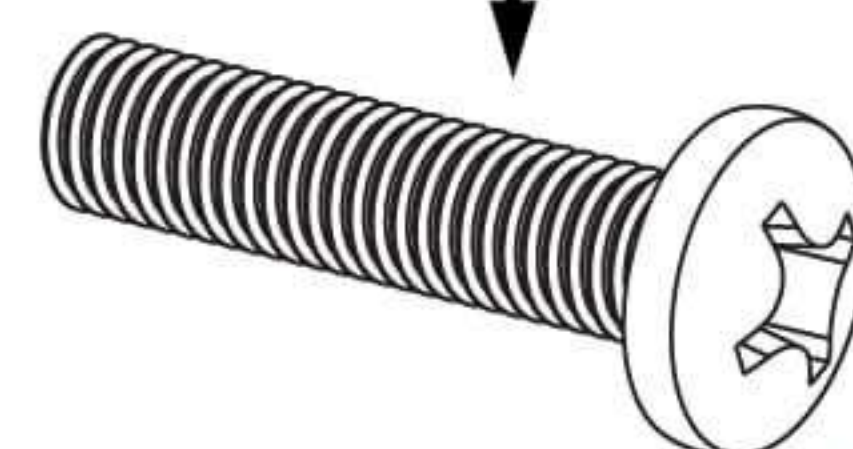

(4)M8x35 Bolt-M
สกรู 8x35 มิล

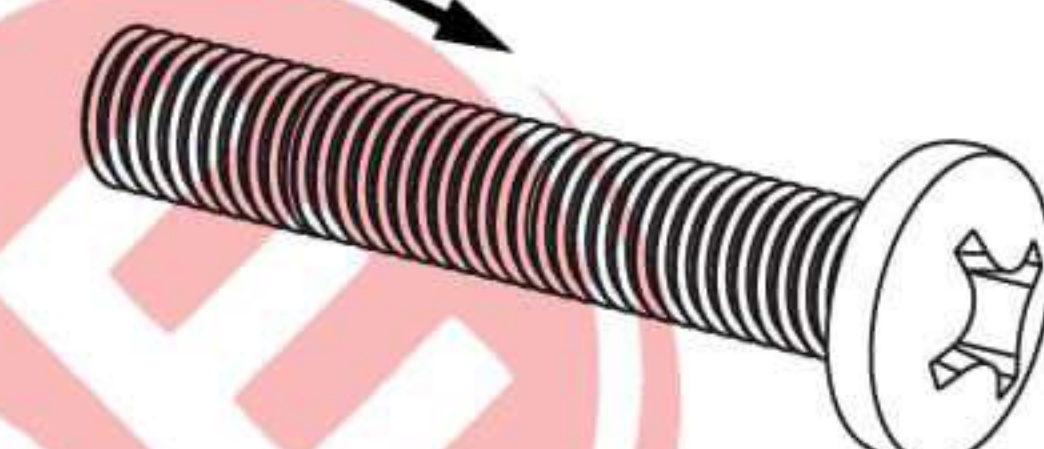

(4)M8x45 Bolt-N
สกรู 8x45 มิล

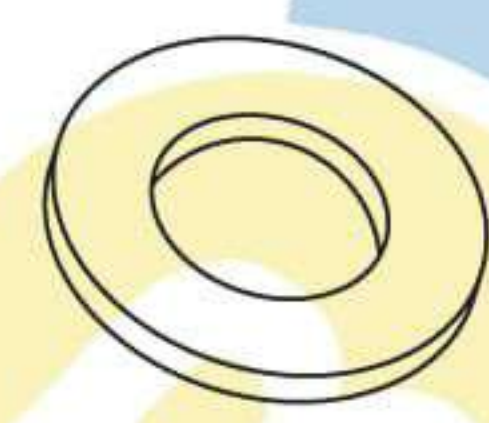

(1)Lag Bolt
Washer-X
แหวนและสกรูยึดสายสลิง



(1)M6x45mm
Lag Bolt-Y

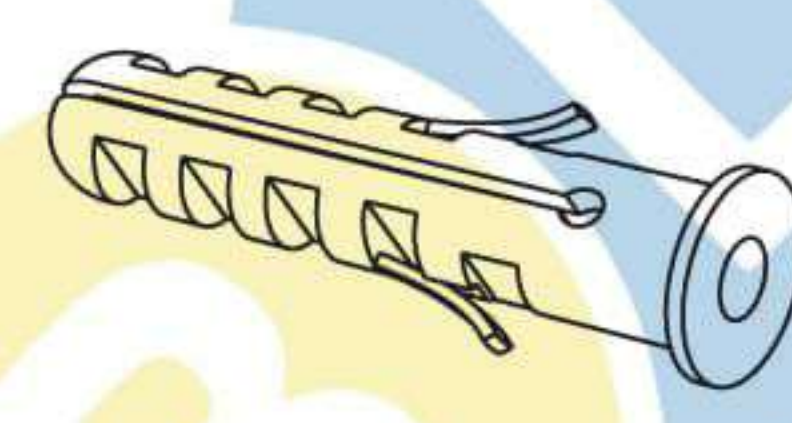

(1)M8x40mm
Concrete Anchor-Z
พุกพลาสติก



(1)Security Wire
สายสลิง

Step 1

Connecting the TV Plate to Support Poles

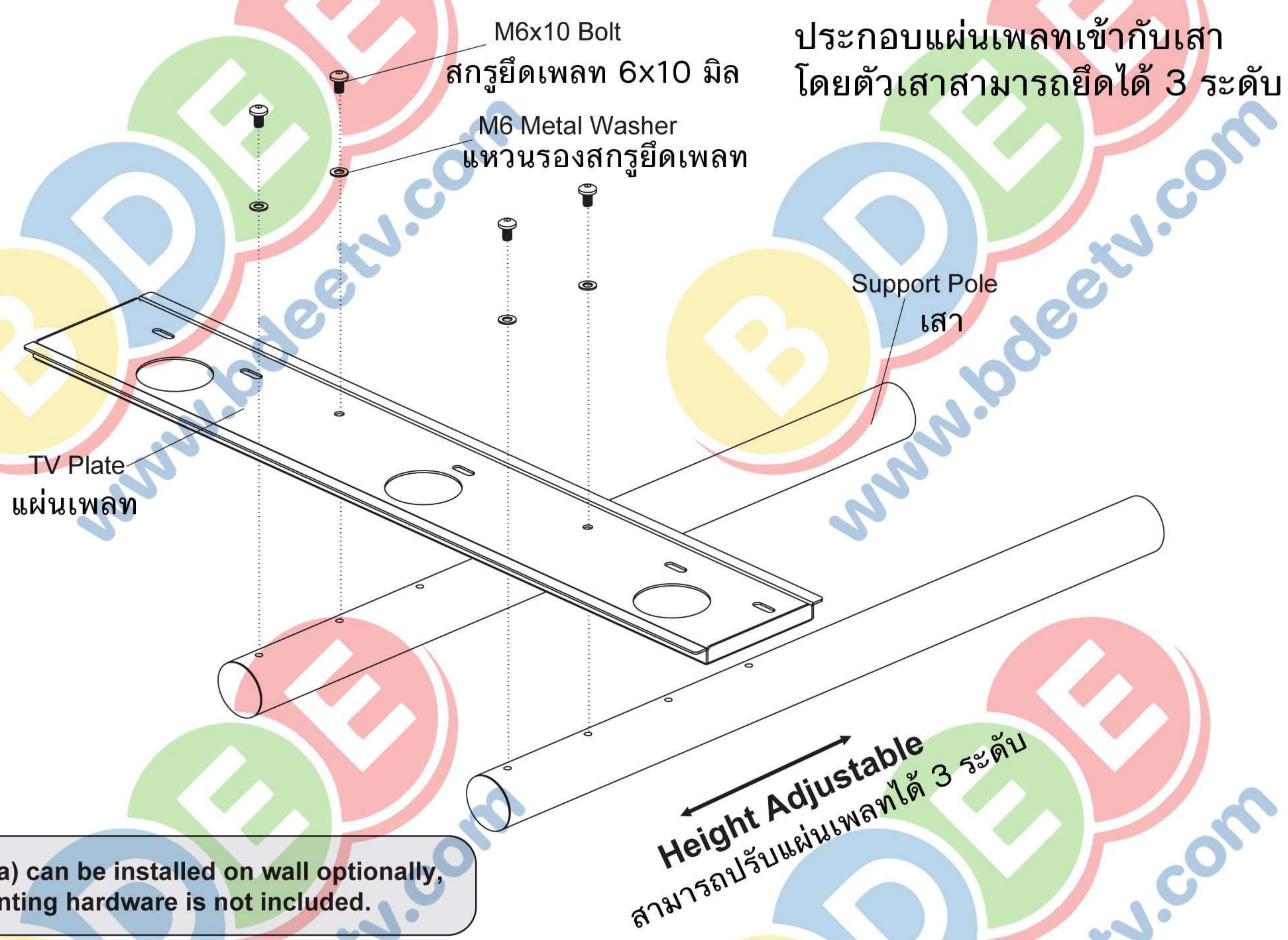

Step 2

Connecting the Support Poles to Tempered Glass

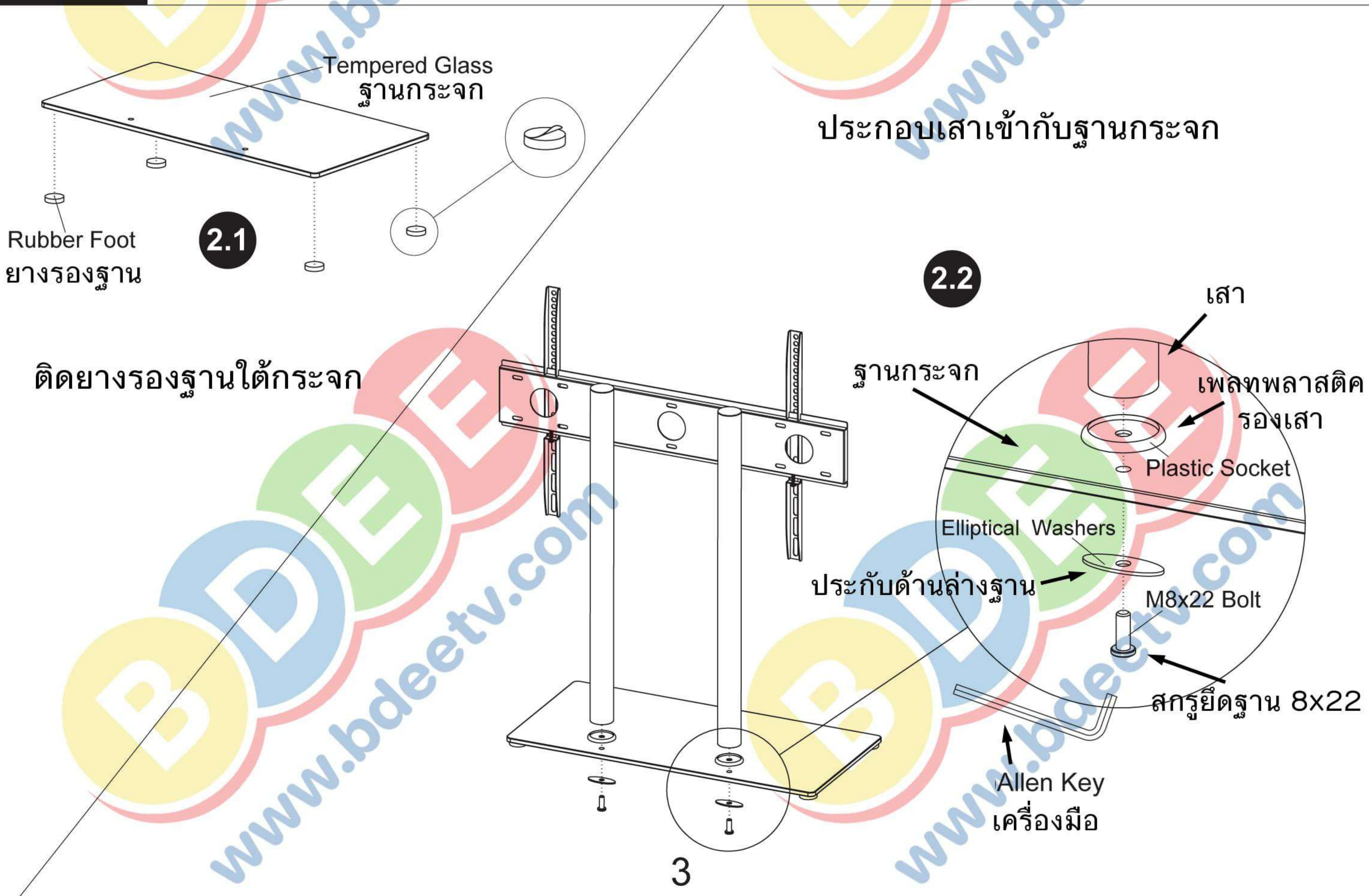

Step 3

Mounting the Monitor Brackets to a TV

3.1 G/H/J/K/L/M/N

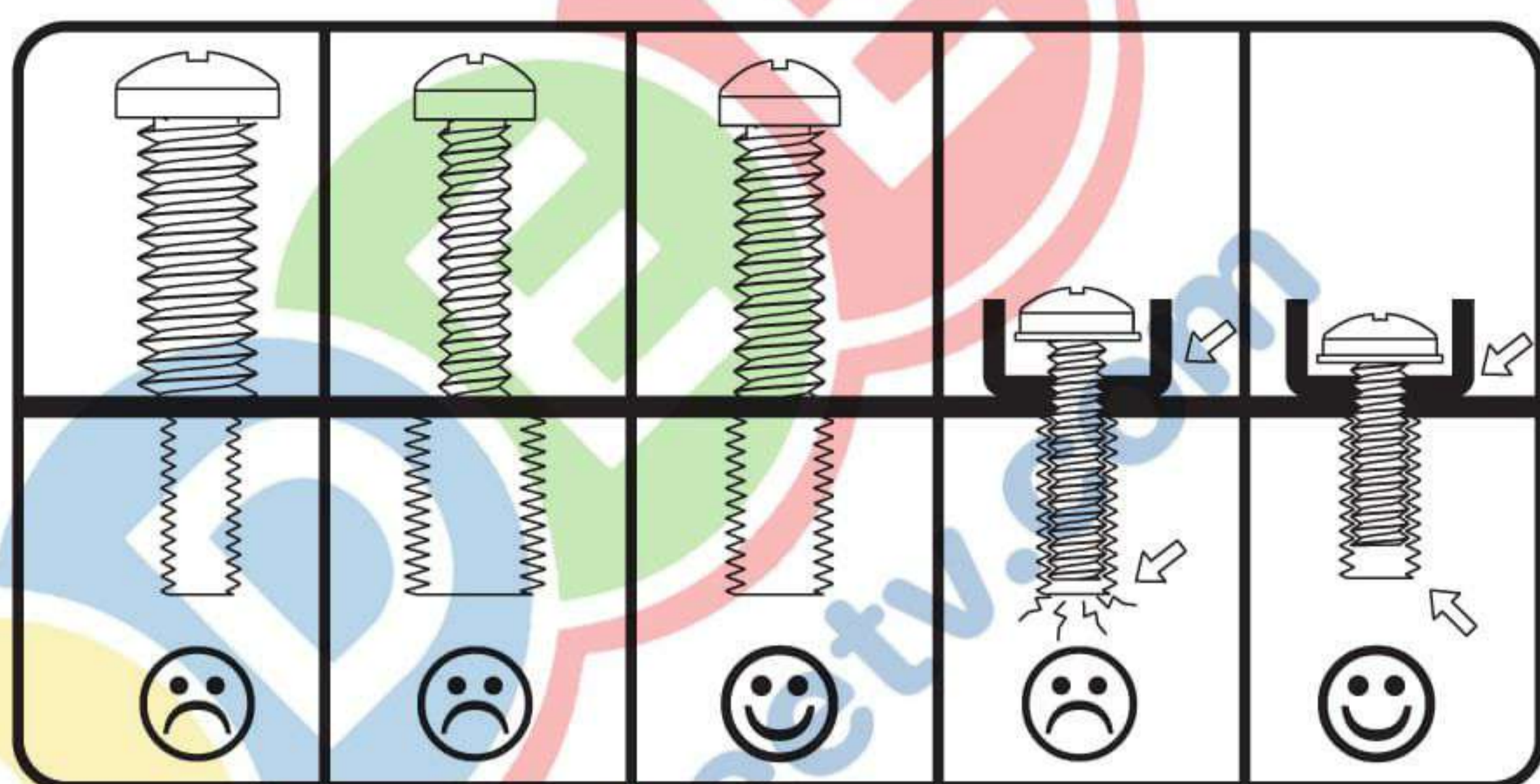

เลือกใช้สกรูให้พอดีกับรูหลังทีวี

3.2 A/B/C (Optional)

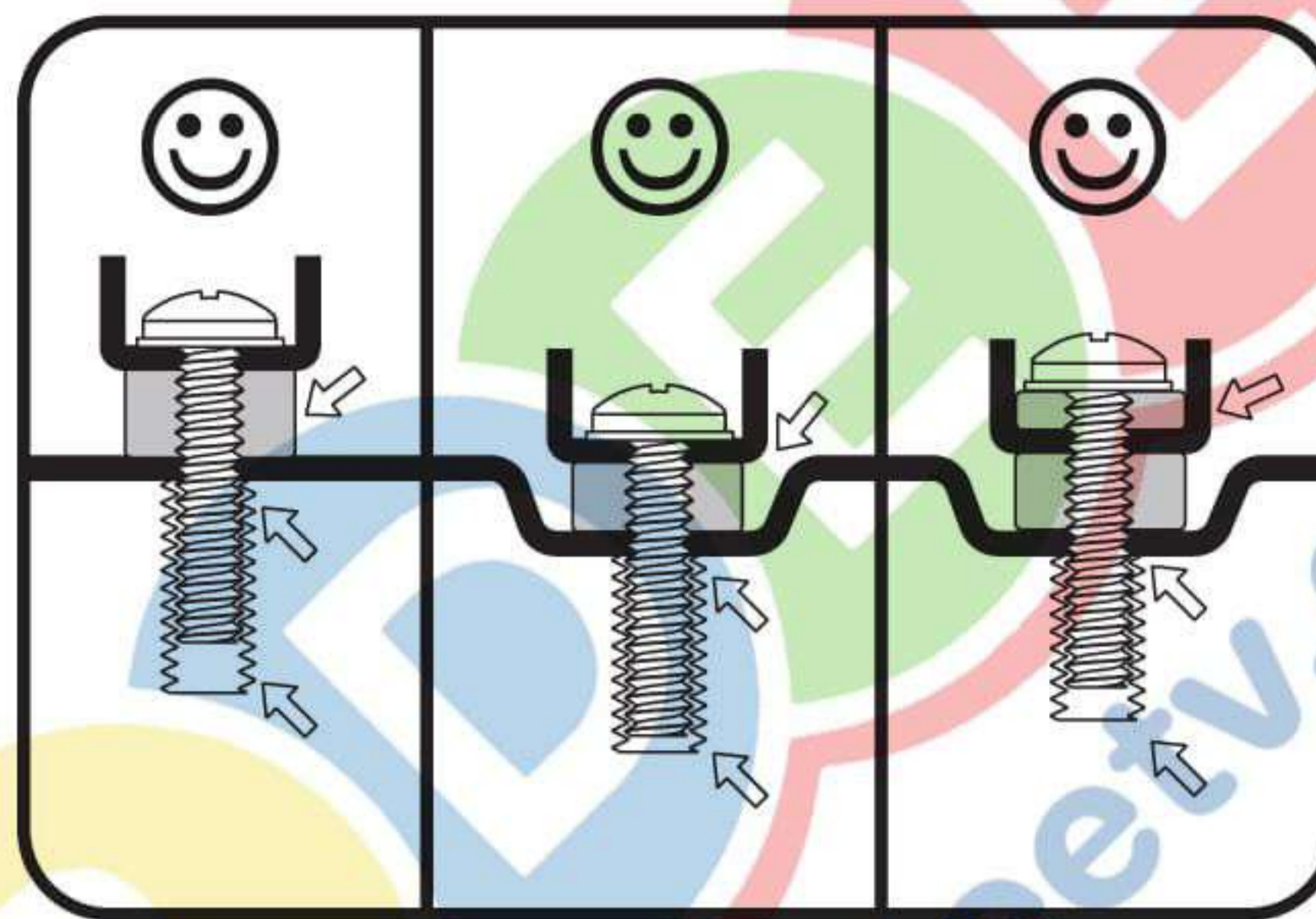

เลือกใช้บุชรองเมื่อจำเป็น

3.3

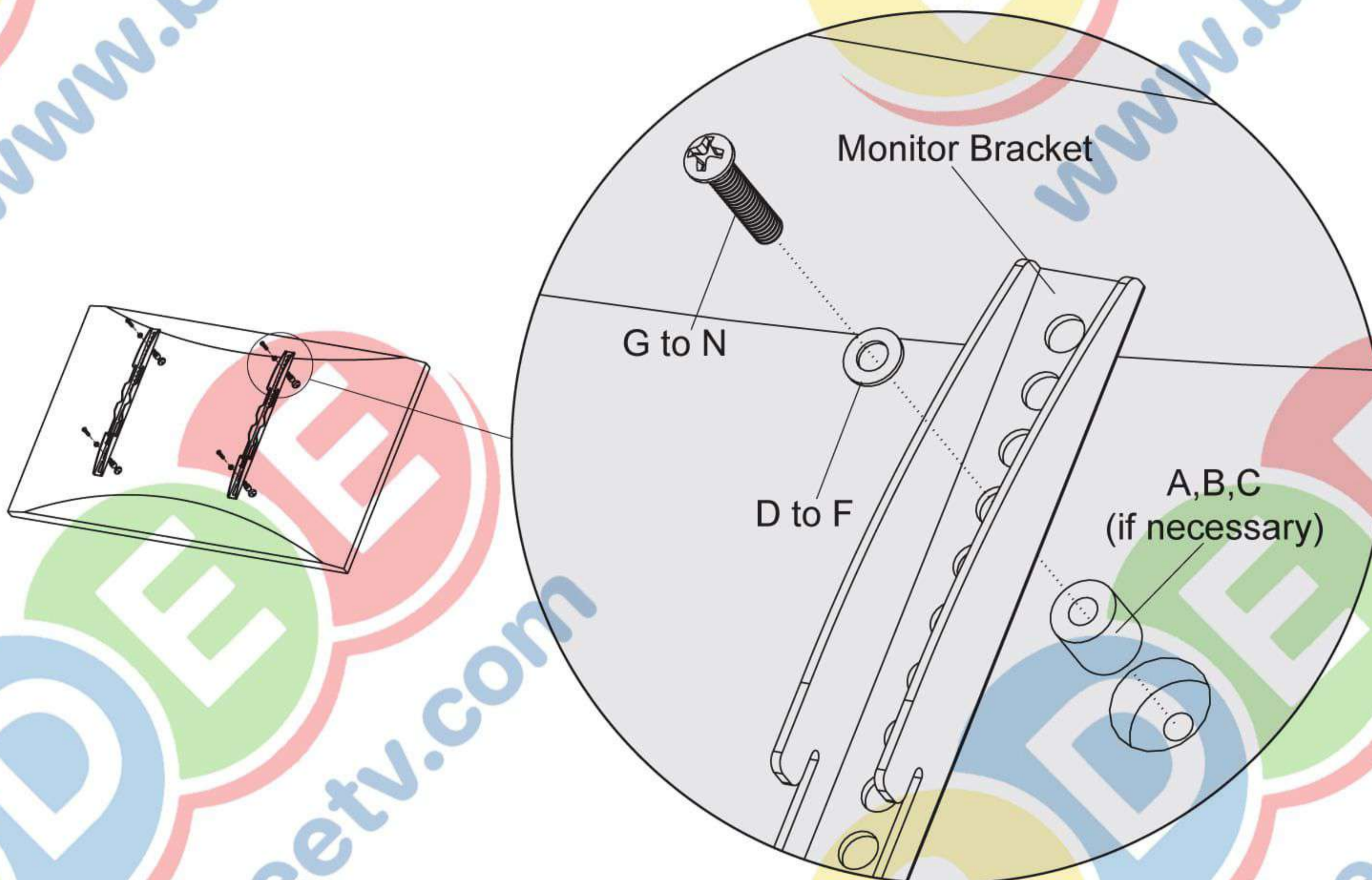

ประกอบขาแขวนทีวีเข้ากับหลังทีวี เลือกใช้บุชกรณีที่ต้องการให้หลังทีวีห่างจากเพลาท หรือหลังทีวีโค้ง

Step 4

Attaching TV To TV Plate

4.1

ยกทีวีขึ้นแขวนกับแผ่นเพลท

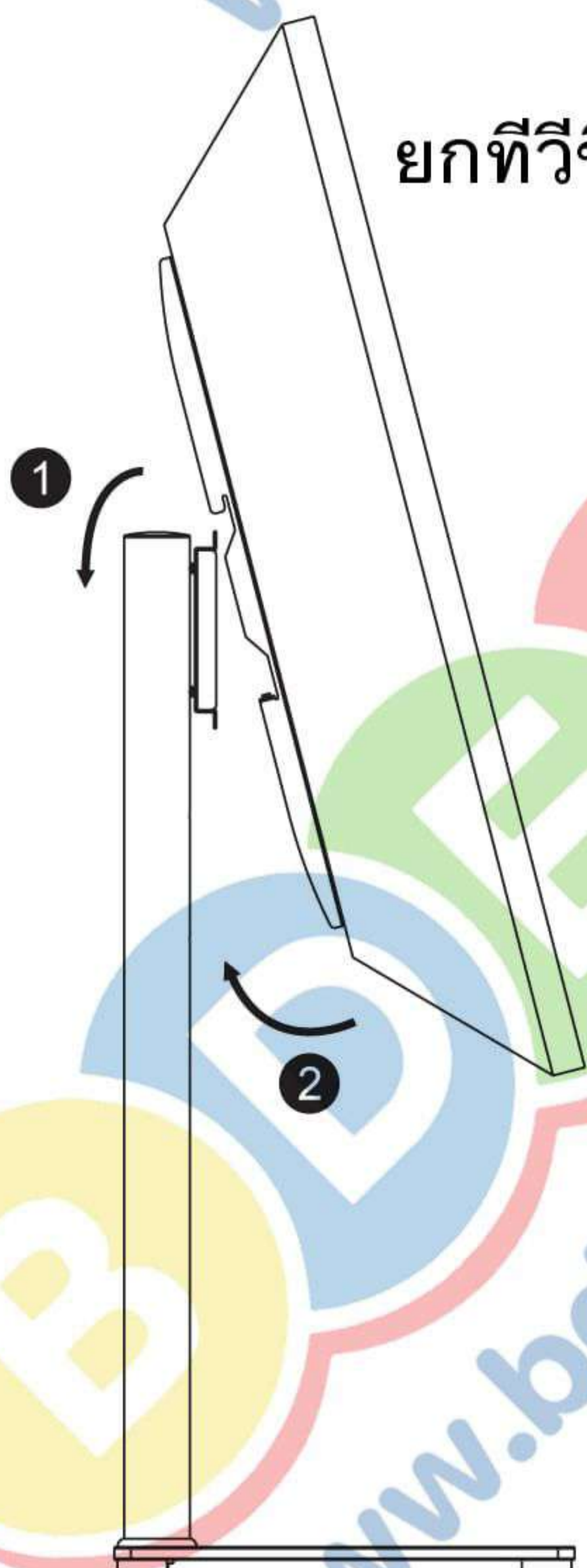

4.2

ขันสกรูกันหล่น

Safety Bolt

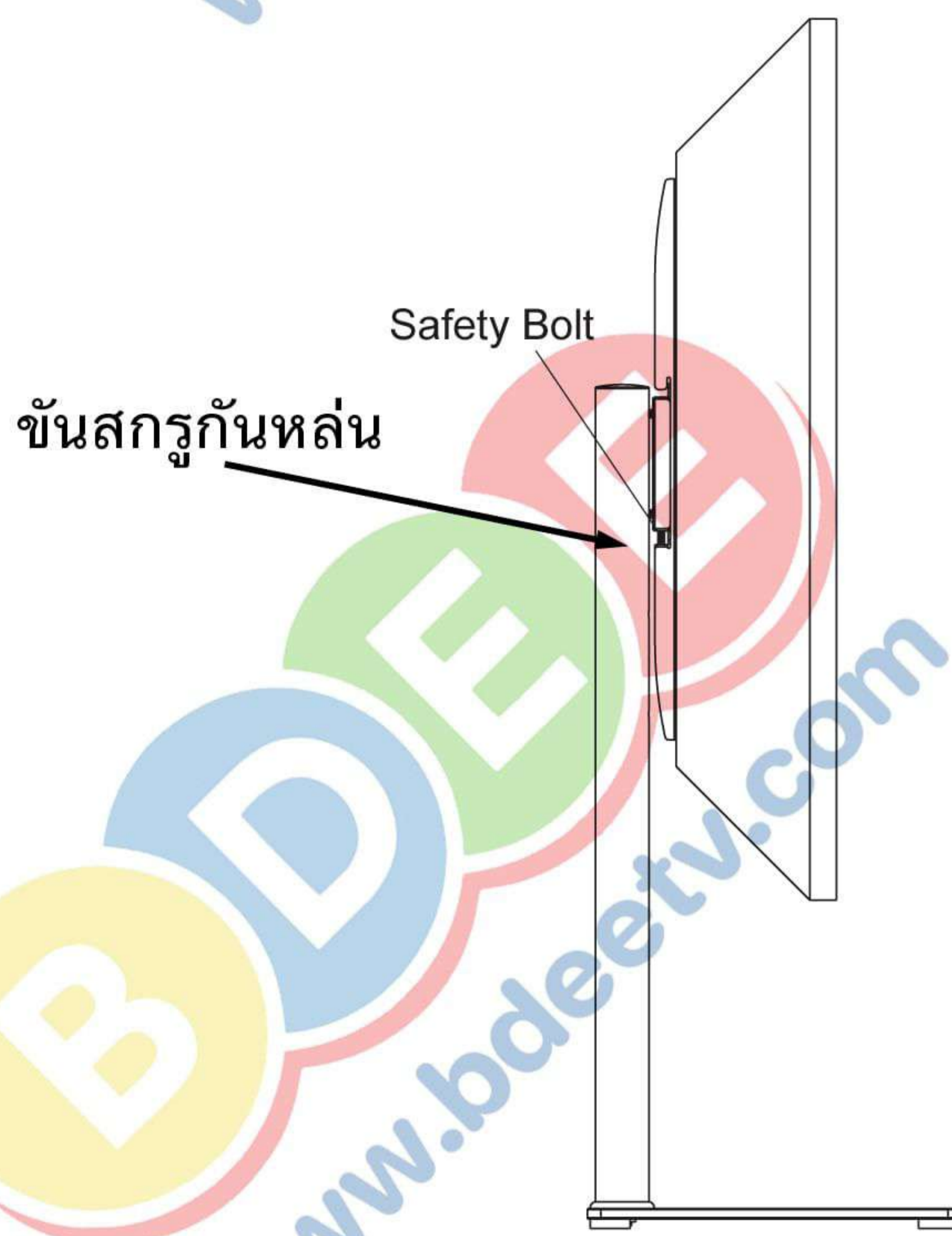

Step 5

Attaching the Security Steel Wire to the TV

If your TV is located nearby the wall as the 5.1, then a steel wire can be attached for added security. Attaching the two ends of steel wire to the top two holes on the back of TV, shown in 5.2.

5.1 ยึดสายสลิงระหว่างขาแขวนกับผนัง

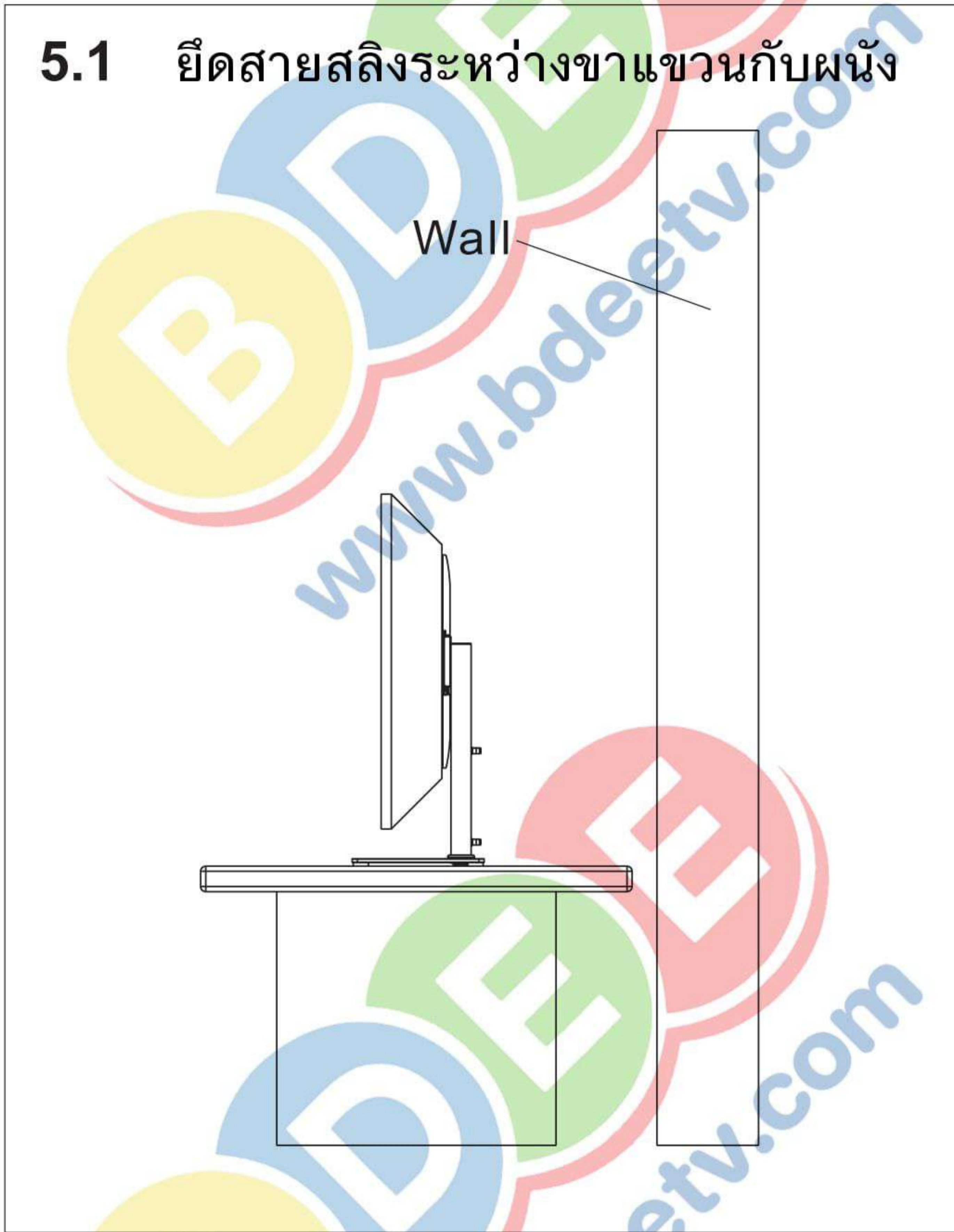

5.2 ใส่ห่วงสายสลิงก่อนใส่สกรูยึดหลังทีวี ทับลงไป ปรับระยะสายให้พอเหมาะ

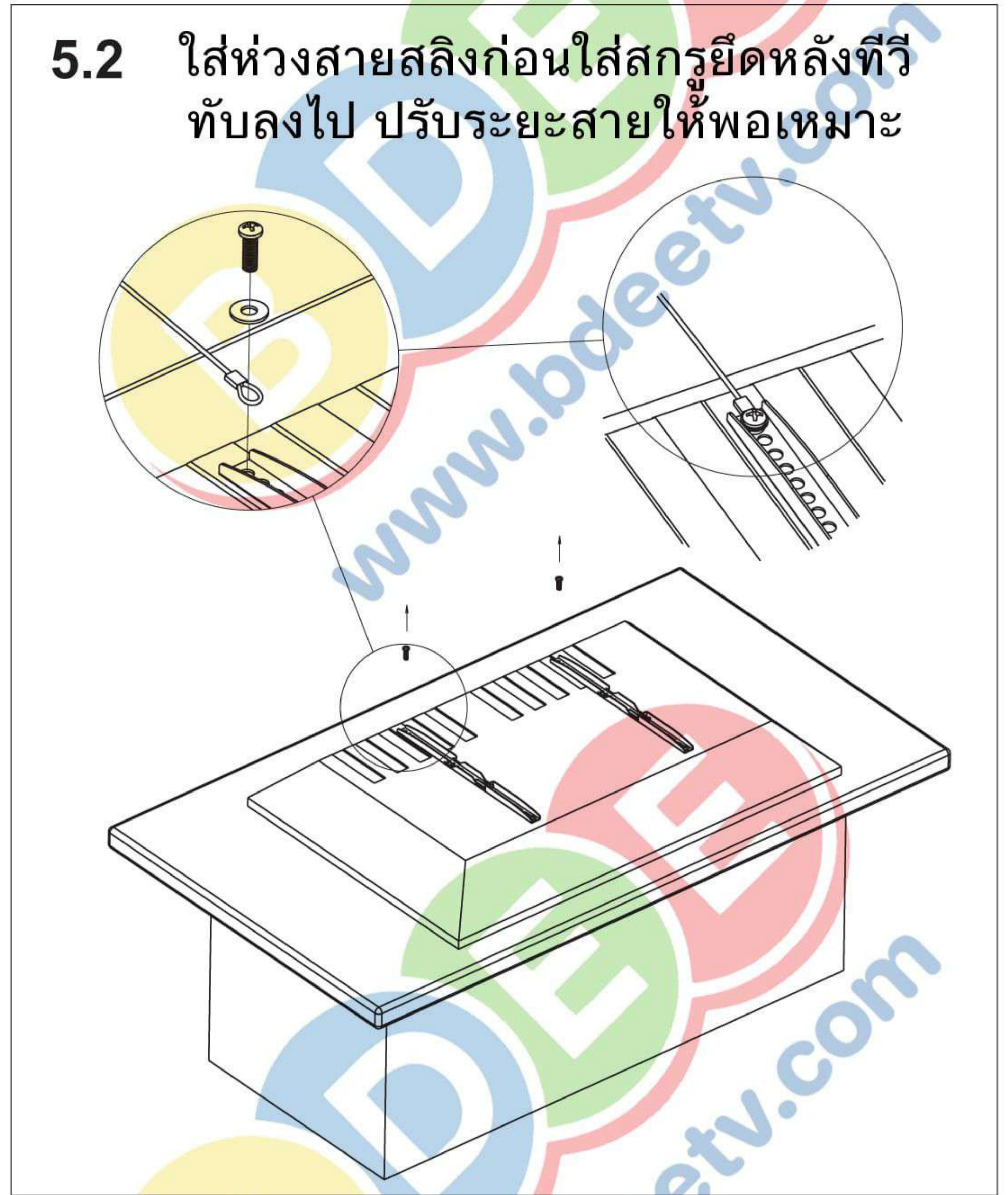

Attaching the another end of steel wire to the wall according to your wall type, shown in 5.3, 5.4 and 5.5.

5.3 กรณีผนังไม้ เจาะแล้วขันสกรูได้เลย

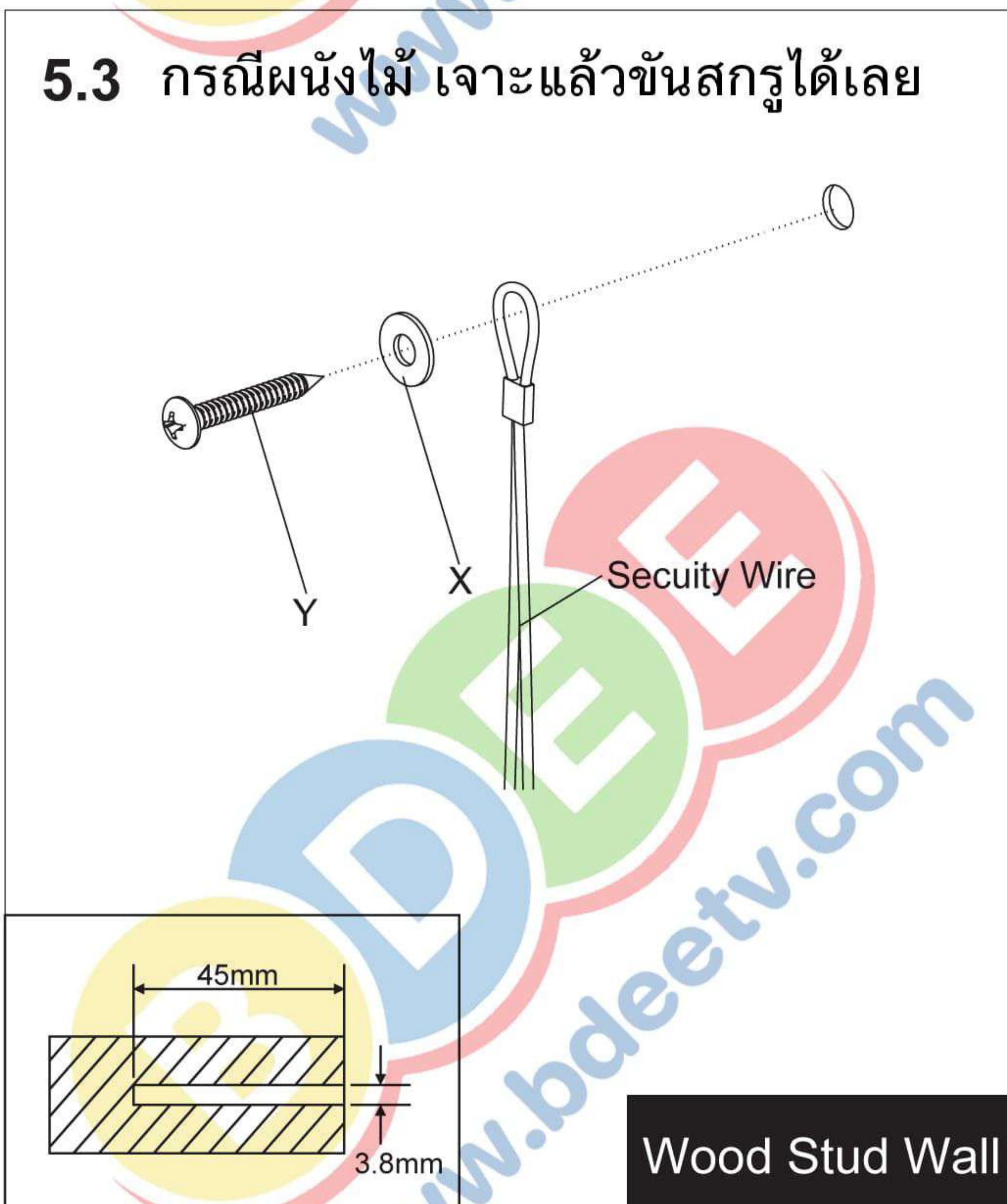

5.4 กรณีผนังปูน เจาะใส่พุกก่อน

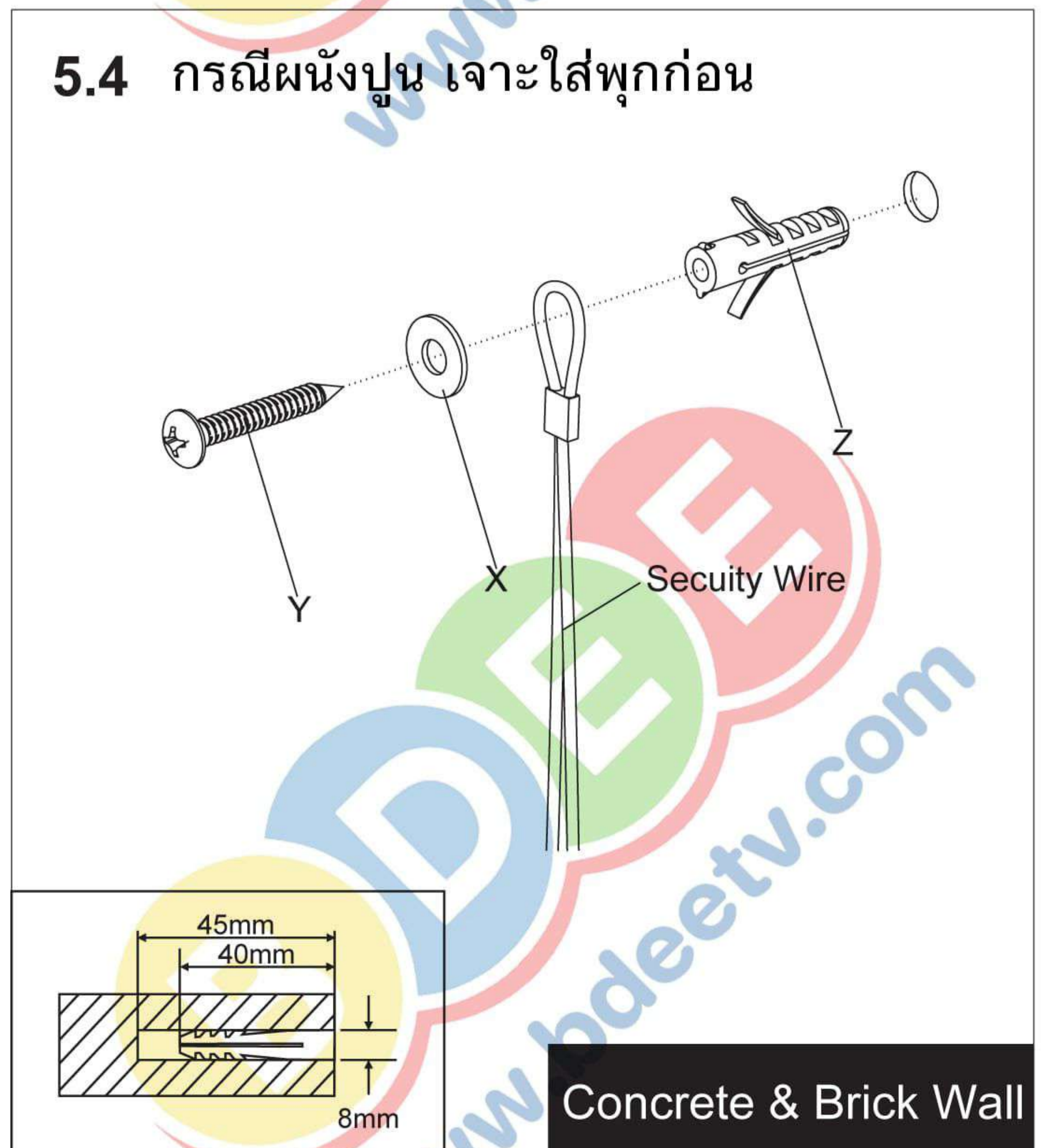

5.5 กรณีเกิดอุบัติเหตุ สายสลิงจะช่วยป้องกันไม่ให้หน้าจอคว่ำลงมาแตก จะใส่หรือไม่ใส่ก็ได้

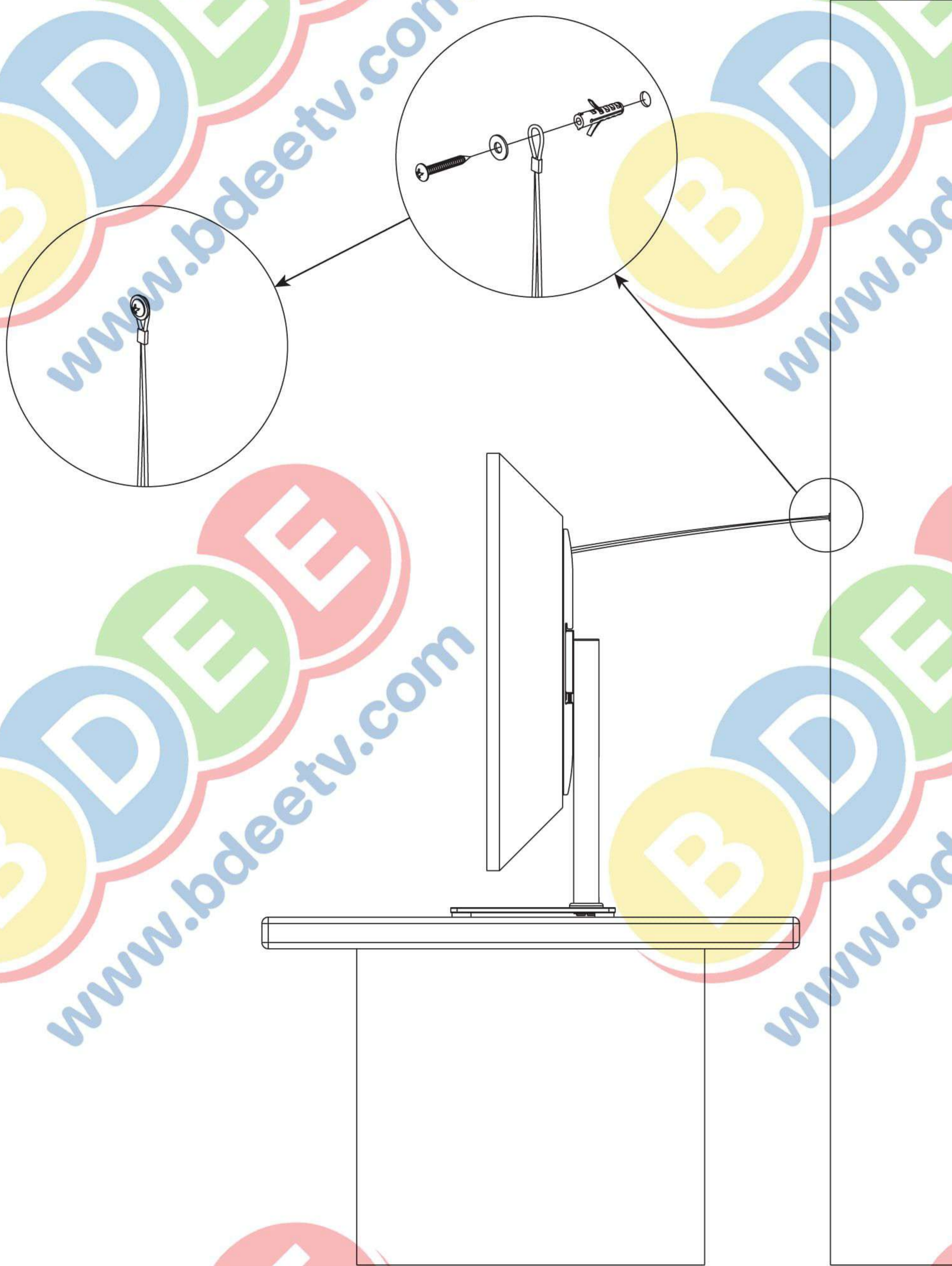

มีปัญหาการติดตั้ง ติดต่อ

โทร. 02-6885790

Line id : @bdee

www.bdeetv.com

Thank you for choosing our products.