

"เรามุ่งมั่นพัฒนาอย่างต่อเนื่อง
เพื่อตอบสนองความพึงพอใจของลูกค้า"



ผลิตและจัดจำหน่าย
ผลิตภัณฑ์ UPVC / ไวนิล

แข็งแรง ทนทาน สวยงาม คู่กาลเวลา



บริษัท ดับบลิว.ที.โพลีเทค จำกัด

5/3 หมู่ 8 ถนนเศรษฐกิจ ซอยน้ำสिन ตำบลคลองมะเดื่อ

อำเภอกระทุ่มแบน จังหวัดสมุทรสาคร 74110

โทรศัพท์ : (034) 119-895-8 แฟกซ์ : (034) 878-136

W.T.POLYTECH CO.,LTD.

5/3 Moo 8 Settakij Rd., Soi Numsin

Klongmadua Kratumban, Samutsakhon 74110

Tel. : (034) 119-895-8 Fax : (034) 878-136

www.wtpolytech.com

ร่วมใช้วัสดุทดแทน ช่วยรักษาป่าไม้ และธรรมชาติ



บริษัท ดับบลิว.ที.โพลีเทค จำกัด
W.T.POLYTECH COMPANY LIMITED



จั่วช่องลม / ช่องระบายอากาศ ไวนิล



ผลิตภัณฑ์คุณภาพ

จั่วช่องลม และช่องระบายอากาศ Vinyl ผลิตภัณฑ์จาก PVC เรซิน เกรด A ถูกออกแบบสำหรับเมืองร้อนด้วยเกล็ดเฉียง
 ช่องระบายอากาศ ลดอุณหภูมิในบ้าน
 สามารถติดตั้งในห้องครัว ห้องน้ำ ห้องเก็บของ หรือตามที่ต้องการ
 ช่วยประหยัดพลังงาน และค่าไฟฟ้า อีกทั้งสามารถกันนกตัวเล็ก กันแมลงรบกวน ด้วยนึ่งตาข่ายด้านหลัง



คุณสมบัติพิเศษ

- > ติดตั้งง่าย ติดตั้งเข้ากับผนังปูนโดยทั่วไป ไม่จำเป็นต้องมีอุปกรณ์เสริมในการจับยึด
- > มีความคงตัวสูง ทนต่อความชื้นไม่ผุกร่อนเปื่อยยุ่ย ไม่ยืด-หดตัวจนเสียรูป
- > ในทุกสภาพอากาศ ชี้นงานไม่ต้องทำสี ไม่เป็นอาหาร ปลวก มอด และแมลงกินไม้
- > ช่วยระบายความร้อนในบ้าน ทำให้บ้านเย็นขึ้น



สีขาว

สีโอด

สีสัก



จั่วช่องลม IV-01 ขนาดมาตรฐาน

ขนาด 25x40 CM.

ขนาด 30x50 CM.

ขนาด 40x60 CM.

ช่องระบายอากาศแนวตั้ง IV-04 ขนาดมาตรฐาน

ขนาด 60x40 CM.

ช่องระบายอากาศแนวนอน IV-02 ขนาดมาตรฐาน

ขนาด 30x50 CM.

ขนาด 40x60 CM.

ร่อง UPVC สามเหลี่ยมลบมุม UPVC



ผลิตภัณฑ์คุณภาพ UPVC

ผลิตจาก PVC เรซินเกรด A ปราศจากสารตะกั่ว ความยืดหยุ่นสูงและทน ไม่แตกหักง่าย สามารถใช้กรรไกร
 ตัดได้ ประหยัดเวลา ประหยัดค่าใช้จ่าย งานได้มาตรฐาน

ร่อง ยูพีวีซี (UPVC GROOVE)

คุณสมบัติ

- > ช่วยให้ร่องเป็นแนวตรงสม่ำเสมอได้สัดส่วนสวยงาม
- > สามารถใช้สีอะคริลิกทาทับได้
- > กันลอยร้าวได้ดี
- > มีหลายขนาดกับการตกแต่งผนัง

ร่อง UPVC PF-251 (6 มิล)

ร่อง UPVC PF-252 (10 มิล)

ร่อง UPVC PF-253 (15 มิล)

ร่อง UPVC PF-254 (20 มิล)

ร่อง UPVC PF-255 (25 มิล)

สีของร่อง UPVC > สีขาว
ความยาวมาตรฐาน 2 เมตร

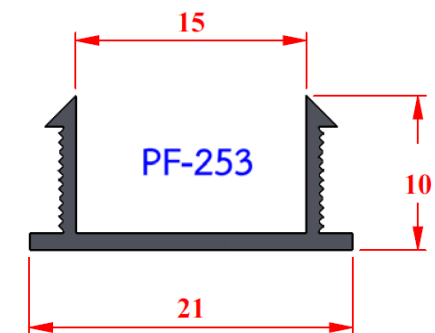

สามเหลี่ยมลบมุม ยูพีวีซี (UPVC CHAMFER)

คุณสมบัติ

- > สามารถตกแต่งปูยึดเข้ากับไม้แบบได้
- > งานที่สำเร็จออกมาได้มุมที่สวยงาม
- > สามารถนำมาใช้ใหม่ได้หลายครั้ง

สามเหลี่ยมลบมุม PF-261 (15 มิล)

สามเหลี่ยมลบมุม PF-262 (20 มิล)

สามเหลี่ยมลบมุม PF-263 (25 มิล)

สามเหลี่ยมลบมุม PF-264 (30 มิล)

สามเหลี่ยมลบมุม PF-265 (35 มิล)

สีของสามเหลี่ยมลบมุม และสีเหลี่ยมคางหมู > สีขาว
ความยาวมาตรฐาน 2 เมตร

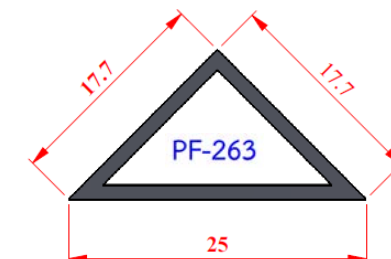



จับเชื่อม (UPVC CORNER BEADS)

คุณสมบัติ

- > ทำให้งานจับเชื่อมง่าย รวดเร็ว ได้มาตรฐาน
- > มีความยืดหยุ่นสูง ไม่แข็ง ปรับตั้ง ฉาบได้ง่าย
- > จับปูนได้ดีด้วยช่องออกแบบพิเศษ
- > ประหยัดค่าแรงช่าง



สีของจับเชื่อม > สีเทา
ความยาวมาตรฐาน 2 เมตร

จับเชื่อม PF-560 (8 มิล)

จับเชื่อม PF-058 (9 มิล)

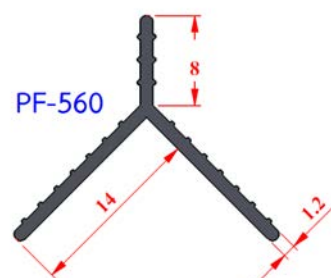
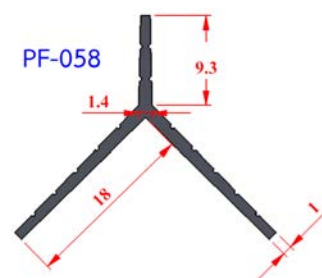

บานประตู UPVC Reiniger รุ่น RW



ผลิตภัณฑ์คุณภาพ

สินค้าคุณภาพ ทนทาน ปลอดภัยทั่วๆ ไป ปลอดภัยต่อผู้ใช้
ไม่ก่อให้เกิดจุดด่างดำ เชื้อรา และแบคทีเรีย

พร้อมใบรับประกันคุณภาพสินค้า 2 ปี

จุดเด่นสินค้า

- > ใส่ไส้ที่ขอบบานทั้ง 2 ด้าน เพื่อให้การยึดติดบานพับ, ลูกบิด หรือกลอน ไม่เลื่อนหลุดง่าย
- > เสริมเหล็กเส้นยึดบานภายในจำนวน 4-5 เส้น หมดปัญหาบานตก
- > ใส่แหวนรองลูกบิดให้ฟรี เมื่อสั่งบานเจาะลูกบิด (หมดปัญหาลูกบิดเลื่อนหลุดง่าย)



RW-501

RW-501



RW-502

RW-503

RW-504

RW-505

สีมาตรฐาน

บาน สีพื้น มี 4 สี > สีเทา, สีครีม, สีฟ้า, สีขาว

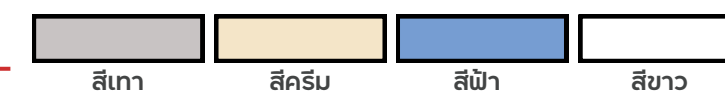

บาน พิมพ์ลายภูเขา มี 2 สี > สีมะค่าแดง, สีสีก



ประตู และวงกบ ขนาดมาตรฐาน

70 X 180 CM. 70 X 200 CM.

80 X 180 CM. 80 X 200 CM.





บานประตู SAMSON รุ่น SF และวงกบ

บานประตู UPVC ลายไม้ธรรมชาติ SAMSON รุ่น SF

ผลิตภัณฑ์คุณภาพ

บานประตูให้ความรู้สึกเหมือนไม้จริง

แต่ไม่ทำลายป่าไม้และธรรมชาติ

พร้อมใบรับประกันคุณภาพสินค้า 2 ปี



SF-81



SF-82



SF-83



PF-094

ประตู และวงกบ ขนาดมาตรฐาน

70 X 180 CM. 70 X 200 CM.

80 X 180 CM. 80 X 200 CM.

สีมาตรฐาน

บานประตู Samson รุ่น SF มี 2 สี คือ สีไม้สัก, สีไม้แดง

วงกบไม้ประดิษฐ์ PF-094 มี 2 สี คือ สีไม้สัก, สีไม้แดง

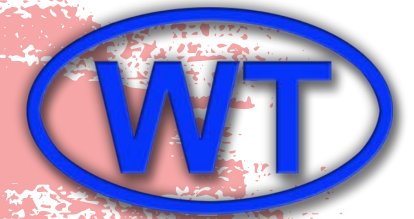

ผนังห้องน้ำ UPVC WT สำเร็จรูป

ผลิตภัณฑ์คุณภาพ UPVC

ผลิตจาก PVC เกรด A

ปลอดสารตะกั่ว ปลอดภัยต่อผู้ใช้ ไม่ก่อให้เกิดจุดดำตัวสินค้า

สวยงาม แข็งแรง ทนทาน ตลอดอายุการใช้งาน

คุณสมบัติ

> แข็งแรง ทนทาน ทนกรด ทนด่าง กันน้ำ ทนความชื้น

> ไม่ผุกร่อน หรือเปื่อยยุ่ย ไม่ก่อให้เกิดจุดดำตัวสินค้า เชื้อรา หรือแบคทีเรีย

> ปลูก มด มอด แมลง ไม่กินแกะ ทำความสะอาดง่าย ติดตั้งง่ายสะดวกและรวดเร็ว

> เป็นฉนวนป้องกันความร้อน ไม่ลามไฟ

> ทนทานต่อสภาวะแวดล้อมได้ดี

> ติดตั้งง่าย / เร็ว

ขั้นตอน การติดตั้งชิ้นงานผนังห้องน้ำสำเร็จรูป UPVC WT

1. ตั้งผนังกันห้องด้วยฉากยึด และขาตั้งเตนเลสตำแหน่งที่แบ่งระยะของห้องไว้
2. ติดตั้งแผ่นหน้าทั้งหมดด้วยฉากยึด และขาตั้งเตนเลสหน้าผนังกันห้อง
3. นำเหล็กแบนยึดตลอดแนวกับผนังด้านบนคาน ด้วยสกรูให้ตรงกับตำแหน่งใส่บานแล้วนำขอบคานบนที่ทำการไว้แล้วครอบบนแผ่นเหล็กเพื่อเก็บงาน
4. ใส่บานประตูระหว่างแผ่นหน้าทั้งหมด โดยยึดบานด้วยสกรูเตนเลส
5. ติดตั้งอุปกรณ์ กันชนกันกระแทก, กลอนสไลด์ ส่วน กันชน ตะขอแขวน, ก่องกิชซู ติดตั้งภายในห้องน้ำตามความเหมาะสม



ขนาดมาตรฐาน

กว้าง 1 เมตร / ลึก 1.50 เมตร / สูง 1.96 เมตร (รวมขาตั้ง 16 ซม.)

กว้าง 1 เมตร / ลึก 1.50 เมตร / สูง 2.16 เมตร (รวมขาตั้ง 16 ซม.)

สีมาตรฐานมี 2 สี





ฝ้าเพดาน UPVC Plastex PF-068-1

บานประตู UPVC รุ่น SAMSON มอก.1013-2533



ผลิตภัณฑ์คุณภาพ

ฝ้าเพดาน...ผนังห้อง UPVC Plastex PF-068-1

ติดตั้งรวดเร็วทันใจ สวยงาม แข็งแรง ทนทาน เพราะผลิตจาก PVC เรซิน เกรด A ใช้งานได้ดี เช่น เพดานห้องน้ำ ห้องครัว อาคารสำนักงาน โรงงานอุตสาหกรรม ห้องเย็น ห้องนั่งเล่น หรือห้องพระ ได้ตามต้องการ

คุณสมบัติ

- > น้ำหนักเบา
- > เป็นฉนวนกันความร้อน / ความเย็น
- > ทนต่อความชื้น กันน้ำ ไม่ผุกร่อน หรือเปื่อยยุ่ย
- > ทนกรด-ด่าง
- > ซึ้นงานไม่ต้องทำสี
- > หมดปัญหา ปลอดภัย มด มอด
- > ไม่ลามไฟ

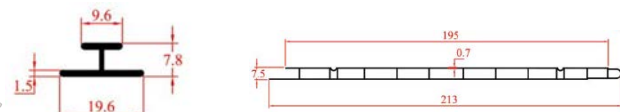

อุปกรณ์เสริม

จากรับแผ่นฝ้า P-259 ยาว 4.00 M. สีขาว
คิ้วปิดรอยต่อ ตัว H, PF-550 ยาว 4.00 M. สีขาว



ขนาดฝ้าเพดาน PF-068-1

19.5 CM. X 4.00 M. X 7.5 MM.

สีมาตรฐาน : สีขาว

ผลิตภัณฑ์คุณภาพ **เป็นที่นิยมในงานภาครัฐและเอกชน**

บานประตู UPVC มาตรฐานผลิตภัณฑ์อุตสาหกรรม (มอก) พร้อมใบรับประกันคุณภาพสินค้า 2 ปี

บานประตู SAMSON เป็นบานประตูที่ผลิตจาก PVC เรซิน คุณภาพสูง ปราศจากสารตะกั่ว ไม่ทำให้เกิดจุดด่างดำในตัวสินค้า แข็งแรง ทนทาน ทนต่อทุกสภาวะอากาศ และความชื้น ไม่เกิดเชื้อรา หรือแบคทีเรีย หมดปัญหา ปลอดภัย มด มอด และแมลงกัดแทะ อายุการใช้งานยาวนาน

คุณลักษณะตามมาตรฐาน มอก.1013-2533

- > มีสีสนิมฆ่าเสมอ ไม่มีตำหนิที่อาจส่งผลกระทบต่อความสวยงาม
- > ผิวของบานประตู ไม่มีการเปลี่ยนแปลง เมื่อโดนสารเคมี
- > ไม่มีการรื้อซึมผ่านรอยต่อ จากด้านหนึ่งไปยังอีกด้านหนึ่ง
- > มีความทนทานต่อการกระแทก



> ทนกรด-ด่าง



จุดเด่นสินค้า

- > ใส่ไส้ที่ขอบบานทั้ง 2 ด้าน เพื่อให้การยึดติดบานพับ ลูกบิดหรือกลอน ไม่เลื่อนหลุดง่าย
- > เสริมเหล็กเส้นยึดบานภายในจำนวน 4-5 เส้น เพิ่มความแข็งแรงหมดปัญหาบานตก
- > ใส่แหวนรองลูกบิดให้ฟรี เมื่อสั่งบานเจาะลูกบิด (หมดปัญหาลูกบิดเลื่อนหลุดง่าย)

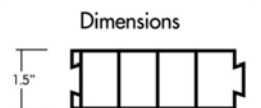

บานประตูและวงกบขนาดมาตรฐาน

70 X 180 CM. 70 X 200 CM.
80 X 200 CM.

ประตู และวงกบ มี 3 สี

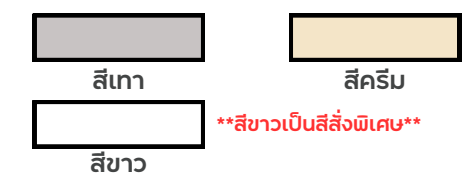



บานประตู UPVC รุ่น WT

ผลิตภัณฑ์คุณภาพ

สินค้าคุณภาพ ปลอดภัยระดับสูง ประตู UPVC แข็งแรง ทำสีได้

ไม่ก่อให้เกิดจุดด่างดำ เชื้อรา และแบคทีเรีย / สวยงาม

พร้อมใบรับประกันคุณภาพสินค้า 2 ปี



WT-802



WT-804



WT-701

WT-702

WT-703

WT-704

สีมาตรฐาน

บานประตู รุ่น WT-7 มี 1 สี คือ สีขาว

บานประตู รุ่น WT-8 มี 2 สี คือ สีขาว, สีไม้สัก

วงกบ มี 2 สี คือ สีขาว, สีไม้สัก

ประตู และวงกบ ขนาดมาตรฐาน

70 X 180 CM.

70 X 200 CM.

80 X 180 CM.

80 X 200 CM.

90 X 200 CM. (เฉพาะรุ่น WT-802,804)



จุกบันได UPVC L-38,L-45 และ WL-50

ผลิตภัณฑ์คุณภาพ

เป็นผลิตภัณฑ์ ที่ผลิตจาก PVC เกรด A จึงมีสีสดใส สวย ไม่ซีดจาง คุณภาพแข็งแรง ทนทานรับแรงเสียดทานได้ดี มีอายุการใช้งานยาวนาน



คุณสมบัติ

จุกบันได UPVC เป็นวัสดุปิดขอบบันไดป้องกันขอบบันได ไม่ให้แตก,บิ่น จากแรงกระแทกได้ง่ายและปลอดภัยจากการลื่นไถล หรือสะดุด อีกทั้งยังตกแต่งเพิ่มความสวยงามให้กับบันได

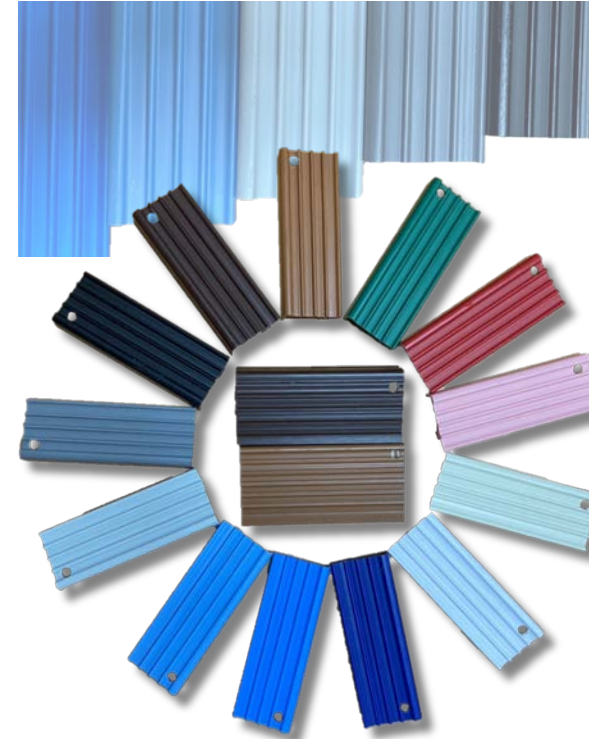

รุ่น	หน้ากว้าง	ความยาวมาตรฐาน
จุกบันได L-38	37.2 มิล	2 / 2.5 / 3 เมตร
จุกบันได L-45	45 มิล	2 เมตร
จุกบันได WL-50	50 มิล	3 เมตร

สีมาตรฐาน L-38 มี 13 สี

ขาว 111	ครีม 201	ชมพูเข้ม 344
แดง 371	น้ำตาลทอง 401	น้ำตาล 402
เขียวหยก 541	ฟ้าเข้ม 641	น้ำเงิน 671
เทาอ่อน 807	เทาเข้ม 841	ดำ 871
ฟ้า 606	**สีฟ้า 606 เฉพาะรุ่น L-38 เท่านั้น	

สี L-45 มี 8 สี > ครีม201, เนื้อ213, อัญ401, น้ำตาลเข้ม402, น้ำตาลอ่อน424, เทาเข้ม822, เทาอ่อน801, ดำ871

สี WL-50 มี 5 สี > ครีม201, น้ำตาลทอง401, น้ำตาล402, เทาอ่อน 807, เทาเข้ม841

เนื้อ 213	อัญ 401	น้ำตาลเข้ม 402
เทาเข้ม 822	น้ำตาลอ่อน 424	เทาอ่อน 801

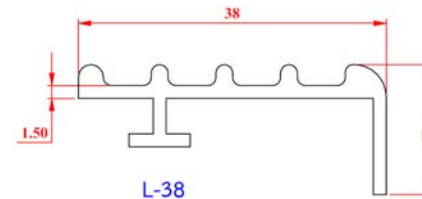

L-38

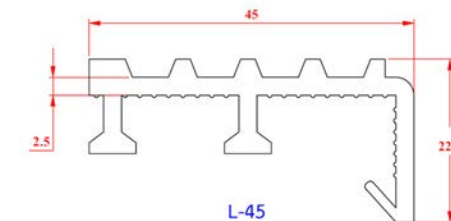

L-45

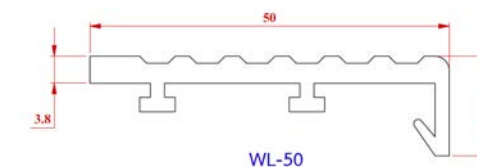

WL-50

เรียกดูตัวอย่างสีจริงก่อนสั่งซื้อทุกครั้ง





กาบกล้วย UPVC P-184,P-185 และ P-183

คิ้วกระเบื้องสีเหลี่ยม UPVC

ผลิตภัณฑ์คุณภาพ

เป็นผลิตภัณฑ์ UPVC ที่ผลิตจาก PVC เรซิน เกรด A จึงมีสีสดใสสวย ไม่ซีดจาง คุณภาพ ทนทาน รับแรงเสียดทานได้ดี

คุณสมบัติ

กาบกล้วย UPVC เป็นวัสดุก่อสร้าง เพื่อการตกแต่ง สำหรับ ลบรอยคม ของขอบกระเบื้อง ป้องกันการกระแทกแตก, บัน บริเวณมุมกระเบื้องและช่วยปรับระดับการเรียงกระเบื้อง ให้เป็นแนวตรงมีระเบียบ และทำให้มุมของรอยต่อระหว่างมุมกระเบื้องโค้งมนสวยงาม

กาบกล้วย P-184
กาบกล้วย P-185 > (เคลือบยูวี)
กาบกล้วย P-183 > (เคลือบยูวี)
ความยาวมาตรฐาน 2 เมตร/เส้น

****บรรจุ 100 เส้น / กล่อง****

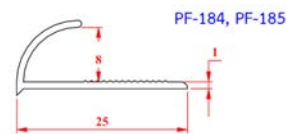
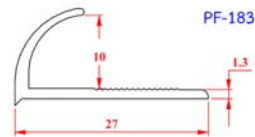

****เรียกดูตัวอย่างสีจริงก่อนสั่งซื้อทุกครั้ง****



สีมาตรฐาน มี 16 สี

ขาว 111	ครีม 201	โอวัลติน 211
ชมพูเข้ม 344	แดง 371	น้ำตาลทอง 401
น้ำตาล 402	ไวท์แดง 441	เขียวอ่อน 501
เขียวหยก 541	ฟ้า 606	ฟ้าเข้ม 641
น้ำเงิน 671	เทาอ่อน 807	เทาเข้ม 841
ดำ 871		

คิ้วกระเบื้อง UPVC สีเหลี่ยม

PF-190 UV ****บรรจุ 30 เส้น / กล่อง****

วิธีการติดตั้ง

1. เลือกกาบกล้วยที่จะนำมาติดตั้งให้มีความเหมาะสมกับพื้นที่งาน
2. วาดปูนลงบนพื้นที่ที่จะติดกาบกล้วยและกดกาบกล้วยกับลงไป
3. ใช้เกรียงปาดปูนให้ทั่วปิดกาบกล้วยที่ปูนดันตัวขึ้นมา เพื่มนูนหากปูนน้อยเกินไป
4. ตั้งระดับของกาบกล้วยให้ได้ระดับเดียวกับวัสดุที่จะปู
5. ติดกระเบื้องหรือวัสดุอื่นๆให้ชนและเสมอกับขอบกาบกล้วย
6. เช็ดทำความสะอาดกาบกล้วยด้วยผ้าฟองน้ำหรือผ้าปิดหมาดๆและเช็ดตามด้วยผ้าแห้งที่สะอาด

สีมาตรฐาน มี 4 สี

ขาว	ครีม
อิฐ	เทาเข้ม

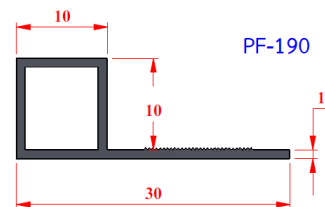

วงกบ VINYL WT PF-094

วงกบ UPVC PF-093 และ วงกบ RW



ผลิตภัณฑ์คุณภาพ

วัสดุมีความแข็งแรง สีสดใสสวยงามไม่ซีดจาง เป็นนวัตกรรมที่ทำให้การติดตั้งวงกบเป็นเรื่องง่าย รวดเร็ว ไม่ต้องทำสีเพิ่ม ประหยัดเวลา ประหยัดค่าใช้จ่าย และมีความหลากหลายทั้งวัสดุ UPVC และ Vinyl ด้วยสุด

คุณสมบัติ

- > คุณสมบัติใกล้เคียงกับไม้จริง สามารถ บาก/ไส/เลื่อย ด้วยเครื่องมืองานไม้ ทุกชนิด
- > ผ่านการทดลองการเปิด-ปิด ด้วยเครื่องมือทดสอบซึ่งสามารถการันตี การใช้งานได้มากกว่า 200,000 ครั้ง (25ปี)
- > ทนต่อความชื้น ไม่ก่อให้เกิดจุดดำ หรือเชื้อรา
- > ทนกรด-ด่าง ไม่ผุกร่อน ปราศจากปัญหา ปลวก มด มอดกัดแทะ
- > ทำความสะอาดง่าย สีสดใสไม่ซีดจาง
- > ไม่ยืด-หดตัว หลังติดตั้ง
- > สามารถติดตั้งได้ใน ระบบเปียกและระบบยัดสกรู

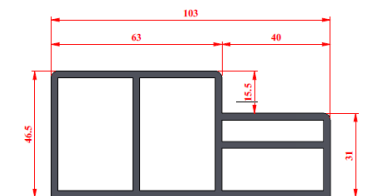
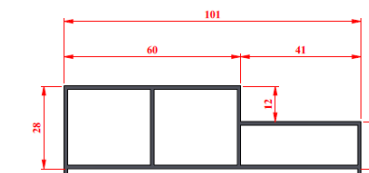
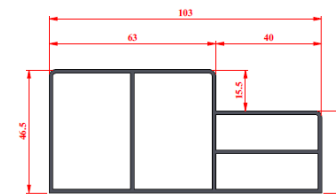
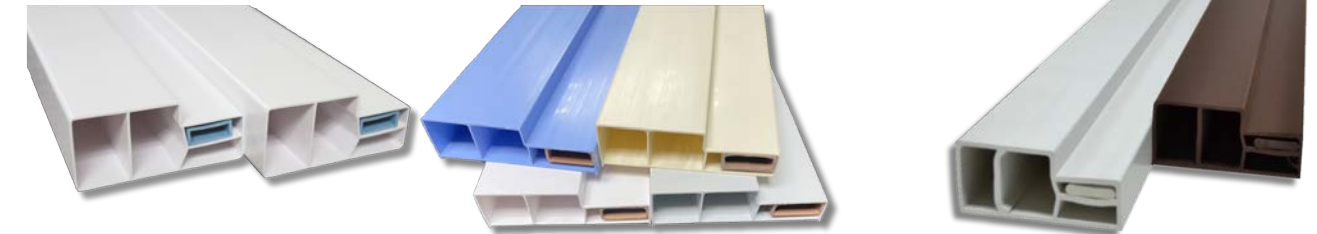

ขนาดมาตรฐาน

- 70 X 180 CM. 70 X 200 CM.
- 80 X 180 CM. 80 X 200 CM.
- 90 X 200 CM. (เฉพาะรุ่น WT-802,804)

สีมาตรฐาน

- PF-093 มี 1 สี > สีขาว
- PF-094 มี 2 สี > สีขาว, สีไอศ
- RW มี 4 สี > สีเทา, สีครีม, สีฟ้า, สีขาว
- RW พิมพ์ลายภูเขา มี 2 สี > สีมะค่าแดง, สีลิก





บัวผนัง มอบฝ้า UPVC Laila และ กาว



ผลิตภัณฑ์คุณภาพ

บัวผนังและมอบเพดาน UPVC Laila เป็นผลิตภัณฑ์ที่ผลิตจาก PVC เรซิน เกรด A ตกแต่งได้ทุกพื้นผิว ให้ความรู้สึกเหมือนไม้จริงมีให้เลือกหลากสี หลายลาย

คุณสมบัติ

- > สีและลายเหมือนไม้จริง ไม่ต้องทำสี / ใช้อุปกรณ์ช่างไม้ติดตั้งได้ทันที
- > ทนความชื้น ไม่บวมน้ำ ไม่ผุกร่อน การใช้งานยาวนาน
- > ปราศจากปัญหา ปลวก มด มอดกัดแทะ
- > ไม่ยืด / หดตัว หลังติดตั้ง
- > น้ำหนักเบา ติดตั้งง่าย ทำความสะอาดสะอาดง่าย

Dimensions บัวผนัง มอบฝ้า Laila และลายไม้ธรรมชาติ

มอบเพดาน PF-284
ขนาดมาตรฐาน 3 เมตร

สีมาตรฐาน
PF-284 มี 5 สี > ไม้แดง, ไม้สัก, ไม้สักอ่อน, ขาว, สัก, ไม้โอ๊ค
D-010 มี 10 สี > ไม้แดง, ไม้สัก, มะค่าแดง, ไม้ฉัตร
ลายโรสวู้ด, ลายมะฮอกกานี, ขาว, สัก, ไม้โอ๊ค, ประดู่
PF-285 มี 3 สี > ไม้แดง, ไม้สัก, ไม้สักอ่อน

มอบเพดาน ลายไม้ธรรมชาติ
ขนาดมาตรฐาน 3 เมตร

Dimensions บัวผนัง ลายไม้ธรรมชาติ

บัวผนัง ลายไม้ธรรมชาติ
ขนาดมาตรฐาน 3 เมตร

สีมาตรฐาน
PF-321 มี 4 สี > สีไม้แดง, สีไม้สัก, สีไม้สักอ่อน, สีเทาโอเกรย์
PF-322, PF-324 มี 3 สี > สีไม้แดง, สีไม้สัก, สีไม้สักอ่อน
PF-325, PF-044 มี 2 สี > สีไม้แดง, สีไม้สัก



กาวที่ใช้ติดเชื่อมระหว่าง PVC กับ PVC / ไม้ กับ ปูน / PVC กับ ปูน เช่น ก่อ PVC กับ อุปกรณ์ ข้อต่อ ข้อจ่อต่างๆหรือ บัว PVC กับ ผืนปูน

คุณสมบัติพิเศษ

- > ใช้งานสะดวก เก็บง่าย ไม่หลุดร่วงเป็นผง
- > ไม่เป็นที่สะสมของเชื้อราอันเป็นสาเหตุให้เกิดคราบดำ ทนต่อความชื้นในอากาศ
- > กาวจะไม่แห้งไปในทันทีสามารถที่จะขยับ หรือ เคลื่อนย้ายให้เข้าที่ตามต้องการ

ขั้นตอนการใช้

- > ทำความสะอาดชิ้นงาน และพื้นที่ให้ปราศจากคราบมัน หรือฝุ่นละออง
- > ทากาวลงบนบัว หรือมอบให้เป็นลักษณะลูกคลื่น ให้เป็นสันขนาด 5-7 มิลลิเมตร
- > กดทับบัว,มอบ หรือวัสดุอื่นๆ นั้นๆ ไว้ประมาณ 15-20 นาที หรือใช้กาวร้อนหยอดเพื่อพองและผสานชิ้นงานให้เข้ากันได้ดียิ่งขึ้น
- > เพื่อประสิทธิภาพในการยึดติด ควรทิ้งชิ้นงานไว้ไม่น้อยกว่า 24 ชั่วโมง



น้ำหนักบรรจุต่อขวด 250 กรัม

**** การติดตั้งบัวและมอบควรใช้กาว Samson Glue เพื่อความสวยงาม ****

