

Inhaltsverzeichnis

Verschaffen Sie sich einen Überblick von unserer Produktgruppe

Hebebänder / Rundschlingen

Allgemeines über Hebebänder / Rundschlingen

(Details siehe Seite 206)

Seite 208 - 209

Hebebänder / Rundschlingen / Bandschlingen

(Details siehe Seite 206)

Seite 210 - 219

Rund-/ Bandschlingengehänge und Zubehör

(Details siehe Seite 206)

Seite 220 - 225

Hebebänder / Bügelbänder

(Details siehe Seite 207)

Seite 226 - 229

Schutzschläuche / Kantenschutz

Kanten- / Abriebschutz

(Details siehe Seite 207)

Seite 230 - 234

Schwerlastkantenschutzwinkel

Staplerzinken- / Prallschutz

(Details siehe Seite 207)

Seite 235 - 237



บริษัท ไทเท่น เซอร์วิส จำกัด

1/19 หมู่ 1 ต.พิมพา อ.บางปะกง จ.ฉะเชิงเทรา 24130 ประเทศไทย

TAX ID 0245554000604 Tel. : 038-989-373 ถึง 76 Fax. : 038-989-377

Hotline : 063-273-1222 Line : @titanservice Email : info.titanservice@gmail.com

www.titanservice.co.th www.facebook.com/Titanservicecompany/

Inhaltsverzeichnis

Verschaffen Sie sich einen Überblick von unserer Produktgruppe

Hebebänder / Rundschlingen

Allgemeines über Hebebänder / Rundschlingen

Allgemeine Hinweise	
Normen und Richtlinien	
Prüfung und Instandhaltung	
Anschlagen von Lasten (Tragfähigkeiten und Anschlagwinkel)	
Übersicht der Hebeband-Formen und -Ausführungen nach DIN EN 1492-1	
WARNHINWEISE: Hebebänder und Rundschlingen	
Unterschiede und Eigenschaften der verschiedenen Schlauchtypen	Seite 208 - 209

Hebebänder / Rundschlingen / Bandschlingen -

Tragfähigkeiten	
Hebebänder und Rundschlingen und UltraLift by Unitex® Rundschlingen aus Dyneema®-Fasern	Seite 210
UltraLift by Unitex® / Informationen	Seite 211
UltraLift by Unitex®-Rundschlingen	
ULLD Rundschlingen aus Dyneema®-Fasern	Seite 212
Premium Rundschlingen	
ULEX Rundschlingen - Kern aus Dyneema®-Fasern	Seite 213
Premium Rundschlingen	
EX Rundschlingen aus Polyester	Seite 214
UltraLift by Unitex®-Coilschlingen	
ULCS Rundschlingen mit UPHD-Schutzschlauch aus Dyneema®-Fasern	Seite 215
Premium Rundschlingen	
TLX Rundschlingen mit Techlon®-Schutzschlauch aus Polyester	Seite 216 - 217
Rundschlingen	
DT mit Doppelmantel und TE mit Einfachmantel mit Rundschlingen-/Bandschlingenhaken CJ - GK 8	Seite 218
Bandschlingen	
MCED 2-lagige Bandschlingen und MCEE 1-lagige Bandschlingen mit Rundschlingen-/Bandschlingenhaken CJ - GK 8	Seite 219
Rundschlingengehänge	Seite 220 - 225
Rundschlingengehänge / Tragfähigkeitstabelle und Kombinationsmöglichkeiten	Seite 220
Rundschlingengehänge / Möglichkeiten und Variationen	Seite 221
Rundschlingengehänge / Bestellhinweise	Seite 222
Zubehör für Rundschlingengehänge	Seite 223 - 225
Aufhänge- und Endglieder - GK 8	Seite 223
Ösenhaken - GK 8	Seite 224
Textilverbinder - GK 8	Seite 225
Rundschlingen-/Bandschlingenhaken CJ - GK 8	Seite 225



Inhaltsverzeichnis

Verschaffen Sie sich einen Überblick von unserer Produktgruppe

Hebebänder / Rundschlingen

Hebebänder / Bügelbänder -

Hebebänder	
TDQ - 4-lagige Hebebänder	Seite 226
Hebebänder	
TDQDD und TDQDDS - 4-lagige Hebebänder	Seite 227
D- und D/DS-Bügel	Seite 227
Hebebänder mit Schlaufe	
TDQ - 4-lagige und MC - 2-lagige Hebebänder	Seite 228
Bügelbänder und Bügel	
MCDD und MCDDS - 2-lagige Bügelbänder	Seite 229
Bügel DTR und DSTR	Seite 229

Schutzschläuche / Kantenschutz - Kanten- / Abriebschutz

Schutzschläuche - Ultraprotect by Unitex®	
UP für Rundschlingen und Hebebänder (Ausführung LD und HD)	Seite 230
Kantenschutz - Ultraprotect by Unitex®	
UPSP und UPCP für Rundschlingen und Hebebänder (Ausführung LD und HD)	Seite 231
Abriebschutz / Kantenschutz	
Möglichkeiten für Rundschlingen und Hebebänder	Seite 232 - 234

Schwerlastkantenschutzwinkel - Staplerzinken- / Prallschutz

Schwerlastkantenschutzwinkel	Seite 235
STOBIFORM	
PU Prallschutzprofile	Seite 235
STOBITEX	
PU Staplerzinkenschutz und PU Schwerlastprallschutz mit Lochblecheinlage	Seite 236
STOBITEX	
PU Prallschutz „Hohlprofil“ und PU Prallschutz	Seite 237



Hebebänder / Rundschlingen

Allgemeine Hinweise



Normen und Richtlinien

Für alle Hersteller europaweit sind die technischen Anforderungen und die Hinweise zur Herstellung von textilen Anschlagmitteln wie Rundschlingen und Hebebänder durch die EN 1492-1 (Hebebänder) und EN 1492-2 (Rundschlingen) zusammengefasst. Darüber hinaus werden textile Anschlagmittel gemäß der Maschinenrichtlinie 2006/42/EG mit dem CE-Zeichen gekennzeichnet.



Prüfung und Instandhaltung

Um einen absolut sicheren Einsatz der textilen Anschlagmittel zu gewährleisten, sind diese mindestens einmal im Jahr zu prüfen. Der Betreiber der Anschlagmittel hat in Abhängigkeit der vorherrschenden Einsatzbedingungen kürzere Prüfungsintervalle anzuordnen. Diese Prüfungen dürfen nur durch befähigte Personen (Sachkundige) durchgeführt werden. Eventuell beschädigte Rundschlingen / Hebebänder dürfen nur vom Hersteller oder von einer von ihm beauftragten Person instandgesetzt werden.



Um unsere Qualität zu gewährleisten sind die gängigen Hebebänder und Rundschlingen Aib Vincotte (VGS), Berufsgenossenschaft (GS) oder Lloyds zertifiziert.

Anschlagen von Lasten (Tragfähigkeiten und Anschlagwinkel)

Wenn eine Last mit einem bestimmten Gewicht angeschlagen werden soll, hat der Anschläger die Aufgabe, das geeignete Anschlagmittel auszuwählen. Dabei ist die Anzahl der anzuschlagenden Stränge festzulegen, die Tragfähigkeit und Länge zu bestimmen. Dabei ist es wichtig, den Anschlagvorgang so zu planen, dass ein Neigungswinkel von mehr als 60° ausgeschlossen ist.

Ein Winkelbereich über 60° ist verboten!

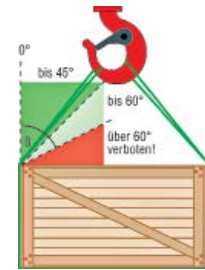

Je größer der Neigungswinkel, desto niedriger ist die tatsächliche Tragfähigkeit des Anschlagmittels. Als einfache „Faustregel“ gilt: Bei einem Neigungswinkel bis 45° können für das ausgewählte Anschlagmittel noch 70% seiner eigentlichen Tragfähigkeit angerechnet werden: zum Beispiel: 70% von 2 t: $0,7 \times 2 \text{ t} = 1,4 \text{ t}$

Bei einem Neigungswinkel bis 60° können für das ausgewählte Anschlagmittel noch 50% (die Hälfte) seiner eigentlichen Tragfähigkeit angerechnet werden: zum Beispiel: 50% von 2 t: $0,5 \times 2 \text{ t} = 1,0 \text{ t}$

Die tatsächlichen Tragfähigkeiten unter Berücksichtigung von Neigungswinkel, Strangzahl und Anschlagart entnehmen Sie bitte unseren Tragfähigkeitstabellen.

Übersicht der Hebeband-Formen und -Ausführungen nach DIN EN 1492-1

Form	A-Endlos MCEE MCED	B-Schlaufenhebeband mit verstärkten Schlaufen MCS MC	C+Cr - Schlaufenhebeband mit Beschlagteilen MCDD MCDDS
Lasttragende Beschlagteile			C Cr
Lasttragende Teile (einfach)		Einlagiges Hebeband mit verstärkten Schlaufen MCS, B1 	Einlagiges Hebeband mit Beschlagteilen MCDD, C1 / Cr1
Lasttragende Teile (zweifach)	Einlagiges Hebeband MCEE, A2 	Zweilagiges Hebeband mit verstärkten Schlaufen MC, B2 	Zweilagiges Hebeband mit Beschlagteilen MCDDS, C2 / Cr2
Lasttragende Teile (vierfach)	Zweilagiges Hebeband MCED, A4 		



Hebebänder / Rundschlingen

Allgemeine Hinweise

Informationen

Damit die Nähte der Schlaufe eines Hebebandes nicht aufgerissen werden, darf der Öffnungswinkel der Schlaufe beim Einhängen in den Kranhaken einen Winkel von mehr als 20° nicht überschreiten. Als **„Faustregel“** gilt: Wenn die Hebebandschlaufe mindestens 3,5 x so lang ist, wie der Kranhaken breit ist (b), sind Sie auf der sicheren Seite.

$$L2 \geq b \times 3,5$$

Vorsicht: Scharfe Kanten beschädigen nicht nur das Anschlagmittel, sondern können zu folgeschweren Unfällen führen.

Deshalb gilt: Der Kantenradius „r“ sollte immer größer sein als die Materialstärke „d“ des Anschlagmittels. Bei scharfkantigen Lasten müssen unbedingt Kantenschutzsysteme verwendet werden.

Warnung: Durch Gleiten auf einer scharfen Kante können sogar PU oder ULTRA PROTECT-Kantenschutzsysteme zerstört werden!

Anschlagmittel aus Polyester können mit Ihrer gekennzeichneten Tragfähigkeit innerhalb des Temperaturbereiches von -40°C bis +100°C eingesetzt werden.

Beim Einsatz in Verbindung mit Chemikalien ist vorher unbedingt der Hersteller zu kontaktieren und eine Freigabe einzuholen.

WARNHINWEISE: Hebebänder und Rundschlingen

Knoten sind verboten!

Beim Einfluß von Chemikalien ist Rücksprache mit dem Lieferanten zu nehmen.

Gewicht des Hebegutes kontrollieren - **Nicht überlasten!** Schwerpunkt der Last berücksichtigen.

Beschädigte Rundschlingen und Hebebänder ablegen und ersetzen!

Achtung auf Temperaturbereich (-40° bis +100° C)

Rundschlingen und Hebebänder vor scharfen Kanten schützen.

Anschlagart und Neigungswinkel berücksichtigen.

Rundschlingen nie auf die Spitze der Kranhaken legen!

HEBEBÄNDER UND RUNDSCHLINGEN VOR GEBRAUCH IMMER AUF BESCHÄDIGUNGEN KONTROLIEREN!

Unterschiede und Eigenschaften der verschiedenen Schlauchtypen

Schlauch Typ	ULTRALIFT™	ULEX	EX	TLX	DT	TE
Material	Dyneema®	Polyester mit verstärktem Außenmantel	Polyester mit verstärktem Außenmantel	Polyester	Polyester	Polyester
Gewebe	speziell verstärktes Gewebe	Doppelschlauch	Doppelschlauch	verstärkt	Doppelschlauch	einfach
Abriebfestigkeit	++++	++	++	+	-/+	-/+
Schnittfestigkeit	++++	++	++	+	-/+	-/+
Temperatureinsatzbereich	-60° bis 70°C	-40° bis 100°C	-40° bis 100°C	-40° bis 100°C	-40° bis 100°C	-40° bis 100°C
Säuren	++	++	++	++	++	++
Alkali	++	bedingt	-	-	-	-
Micro Organismus	+++	++	++	++	++	++
UV-Beständigkeit	++++	++	++	++	++	++
Sortiment	“2 bis 180 t nur mit Kern aus Dyneema®”	“12 bis 140 t nur mit Kern aus Dyneema®”	“12 bis 100 t Kern aus Polyester. 25 bis 140 t Kern aus Dyneema®”	1 bis 150 t	1 bis 10 t	1 bis 10 t

Hebebänder und Rundschnlingen und UltraLift by Unitex® Rundschnlingen aus Dyneema®- Fasern

Tragfähigkeiten für Hebebänder und Rundschnlingen und UltraLift by Unitex® Rundschnlingen aus Dyneema®- Fasern



Heben bis zu
180 Tonnen
mit Rundschnlingen
von Unitex!

Eine neue Entwicklung aus dem Hause Unitex ist die Rundschnlinge aus Dyneema®- Fasern.

Dieses Produkt wurde speziell für das Handling von extrem schweren und scharfkantigen Lasten sowie Stahlcoils konstruiert, bei denen hohe Abriebfestigkeit und Flexibilität benötigt werden.

Aufgrund der **herausragenden Qualität**, kombiniert mit **minimalem Gewicht**, werden Kosteneinsparungen durch zeitsparendes Handling, weniger benötigte Anschläger beim Anschlagen, rücken schonendes Arbeiten und weniger Handverletzungen erreicht.

Darüber hinaus hat die verwendete Dyneema®-Faser eine hohe Schnitt- und Abriebfestigkeit und verursacht so keinerlei Schäden an der Last.

Standard Hebebänder und Rundschnlingen	UltraLift Rundschnlingen aus Dyneema®- Fasern	Tragfähigkeit mit einer Rundschnlinge						Tragfähigkeit mit zwei Rundschnlingen					
		einfach direkt	einfach geschürzt	*B		*B		*B		*B			
				0° - 7°	7° - 45°	45° - 60°	7° - 45°	45° - 60°	7° - 45°	45° - 60°			
Farbcode nach DIN EN 1492-1/2 für Hebebänder und Rundschnlingen	Farbe der Dyneema®- Fasern einheitlich weiß	Factor	1	0,8	2	1,4	1	0,7	0,5	1,4	1	1,12	0,8
WLL 1t	-----	1	0,8	2	1,4	1	0,7	0,5	1,4	1	1,12	0,8	
WLL 2t	WLL 2t	2	1,6	4	2,8	2	1,4	1	2,8	2	2,24	1,6	
WLL 3t	WLL 3t	3	2,4	6	4,2	3	2,1	1,5	4,2	3	3,36	2,4	
WLL 4t	WLL 4t	4	3,2	8	5,6	4	2,8	2	5,6	4	4,48	3,2	
WLL 5t	WLL 5t	5	4	10	7	5	3,5	2,5	7	5	5,6	4	
WLL 6t	WLL 6t	6	4,8	12	8,4	6	4,2	3	8,4	6	6,72	4,8	
WLL 8t	WLL 8t	8	6,4	16	11,2	8	5,6	4	11,2	8	8,96	6,4	
WLL 10t	WLL 10t	10	8	20	14	10	7	5	14	10	11,2	8	
WLL 12t	WLL 12t	12	9,6	24	16,8	12	8,4	6	16,8	12	13,44	9,6	
WLL 15t	WLL 15t	15	12	30	21	15	10,5	7,5	21	15	16,8	12	
WLL 20t	WLL 20t	20	16	40	28	20	14	10	28	20	22,4	16	
WLL 25t	WLL 25t	25	20	50	35	25	17,5	12,5	35	25	28	20	
WLL 30t	WLL 30t	30	24	60	42	30	21	15	42	30	33,6	24	
WLL 40t	WLL 40t	40	32	80	56	40	28	20	56	40	44,8	32	
WLL 50t	WLL 50t	50	40	100	70	50	35	25	70	50	56	40	
WLL 60t	WLL 60t	60	48	120	84	60	42	30	84	60	67,2	48	
WLL 70t	WLL 70t	70	56	140	98	70	49	35	98	70	78,4	56	
WLL 80t	WLL 80t	80	64	160	112	80	56	40	112	80	89,6	64	
WLL 90t	WLL 90t	90	72	180	126	90	63	45	126	90	100,8	72	
WLL 100t	WLL 100t	100	80	200	140	100	70	50	140	100	112	80	
WLL 120t	WLL 120t	120	96	240	168	120	84	60	168	120	134,4	96	
-----	WLL 140t	140	112	280	196	140	98	70	196	140	156,8	112	
WLL 150t	-----	150	120	300	210	150	105	75	210	150	168	120	
-----	WLL 160t	160	128	320	224	160	112	80	224	160	179,2	128	
-----	WLL 180t	180	144	360	252	180	126	90	252	180	201,6	144	

Diese Tabelle gibt die Tragfähigkeiten unter normalen Einsatzbedingungen an.

Die Vorteile der UltraLift-Rundschnlingen

- Geringeres Eigengewicht der Schnlingen gegenüber Polyester-Rundschnlingen (2,5x leichter als PES) und Drahtseilen (bis 8x leichter).
- Extrem hohe Abriebfestigkeit und erheblich längere Lebensdauer bei fachgerechtem Einsatz.
- Geringe Dehnung der Schnlingen (ähnlich wie Stahl).
- Durch die geringe Dehnung sind sehr präzise Hübe möglich ohne Nachpendeln der Last.
- Bessere Überprüfung der Schnlingen auf Ablegereife, als bei Drahtseilen oder Ketten.
- Keine Bildung von Drahtbrüchen, Klinken, Klanken o.ä.
- Kosteneinsparung durch schnelles Handling.
- Geringe Verletzungsgefahr.

Beschreibung

Der Aufbau dieser Schlinge ist in den Belastungskern und den Schutzschlauch unterteilt. Abhängig von der Anwendung sind UltraLift by Unitex®-Schnlingen in unterschiedliche Ausführungen erhältlich, wobei der Kern immer aus 100 % Dyneema®- Fasern besteht.

Die UltraLift by Unitex® Rundschnlingen sind in folgende Versionen verfügbar:

- Der UltraLift by Unitex® „Typ LD“, gefertigt aus 100% Dyneema®- Fasern mit einer extrem hohen Abriebfestigkeit.
- Der UltraLift by Unitex® Coilschnlinge, gefertigt aus 100% Dyneema®- Fasern und geschützt mit einem UltraLift by Unitex® „Typ HD“ Schlauch mit einer extremen Schnitt- und Abriebfestigkeit.

Dyneema® ist eine High Modulus PolyEthylene Faser (HMPE), die maximale Stärke mit minimalem Gewicht vereint.



Dyneema® is a registered trademark of Royal DSM N.V.

Physikalische Eigenschaften

Dichte (g/cm³)	:	0,97
Ausdehnung WLL (%)	:	0,5
Anwendungsdehnung	:	vergleichbar mit Drahtseilschnlingen
Gewichtsreduzierung (%)	:	im Gegensatz zu Drahtseilschnlingen: < 80% im Gegensatz zu normalen Polyesterschnlingen: < 59 %
Verwendung bei Temperaturen	:	- 60° C - + 70° C
* Beständigkeit bei chemischer Belastung	:	exzellent bei Wasser und Feuchtigkeit, sehr resistent gegen Chemikalien und Mikroorganismen, gute Resistenz gegen Säuren und Laugen * Bitte immer den Hersteller kontaktieren!
Feuchtigkeitsaufnahme (%)	:	0

Anwendung

UltraLift by Unitex® mit einem „Typ LD“ Schutzschlauch (ULLD) sind für die Anwendungen konzipiert, bei denen hohe Abriebfestigkeit und Flexibilität benötigt werden. Aufgrund der herausragenden Qualität, kombiniert mit dem minimalen Gewicht, werden Kosteneinsparungen durch zeitsparendes Handling, weniger benötigte Anschläger beim Anschlagen, rücken schonendes Arbeiten und weniger Handverletzungen erreicht.

Normen

- UltraLift by Unitex® Rundschnlingen erfüllen die Maschinen-Richtlinien 2006/42/EG.
- UltraLift by Unitex® Rundschnlingen besitzen die CE-Kennzeichnung gemäß den europäischen Maschinen-Richtlinien.
- UltraLift by Unitex® Rundschnlingen erfüllen die EN 1492-2 (Europa), BS 3481/Teil 2-1983, Sicherheitsfaktor 6:1 (Nahe Osten, Asien), AS 4497.1-1997 (Australien), OSHA/ASME B30.9 (USA).
- UltraLift by Unitex® Rundschnlingen haben die Zulassung der Prüfinstitute AIB Vincotte und Lloyds.
- Jede UltraLift by Unitex® Rundschnlinge wird vor der Auslieferung vorbelastet.



Premium Rundschnlingen

EX Rundschnlingen aus Polyester



Premium Rundschnlingen • Typ EX • aus Polyester • mit EX-Schutzschlauch

EX Rundschnlingen besitzen einen **tragenden Kern** aus **Polyester** und einen **Doppelschlauch** aus **Polyester** mit einem **verstärkten Außenmantel**, Typ EX.

Die Vorteile

- wesentlich abriebfester als normaler Polyesterschlauch

Die Anwendung

Die EX Rundschnlingen sind für alle Hebevorgänge mit Traglasten von 12 t bis 120 t einsetzbar.

- Temperatur : -40°C - +100°C
 * Beständigkeit bei chemischer Belastung : gute Resistenz gegen Säuren und Micro Organismus, bedingt gegen Alkali -
 * Bitte immer den Hersteller kontaktieren!
 UV-Beständigkeit : gut

Normen:

- EX Rundschnlingen erfüllen die Maschinen-Richtlinien 2006/42/EG.
- EX Rundschnlingen besitzen die CE-Kennzeichnung gemäß den europäischen Maschinen-Richtlinien.
- EX Rundschnlingen haben die Zulassung der Prüfinstitute AIB Vincotte und Lloyds.

Tragfähigkeiten von Premium Rundschnlingen • Typ Ex • aus Polyester • mit EX-Schutzschlauch

	Typ EX															
	0120	0150	0200	0250	0300	0350	0400	0450	0500	0600	0650	0700	0800	0900	1000	1200
Tragfähigkeit	12 t	15 t	20 t	25 t	30 t	35 t	40 t	45 t	50 t	60 t	65 t	70 t	80 t	90 t	100 t	120 t
Schlauchbreite	110 mm	110 mm	135 mm	135 mm	160 mm	160 mm	160 mm	180 mm	180 mm	220 mm	220 mm	220 mm	300 mm	300 mm	300 mm	300 mm
Kern-Ø	39 mm	46 mm	52 mm	60 mm	65 mm	67 mm	73 mm	78 mm	86 mm	95 mm	98 mm	101 mm	108 mm	116 mm	123 mm	140 mm
NL in mtr	kg															
1	2,6	3,3	4,3	5,5	6,1	7,2	-	-	-	-	-	-	-	-	-	-
2	4,9	6,5	8,4	10,9	11,9	14,2	15,7	18,5	20,8	24,9	27,2	28,7	-	-	-	-
3	7,3	9,6	12,5	16,2	17,7	21,2	23,5	27,6	31,1	37,2	40,6	42,9	53,2	59,5	65,7	77,8
4	9,7	12,8	16,5	21,5	23,6	28,2	21,3	36,7	41,3	49,4	54,0	57,1	70,8	79,1	87,4	104,1
5	12,1	15,6	20,6	26,8	29,4	35,2	39,0	45,8	51,6	61,7	67,5	71,3	88,4	98,8	109,1	130,1
6	14,5	19,1	24,7	32,2	35,2	42,2	46,8	54,9	61,9	73,9	80,9	85,5	106,0	118,4	130,9	156,1
7	16,9	22,3	29,9	37,5	41,1	49,2	54,5	64,0	72,1	86,2	94,3	99,7	123,6	138,1	152,6	182,1
8	19,3	25,4	32,9	42,8	46,9	56,1	62,3	73,1	82,4	98,5	107,7	113,9	141,1	157,7	174,3	208,1
9	21,7	28,6	37,0	48,2	52,7	63,1	70,1	82,2	92,6	110,7	121,1	128,1	158,7	177,4	196,0	234,1
10	24,0	31,7	41,1	53,5	58,6	70,1	77,8	91,3	102,9	123,0	134,5	142,2	176,3	197,0	217,7	260,1
11	26,4	34,9	45,2	58,8	64,4	77,1	85,6	100,4	113,1	135,3	148,0	156,4	193,9	216,7	239,5	286,1
12	28,8	38,1	49,3	64,2	70,3	84,1	93,3	109,5	123,4	147,5	161,4	170,6	211,5	236,3	261,2	312,1
13	31,2	41,2	53,3	69,5	76,1	91,1	101,1	118,6	133,7	159,8	174,8	184,8	229,0	256,0	282,9	338,1
14	33,6	44,4	57,4	74,8	81,9	98,1	108,9	127,7	143,9	172,1	188,2	199,0	246,6	275,6	304,6	364,1
15	36,0	47,5	61,5	80,2	87,8	105,1	116,6	136,8	154,2	184,3	201,6	213,2	264,2	295,3	326,4	390,1
16	38,4	50,7	65,6	85,5	93,6	112,1	124,4	145,9	164,4	196,6	215,1	227,4	281,8	314,9	348,1	416,1
17	40,8	53,8	69,7	90,8	99,4	119,1	132,1	155,1	174,7	208,9	228,5	241,6	299,4	334,6	369,8	442,1
18	43,1	57,0	73,8	96,2	105,3	126,0	139,9	164,2	184,9	221,1	241,9	255,7	316,9	354,2	391,5	468,1
19	45,5	60,2	77,9	101,5	111,1	133,0	147,7	173,3	195,2	233,4	255,3	269,9	334,5	373,9	413,3	494,1
20	47,9	63,3	82,0	106,8	116,9	140,0	155,4	182,4	205,4	245,6	268,7	284,1	352,1	393,5	435,0	520,1
Mehrgewicht pro m NL	2,4	3,2	4,1	5,4	5,9	7,0	7,8	9,2	10,3	12,3	13,4	14,2	17,6	19,7	21,8	26,0



UltraLift by Unitex® - Coilschnlingen

ULCS Rundschnlingen mit UPHD-Schutzschlauch aus Dyneema®-Fasern

UltraLift by Unitex® • ULCS Rundschnlingen • mit UPHD-Schutzschlauch aus mit Dyneema®

Die UltraLift by Unitex® Coilschnlingen Typ ULCS bestehen aus 2 Teilen:

1. Die UltraLift by Unitex®-Coilschnlinge als perfekte Coilschnlinge mit einer hohen Resistenz gegen Abrieb durch den **UPHD-Schutzschlauch** aus **Dyneema®-Fasern**.
2. Über beide Stränge der Coilschnlinge ist ein **Ultraprotect by Unitex® UPHD-Schutzschlauch** mit einer extremen Schnitt- und Abriebfestigkeit überzogen.



Die Vorteile

- extrem niedriges Eigengewicht und einfaches Handling
- hohe Lebensdauer durch die hohe Abriebfestigkeit der Dyneema®-Faser
- im Falle einer Beschädigung des äußeren Schutzschlauches kann dieser problemlos erneuert werden, ohne die ganze Coilschnlinge ersetzen zu müssen.
- ein spezieller Verschleißindikator ist in die Gewebestruktur der UltraLift by Unitex®-Coilschnlinge integriert (rote Signal-Kennfäden)

Die Anwendung

Diese patentierte UltraLift by Unitex®-Coilschnlinge wurde speziell für das Anschlagen von Stahlcoils oder anderen schweren Lasten mit scharfen Kanten entwickelt.

Tragfähigkeiten von UltraLift by Unitex® • ULCS Rundschnlingen • mit UPHD-Schutzschlauch aus mit Dyneema®

Alle Coilschnlingen sind standardmäßig mit zwei Ösen von 0,3 m Länge ausgerüstet.

Tragfähigkeit	Typ ULCS				
	0100	0150	0200	0250	0300
Schlauchbreite Rundschnlinge ULCS	75-85 mm	90-100 mm	90-100 mm	115-125 mm	115-125 mm
Schlauchbreite mit Ultraprotect by Unitex® UPHD	115-125 mm	145-155 mm	145-155 mm	175 -185 mm	175-185 mm
NL / m	kg				
2,5	4,9	6,2	6,4	8,6	9,2
3	5,9	7,4	7,7	10,3	11
3,5	6,9	8,7	9,1	12	12,9
4	7,9	9,9	10,5	13,7	14,7
4,5	8,8	11,2	11,8	15,5	16,5
5	9,8	12,4	13,2	17,2	18,4
5,5	10,8	13,7	14,6	18,9	20,2
6	11,8	14,9	15,9	20,6	22,1
6,5	12,7	16,1	17,3	22,4	23,9
7	13,7	17,4	18,7	24,1	25,8
7,5	14,7	18,6	20,0	25,8	27,6
8	15,7	19,9	21,4	27,5	29,5
8,5	16,7	21,1	22,7	29,3	31,3
9	17,6	22,4	24,1	31	33,1
9,5	18,6	23,6	25,5	32,7	35
10	19,6	24,8	26,8	34,4	36,8



Bestellhinweis Bitte geben Sie bei Ihrer Bestellung die Artikel Nr. wie folgt an:

IMMER 04.02	Name der Rundschnlinge	Schlauchtyp / Schlauchbreite	Tragfähigkeit	Rundschnlingen-Nutzlänge (0100=1 Meter/1000=10 Meter)
z.B. 04.02.	ULCS.	(bis) 155.	0020.	0550
04.02.ULCS.155.0020.0550 - für die Rundschnlinge ULCS 0200 mit 145 - 155 mm Schlauchbreite mit Ultraprotect UPHD-Schutzschlauch aus Dynema, einer Tragfähigkeit von 20 t. und mit 5,5 Meter Länge				

Tragfähigkeit	Typ ULCS				
	0100	0150	0200	0250	0300
Schlauchbreite Rundschnlinge ULCS	75-85 mm	90-100 mm	90-100 mm	115-125 mm	115-125 mm
Schlauchbreite mit Ultraprotect by Unitex® UPHD	115-125 mm	145-155 mm	145-155 mm	175 -185 mm	175-185 mm
5,5 Meter	10,8 kg	13,7 kg	14,6 kg	18,9 kg	20,2 kg

Rundschlingen / und -haken

DT Doppel- und TE Einfachmantel / CJ - GK 8



Bandschlingen / und -haken

MCED 2-lagig und MCEE 1-lagig / CJ - GK 8

Rundschlingen • Typ DT • mit Doppelmantel



Artikel Nr.	Typ	Farbe	Nenntragfähigkeit t	Schlauchbreite mm	Ø der Rundschlingen	Gewicht der Rundschlingen	
						Nutzlänge 0,5 m in kg	Gewicht 0,5 m mehr / kg
04.02.DT.0010	DT 010	violett	1	42	12	0,143	0,121
04.02.DT.0020	DT 020	grün	2	47	18	0,213	0,190
04.02.DT.0030	DT 030	gelb	3	58	20	0,314	0,284
04.02.DT.0040	DT 040	grau	4	66	22	0,392	0,360
04.02.DT.0050	DT 050	rot	5	72	28	0,478	0,441
04.02.DT.0060	DT 060	braun	6	77	30	0,586	0,546
04.02.DT.0080	DT 080	blau	8	82	32	0,737	0,696
04.02.DT.0100	DT 100	orange	10	94	35	0,907	0,860



Rundschlingen • Typ TE • mit Einfachmantel



Artikel Nr.	Typ	Farbe	Nenntragfähigkeit t	Schlauchbreite mm	Ø der Rundschlingen	Gewicht der Rundschlingen	
						Nutzlänge 0,5 m in kg	Gewicht 0,5 m mehr / kg
04.02.TE.0010	TE 010	violett	1	47	12	0,118	0,103
04.02.TE.0020	TE 020	grün	2	48	18	0,185	0,170
04.02.TE.0030	TE 030	gelb	3	54	20	0,264	0,248
04.02.TE.0040	TE 040	grau	4	70	22	0,356	0,334
04.02.TE.0050	TE 050	rot	5	72	28	0,528	0,407
04.02.TE.0060	TE 060	braun	6	74	30	0,528	0,504
04.02.TE.0080	TE 080	blau	8	90	32	0,701	0,670
04.02.TE.0100	TE 100	orange	10	91	35	0,843	0,814



Bandschlingen • Typ MCED • 2-lagig • nach DIN EN 1492-1

Artikel Nr.	Typ	Farbe	Nenntragfähigkeit t	Bandbreite mm	Stärke mm	Gewicht kg (L1)		Gewicht 0,5 m mehr / kg
						0,5 m	1 m	
04.03.MCED.030.0020	MCED 030	grün	2	30	7	0,22	0,41	0,19
04.03.MCED.060.0040	MCED 060	grau	4	60	6	0,39	0,73	0,34
04.03.MCED.090.0060	MCED 090	braun	6	90	7,5	0,62	1,16	0,54
04.03.MCED.120.0080	MCED 120	blau	8	120	8		1,57	0,72
04.03.MCED.150.0100	MCED 160	orange	10	150	7		2,02	0,93
04.03.MCED.180.0120	MCED 180	orange	12	180	7		2,69	1,19
04.03.MCED.240.0160	MCED 240	orange	16	240	8		3,37	1,48
04.03.MCED.300.0200	MCED 300	orange	20	300	7		4,50	1,96
04.03.MCED.300.0240	MCED 300	orange	24	300	8		5,58	2,35

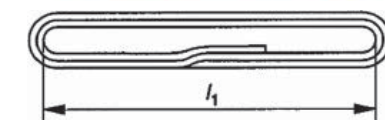
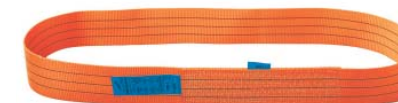

Bandschlingen • Typ MCEE • 1-lagig • nach DIN EN 1492-1

Artikel Nr.	Typ	Farbe	Nenntragfähigkeit t	Bandbreite mm	Stärke mm	Gewicht kg (L1)		Gewicht 0,5 m mehr / kg
						0,5 m	1 m	
04.03.MCEE.030.0010	MCEE 030	violett	1	30	3,5	0,12	0,21	0,19
04.03.MCEE.060.0020	MCEE 060	grün	2	60	3	0,21	0,38	0,17
04.03.MCEE.090.0030	MCEE 090	gelb	3	90	4	0,34	0,60	0,26
04.03.MCEE.120.0040	MCEE 120	grau	4	120	4		0,82	0,35
04.03.MCEE.150.0050	MCEE 150	rot	5	150	3,5		1,06	0,45
04.03.MCEE.180.0060	MCEE 180	braun	6	180	3,5		1,45	0,58
04.03.MCEE.240.0080	MCEE 240	blau	8	240	4		1,84	0,72
04.03.MCEE.300.0100	MCEE 300	orange	10	300	3,5		2,47	0,95
04.03.MCEE.300.0120	MCEE 300	orange	12	300	4		3,14	1,14

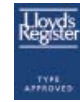
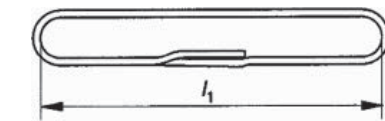
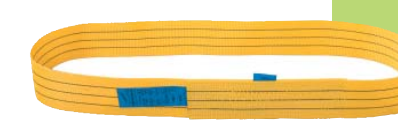

Bestellhinweis

Gerne sind wir Ihnen bei Ihrer Bestellung behilflich - sprechen Sie uns bitte an!

Die Artikel-Nr. der **Rundschlingen Typ DT und TE** setzen sich aus nachfolgenden Details zusammen:

Artikel Nr.	Kategorie Hebebänder / Rundschlingen	Typ	Nenntragfähigkeit / t	Rundschlingen-Nutzlänge z.B. (0100=1 m/0300=3 m/0450=4,5 m/1000=10 m)	
In diesem Fall	IMMER 04.02.	DT	0010 = 1 t	Bitte geben Sie nach der Artikel-Nr. Ihre gewünschte Rundschlingen-Nutzlänge an.	
04.02.DT.0010.0100			DT.0010.		z.B. 0100 = 1 Meter
04.02.DT.0010.0200			DT.0010.		z.B. 0200 = 2 Meter
U.S.W.					

Bestellhinweis

Gerne sind wir Ihnen bei Ihrer Bestellung behilflich - sprechen Sie uns bitte an!

Die Artikel-Nr. der **Bandschlingen Typ MCED und MCEE** setzen sich aus nachfolgenden Details zusammen:

Artikel Nr.	Kategorie Hebebänder / Bandschlingen	Typ	Bandbreite mm	Nenntragfähigkeit / t	Bandschlingen-Nutzlänge z.B. (0100=1 m/0300=3 m/0450=4,5 m/1000=10 m)		
In diesem Fall	IMMER 04.03.	MCEE	030 = 30 mm	0010 = 1 t	Bitte geben Sie nach der Artikel-Nr. Ihre gewünschte Bandschlingen-Nutzlänge an.		
04.03.MCEE.030.0010.0100						MCEE.030.0010	z.B. 0100 = 1 Meter
04.03.MCEE.030.0010.0200						MCEE.030.0010	z.B. 0200 = 2 Meter
U.S.W.							

Rundschlingen- und Bandschlingenhaken • Typ CJ • GK 8

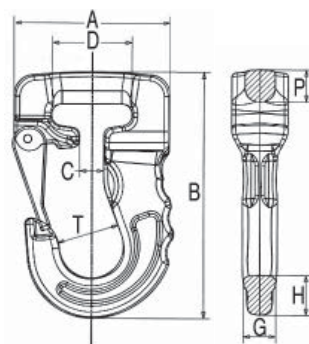

Artikel Nr.	Typ	Farbe	Nenntragfähigkeit t	A mm	B mm	C mm	D mm	G mm	H mm	P mm	T mm	Gewicht Stk./kg
04.05.CJ.01	CJ 01	violett	1	78	123	12	41	17	20	16	31	0,7
04.05.CJ.02	CJ 02	grün	2	91	148	19	55	21	26	17	40	1,2
04.05.CJ.03	CJ 03	gelb	3	113	175	21	55	25	32	25	50	2,2
04.05.CJ.04	CJ 04	grau	4	133	223	40	70	36	40	36	59,5	4,5
04.05.CJ.05	CJ 05	rot	5	133	223	40	70	36	40	36	59,5	4,5
04.05.CJ.06	CJ 06	braun	6	133	223	40	70	36	40	36	59,5	4,5
04.05.CJ.08	CJ 08	blau	8	185	317	50	100	45	63	55	80	12,5
04.05.CJ.10	CJ 10	orange	10	185	317	50	100	45	63	55	80	12,5

Rundschlingen- und Bandschlingenhaken • Typ CJ • GK 8

Artikel Nr.	Typ	Farbe	Nenntragfähigkeit t	A mm	B mm	C mm	D mm	G mm	H mm	P mm	T mm	Gewicht Stk./kg
04.05.CJ.01	CJ 01	violett	1	78	123	12	41	17	20	16	31	0,7
04.05.CJ.02	CJ 02	grün	2	91	148	19	55	21	26	17	40	1,2
04.05.CJ.03	CJ 03	gelb	3	113	175	21	55	25	32	25	50	2,2
04.05.CJ.04	CJ 04	grau	4	133	223	40	70	36	40	36	59,5	4,5
04.05.CJ.05	CJ 05	rot	5	133	223	40	70	36	40	36	59,5	4,5
04.05.CJ.06	CJ 06	braun	6	133	223	40	70	36	40	36	59,5	4,5
04.05.CJ.08	CJ 08	blau	8	185	317	50	100	45	63	55	80	12,5
04.05.CJ.10	CJ 10	orange	10	185	317	50	100	45	63	55	80	12,5

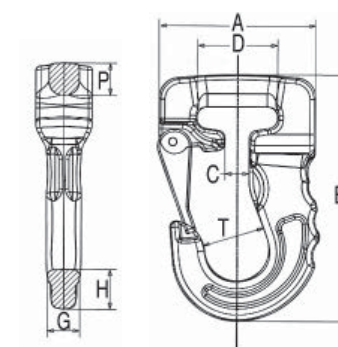

Rundschlingengehänge

Tragfähigkeitstabellen / Kombinationsmöglichkeiten



Rundschlingengehänge

Variationen Rundschlingengehänge

Tragfähigkeitstabelle für Rundschlingengehänge

Bezeichnung Typ	Tragfähigkeit - WLL t		Typ Rundschlinge t	Innenbreite des Standard-Aufhängeglieds (mm)		Serie 100	Serie 101	Serie 102
	$\beta = 90^\circ$							
RG1	$\beta = 90^\circ$			Gesamtlänge der Beschlagteile mm (inkl. Aufhängeglieder, Rundschlingenverbindungselemente und Haken)				
	1		1	110 x 60	-	-	327	369
	2		2	110 x 60	-	328	339	369
	3		3	135 x 75	-	413	412	459
	4		4	160 x 90	-	506	500	562
5		5	180 x 100	-	515	500	562	
RG2	$\beta = 0 - 45^\circ$	$\beta = 45 - 60^\circ$						
	1,4	1	1	110 x 60	-	-	327	369
	2,8	2	2	135 x 75	-	353	364	369
	4,2	3	3	160 x 90	-	438	437	484
	5,6	4	4	180 x 100	-	526	520	582
7	5	5	200 x 110	-	535	520	582	
RG3	$\beta = 0 - 45^\circ$	$\beta = 45 - 60^\circ$						
	2,1	1,5	1	-	135 x 75	-	406	448
	4,2	3	2	-	160 x 90	448	459	489
	6,3	4,5	3	-	180 x 100	543	542	589
	8,4	6	4	-	200 x 110	661	655	717
10,5	7,5	5	-	260 x 140	670	655	717	
RG4	$\beta = 0 - 45^\circ$	$\beta = 45 - 60^\circ$						
	2,1	1,5	1	-	135 x 75	-	406	448
	4,2	3	2	-	160 x 90	448	459	489
	6,3	4,5	3	-	180 x 100	543	542	589
	8,4	6	4	-	200 x 110	661	655	717
10,5	7,5	5	-	260 x 140	670	655	717	

Kombinationsmöglichkeiten für Rundschlingen- und Bandgehänge und Sonderanfertigungen

Rundschlingengehänge

... mit Schutzschlauch

Hebebandgehänge

Rundschlinge mit CJ-Haken

Sonderanfertigung

Möglichkeiten / Variationen • Rundschlingengehänge

	1-Strang	2-Strang	3-Strang	4-Strang
Typ	RG1	RG2	RG3	RG4
Abbildungen				
Bezeichnung	Aufhängeglieder		3- und 4-Strang Aufhängeglieder	
Typ	UNITEX-Handelsware			
Aufhängeglied/er				
für	1- / 2- / 3- und 4-Strang			
Bezeichnung	Rundschlingen-/Textilverbinder			
Typ	Serie 191 - UNITEX-Handelsware			
Verbindungselemente oben				
für	1- / 2- / 3- und 4-Strang			
Bezeichnung Typ Rund-/Band-schlinge	ULLD Rundschlingen aus Dyneema®- Fasern	für eine Tragfähigkeit		von 2 bis 180 t
	ULEX Rundschlingen - Kern aus Dyneema®- Fasern	für eine Tragfähigkeit		von 12 bis 140 t
	EX Rundschlingen aus Polyester	für eine Tragfähigkeit		von 12 bis 120 t
	TLX Rundschlingen mit Techlon®-Schutzschlauch aus Polyester	für eine Tragfähigkeit		von 1 bis 10 t
	Rundschlingen / Typ DT / mit Doppelmantel	für eine Tragfähigkeit		von 1 bis 10 t
	Rundschlingen / Typ TE / mit Einfachmantel	für eine Tragfähigkeit		von 2 bis 180 t
Bandschlingen / Typ MCED / 2-lagig	für eine Tragfähigkeit		von 2 bis 24 t	
Bandschlingen / Typ MCEE / 1-lagig	für eine Tragfähigkeit		von 1 bis 12 t	
Rundschlingen-/Bandbreite				xxxx cm
Gesamt-Nutzlänge Rundschlingengehänge				xxxx m
für	1- / 2- / 3- und 4-Strang			
Bezeichnung	Rundschlingen-/Textilverbinder			
Typ	Serie 191 - UNITEX-Handelsware			
Verbindungselemente unten				
für	1- / 2- / 3- und 4-Strang aller Rundschlingengehänge			
Bezeichnung	Ösenhaken	Ösenhaken	Sicherheitslasthaken	
Typ	Serie 100 - UNITEX-Handelsware	Serie 101 - UNITEX-Handelsware	Serie 102 - UNITEX-Handelsware	
Endverbindungen Haken				

Die Bestellhinweise finden Sie auf der Seite 222. Andere Konstruktionen und Ausführungen sind auf Anfrage gerne erhältlich.

Gerne sind wir Ihnen bei Ihrer Bestellung behilflich - sprechen Sie uns bitte an!

Rundschlingengehänge

Bestellhinweise Rundschlingengehänge



Zubehör für Rundschlingengehänge

Aufhänge- und Endglieder - GK 8

Bestellhinweis für Rundschlingengehänge

Um Ihre Bestellung der Rundschlingengehänge richtig ausführen zu können, benötigen wir nachfolgende Informationen von Ihnen - Vielen Dank!

- Kurz-Bezeichnung Ihres Rundschlingengehanges
RG1/1-Strang, RG2/2-Strang, RG3/3-Strang oder RG4/4-Strang
(aus dieser geht hervor: ■ Anzahl der Stränge)
- Name der Rund- oder Bandschlinge*
- Rundschlingen- oder Bandbreite (cm)
- Tragfähigkeit (t)
- Endverbindungen: Haken*
- die Gesamt-Nutzlänge des Kettengehanges
Die dadurch benötigte Kettenlänge wird von UNITEX berechnet.

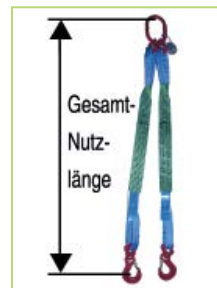

Gerne sind wir Ihnen bei Ihrer Bestellung behilflich - sprechen Sie uns bitte an!
Andere Konstruktionen und Ausführungen sind auf Anfrage gerne erhältlich.

* Eine Übersicht mit den gängigen Variationen finden Sie auf der Seite 221.
Detaillierte Informationen finden Sie in den nachfolgenden Seiten der Hersteller.

Die Artikel-Nr. der **Rundschlingengehänge** setzen sich aus nachfolgenden Details zusammen:

Artikel Nr.	Kategorie Rundschlingen/Hebebänder Fertigungsartikel	Typ	Interne Nr.	Tragfähigkeit t	Gesamt-Nutzlänge des Rundschlingengehanges z.B. (0100=1 m/0450=4,5 m/1000=10 m)
In diesem Fall	IMMER 04.01.	 RG2 2-Strang	xxx Diese benennen Sie uns bitte wie folgt	0020 = 2 t	Bitte geben Sie die benötigte Gesamt-Nutzlänge des Rundschlingengehanges an - Vielen Dank.
04.01.RG2.xxx.0020.0450	04.01.	RG2.xxx.0020			z.B. 0450 = 4,5 Meter

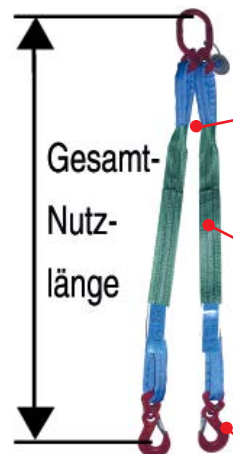

Bitte ausfüllen / benennen	Bezeichnung oder Typ / Nr.				Tragfähigkeit	Total-Gesamtlänge
Typ Stränge	1-Strang RG1	2-Strang RG2	3-Strang RG3	4-Strang RG4		
<input type="checkbox"/>	<input type="checkbox"/>	<input type="checkbox"/>	<input type="checkbox"/>	<input type="checkbox"/>		
Rundschlinge oder Bandschlinge	<input type="checkbox"/> ULLD Rundschlingen aus Dyneema®-Fasern <input type="checkbox"/> ULEX Rundschlingen - Kern aus Dyneema®-Fasern <input type="checkbox"/> EX Rundschlingen aus Polyester <input type="checkbox"/> TLX Rundschlingen mit Techlon®-Schutzschlauch aus Polyester <input type="checkbox"/> Rundschlingen / Typ DT / mit Doppelmantel <input type="checkbox"/> Rundschlingen / Typ TE / mit Einfachmantel <input type="checkbox"/> Bandschlingen / Typ MCED / 2-lagig <input type="checkbox"/> Bandschlingen / Typ MCEE / 1-lagig				von 2 bis 180 t von 12 bis 140 t von 12 bis 120 t von 1 bis 120 t von 1 bis 10 t von 1 bis 10 t von 2 bis 24 t	Die benötigte Bandlänge wird von Unitex berechnet und resultiert aus der Gesamt-Nutzlänge des Rundschlingengehanges.
Rundschlingen-/Bandbreite (cm)						
Tragfähigkeit (t)						
Endverbindung/en Haken	<input type="checkbox"/> Ösenhaken Serie 100 <input type="checkbox"/> Ösenhaken Serie 101 <input type="checkbox"/> Ösenhaken Serie 102					

Gerne sind wir Ihnen bei Ihrer Bestellung behilflich - sprechen Sie uns bitte an!
Andere Konstruktionen und Ausführungen sind auf Anfrage gerne erhältlich.

Aufhängeglieder • 1- und 2-Strang • gemäß EN 1677-4 (ehemals DIN 5688-8)

Artikel Nr.	Nenngröße		Type	Tragfähigkeit - t	A mm	B mm	C mm	Gewicht Stk./kg
	1-Strang	2-Strang						
02.06.0208.120.6	6/7	6	A13	1,6	13	110	60	0,34
02.06.0208.120.7	8	7	A16	2,12	16	110	60	0,53
02.06.0208.120.8	10	8	A18	3,15	18	135	75	0,8
02.06.0208.120.10	13	10	A22	5,3	22	160	90	1,5
02.06.0208.120.13	16	13	A26	8	26	180	100	2,3
02.06.0208.120.16	18	16	A32	11,2	32	200	110	3,9
02.06.0208.120.18	20/22/23	18	A36	16	36	260	140	6,35
02.06.0208.120.20		20	A40	18	40	300	160	9
02.06.0208.120.23	26/28	22/23	A45	25	45	340	180	12,8
02.06.0208.120.28	32	26/28	A51	35,5	51	350	190	17,2
02.06.0208.120.32	36	32	A57	45	57	400	200	24,2

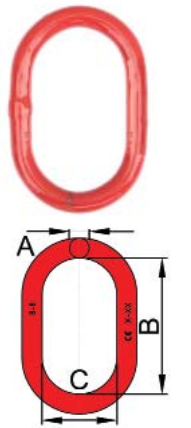

Aufhängeglieder • 3- und 4-Strang • gemäß EN 1677-4 (ehemals DIN 5688-8)

Artikel Nr.	Nenngröße 3- und 4-Strang	Aufbau	Type	Tragfähigkeit - t	A mm	B mm	C mm	a mm	b mm	c mm	Gewicht Stk./kg
02.06.0208.121.7	7	A18+2xB13	AK18	3,15	18	135	75	13	54	25	1,16
02.06.0208.121.8	8	A22+2xB13	AK22	4,25	22	160	90	16	70	34	2,22
02.06.0208.121.10	10	A26+2xB18	AK26	6,7	26	180	100	18	85	40	3,36
02.06.0208.121.13	13	A32+2xB22	AK32	11,2	32	200	110	22	115	50	6,02
02.06.0208.121.16	16	A36+2xB26	AK36	17	36	260	140	26	140	65	9,92
02.06.0208.121.18	18	A45+2xB32	AK45	21,2	45	340	180	32	150	70	18,9
02.06.0208.121.20	20	A51+2xB32	AK51	26,5	51	350	190	32	150	70	23,3
02.06.0208.121.23	22/23	A51+2xB36	AK51	35,5	51	350	190	36	170	75	25,8
02.06.0208.121.26	26	A57+2xB40	AK57	45	57	400	200	40	170	80	35,2

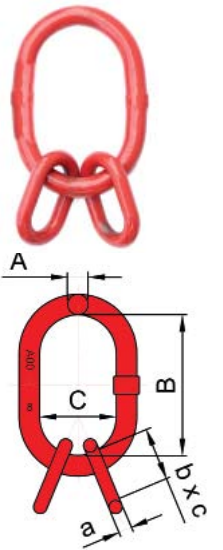

Endglieder

Artikel Nr.	Nenngröße	Tragfähigkeit - t	A mm	B mm	C mm	Gewicht Stk./kg
02.06.1208.122.6	6	1,12	13	54	25	0,2
02.06.1208.122.7	7	1,5	16	70	34	0,4
02.06.1208.122.8	8	2	16	70	34	0,4
02.06.1208.122.10	10	3,15	18	85	40	0,5
02.06.1208.122.13	13	5,3	22	115	50	1,1
02.06.1208.122.16	16	8	26	140	65	1,8
02.06.1208.122.20	18/20	12,5	32	150	70	2,9

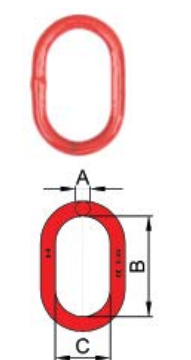

Zubehör für Rundschlingengehänge

Ösenhaken - GK 8



Ösenhaken mit stabiler Schmiedefalle • Serie 100 • gemäß EN 1677-2

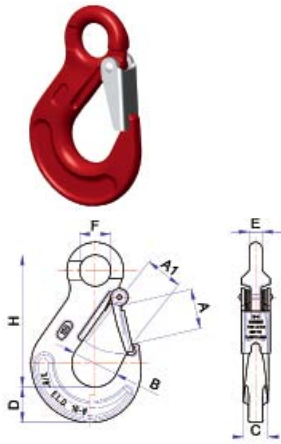

Artikel Nr.	Nenngröße	Tragfähigkeit - t	A mm	A1 mm	B mm	C mm	D mm	E mm	F mm	H mm	Gewicht Stk./kg
02.03.0108.S100.8	7/8-8	2	29	27	36	17	30	12	24	94	0,6
02.03.0108.S100.10	10-8	3,15	40	37	45	24	35	16	32	122	0,95
02.03.0108.S100.13	13-8	5,3	48	45	54	30	43	18	38	152	2
02.03.0108.S100.16	16-8	8	56	53	70	35	50	24	50	202	4,3
02.03.0108.S100.20	20-8	12,5	65	62	88	42	64	27	60	240	7,9

Ösenhaken mit Sicherungsklappe • Serie 101 • gemäß EN 1677-2

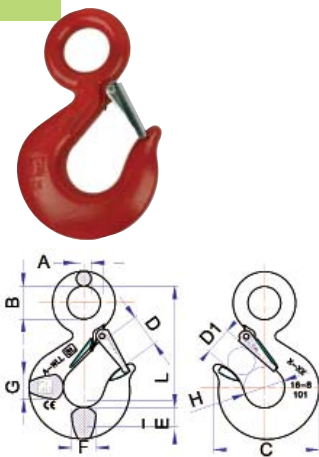

Artikel Nr.	Nenngröße	Tragfähigkeit - t	A mm	B mm	C mm	D mm	D1 mm	E mm	F mm	G mm	H mm	L mm	M mm	Gewicht Stk./kg
02.03.0108.S101.6	6-8	1,25	9,5	19	77	23	20	21	15	15	31	82	0,33	
02.03.0108.S101.7	7-8	1,6	11	25	82	26	22	23	18	18	34	93	0,46	
02.03.0108.S101.8	8-8	2,5	13	27	94	27	23	23	23	23	38	105	0,75	
02.03.0108.S101.10	10-8	3,2	15	32	106	31	27	31	23	24	42	121	1,05	
02.03.0108.S101.13	13-8	5,4	18	38	132	40	35	37	29	30	50	146	1,86	
02.03.0108.S101.16	16-8	8	23	51	165	51	43	49	37	37	62	187	3,95	
02.03.0108.S101.19	19-8	11,5	29	64	198	58	53	60	43	46	75	230	7,2	
02.03.0108.S101.22	22-8	16	33	70	222	66	58	67	52	57	84	255	10,2	
02.03.0108.S101.26	26-8	22	39	90	283	87	78	80	64	65	110	320	20,3	

Sicherheitslasthaken mit Öse • Serie 102 • gemäß EN 1677-3

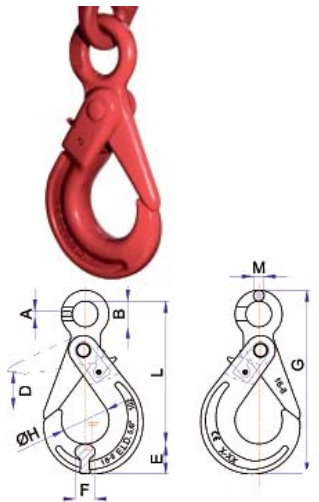

Artikel Nr.	Nenngröße	Tragfähigkeit - t	A mm	B mm	D mm	E mm	F mm	G mm	øH mm	L mm	M mm	Gewicht Stk./kg
02.03.2408.S102.6	6-8	1,12	6	22	28	20	14	139	35	107	11	0,53
02.03.2408.S102.8	7/8-8	2	8	25	33	25	20	172	45	135	12	0,86
02.03.2408.S102.10	10-8	3,15	10	32	44	35	27	218	58	168	14	1,6
02.03.2408.S102.13	13-8	5,3	13	40	54,5	40	31	267	71	208	18	3,04
02.03.2408.S102.16	16-8	8	16,5	50	67	52	40	330	84	254	22	5,90

Weitere Haken für Sonderanfertigungen von Rundschlingengehänge

Diese Produkte finden Sie in unserer Kategorie Ketten auf den Seiten 62 bis 163.



Zubehör für Rundschlingengehänge

Textilverbinder / Rundschlingenhaken - GK 8

Rundschlingen-/Textilverbinder • Serie 191 • gemäß EN 1677-1

Artikel Nr.	Nenngröße	Tragfähigkeit - t	A mm	B mm	C mm	D mm	LU mm	Gewicht Stk./kg
04.05.S191.8	7/8-8	2	10,5	24	40	20	62	0,32
04.05.S191.10	10-8	3,15	12	28	50	25	78	0,6
04.05.S191.13	13-8	5,3	17	33	60	30	97	1,1
04.05.S191.16	16-8	8	21	42	75	36	118	2,1

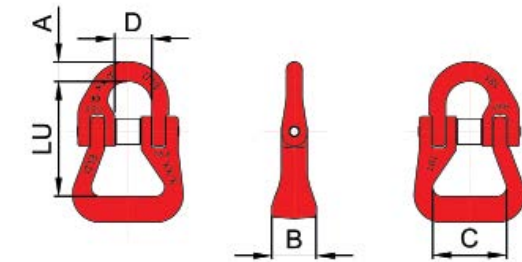

Rundschlingen- und Bandschlingenhaken • Typ CJ • GK 8

Artikel Nr.	Typ	Farbe	Nenntragfähigkeit t	A mm	B mm	C mm	D mm	G mm	H mm	P mm	T mm	Gewicht Stk./kg
04.05.CJ.01	CJ 01	violett	1	78	123	12	41	17	20	16	31	0,7
04.05.CJ.02	CJ 02	grün	2	91	148	19	55	21	26	17	40	1,2
04.05.CJ.03	CJ 03	gelb	3	113	175	21	55	25	32	25	50	2,2
04.05.CJ.04	CJ 04	grau	4	133	223	40	70	36	40	36	59,5	4,5
04.05.CJ.05	CJ 05	rot	5	133	223	40	70	36	40	36	59,5	4,5
04.05.CJ.06	CJ 06	braun	6	133	223	40	70	36	40	36	59,5	4,5
04.05.CJ.08	CJ 08	blau	8	185	317	50	100	45	63	55	80	12,5
04.05.CJ.10	CJ 10	orange	10	185	317	50	100	45	63	55	80	12,5

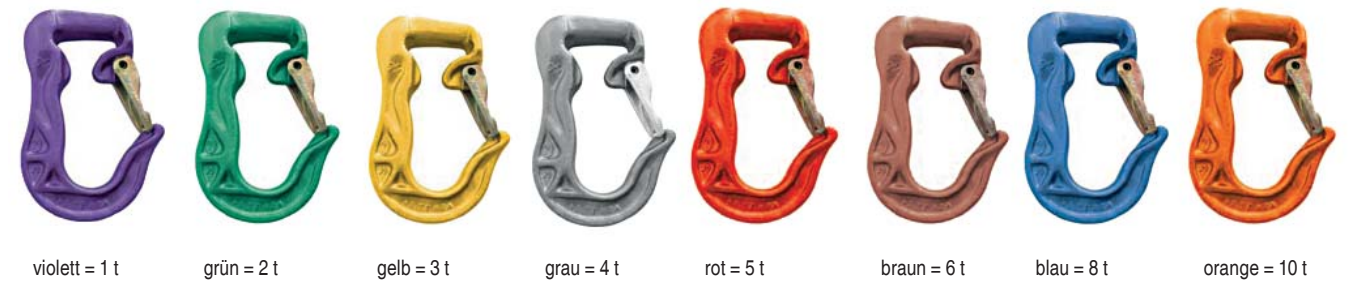
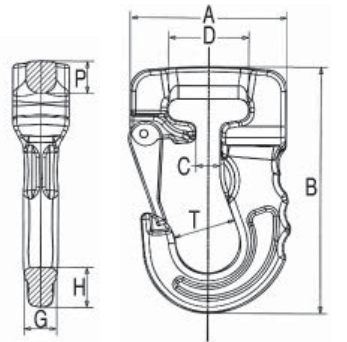

Rundschlingenhaken sind in der jeweiligen Farbe der Rundschlingen lackiert. Sie können jedoch auch als Bandschlingenhaken und für Hebebänder verwendet werden.

Hebebänder

TDQ - 4-lagige Hebebänder



Hebebänder • Typ TDQ • 4-lagig

TDQ-Hebebänder werden in einer 4-lagigen Version hergestellt und sind in 3 Ausführungen lieferbar. Diese Ausführungen sind: mit beidseitig verstärkten Schlaufen, mit D-Bügeln oder mit D- und DS-Bügeln. Andere Ausführungen auf Anfrage.

Die Anwendung

Die 4-lagigen TDQ-Hebebänder finden dort Anwendung, wo es bei hohen Tragfähigkeiten auf eine geringe Anschlagbreite ankommt. TDQ-Hebebänder liefern wir standardmäßig in Tragfähigkeiten bis 40 t (einfach direkt). Höhere Tragfähigkeiten auf Anfrage.

Dichte (g/cm ³)	: 1,38	
Dehnung bei WLL (%)	: 3 - 4	
Temperatur	: -40°C - +100°C	
Feuchtigkeitsaufnahme (%)	: < 0,5	
* Resistenz gegen Säuren	: gut	- * Bitte immer den Hersteller kontaktieren!
* Resistent gegen Laugen	: schlecht	- * Bitte immer den Hersteller kontaktieren!

Normen:

- TDQ Hebebänder erfüllen die Maschinen-Richtlinien 2006/42/EG.
- TDQ Hebebänder besitzen die CE-kennzeichnung gemäß den Europäischen Maschinen-Richtlinien.
- TDQ Hebebänder erfüllen die EN 1492-1 (Europa), BS 3481/Teil 2-1983, Sicherheitsfaktor 6:1 (Naher Osten, Asien), AS 4497.1-1997 (Australien), OSHA/ASME B30.9 (USA).

Tragfähigkeiten von Hebebändern • Typ TDQ • 4-lagig

	Typ TDQ						
	150	180	240	300	TDQH 300	500	600
Tragfähigkeit	10 t	12 t	15 t	20 t	25 t	30 t	40 t
Schlaufenbreite	80 mm	95 mm	125 mm	160 mm	160 mm	260 mm	310 mm
Schlaufenlänge	650 mm	700 mm	850 mm	1100 mm	1200 mm	1500 mm	1500 mm
Bandbreite	150 mm	180 mm	240 mm	300 mm	300 mm	500 mm	600 mm
NL in mtr	kg						
4	7,7	10,1	12,4	16,3	19,6	26,5	41,0
5	9,6	12,5	15,4	20,3	24,3	32,9	50,8
6	11,4	14,9	18,3	24,2	29,0	39,2	60,6
7	13,3	17,3	21,3	28,1	33,7	45,6	70,4
8	15,1	19,7	24,3	32,0	38,4	52,0	80,2
9	17,0	22,1	27,2	35,9	43,1	58,4	90,1
10	18,8	24,5	30,2	39,8	47,8	64,7	99,9
11	20,7	26,9	33,2	43,7	52,5	71,1	109,7
12	22,5	29,3	36,1	47,6	57,2	77,5	119,5
Mehrgewicht pro m NL	1,9	2,4	3,0	3,9	4,7	6,4	9,8

Andere Längen erhalten Sie gerne auf Anfrage.

Hebebänder und Bügel

TDQDD und TDQDDS - 4-lagige Hebebänder



Tragfähigkeiten von Hebebändern • 4-lagig • Typ TDQDD mit D-Bügel • Typ TDQDDS mit D/DS-Bügel

Andere Längen erhalten Sie gerne auf Anfrage.

	Typ TDQDD mit D-Bügel					Typ TDQDDS mit D/DS-Bügel				
	150	180	240	300	TDQHDD 300	150	180	240	300	TDQHDDS 300
Tragfähigkeit	10 t	12 t	15 t	20 t	25 t	10 t	12 t	15 t	20 t	25 t
Bandbreite	150 mm	180 mm	240 mm	300 mm	300 mm	150 mm	180 mm	240 mm	300 mm	300 mm
Gewicht D-Bügel	12,6	15,6	28,8	47,8	47,8	19,3	30	41,6	71,4	71,4
NL in mtr	kg									
4	20,3	25,7	41,2	64,1	67,4	27,0	33,4	54,0	87,7	91,0
5	22,2	28,1	44,2	68,1	72,1	28,9	35,8	57,0	91,7	95,7
6	24,0	30,5	47,1	72,0	76,8	30,7	38,2	59,9	95,6	100,4
7	25,9	32,9	50,1	75,9	81,5	32,6	40,6	62,9	99,5	105,1
8	27,7	35,3	53,1	79,8	86,2	34,4	43,0	65,9	103,4	109,8
9	29,6	37,7	56,0	83,7	90,9	36,3	45,4	68,8	107,3	114,5
10	31,4	40,1	59,0	87,6	95,6	38,1	47,8	71,8	111,2	119,2
11	33,3	42,5	62,0	91,5	100,3	40,0	50,2	74,8	115,1	123,9
12	35,1	44,9	64,9	95,4	105,0	41,8	52,6	77,7	119,0	128,6
Mehrgewicht pro m NL	1,9	2,4	3,0	3,9	4,7	1,9	2,4	3,0	3,9	4,7



Bestellhinweis

Bitte geben Sie bei Ihrer Bestellung die Artikel Nr. wie folgt an:

IMMER 04.02	Name des Hebebands	Bandbreite	Tragfähigkeit	Hebeband-Nutzlänge (0100 = 1 Meter / 1000 = 10 Meter)
z.B. 04.02.	TDQDD.	180.	0012.	0800
04.02.TDQDD.180.0012.0800 - für das Hebeband TDQDD mit D-Bügel 180 mit 180 mm Bandbreite, einer Tragfähigkeit von 12 t. und mit 8 Meter Länge				

	Typ TDQDD mit D-Bügel					Typ TDQDDS mit D/DS-Bügel				
	150	180	240	300	TDQHDD 300	150	180	240	300	TDQHDDS 300
Tragfähigkeit	10 t	12 t	15 t	20 t	25 t	10 t	12 t	15 t	20 t	25 t
Bandbreite	150 mm	180 mm	240 mm	300 mm	300 mm	150 mm	180 mm	240 mm	300 mm	300 mm
8 Meter	27,7 kg	35,3 kg	53,1 kg	79,8 kg	86,2 kg	34,4 kg	43,0 kg	65,9 kg	103,4 kg	109,8 kg

Bügel • Typ D-DTR • für Hebebänder TDQDD

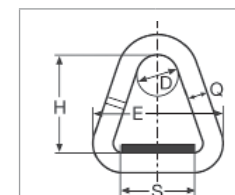

Artikel Nr.	Typ	Tragfähigkeit t	S mm	Q mm	D mm	H mm	E mm	Gewicht ca. Stk./kg
04.05.DDTR.10	D-DTR / 10	10	180	35	100	200	320	6,3
04.05.DDTR.15	D-DTR / 15	15	300	45	150	250	440	14,4
04.05.DDTR.20	D-DTR / 20	20	300	50	180	300	460	19
04.05.DDTR.25	D-DTR / 25	25	300	55	180	300	492	23,9
04.05.DDTR.30	D-DTR / 30	30	300	55	180	300	492	23,9

Bügel • Typ D/DS-DSTR • für Hebebänder TDQDDS

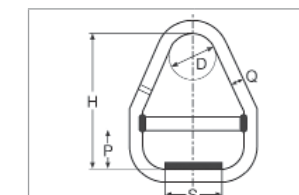

Artikel Nr.	Typ	Tragfähigkeit t	S mm	Q mm	D mm	H mm	E mm	Gewicht ca. Stk./kg
04.05.DDSDSTR.10	D/DS-DSTR / 10	10	180	35	100	340	100	13
04.05.DDSDSTR.15	D/DS-DSTR / 15	15	250	45	150	466	120	27,2
04.05.DDSDSTR.20	D/DS-DSTR / 20	20	300	50	180	540	150	36
04.05.DDSDSTR.25	D/DS-DSTR / 25	25	300	55	180	540	150	47,5
04.05.DDSDSTR.30	D/DS-DSTR / 30	30	300	55	180	540	150	47,5

Hebebänder mit Schlaufe

TDQ - 4-lagige und MC - 2-lagige Hebebänder



Bügelbänder und Bügel

MCDD und MCDDS - 2-lagige Bügelbänder



Hebebänder mit Schlaufe • Typ TDQ • 4-lagig • nach DIN EN 1492-1

Artikel Nr.	Typ	Farbe	Nenntragfähigkeit t	Bandbreite mm	min. L1 m	Standard Schlaufenart	Schlaufenlänge ca. mm		Schlaufenbreite ca. mm
							ca. mm	ca. mm	
04.04.TDQ.030.0020.0100	TDQ 030	grün	2	30	1,00	Typ 1	350	30	
04.04.TDQ.060.0040.0130	TDQ 060	grau	4	60	1,30	Typ 3	400	50	
04.04.TDQ.090.0060.0160	TDQ 090	braun	6	90	1,60	Typ 3	500	60	
04.04.TDQ.120.0080.0200	TDQ 120	blau	8	120	2,00	Typ 3	600	70	
04.04.TDQ.150.0100.0220	TDQ 150	orange	10	150	2,20	Typ 4	700	85	
04.04.TDQ.180.0120.0250	TDQ 180	orange	12	180	2,50	Typ 4	800	100	



Vollverstärkte Kranschlauen sind auf Anfrage erhältlich.

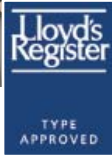

Bestellhinweis Gerne sind wir Ihnen bei Ihrer Bestellung behilflich - sprechen Sie uns bitte an!

Die Artikel-Nr. der Hebebänder mit Schlaufe Typ TDQ setzen sich aus nachfolgenden Details zusammen:

Artikel Nr.	Kategorie Hebebänder / Hebebänder	Typ	Bandbreite mm	Nenntragfähigkeit / t	Hebebandlänge Mindest-Nutzlänge (L1) z.B. (0100 = 1 m / 0130 = 1,3 m / 0160 = 1,6 m bis 0250 = 2,5 m)
In diesem Fall	IMMER	TDQ	030 = 30 mm	0020 = 2 t	Die Mindest-Nutzlängen (L1) sind in den Artikel-Nummern bereits angegeben.
04.04.TDQ.030.0020.0100	04.04.	04.04.TDQ.030.0020.			0100 = 1 Meter (angegebene Mindest-Nutzlänge)
04.04.TDQ.030.0020.0400	Bitte ändern Sie nur die Nutzlänge (rote Angabe) wenn diese von der angegebenen Mindest-Nutzlänge abweicht - Vielen Dank!				

Hebebänder mit Schlaufe • Typ MC • 2-lagig • nach DIN EN 1492-1

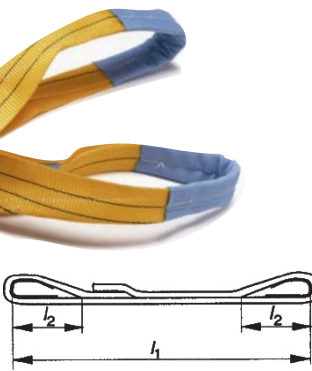

Vollverstärkte Kranschlauen sind auf Anfrage erhältlich.

Artikel Nr.	Typ	Farbe	Nenntragfähigkeit t	Bandbreite mm	Stärke mm	Schlaufenlänge Nutzlänge mm (L2)			Standard Schlaufenart	Gewicht kg L(1)			Gewicht 1 Meter mehr kg
						1 m	2 m	3 m		1 m	2 m	3 m	
04.04.MC.030.0010	MC 030	violett	1	30	7	250	400		Typ 1	0,25	0,45	0,65	0,20
04.04.MC.060.0020	MC 060	grün	2	60	6	250	400		Typ 3	0,44	0,79	1,14	0,35
04.04.MC.090.0030	MC 090	gelb	3	90	7,5	250	400		Typ 3	0,71	1,25	1,80	0,55
04.04.MC.120.0040	MC 120	grau	4	120	8		450		Typ 4		1,67	2,40	0,73
04.04.MC.150.0050	MC 150	rot	5	150	7		550		Typ 4		2,12	3,06	0,94
04.04.MC.180.0060	MC 180	braun	6	180	7		600		Typ 4		2,95	4,14	1,20
04.04.MC.240.0080	MC 240	blau	8	240	8		750		Typ 4			5,25	1,50
04.04.MC.300.0100	MC 300	orange	10	300	7		1000		Typ 4			6,85	1,97
04.04.TD.300.0120	TD 300	orange	12	300	8		1000		Typ 4			8,35	2,36

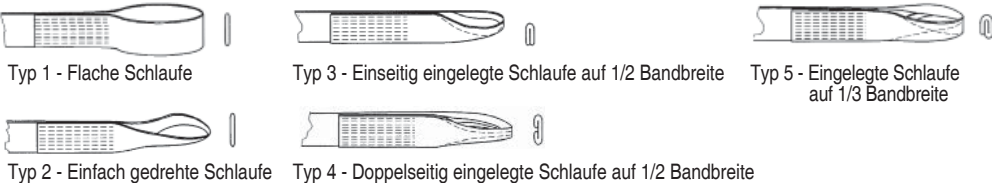

Bestellhinweis Gerne sind wir Ihnen bei Ihrer Bestellung behilflich - sprechen Sie uns bitte an!

Die Artikel-Nr. der Hebebänder mit Schlaufe Typ MC setzen sich aus nachfolgenden Details zusammen:

Artikel Nr.	Kategorie Hebebänder / Hebebänder	Typ	Bandbreite mm	Nenntragfähigkeit / t	Hebeband-Nutzlänge z.B. (0100 = 1 m / 0300 = 3 m / 0450 = 4,5 m / 1000 = 10 m)
In diesem Fall	IMMER	MC	030 = 30 mm	0010 = 1 t	Bitte geben Sie nach der Artikel-Nr. Ihre gewünschte Hebeband-Nutzlänge an.
04.04.MC.030.0010.0100	04.04.	MC.030.0010.			z.B. 0100 = 1 Meter

Bügelbänder • Typ MCDD • 2-lagig • mit 2 Bügel

Artikel Nr.	Typ	Farbe	Nenntragfähigkeit t	Bandbreite mm	Stärke mm	Gewicht kg (L1)			Gewicht 1 Meter mehr kg
						1 m	2 m	3 m	
04.04.MCDD.030.0010	MCDD 030	violett	1	30	7	0,62	0,82	1,02	0,20
04.04.MCDD.060.0020	MCDD 060	grün	2	60	6	1,39	1,74	2,09	0,35
04.04.MCDD.090.0030	MCDD 090	gelb	3	90	7,5	2,78	3,33	3,88	0,55
04.04.MCDD.120.0040	MCDD 120	grau	4	120	8		4,68	5,41	0,73
04.04.MCDD.150.0050	MCDD 150	rot	5	150	7		6,19	7,13	0,94
04.04.MCDD.180.0060	MCDD 180	braun	6	180	7		8,51	9,71	1,20
04.04.MCDD.240.0080	MCDD 240	blau	8	240	8			16,24	1,50
04.04.MCDD.300.0100	MCDD 300	orange	10	300	7			21,68	1,97



Bügelbänder • Typ MCDDS • 2-lagig • mit Durchsteckkombination

Artikel Nr.	Typ	Farbe	Nenntragfähigkeit t	Bandbreite mm	Stärke mm	Gewicht kg (L1)			Gewicht 1 Meter mehr kg
						1 m	2 m	3 m	
04.04.MCDDS.030.0010	MCDDS 030	violett	1	30	7	0,82	1,02	1,22	0,20
04.04.MCDDS.060.0020	MCDDS 060	grün	2	60	6	1,86	2,21	2,56	0,35
04.04.MCDDS.090.0030	MCDDS 090	gelb	3	90	7,5	3,63	4,21	4,76	0,55
04.04.MCDDS.120.0040	MCDDS 120	grau	4	120	8		6,11	6,84	0,73
04.04.MCDDS.150.0050	MCDDS 150	rot	5	150	7		8,90	9,84	0,94
04.04.MCDDS.180.0060	MCDDS 180	braun	6	180	7		10,79	11,99	1,20
04.04.MCDDS.240.0080	MCDDS 240	blau	8	240	8			20,45	1,50
04.04.MCDDS.300.0100	MCDDS 300	orange	10	300	7			27,31	1,97



Bestellhinweis Gerne sind wir Ihnen bei Ihrer Bestellung behilflich - sprechen Sie uns bitte an!

Bestellhinweise siehe bitte Hebebänder mit Schlaufe Typ MC - linke Seite.

Kranbügel • Typ DTR • für Bügelbänder MCDD und MCDDS

Artikel Nr.	Typ	Tragfähigkeit t	Breite mm	Q mm	S mm	H mm	E mm	Gewicht ca./kg
04.05.DTR.010	DTR 010	1	30	12	45	60	70	0,2
04.05.DTR.020	DTR 020	2	60	16	30	80	100	0,5
04.05.DTR.030	DTR 030	3	90-100	20	60	120	146	1,1
04.05.DTR.040	DTR 040	4	120	23	60	130	179	1,6
04.05.DTR.050	DTR 050	5	150	26	90	180	222	2,2
04.05.DTR.060	DTR 060	6	180	28	90	180	262	3
04.05.DTR.080	DTR 080	8	240	32	100	200	344	5,8
04.05.DTR.100	DTR 100	10	300	35	100	250	400	7,9

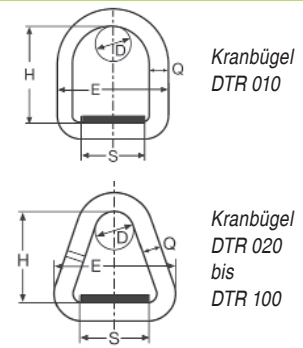

Durchsteckbügel • Typ DSTR • für Bügelbänder MCDD und MCDDS

Artikel Nr.	Typ	Tragfähigkeit t	Breite mm	Q mm	S mm	H mm	P mm	Gewicht ca./kg
04.05.DSTR.010	DSTR 010	1	30	12	50	100	25	0,4
04.05.DSTR.020	DSTR 020	2	60	16	40	146	40	1,0
04.05.DSTR.030	DSTR 030	3	90-100	20	70	205	55	2,0
04.05.DSTR.040	DSTR 040	4	120	23	80	218	55	3,1
04.05.DSTR.050	DSTR 050	5	150	26	90	300	80	5,0
04.05.DSTR.060	DSTR 060	6	180	28	90	284	80	5,4
04.05.DSTR.080	DSTR 080	8	240	32	120	332	90	10,2
04.05.DSTR.100	DSTR 100	10	300	35	120	385	100	13,8

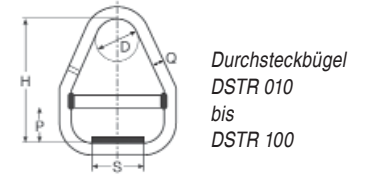

Schutzschläuche - Ultraprotect by Unitex®

UP für Rundschlingen und Hebebänder



Kantenschutz - Ultraprotect by Unitex®

UPSP und UPCP für Rundschlingen und Hebebänder

UP Schutzschläuche • Typ LD und HD für Rundschlingen und Hebebänder



Die Ultraprotect by Unitex® Schutzschläuche für **Rundschlingen** sind in zwei Variationen erhältlich:

1. Typ LD UPLD und
2. Typ HD UPHD



z.B.
 UPLD-65 = UPLD Schlauch mit 65 mm Innenbreite
 UPHD-175 = UPHD Schlauch mit 175 mm Innenbreite



Die Ultraprotect by Unitex® Schutzschläuche für **Hebebänder** sind in zwei Variationen erhältlich:

1. Typ LD UPLD und
2. Typ HD UPHD



z.B.
 UPLD-65 = UPLD Schlauch mit 65 mm Innenbreite
 UPHD-175 = UPHD Schlauch mit 175 mm Innenbreite

Typ LD für Rundschlingen und Hebebänder

Artikel Nr.	Typ
04.06.UPLD.065	UPLD-65
04.06.UPLD.075	UPLD-75
04.06.UPLD.090	UPLD-90
04.06.UPLD.100	UPLD-100
04.06.UPLD.115	UPLD-115
04.06.UPLD.125	UPLD-125
04.06.UPLD.145	UPLD-145
04.06.UPLD.175	UPLD-175
04.06.UPLD.220	UPLD-220
04.06.UPLD.335	UPLD-335

Typ HD für Rundschlingen und Hebebänder

Artikel Nr.	Typ
04.06.UPHD.065	UPHD-65
04.06.UPHD.075	UPHD-75
04.06.UPHD.090	UPHD-90
04.06.UPHD.100	UPHD-100
04.06.UPHD.115	UPHD-115
04.06.UPHD.125	UPHD-125
04.06.UPHD.145	UPHD-145
04.06.UPHD.175	UPHD-175
04.06.UPHD.220	UPHD-220
04.06.UPHD.335	UPHD-335

Tragfähigkeit t	Über den Einzelstrang		Über den Doppelstrang	
	UPLD	UPHD	UPLD	UPHD
1	UPLD-65 / UPHD-65	UPLD-65 / UPHD-65	UPLD-65 / UPHD-65	UPLD-65 / UPHD-65
2	UPLD-65 / UPHD-65	UPLD-65 / UPHD-65	UPLD-65 / UPHD-65	UPLD-65 / UPHD-65
3	UPLD-65 / UPHD-65	UPLD-65 / UPHD-65	UPLD-65 / UPHD-65	UPLD-65 / UPHD-65
4	UPLD-65 / UPHD-65	UPLD-75 / UPHD-75	UPLD-65 / UPHD-65	UPLD-65 / UPHD-65
5	UPLD-75 / UPHD-75	UPLD-75 / UPHD-75 = fest / UPLD-90 / UPHD-90 = lose	UPLD-75 / UPHD-75 = fest / UPLD-90 / UPHD-90 = lose	UPLD-75 / UPHD-75 = fest / UPLD-90 / UPHD-90 = lose
6	UPLD-75 / UPHD-75	UPLD-90 / UPHD-90	UPLD-75 / UPHD-75 = fest / UPLD-90 / UPHD-90 = lose	UPLD-75 / UPHD-75 = fest / UPLD-90 / UPHD-90 = lose
8	UPLD-115 / UPHD-115	UPLD-115 / UPHD-115 = fest / UPLD-115 / UPHD-115 = lose	UPLD-115 / UPHD-115 = fest / UPLD-115 / UPHD-115 = lose	UPLD-115 / UPHD-115 = fest / UPLD-115 / UPHD-115 = lose
10	UPLD-115 / UPHD-115	UPLD-115 / UPHD-115	UPLD-115 / UPHD-115	UPLD-115 / UPHD-115
12	UPLD-115 / UPHD-115	UPLD-145 / UPHD-145	UPLD-115 / UPHD-115	UPLD-115 / UPHD-115
15	UPLD-125 / UPHD-125	UPLD-145 / UPHD-145	UPLD-115 / UPHD-115	UPLD-115 / UPHD-115
20	UPLD-125 / UPHD-125	UPLD-145 / UPHD-145 = fest / UPLD-100 / UPHD-175 = lose	UPLD-125 / UPHD-125	UPLD-125 / UPHD-125
25	UPLD-145 / UPHD-145	UPLD-175 / UPHD-175	UPLD-125 / UPHD-125	UPLD-125 / UPHD-125
30	UPLD-175 / UPHD-175	UPLD-220 / UPHD-220	UPLD-145 / UPHD-145	UPLD-145 / UPHD-145
35	UPLD-175 / UPHD-175	UPLD-220 / UPHD-220	UPLD-145 / UPHD-145	UPLD-145 / UPHD-145
40	UPLD-175 / UPHD-175	UPLD-220 / UPHD-220	UPLD-145 / UPHD-145	UPLD-145 / UPHD-145
50	UPLD-220 / UPHD-220	UPLD-275 / UPHD-275	UPLD-145 / UPHD-145	UPLD-145 / UPHD-145
60	UPLD-220 / UPHD-220	UPLD-275 / UPHD-275	UPLD-145 / UPHD-145	UPLD-145 / UPHD-145
70	UPLD-335 / UPHD-335	UPLD-335 / UPHD-335	UPLD-145 / UPHD-145	UPLD-145 / UPHD-145
80	UPLD-335 / UPHD-335	-----	UPLD-145 / UPHD-145	UPLD-145 / UPHD-145
90	UPLD-335 / UPHD-335	-----	UPLD-145 / UPHD-145	UPLD-145 / UPHD-145
100	UPLD-335 / UPHD-335	-----	UPLD-145 / UPHD-145	UPLD-145 / UPHD-145

Bandbreite mm	Anzahl der Lagen	Typ LD		Typ HD	
		Lose verschiebbar oder fest vernäht	Lose verschiebbar oder nur auf 2-lagigen Hebebändern fest vernäht	Lose verschiebbar oder nur auf 2-lagigen Hebebändern fest vernäht	Lose verschiebbar oder nur auf 2-lagigen Hebebändern fest vernäht
30	2	UPLD-65	UPHD-65	UPLD-65	UPHD-65
30	4	UPLD-65	UPHD-65	UPLD-65	UPHD-65
50	2	UPLD-65	UPHD-65	UPLD-65	UPHD-65
50	4	UPLD-65	UPHD-65	UPLD-65	UPHD-65
60	2	UPLD-75	UPHD-75	UPLD-75	UPHD-75
60	4	UPLD-75	UPHD-75	UPLD-75	UPHD-75
75	2	UPLD-90	UPHD-90	UPLD-90	UPHD-90
75	4	UPLD-90	UPHD-90	UPLD-90	UPHD-90
90	2	UPLD-115	UPHD-115	UPLD-115	UPHD-115
90	4	UPLD-115	UPHD-115	UPLD-115	UPHD-115
100	2	UPLD-115	UPHD-115	UPLD-115	UPHD-115
100	4	UPLD-115	UPHD-115	UPLD-115	UPHD-115
120	2	UPLD-145	UPHD-145	UPLD-145	UPHD-145
120	4	UPLD-145	UPHD-145	UPLD-145	UPHD-145
125	2	UPLD-145	UPHD-145	UPLD-145	UPHD-145
125	4	UPLD-145	UPHD-145	UPLD-145	UPHD-145
150	2	UPLD-175	UPHD-175	UPLD-175	UPHD-175
150	4	UPLD-175	UPHD-175	UPLD-175	UPHD-175
180	2	UPLD-220	UPHD-220	UPLD-220	UPHD-220
180	4	UPLD-220	UPHD-220	UPLD-220	UPHD-220
200	2	UPLD-220	UPHD-220	UPLD-220	UPHD-220
200	4	UPLD-220	UPHD-220	UPLD-220	UPHD-220
250	2	UPLD-275	UPHD-275	UPLD-275	UPHD-275
250	4	UPLD-275	UPHD-275	UPLD-275	UPHD-275
300	2	UPLD-335	UPHD-335	UPLD-335	UPHD-335
300	4	UPLD-335	UPHD-335	UPLD-335	UPHD-335

UPSP Sling Protection / Kantenschutz • Typ LD und HD für Rundschlingen und Hebebänder

Ultraprotect by Unitex® Schlingenschutz ist entwickelt worden, um Rundschlingen und Hebebänder gegen extreme Abnutzung oder scharfe Kanten zu schützen. Ultraprotect by Unitex® Schlingenschutz wird aus Dyneema®-Faser hergestellt, welche sie ganz leicht und extrem beständig gegen Abnutzung und scharfe Kanten macht.

Durch den Einsatz von einem Klettverschluss ist dieses Produkt sehr leicht im Gebrauch, einfach zu montieren und falls notwendig zu justieren. Der Klettverschluss ermöglicht dem Benutzer Ultraprotect by Unitex® Schlingenschutz für unterschiedliche Rundschlingen (1-strängig oder 2-strängig), Hebebänder oder andere Anschlagmittel einzusetzen.

Ultraprotect by Unitex® Schlingenschutz ist in zwei Variationen erhältlich:

1. Für den Einsatz als Abriebschutz (Abnutzungsschutz)
 UPSPLD = Ultraprotect by Unitex® Sling Protection / Schlingenschutz "Typ LD"
2. Zum Schutz gegen scharfe Kanten
 UPSPHD = Ultraprotect by Unitex® Sling Protection / Schlingenschutz "Typ HD"

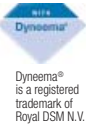

Anmerkung: Vermeiden Sie das Schieben der Last. Auch Ultraprotect by Unitex® kann durch das Schieben der Last zerschnitten werden! Beim Einsatz von Drahtseilen empfehlen wir Ihnen den Abrieb- und Kantenschutz eine Nummer größer zu verwenden.

Typ LD für Rundschlingen und Hebebänder

Artikel Nr.	Typ UPSPLD	Innere Breite mm	max. Ø mm
04.06.UPSPLD.075	UPSPLD-75 mm	50 - 60	35
04.06.UPSPLD.090	UPSPLD-90 mm	65 - 65	38
04.06.UPSPLD.115	UPSPLD-115 mm	80 - 100	50
04.06.UPSPLD.145	UPSPLD-145 mm	90 - 115	57
04.06.UPSPLD.175	UPSPLD-175 mm	120 - 145	76
04.06.UPSPLD.220	UPSPLD-220 mm	165 - 190	105
04.06.UPSPLD.275	UPSPLD-275 mm	215 - 245	136
04.06.UPSPLD.335	UPSPLD-335 mm	285 - 305	181

UPSPLD-75 = UPSPLD mit 75 mm Innenbreite

Typ HD für Rundschlingen und Hebebänder

Artikel Nr.	Typ UPSPHD	Innere Breite mm	max. Ø mm
04.06.UPSPHD.090	UPSPHD-90 mm	60 - 70	38
04.06.UPSPHD.115	UPSPHD-115 mm	75 - 95	47
04.06.UPSPHD.145	UPSPHD-145 mm	95 - 110	57
04.06.UPSPHD.175	UPSPHD-175 mm	120 - 140	76
04.06.UPSPHD.220	UPSPHD-220 mm	160 - 185	101
04.06.UPSPHD.275	UPSPHD-275 mm	210 - 240	133
04.06.UPSPHD.335	UPSPHD-335 mm	275 - 300	175

UPSPHD-90 = UPSPHD mit 90 mm Innenbreite

UPCP Corner Protection / Kantenschutz • für Rundschlingen und Hebebänder

UNITEX präsentiert mit dem Ultraprotect by Unitex® Kantenschutz eine WELTNEUHEIT im Bereich flexibler Kantenschutzsysteme. UPCP = Ultraprotect Corner Protection / Kantenschutz

Dieser von UNITEX neu entwickelte Kantenschutzwinkel aus der HighTech-Faser Dyneema® ist sehr leicht, zu 100% anpassungsfähig an jede Kante und extrem schnitt- und abriebfest. Hierfür haben wir uns die jahrelange Erfahrung im Bereich schnitt- und abriebfester Rundschlingen UltraLift by Unitex® zu Nutze gemacht.

- 100% flexibel
- extrem schnittfest
- extrem abriebfest
- sehr geringes Eigengewicht

Artikel Nr.	Typ UPCP	passend für UNITEX Polyester-Rundschlingen / Hebebänder		Typ	Breite A mm	Länge B mm	Breite C mm
		Rundschlingen	Hebebänder				
04.06.UPCP.065.200	UPCP 65/200	1,2 und 3 t	30 mm	1	65	200	50
04.06.UPCP.075.250	UPCP 75/250	4,5 und 6 t	60 mm	1	75	250	50
04.06.UPCP.085.300	UPCP 85/300		75 mm	1	85	300	50
04.06.UPCP.100.300	UPCP 100/300		90 mm	1	100	300	50
04.06.UPCP.125.300	UPCP 125/300	8 t	100 - 120 mm	1	125	300	50
04.06.UPCP.135.300	UPCP 135/300	10 t - 12 t	125 mm	1	135	300	50
04.06.UPCP.155.500	UPCP 155/500	15 t	150 mm	2	155	500	50
04.06.UPCP.185.600	UPCP 185/600	20 t - 25 t	180 mm	2	185	600	75
04.06.UPCP.215.600	UPCP 215/600	30 t	200 mm	2	215	600	75
04.06.UPCP.230.800	UPCP 230/800	35 t - 40 t		2	230	800	75
04.06.UPCP.285.800	UPCP 285/800	45 t - 55 t	250 mm	2	285	800	100
04.06.UPCP.345.800	UPCP 345/800	60 t - 65 t	300 mm	2	345	800	100
04.06.UPCP.370.800	UPCP 370/800	70 t - 75 t		2	370	800	100
04.06.UPCP.430.800	UPCP 430/800	80 t		2	430	800	100
04.06.UPCP.460.800	UPCP 460/800	85 t		2	460	800	100
04.06.UPCP.540.800	UPCP 540/800	90 t - 100 t		2	540	800	100
04.06.UPCP.690.800	UPCP 690/800	125 t		2	690	800	100

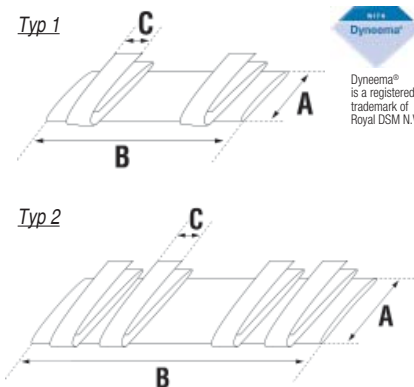

UPCP65/200 = mit 65 mm Innenbreite und 200 mm Länge



Abriebschutz / Kantenschutz

Möglichkeiten für Rundschnlingen und Hebebänder



Möglichkeiten für den Abriebschutz bei Rundschnlingen und bei Hebebänder

Abriebschutz bei Rundschnlingen

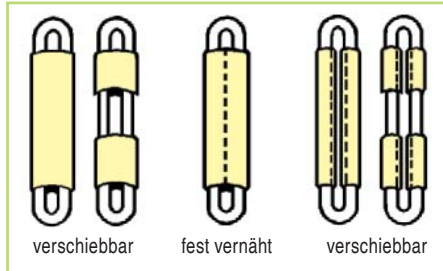

G1 = PU-Gewebeschuttschlauch, einseitig ca. 5 mm beschichtet, verschiebbar

G2 = PU-Gewebeschuttschlauch, zweiseitig ca. 5 mm beschichtet, verschiebbar

PU = PU-imprägnierter Schutzschlauch (ähnlich Feuerwehrschauch)

Abriebschutz bei Hebebänder

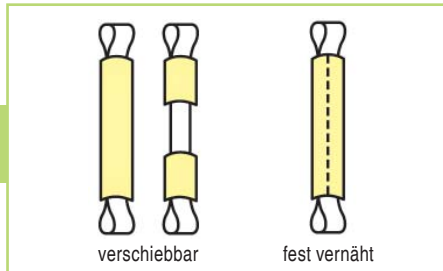

PU-Gewebeschuttschläuche • Typ G1 und G2 • einseitig und zweiseitig • für Rundschnlingen und Hebebänder



PU-Gewebeschuttschläuche, ca. 5 mm

- PU-Gewebeschuttschläuche schmiegen sich weich an das Ladegut an und schonen Hebezeug und Hebegut.
- Die sehr gute Haftung auf glatten Oberflächen verhindert ein Verrutschen der Last.
- Das Material ist extrem schnitt- und abriebfest, so dass auch scharfkantige Güter problemlos gehoben werden können.
- Eine textile Schlaucheinlage gewährleistet, dass der eingezogene Gurt im Schutzschlauch leicht gleiten kann. Dadurch werden Materialüberlastungen beim Heben vermieden.
- Für besonders harte Einsätze (Coiltransport etc.) besteht die Möglichkeit, die Schläuche zusätzlich mit einer widerstandsfähigen Vlieseinlage auszustatten.

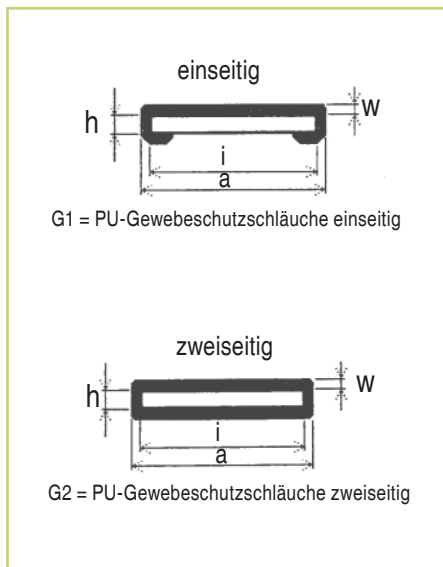

G1 = PU-Gewebeschuttschläuche einseitig

G2 = PU-Gewebeschuttschläuche zweiseitig

G1 oder G2	Außenmaß „a“ mm	Innenmaß „i“ mm	Innenhöhe „h“ mm	Wandstärke „w“ mm	für Rundschnlingen	für Hebebänder t	Abb. MC 2-lagig	Abb. TDQ 4-lagig
30	50	40	10	5	1	1		
30	50	40	20	5				2
60	80	70	12	5	2 + 3	2		
60	80	70	24	5				4
90	110	100	12	5	4 - 6	3		
90	110	100	24	5				6
120	145	135	12	5	8 + 10	4		
120	145	135	24	5				8
150	170	160	12	5	12 + 15	5		
150	170	160	24	5				10
180	200	190	12	5				6
180	200	190	24	5				12
240	290	280	15	8				8
240	290	280	30	8				16
300	330	320	15	8				10
300	330	320	30	8				20



Abriebschutz / Kantenschutz

Möglichkeiten für Rundschnlingen und Hebebänder

PU-Feinbeschichtungen • Typ BCE/BCD und BCSE/BCSD • einseitig und zweiseitig • für Hebebänder

- PU-Beschichtungen werden direkt auf Hebegurte aufgebracht.
- Material und Eigenschaften entsprechen denen der PU-Schutzschläuche. So ist höchste Sicherheit beim Heben des Ladegutes gewährleistet.
- Die Beschichtung kann für alle Gurtbreiten bis 300 mm erfolgen.
- Es kann sowohl einseitig als auch beidseitig beschichtet werden.
- Um einen guten Schnittschutz zu erhalten, sollte die Beschichtungstärke 5 mm nicht unterschreiten.
- Ein Vorteil der Festbeschichtung liegt darin, dass ein Einsatz des Bandes ohne Schutz nicht möglich ist.
- Auch eine Fein-/Sprühbeschichtung möglich.

Abb. rechts 1: PU-Feinbeschichtung, G1 einseitig G2 zweiseitig, ca. 1 mm
Abb. rechts 2: PU-Festbeschichtung, G1 einseitig G2 zweiseitig, ca. 5 mm

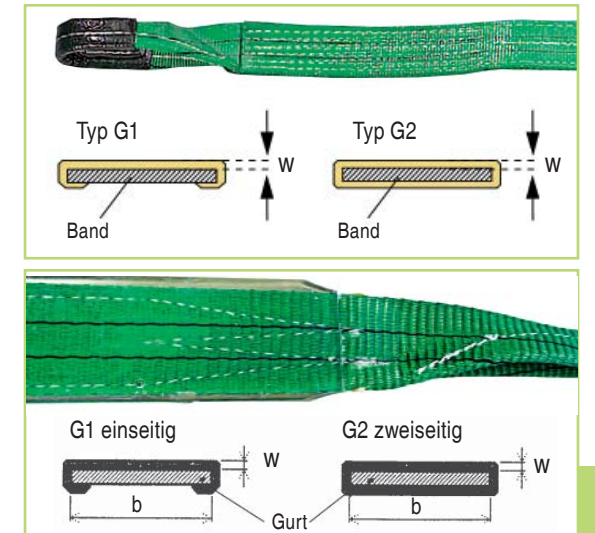

PU-imprägnierte Schutzschläuche (ähnlich Feuerwehrschauch) • für Rundschnlingen und Hebebänder

Abb. rechts: PU-imprägnierte Schutzschläuche, ca. 5 mm



PU-imprägnierte Schutzschläuche (Blau) • Typ BS - BL • für Rundschnlingen und Hebebänder

Artikel Nr.	Bezeichnung	Ø mm	Breite mm	für Hebebänder mm	für Rundschnlingen über einen Strang	für Rundschnlingen über beide Stränge
04.06.BSBL.050	BS 50 BL	38	60	30 - 50	1 - 4 t	1 - 3 t
04.06.BSBL.060	BS 60 BL	50	80	60	5 - 8 t	4 - 5 t
04.06.BSBL.075	BS 75 BL	63	100	75 - 100		5 - 8 t
04.06.BSBL.100	BS 100 BL	76	120		10 t	10 t
04.06.BSBL.150	BS 150 BL	100	160	120	12 - 30 t	12 - 20 t
04.06.BSBL.180	BS 180 BL	127	200	150 - 180	35 - 50 t	25 - 30 t
04.06.BSBL.200	BS 200 BL	150	235	200	55 - 60 t	35 - 45 t
04.06.BSBL.300	BS 300 BL	200	315	240 - 300	65 - 100 t	50 - 70 t

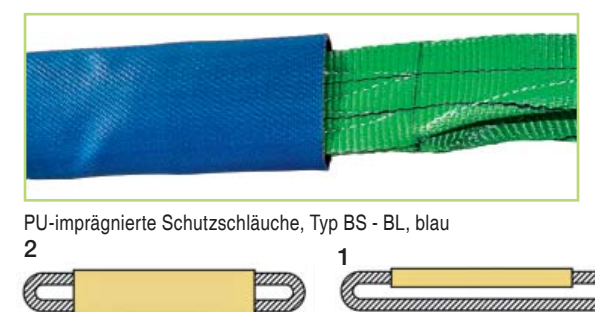

PU-imprägnierte Schutzschläuche, Typ BS - BL, blau

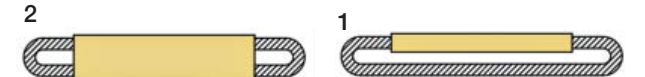

Schutzschläuche aus synthetischem Polyestergerarn • Typ Syntex F • für Rundschnlingen und Hebebänder

- 100% hochfestes synthetisches Polyestergerarn.
- Rundgewebt in Körperbindung, Kette und Schuss mehrfach gezwirnt.
- Hochwertiger, synthetischer Manchon auf EPDM-Basis.
- Extrem alterungsbeständig, verrottungsfest, temperaturbeständig von -40°C bis +100°C, geringer Reibungsverlust durch glatte Innengummierung, ozon- und UV-beständig.

Artikel Nr.	Bezeichnung	Nennweite mm	Platzdruck / Zoll	Platzdruck / bar	Arbeitsdruck / bar	Metergewicht / g
04.06.SyntexF.25	Syntex 25 F	25	1	60	75	130
04.06.SyntexF.42	Syntex 42 F	42	1 2/3	60	70	225
04.06.SyntexF.52	Syntex 52 F	52	2	60	70	275
04.06.SyntexF.65	Syntex 65 F	65	2 1/2	60	70	360
04.06.SyntexF.75	Syntex 75 F	75	3	60	70	475
04.06.SyntexF.110	Syntex 110 F	110	4 1/3	35	40	780



Schutzschläuche aus synthetischem Polyestergerarn, Typ Syntex F

Abriebschutz / Kantenschutz

Möglichkeiten für Rundschlingen und Hebebänder



Schwerlastkantenschutzwinkel

STOBIFORM - PU Prallschutzprofile



PU-Kantenschutzplatte



PU-Kantenschutzplatten • Typ DF • für Zurrgurte, Rundschlingen und Hebebänder

Artikel Nr.	Bezeichnung	Länge x Breite L x B mm	Aussparung l x b mm	für Hebebänder mm	für Rundschlingen t
04.06.DF.035	DF 35	250 x 80	35 x 10	30	
04.06.DF.050	DF 50	300 x 100	50 x 10		
04.06.DF.060	DF 60	450 x 100	60 x 30		1 + 2
04.06.DF.070	DF 70	450 x 120	70 x 30	60	
04.06.DF.080	DF 80	450 x 120	80 x 30		3
04.06.DF.090	DF 90	470 x 130	90 x 40		4
04.06.DF.100	DF 100	470 x 150	100 x 40	90	
04.06.DF.110	DF 110	470 x 150	110 x 40		5
04.06.DF.130	DF 130	470 x 170	130 x 40	120	8
04.06.DF.160	DF 160	470 x 200	160 x 40	150	
04.06.DF.200	DF 200	470 x 240	200 x 40	180	
04.06.DF.250	DF 250	500 x 280	250 x 40	240	
04.06.DF.320	DF 320	600 x 400	320 x 40	300	



Kantenschutzwinkel mit und ohne Magnete lieferbar.

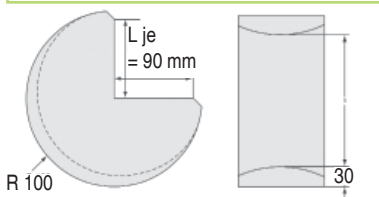

PU-Kantenschutzwinkel • Typ KW • für Rundschlingen und Hebebänder

Kantenschutzwinkel mit und ohne Magnete lieferbar.

Artikel Nr.	für Bezeichnung b bis mm	Anzahl Bandbreite (optional)	Magnete
04.06.KW.035	KW 35	35	2
04.06.KW.065	KW 65	65	2
04.06.KW.075	KW 75	75	4
04.06.KW.100	KW 100	100	4
04.06.KW.125	KW 125	125	4
04.06.KW.200	KW 200	200	8
04.06.KW.300	KW 300	300	10

Ohne Magnete

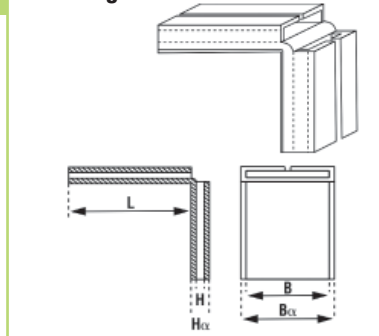

PU-Kantenschutzwinkel • Typ KWL • für Rundschlingen und Hebebänder

Kantenschutzwinkel ohne Magnete

Artikel Nr.	Bezeichnung	für Bandbreite (b) mm	L mm	B mm	Ba mm	H mm	Ha mm
04.06.KWL.030	KWL 030	30	100	40	50	10	20
04.06.KWL.060	KWL 060	60	100	70	80	12	30
04.06.KWL.090	KWL 090	90	100	100	110	12	30
04.06.KWL.120	KWL 120	120	100	135	145	12	30
04.06.KWL.150	KWL 150	150	150	160	170	12	30
04.06.KWL.180	KWL 180	180	150	190	200	12	30
04.06.KWL.240	KWL 240	240	200	280	300	15	40
04.06.KWL.300	KWL 300	300	200	320	340	20	45

Mit Magnete

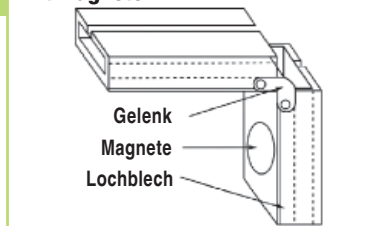

PU-Kantenschutzwinkel • Typ KWLG • für Rundschlingen und Hebebänder

Kantenschutzwinkel mit Magnete

Artikel Nr.	Bezeichnung	für Bandbreite (b) mm	Magnete
04.06.KWLG.060	KWLG 060	60	2
04.06.KWLG.090	KWLG 090	90	2
04.06.KWLG.150	KWLG 150	150	4
04.06.KWLG.300	KWLG 300	300	8

Schwerlastkantenschutzwinkel • Typ KWE • mit Stahleinlage

- für extreme Lasten geeignet
- Schutz des Hebegutes durch unterseitige PU Schicht
- einfache Handhabung
- wahlweise auch mit Magneten erhältlich
- Verlängerung der Lebensdauer der Anschlagmittel
- Insbesondere auch als Rundschlingenschutz geeignet



Artikel Nr.	Bezeichnung	Für Bandbreite bis mm	a mm	b mm	c mm	d mm	e mm	Anzahl Magnete (optional)	Gewicht Stk./kg ohne Magnete	Gewicht Stk./kg mit Magneten
04.06.KWE.030	KWE 30	30	35	60	100	10	6	2	0,8	0,9
04.06.KWE.060	KWE 60	60	65	90	100	10	6	2	1,6	1,7
04.06.KWE.090	KWE 90	90	95	120	100	12	6	2	2,4	2,5
04.06.KWE.120	KWE 120	120	130	160	100	15	8	4	3,2	3,4
04.06.KWE.150	KWE 150	150	170	200	100	15	8	4	4	4,2
04.06.KWE.180	KWE 180	180	190	220	100	15	8	4	4,8	5
04.06.KWE.240	KWE 240	240	250	280	100	15	8	6	6,4	6,7
04.06.KWE.300	KWE 300	300	310	340	100	15	8	8	8	8,4

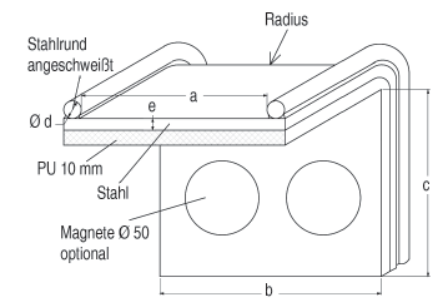

STOBIFORM • PU Prallschutzprofile

- Vermeidung von Verletzungen durch Anprall
- hohe Signalwirkung
- universell einsetzbar
- montagefreundlich, da selbstklebend



Überall dort, wo es gilt, Ecken, Kanten, Regale, Tische etc. vor Beschädigungen durch Anprall zu schützen, können die STOBIFORM PU Prallschutzprofile eingesetzt werden.

Besonders scharfe Ecken oder hervorstehende Kanten sollten mit diesen Profilen entschärft werden, um Stoßverletzungen (z.B. Kopfanprall an Regalecken) zu vermeiden. Besonders in Materiallagern finden STOBIFORM Prallschutzprofile Ihre Anwendung. Sie verhindern zuverlässig Stoßverletzungen.

STOBIFORM Prallschutzprofile bestehen aus einem nachgiebigen Polyurethanintegralschaum und sind zur besseren Signalwirkung mit gelben Streifen versehen.

Es sind 3 Ausführungen lieferbar:

- Eckschutzprofil EP zum Entschärfen von 90° Ecken
- Kantenschutzprofil KP, zur Verkleidung von vorstehenden Kanten (T-Träger)
- Flächenschutzprofil FP, zum Schutz von Flächen, Rundungen etc.

Die Profile sind selbstklebend ausgestattet (Profil EP und FP) oder lassen sich einfach auf vorstehende Teile (z.B. T-Träger oder Glastischplatten) aufstecken (Profil KP). Die Profile werden in Längen von 1 Meter geliefert und lassen sich „nahtlos“ aneinanderfügen. Für das Eckschutzprofil EP sind außerdem spezielle 90° Schutzecken mit zwei bzw. drei Abzweigen lieferbar, wodurch z.B. an Tischecken ein lückenloser Schutz erzielt werden kann.

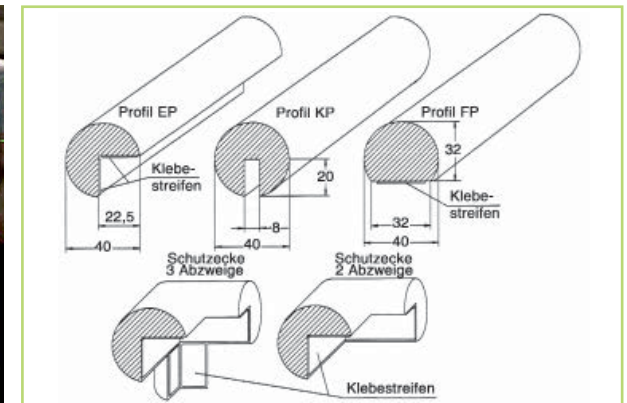

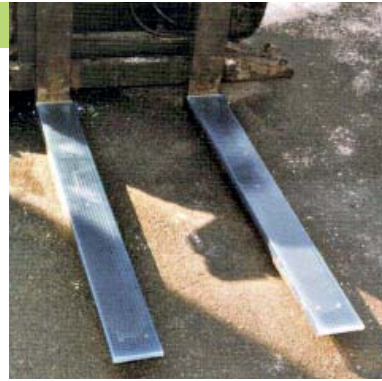

STOBITEX • PU Staplerzinkenschutz

- hoch verschleißfest
- stark dämpfend
- lärmindernd
- kostensenkend
- optimaler Schutz der Last



STOBITEX - PU Staplerzinkenschutz schützt Last und Staplerzinken vor Beschädigungen.

STOBITEX - PU Staplerzinkenschutz besteht aus einem hochwertigem PU Elastomer mit einer Härte von ca. 80 Shore A. Er ist weich genug um Lärm zu dämpfen (Transport von Gitterboxen etc.), so strukturfest, daß er selbst unter extremer Belastung nicht zerquetscht oder zerschnitten wird und außerdem durch den elastomeren Charakter stark rutschhemmend.

Diesen idealen Schutz gibt es als unlösbare Festbeschichtung (hierzu müssen die Zinken allerdings ins Werk eingeschickt werden) und als aufsteckbaren Schuh, welcher außerdem mit einem rückseitigen Haken versehen werden kann, um ein Herunterrutschen vom Zinken zu verhindern.

Ein eingegossenes U-förmiges Lochblech fixiert den Schuh auf dem Staplerzinken. Es verhindert außerdem eine übermäßige Dehnung bzw. Stauchung des Polyurethans.

Als Gabelrückenschutz empfehlen wir einen magnetischen Prallschutz aus widerstandsfähigem PU Elastomerschaum (Abmessungen ca. 425 mm x 70 mm x 30 mm). Durch 2 eingebettete Rundmagnete ist er jederzeit leicht anzubringen und wieder zu entfernen. Bei Nichtgebrauch fixiert man ihn einfach an magnetischen Teilen am Stapler, so daß er ständig parat ist.

- Typische Anwendungsbeispiele:** Transport von
- Drehteilen
 - Gußteilen
 - Edelstahlblechen
 - lackierten oder emaillierten Behältern
 - allen Teilen, die vor Kratzern und Beulen beim Transport geschützt werden müssen

Ausführung: Festbeschichtung oberseitig 10 mm dick oder Schuh mit Lochblech U-förmig gekantet, oberseitig PU 10 mm dick.

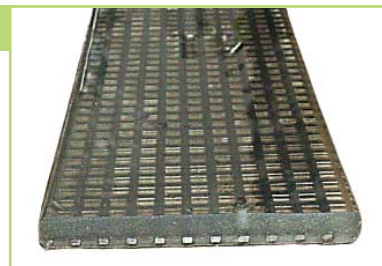

STOBITEX • PU Schwerlastprallschutz mit Lochblecheinlage

- optimales Dämpfungsverhalten speziell bei großen Lasten
- lärmindernd
- kostensenkend
- durch Lochblecheinlage einfache Anbringungsmöglichkeiten
- speziell für dynamische Lasten
- durch Lochblecheinlage Erhöhung der Strukturfestigkeit

Diese Art von Schutzartikeln besteht aus einem transparenten PU Elastomer in den unterschiedlichsten Dicken und Breiten, in welches eine Lochblecheinlage eingebettet ist. Ein Schwerlastprallschutz verhindert Schäden und Lärm an „aufprallenden“ Teilen.

Beispiele: Absetzen von Blechcoils und anderen schweren Gegenständen, Schüttung von Druckgussteilen, Eckenschutz im Fahrbereich von Gabelstaplern etc. Das eingebettete Lochblech dient dabei zur Stabilisierung der PU Schicht (Verhinderung übermäßiger Dehnung oder Stauchung). Außerdem lässt sich der Prallschutz durch Schrauben oder Nieten leicht befestigen.

Auch ohne Lochblech-einlage lieferbar!

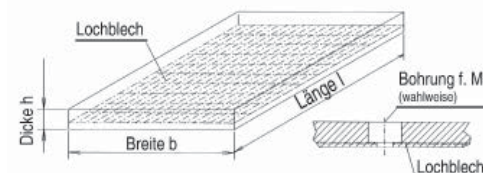
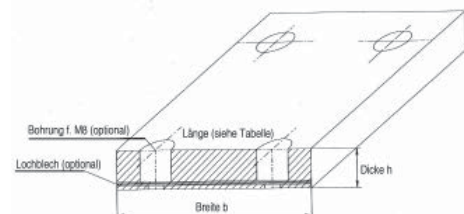

STOBITEX • PU Prallschutz „Hohlprofil“

- sehr flexibel
- widerstandsfähige PU Elastomeroberfläche
- einfache Anbringung durch Lochblecheinlage
- hervorragendes Dämpfungsverhalten
- hohe Pufferwirkung
- hohe Variabilität durch modularen Aufbau

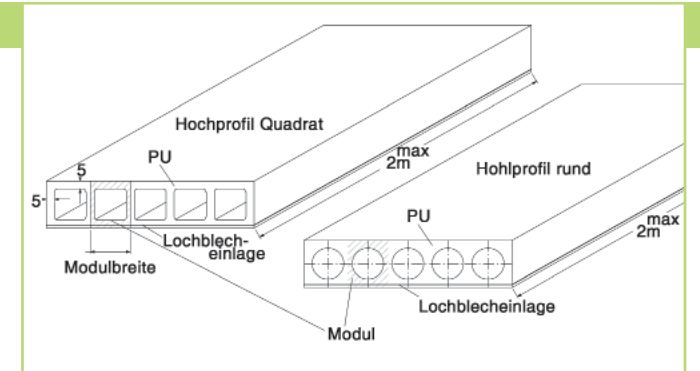

Aufbau: PU Elastomerschicht ca. 5 mm, Hohlprofil rund oder Quadrat 10 mm, 20 mm oder 30 mm, PU Elastomerschicht ca. 5 mm mit Lochblecheinlage 2 mm.

Artikel Nr.	Bezeichnung	Modulabmessung Hohlprofil	Modulabmessung Breite ca./mm	Modulabmessung Höhe ca./mm	Modulgewicht pro Meter ca./kg.
04.07.HPQ.020	HPQ 20	Quadrat 20 * 20	25	30	0,65
04.07.HPQ.030	HPQ 30	Quadrat 30 * 30	35	40	0,9
04.07.HPQ.040	HPQ 40	Quadrat 40 * 40	45	50	1,2
04.07.HPR.020	HPR 20	Rund Ø 20	25	30	0,75
04.07.HPR.030	HPR 30	Rund Ø 30	35	40	1,2
04.07.HPR.040	HPR 40	Rund Ø 40	45	50	1,6

Maximalabmessungen: Länge 2 m, Breite 5 Module

STOBITEX • PU Prallschutz

- hoch verschleißfest
- stark dämpfend
- lärmindernd
- kostensenkend
- vielfältig in der Anwendung



Überall dort, wo es gilt, empfindliche Teile vor Beschädigung durch Anprall oder Aufprall zu schützen, werden unsere hochfesten STOBITEX PU Prallschutzartikel eingesetzt.

Hierbei wird grundsätzlich zwischen 3 Arten von Prallschutzartikeln unterschieden:

1) Schwerlastprallschutz mit Lochblecheinlage/ Zinkenschutz

Diese Art von Schutzartikeln besteht aus einem transparenten PU Elastomer in den unterschiedlichsten Dicken und Breiten, in welches eine Lochblecheinlage eingebettet ist. Ein Schwerlastprallschutz verhindert Schäden und Lärm an „aufprallenden“ Teilen.

Beispiele: Absetzen von Blechcoils und anderen schweren Gegenständen, Schüttung von Druckgussteilen, Eckenschutz im Fahrbereich von Gabelstaplern etc. Das eingebettete Lochblech dient dabei zur Stabilisierung der PU Schicht (Verhinderung übermäßiger Dehnung oder Stauchung). Außerdem lässt sich der Prallschutz durch Schrauben oder Nieten leicht befestigen.

Herstellungslängen: 2 m; Breiten bis 300 mm; Dicken bis 50 mm. Andere Konstruktionen und Ausführungen auf Anfrage.

Eine Sonderform dieses Prallschutzes ist der Staplerzinkenschutz. Hierbei wird das Lochblech zum U - Profil gekantet und kann dadurch auf entsprechende Staplerzinken aufgesteckt werden (Schutz des Hebegutes wie z.B. Edelstahlplatten, aber auch Lärmschutz beispielsweise beim Transport von Gitterboxen). Ein rückseitig angeschraubter Haken verhindert das Herunterrutschen des Profils vom Staplerzinken.

2) Prallschutz aus Elastomerschaum

Prallschutz aus Elastomerschaum stellt eine preiswerte Alternative zum Schwerlastprallschutz dar. Er besteht aus einem orangen oder schwarzen PU Schaum mit Raumgewichten von 600 bis 800 Kg/m³ (PU Elastomer: 1200 kg/m³). Durch seine geringere Strukturfestigkeit kommt er nur in der Senkrechten zum Einsatz (Verhinderung von seitlichen Anprallen) oder für geringere Lasten (Coilschutzunterlage bis 1,5 Tonnen). Der Prallschutz aus Elastomerschaum wird in geschlossenen Formen nach individuellen Wünschen geschäumt. Teilgewicht max. 5 kg. Plattengröße max. 600 x 300 x 30.

3) Prallschutz aus Integralschaum

Der Prallschutz aus Integralschaum ist mit einem Raumgewicht von 350 kg/m³ sehr leicht und nachgiebig. Er wird vorwiegend als Warnprofil im Personenschutz eingesetzt, zur Verhinderung von Stoßverletzungen (z.B. Kopfanprall an Regalecken). Durch seine gelb/schwarze Streifenlackierung besitzt er eine ausgezeichnete Signalwirkung. Die möglichen Herstellungsgrößen entsprechen denen des Prallschutzes aus Elastomerschaum.

Eine Sonderform sind die STOBIFORM Prallschutzprofile die speziell zur Entschärfung von Tisch- und Regalecken oder vorstehenden T - Trägern entwickelt wurden.