



<https://www.elidthailand.com>

EM66

MID RANGE
PROXIMITY READER



คุณสมบัติพิเศษ

- สามารถอ่านบัตรได้ในระยะ 1 เมตร
- วัสดุแข็งแรง มาตรฐาน IP-65 คงทนต่อสภาพอากาศทั้งแดดและฝน
- สามารถอ่านทะลุฟิล์มกระจกได้
- รองรับ Active Loop สำหรับสิ่งอ่านบัตรเมื่อมีรถขับเข้ามาในระยะที่เหมาะสม



PROXIMITY CARD

- Size W84 x H54x D3 mm
- Work frequency 125 KHz.
- Capability 64bit Read only
- Temperature Operating -40°C ~ +85°C
- Operating Humidity 5-95%

TECHNICAL SPECIFICATION

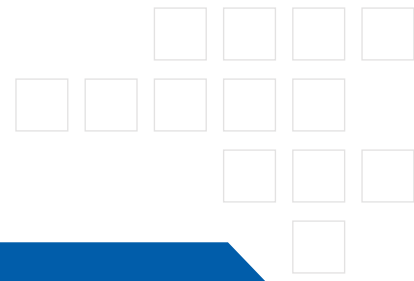

PARTICULARS	DESCRIPTION
Power Supply	DC 12V / 1A
Work Current	≤450 mA
Baud Rate	9600 bps, N, 8, 1
Work Frequency	125 KHz
Operating Temp	-40°C ~ +60°C
Relative Humidity	≤90%
Read Distance	1-100 cm (In the air)
Output Mode	Wiegand 26/34, RS232/RS485
Waterproof	IP65
Cover Material	ABS + PC, UV Protection

PARKING APPLICATION

SIZE (MM)

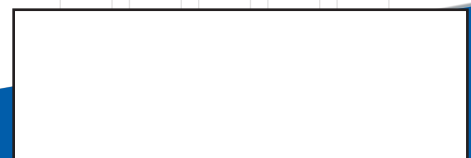
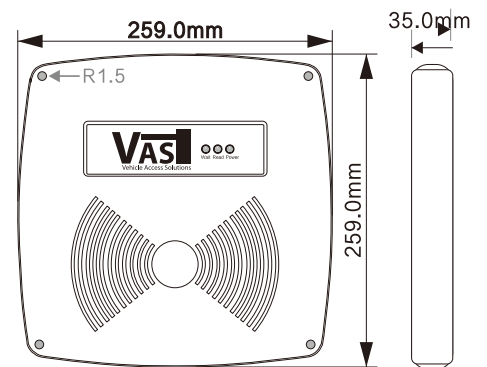
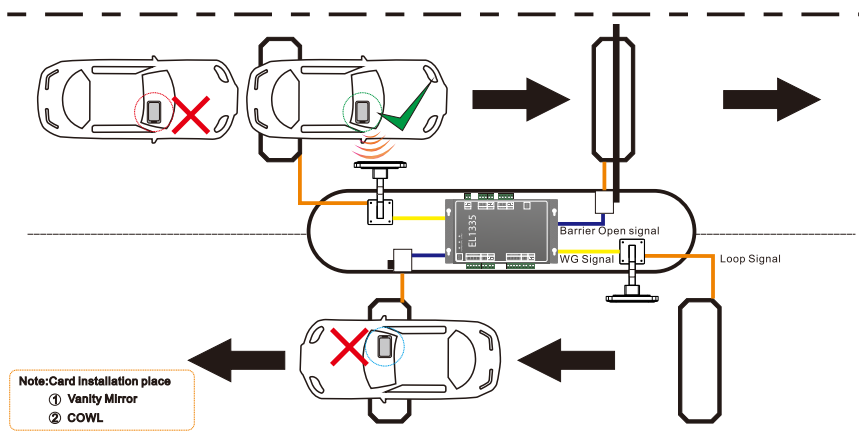



<https://www.elidthailand.com>



EM99

MID RANGE
PROXIMITY READER



คุณสมบัติพิเศษ

- สามารถอ่านบัตรได้ในระยะ 1.3 เมตร
- วัสดุแข็งแรง มาตรฐาน IP-65 คงทนต่อสภาพอากาศทั้งแดดและฝน
- สามารถอ่านทะลุฟิล์มกระจกได้
- รองรับ Active Loop สำหรับสิ่งอ่านบัตรเมื่อมีรถขับเข้ามาในระยะที่เหมาะสม



PROXIMITY CARD

- Size W84 x H54x D3 mm
- Work frequency 125 KHz.
- Capability 64bit Read only
- Temperature Operating -40°C ~ +85°C
- Operating Humidity 5-95%

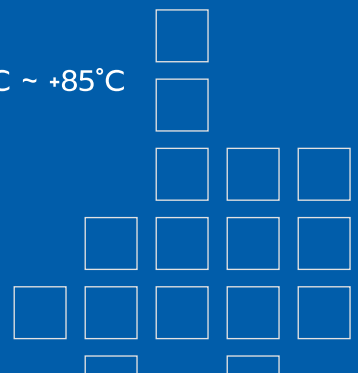

TECHNICAL SPECIFICATION

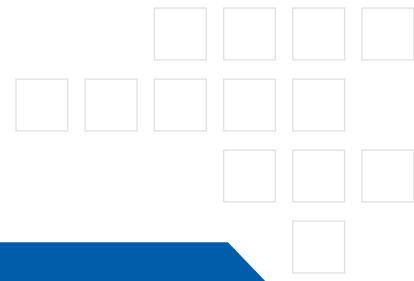

PARTICULARS	DESCRIPTION
Power Supply	DC 12V / 1A
Work Current	≤450 mA
Baud Rate	9600 bps, N, 8, 1
Work Frequency	125 KHz
Operating Temp	-40°C ~ +60°C
Relative Humidity	≤90%
Read Distance	1-130 cm (In the air)
Output Mode	Wiegand 26/34, RS232/RS485
Waterproof	IP65
Cover Material	ABS + PC, UV Protection

PARKING APPLICATION

SIZE (MM)

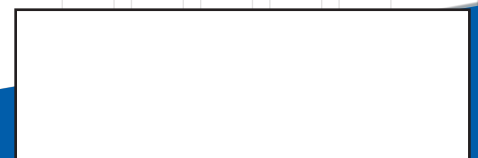
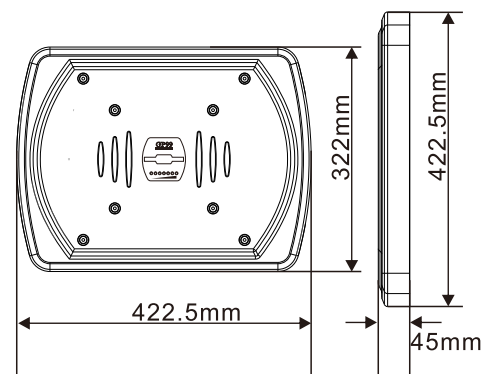
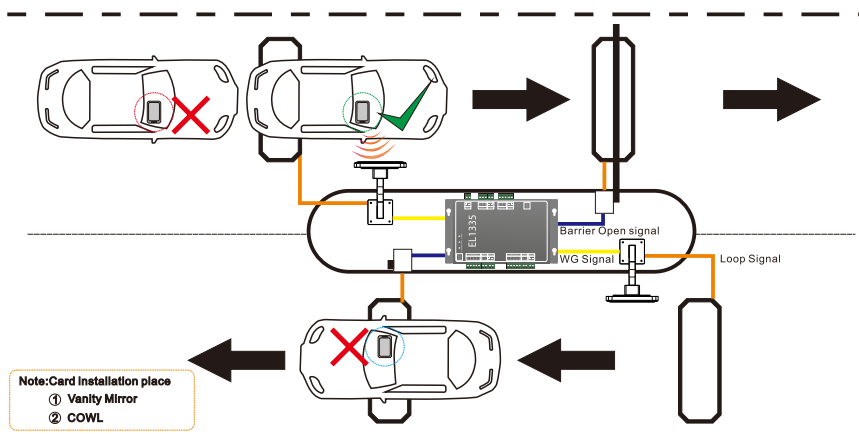



<https://www.elidthailand.com>



BT08

BLUETOOTH LONG RANGE
CARD READER

คุณสมบัติพิเศษ

- สามารถอ่านแท็กบลูทูธได้ในระยะ 1-15 เมตร ที่คลื่นความถี่ 433 MHz
- วัสดุแข็งแรง คงทนต่อสภาพอากาศทั้งแดดและฝน
- สามารถอ่านทะลุฟิล์มกระจกได้
- รองรับ Active Loop สำหรับสิ่งอ่านบัตรเมื่อมีรถขับเข้ามา ในระยะที่เหมาะสม



LONG RANGE TAG

- ส่งสัญญาณที่คลื่นความถี่ 433.96 MHz
- ระยะอ่าน 1-15 เมตร
- ใช้ถ่านกระดุม CA2032 x2
- ขนาดกระทัดรัดเพียง W60 x H42 x D7 mm
- ใช้งานได้นาน 12 เดือน

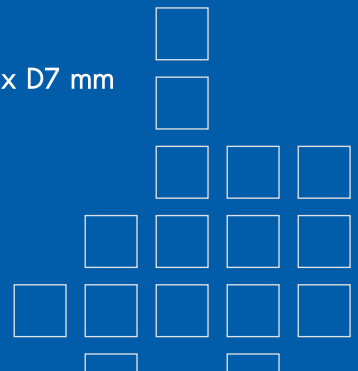

TECHNICAL SPECIFICATION

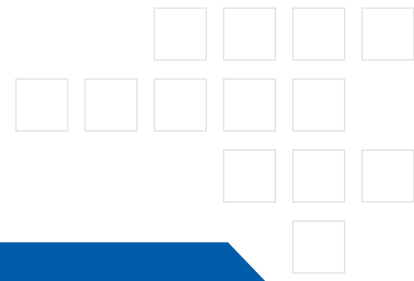

PARTICULARS	DESCRIPTION
Operating Voltage	DC 12-24V / 3A
Operating Temperature	-20°C to 80°C
Working Humidity	10% - 90%
Waterproof and Dusproof Grade	IP65
Serial Communication Baud Rate	9600 bps, N, 8, 1
Community Interface	Wiegand26, Wiegand34, RS485
Working Frequency	433 MHz
Card Reading Distance	3-15 Meters
Recognition Angle	<60°
Size	W250 x H260 x D65 mm
Weight	4 KG

PARKING APPLICATION

SIZE (MM)

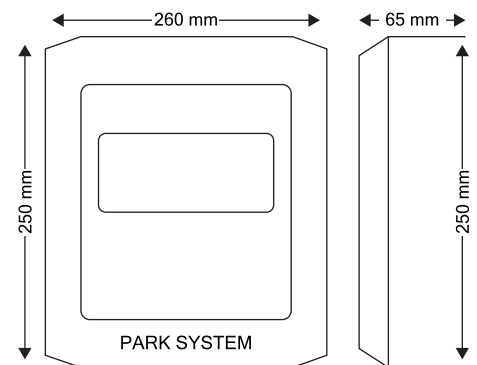
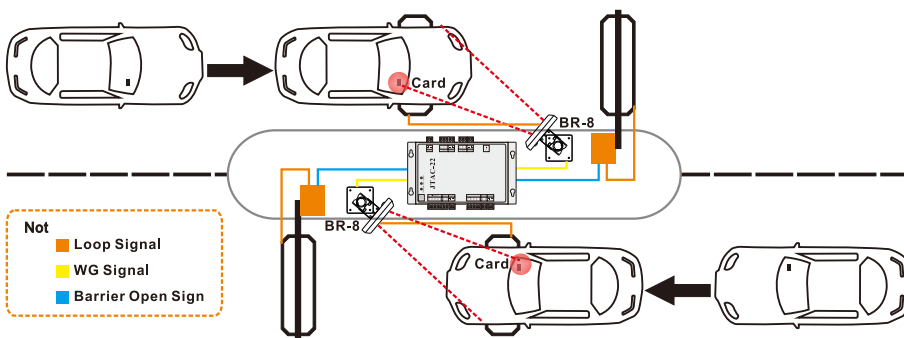



<https://www.elidthailand.com>

BT09

BLUETOOTH LONG RANGE CARD READER

คุณสมบัติพิเศษ

- สามารถอ่านแท็กบลูทูธได้ในระยะ 1-15 เมตร ที่คลื่นความถี่ 433 MHz
- วัสดุแข็งแรง คงทนต่อสภาพอากาศทั้งแดดและฝน
- สามารถอ่านทะลุฟิล์มกระจกได้
- รองรับ Active Loop สำหรับสิ่งอ่านบัตรเมื่อมีรถขับเข้ามา ในระยะที่เหมาะสม



LONG RANGE TAG

- ส่งสัญญาณที่คลื่นความถี่ 433.96 MHz
- ระยะอ่าน 1-15 เมตร
- ใช้ถ่านกระดุม CA2032 x2
- ป้องกันการ Copy บัตร Tag ได้ 100%
- ใช้งานได้นาน 18 เดือน
- ขนาดกระทัดรัดเพียง W60 x H42 x D7 mm

TECHNICAL SPECIFICATION

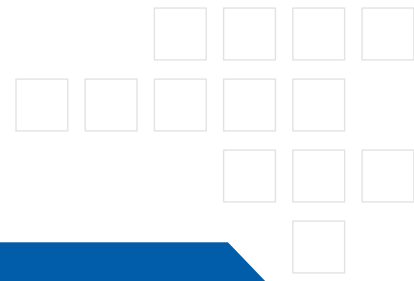

PARTICULARS	DESCRIPTION
Operating Voltage	DC 12-24V / 2A
Working Current	<500 mA
Operating Temperature	-20°C to 60°C
Working Humidity	5% - 90%
Waterproof and Dustproof Grade	IP65
Receive Sensitivity	-110 dbm
Serial Communication Baud Rate	9600 bps, N, 8, 1
Community Interface	Wiegand26, Wiegand34, RS485, RS232 (Option)
Working Frequency	433 MHz
Recognition Speed	60 km / h (Max)
Card Reading Interval	1-15s (Adjustable)
Card Reading Distance	1-15 Meters
Recognition Angle	<60°
Modulation	ASK
Output	1 Relay Output interface
Input	1 Input trigger interface
Device Address	1-15
Installation Method	Vertical installation
Size	W260 x H210 x D59 mm
Weight	2 KG

PARKING APPLICATION

SIZE (MM)

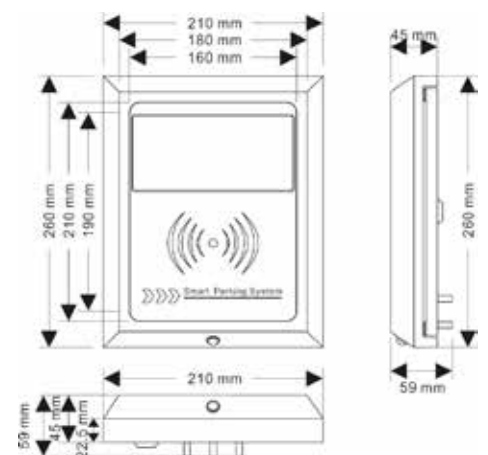
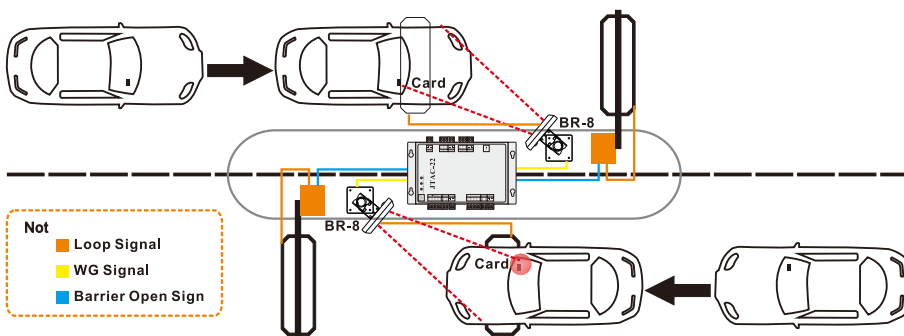



<https://www.elidthailand.com>

EP200 & PS2



POWER SUPPLY LOW VOLTAGE CUT OFF & BATTERY CHARGER

คุณสมบัติพิเศษ

- ช่วยลดสัญญาณรบกวนที่มีผลกับการอ่านบัตรของหัวอ่าน
 - ทำให้หัวอ่านสามารถทำงานได้อย่างมีประสิทธิภาพ
 - รองรับการทำงานร่วมกับหัวอ่านทำให้่านบัตรได้ระยะตามสเปค EM66 80-100 cm และ EM99 110-130 cm
 - ปลอดภัยกว่าลดความเสียหายจากฟ้าผ่าได้สูงถึง 4KV
- รองรับการทำงานร่วมกับ PS2 จะสามารถเพิ่มแบตเตอรี่สำรองไฟได้

TECHNICAL SPECIFICATION

PARTICULARS	DESCRIPTION
Input	220V AC
Output	12V DC/1A
Fuse	250V / 2A
Battery	Charger

